

Instrucțiuni de utilizare Răcitor de vinuri



Citiți **în mod obligatoriu** aceste instrucțiuni de utilizare și instrucțiunile de instalare înainte de amplasare – instalare – punerea în funcțiune. Astfel, vă protejați și evitați pagubele.

Cuprins

Indicații de siguranță și avertizări.	4	Punerea în funcțiune	25
Sustenabilitate și protecția mediului înconjurător	13	Înainte de prima utilizare.....	25
Astfel economisiți energie	14	Conectarea răcitorului de vinuri .	25
Mod de funcționare	15	Activați filtrul de cărbune (Active AirClean Filter) 	25
Descrierea aparatului.....	15	Pornirea răcitorului de vinuri.....	25
Prezentarea generală a aparatului.....	15	Oprirea răcitorului de vinuri	25
Afișaj	16	Oprirea aparatului pentru perioade mai lungi de timp	25
Modul Setări 	17	Condiții preliminare pentru conectarea în rețea	26
Funcție de blocare  / 	17	Efectuarea primei conectări la rețea.....	26
Oprirea răcitorului de vinuri 	17	Efectuarea Scan & Connect	26
Modul Sabat 	17	Operarea	27
Informații despre modul Sabat i	17	Setarea temperaturii.....	27
Perioada până la pornirea alarmei pentru ușă 	18	Valori de setare posibile pentru temperatură.....	27
Conectarea la rețea 	18	Afișaj temperatură	27
Tonul butoanelor  / 	18	Setarea umidității aerului (ActiveHumidity) 	27
Semnale de avertizare și alarme sonore  / 	18	Valori de setare posibile pentru umiditatea aerului.....	28
Luminozitatea afișajului 	18	Interogarea umidității reale a aerului i	28
Unitatea de temperatură °C/°F..	18	Ajustarea setărilor	29
Regim demo 	18	Curățare și îngrijire	37
Setări din fabrică 	18	Indicații privind agenții de curățare .	37
Informații cu privire la răcitorul de vinuri i	19	Pregătirea răcitorului de vinuri pentru curățare.....	37
Indicator pentru filtrul Active AirClean 	19	Curățarea spațiului interior	37
Conectarea la rețea	20	Înlocuirea filtrelor Active AirClean ...	38
Siguranță.....	20	Confirmarea înlocuirii filtrului Active AirClean	38
Alarma de temperatură	20	Curățarea frontului aparatului și a pereților laterali.....	39
Alarma pentru ușă.....	21	Curățarea garniturii de etanșare a ușii	39
Aționarea încuietorii	21	Curățarea spațiilor de ventilație	39
Organizarea spațiului interior.....	22	După curățare	39
Deplasarea grătarelor metalice..	22	Dezghetarea automată.....	39
Capacitatea maximă.....	22		
Amplasarea sticlelor de vin pe grătarele metalice	23		
Accesorii incluse.....	24		
Accesorii opționale.....	24		

Remedierea problemelor	40
Sistemul de iluminare interioară.....	47
Zgomote.....	48
Serviciu Clienți	50
Contact în caz de defecțiuni	50
Baza de date EPREL	50
Garanție	50
Instalarea	51
Locul instalării	51
Cerințe de ventilație și de aerisire...	52
Instalarea mai multor răcitoare de vinuri/aparate frigorifice	53
Schimbarea balamalelor ușii.....	53
Instalarea răcitorului de vinuri	54
Alinierea răcitorului de vinuri.....	54
Dimensiuni aparat	55
Dimensiuni de instalare/Vedere de sus	55
Racorduri.....	56
Conectare la rețeaua electrică.....	57
Declarație de conformitate	58
Drepturi de autor și licențe	59

Indicații de siguranță și avertizări

Acest răcitor de vinuri corespunde prevederilor de siguranță prescrise. Utilizarea sa incorectă poate cauza, însă, accidentarea utilizatorilor și daune materiale.

Citiți cu atenție instrucțiunile de utilizare și instalare înainte de a utiliza răcitorul de vinuri pentru prima dată. Ele conțin informații importante privind instalarea, siguranța, utilizarea și întreținerea aparatului. Astfel vă protejați și evitați deteriorarea răcitorului de vinuri.

Conform standardului IEC 60335-1, compania Miele vă sugerează în mod explicit să citiți și să urmați capitolul privind instalarea aparatului, precum și indicațiile de siguranță și avertizările.

Compania Miele nu își asumă nici o răspundere pentru pagubele produse în urma nerespectării acestor indicații.

Păstrați aceste instrucțiuni de utilizare și instalare și transmiteți-le unui eventual viitor proprietar.

Utilizare adecvată

- ▶ Răcitorul de vinuri este conceput pentru utilizare casnică sau în medii similare celui casnic, de exemplu
 - în magazine, birouri și medii de lucru similare
 - în unități agricole
 - de către clienți în hoteluri, moteluri, pensiuni și alte spații tipice de locuit.

Acest răcitor de vinuri nu a fost conceput pentru utilizarea în aer liber.

- ▶ Utilizați răcitorul de vinuri exclusiv ca aparat electrocasnic, pentru depozitarea vinurilor.

Răcitorul de vinuri nu este destinat congelării alimentelor.

Orice altă întrebuințare a aparatului este contraindicată.

- ▶ Răcitorul de vinuri nu este adecvat pentru depozitarea și răcirea medicamentelor, plasmei, preparatelor de laborator sau altor substanțe și produse similare ce fac obiectul Directivei privind produsele. Utilizarea abuzivă a răcitorului de vinuri poate duce la deteriorarea și degradarea articolelor depozitate. De asemenea, utilizarea aparatului nu este adecvată în zone cu risc de explozie.

Compania Miele nu își asumă nici o răspundere pentru pagubele rezultate în urma utilizării necorespunzătoare sau incorecte a aparatului.

Indicații de siguranță și avertizări

► Persoanele (inclusiv copiii) care din cauza abilităților fizice, senzoriale sau mentale sau a lipsei de experiență sau cunoștințe nu pot să utilizeze în siguranță răcitorul de vinuri, trebuie să fie supravegheate în timpul utilizării.

Aceste persoane pot utiliza nesupravegheate răcitorul de vinuri numai atunci când au fost instruite cu privire la utilizarea în siguranță și au înțeles care sunt pericolele ce pot apărea.

Siguranța copiilor

► Nu le permiteți copiilor sub 8 ani să se apropie de răcitorul de vinuri, decât dacă îi supravegheați în permanență.

► Copiii mai mari de 8 ani pot folosi răcitorul de vinuri fără a fi supravegheați, dacă utilizarea acestuia le-a fost clar explicată și dacă îl pot utiliza în condiții de siguranță. Copiii trebuie să cunoască și să înțeleagă potențialele pericole ale unei utilizări incorecte.

► Copiii nu trebuie lăsați să curețe ori să întrețină răcitorul de vinuri fără a fi supravegheați.

► Supravegheați copiii care se află în apropierea aparatului. Nu lăsați niciodată copiii să se joace cu răcitorul de vinuri.

► Pericol de asfixiere. În timp ce se joacă, copiii se pot înfășura în ambalaj (de exemplu, folii) sau își pot trage ambalajul peste cap și se pot asfixia. Nu lăsați materialul de ambalare la îndemâna copiilor.

Aspecte de siguranță tehnică

► Circuitul de agent frigorific este verificat în ceea ce privește etanșeitatea. Răcitorul de vinuri corespunde prevederilor relevante referitoare la siguranță, precum și directivelor UE aplicabile în domeniu.



► Avertizare: Pericol de incendiu/materiale inflamabile. Acest simbol este amplasat pe compresor și indică materialele inflamabile. Nu îndepărtați acest autocolant.

Indicații de siguranță și avertizări

Agentul de răcire inclus (informații pe plăcuța de date) este ecologic, dar inflamabil.

Utilizarea acestui agent de răcire ecologic cauzează, într-o anumită măsură, creșterea nivelului de zgomot la funcționarea aparatului. Pe lângă zgomotele de funcționare ale compresorului pot apărea zgomote ale agentului frigorific care circulă prin întregul circuit de răcire. Din păcate, aceste efecte sunt inevitabile, însă nu influențează performanța răcitorului de vinuri.

La transportul și la montarea/instalarea răcitorului de vinuri, aveți grijă să nu deteriorați componentele circuitului de răcire. Stropii de agent de răcire pot provoca leziuni oculare și agentul de răcire scurs se poate aprinde.

În cazul deteriorărilor:

- Evitați focul deschis sau sursele de aprindere.
- Deconectați răcitorul de vinuri de la rețeaua electrică.
- Aerisiți încăperea în care este situat răcitorul de vinuri, timp de câteva minute.
- Contactați Serviciul pentru clienți.

► Cu cât este mai mult agent frigorific într-un răcitor de vinuri, cu atât trebuie să fie mai mare încăperea în care este instalat răcitorul de vinuri. În cazul unor scurgeri, în încăperile prea mici se poate forma un amestec combustibil gaz-aer. Pentru fiecare 8 g de agent frigorific trebuie să corespundă 1 m³ din încăperea. Cantitatea de agent frigorific este indicată pe plăcuța de date amplasată în interiorul răcitorului de vinuri.

► Datele de conectare de pe eticheta cu date tehnice a aparatului (putere, frecvență și tensiune) trebuie să corespundă instalației electrice din locuință, pentru a preveni avarierea aparatului. Comparați aceste date înainte de conectare.

Dacă aveți nelămuriri, consultați un electrician calificat.

► Siguranța electrică a răcitorului de vinuri poate fi garantată doar dacă răcitorul de vinuri este conectat la un sistem de conductori de protecție instalat conform prevederilor în vigoare. Este foarte important ca această cerință fundamentală de siguranță să fie îndeplinită. Dacă aveți nelămuriri, solicitați unui electrician calificat să verifice instalația electrică.

Indicații de siguranță și avertizări

► Este posibilă funcționarea temporară sau permanentă pe un sistem de alimentare cu energie autosuficient sau nesincronizat cu rețeaua (de ex. rețelele autonome, sistemele de copie de siguranță). Condiția prealabilă pentru funcționare este ca sistemul de alimentare cu energie să respecte cerințele standardului EN 50160 sau ale unuia comparabil.

Măsurile de protecție prevăzute în instalația casei și în acest produs Miele trebuie asigurate, de asemenea, în ceea ce privește funcția și modul de funcționare a acestora în operare autonomă sau în funcționare nesincronă a rețelei sau trebuie înlocuite cu măsuri echivalente în instalare. Așa cum este descris, de exemplu, în publicația actuală a VDE-AR-E 2510-2.

► Pentru ca în caz de urgență aparatul să poată fi deconectat rapid de la curentul electric, priza nu trebuie să se afle în spatele aparatului și trebuie să fie ușor accesibilă.

► În cazul în care cablul de alimentare este deteriorat, deconectați imediat răcitorul de vinuri de la rețea. Contactați centrul de servicii pentru clienți.

► Un cablu de alimentare deteriorat poate fi înlocuit doar cu un cablu special, de același tip (disponibil în magazinul online Miele sau la centrul de servicii pentru clienți Miele). Din motive de siguranță, înlocuirea cablului se va face doar de către un tehnician calificat sau de către centrul de servicii pentru clienți Miele.

► Prizele multiple sau prelungitoarele nu garantează siguranța necesară (pericol de incendiu). Nu le folosiți pentru a conecta aparatul la rețeaua de energie electrică.

► Dacă umiditatea ajunge la componentele parcurse de tensiune sau la cablul de alimentare, acest lucru poate provoca un scurtcircuit. Așadar, nu utilizați aparatul în spații umede sau unde se pulverizează apă (de ex. garaj, spălătorie).

► Nu este permisă utilizarea acestui aparat în locații mobile (de exemplu pe ambarcațiuni).

► Avarierea răcitorului de vinuri vă poate pune în pericol siguranța. Verificați aparatul pentru a identifica defectiunile vizibile. Nu folosiți sub nicio formă un aparat avariat.

► Acest răcitor de vinuri nu este proiectat pentru utilizare ca aparat încorporabil.

Indicații de siguranță și avertizări

▶ În timpul lucrărilor de instalare, întreținere și reparare, aparatul trebuie deconectat complet de la rețeaua electrică. Aparatul este complet deconectat de la rețeaua electrică doar atunci când:

- siguranțele instalației electrice sunt decuplate sau
- siguranțele fuzibile ale instalației electrice sunt deșurubate sau
- cablul de alimentare la rețea este deconectat de la rețeaua electrică. În cazul cablurilor de alimentare cu ștecăr, nu trageți de cablu, ci de ștecăr pentru a deconecta aparatul de la rețea.

▶ Lucrările de instalare sau întreținere efectuate incorect pot duce la un pericol major pentru utilizator, iar producătorul nu își asumă răspunderea în astfel de cazuri.

Lucrările de instalare și întreținere sau reparațiile pot fi efectuate numai de un tehnician calificat sau de centrul de servicii pentru clienți Miele.

▶ Revendicările de garanție vor fi invalidate dacă răcitorul de vinuri nu este reparat de un tehnician calificat sau de un centru de servicii pentru clienți Miele.

▶ Vă recomandăm să înlocuiți componentele defecte cu piese de schimb originale. Dacă piesele de schimb originale sunt montate corespunzător, Miele garantează îndeplinirea completă a cerințelor de siguranță, iar drepturile la garanție rămân valabile.

▶ Datorită cerințelor speciale (de exemplu, cu privire la temperatură, umiditate, rezistență chimică, rezistență la abraziune și vibrații), acest răcitor de vinuri este dotat cu o lampă specială. Această lampă trebuie folosită numai în scopurile prevăzute. Lampa nu este adecvată pentru iluminatul încăperii. Înlocuirea trebuie efectuată numai de către un tehnician calificat sau de către centrul de servicii pentru clienți Miele. Acest răcitor de vinuri conține mai multe surse de lumină care au cel puțin clasa de eficiență energetică G.

Instalarea corespunzătoare

▶ Schimbați balamaua ușii (dacă este necesar) conform instrucțiunilor de instalare.

▶ Purtați întotdeauna mănuși de protecție atunci când transportați, schimbați balamalele ușilor și montați răcitorul de vinuri.

▶ Răcitorul de vinuri este foarte greu și tinde să se încline în față atunci când ușa este deschisă/ușile sunt deschise.

Indicații de siguranță și avertizări

- Transportați sau mutați răcitorul de vinuri cu ajutorul a cel puțin 2 persoane.
- Schimbați balamaua ușii răcitorului de vinuri cu ajutorul a cel puțin 2 persoane.
- Pregătiți răcitorului de vinuri cu ajutorul a cel puțin 2 persoane.
- Nu lăsați niciodată nesupravegheat răcitorul de vinuri în timpul instalării.

Utilizare corectă

▶ Răcitorul de vinuri este proiectat pentru o anumită clasă climatică (interval de temperatură ambientală) și nu trebuie utilizat în afara limitelor acesteia. Clasa climatică se găsește pe plăcuța de date din interiorul răcitorului de vinuri. O temperatură ambientală mai joasă conduce la un timp de nefuncționare mai lung al compresorului, astfel încât răcitorul de vinuri nu poate menține temperatura necesară, în anumite condiții.

▶ Fantele transversale de admisie și evacuare a aerului nu trebuie să fie acoperite sau blocate. În caz contrar, circulația aerului nu va mai putea fi asigurată. Consumul de energie crește, iar componentele ar putea suferi deteriorări.

▶ Pericol de deteriorare provocat de alimentele cu conținut de grăsimi sau ulei. În cazul în care depozitați în răcitorul de vinuri alimente cu conținut de grăsimi sau uleiuri, aveți grijă ca eventualele scurgeri de grăsime sau ulei să nu intre în contact cu elementele din plastic ale răcitorului de vinuri. În materialul plastic se pot forma fisuri, care pot duce la spargerea sau ruperea acestuia.

▶ Pericol de incendiu și explozie din cauza amestecurilor gazoase inflamabile. Nu depozitați în aparat materiale explozive sau produse care conțin materiale inflamabile (de exemplu, doze de spray). Amestecurile gazoase inflamabile se pot aprinde în cazul contactului cu componentele electrice. Dozele de spray pot fi recunoscute după conținutul inscripționat pe ambalaj sau după simbolul de flacăra. Gazele emanate care intră în contact cu componentele electrice se pot aprinde.

▶ Pericol de explozie. Nu utilizați aparate electrice în interiorul răcitorului de vinuri. Se pot forma scântei.

Indicații de siguranță și avertizări

Accesorii și piese de schimb

- ▶ Vă recomandăm să utilizați accesorii originale Miele. În cazul în care se montează sau se integrează alte componente, nu se mai pot emite pretenții privind garanția ori răspunderea pentru produs.
- ▶ Piesele de schimb originale Miele sunt păstrate în stoc timp de cel puțin 10 ani și cel mult 15 ani de la întreruperea producției modelului dumneavoastră de răcitor de vinuri.

Curățare și îngrijire

- ▶ Nu tratați cu uleiuri sau grăsimi garnitura de etanșare a ușii. Altfel, cu timpul, garnitura de etanșare a ușii va deveni poroasă.
- ▶ Aburii de la un dispozitiv de curățare cu aburi pot pătrunde la piesele electrice, provocând un scurt-circuit. De aceea nu folosiți niciodată un dispozitiv de curățare cu aburi pentru curățarea răcitorului de vinuri.
- ▶ Avertizare. Nu utilizați mijloace mecanice sau alte mijloace care nu sunt recomandate de producător pentru a accelera procesul de deghețare.
- ▶ Obiectele ascuțite sau cu muchii tăioase deteriorează evaporatorul, ceea ce duce la defectarea aparatului. Nu folosiți obiecte ascuțite sau cu muchii tăioase pentru a
 - îndepărta straturile și cristalele de gheață,
 - îndepărta resturile, de ex. etichetele.

Transport

- ▶ Transportați întotdeauna aparatul în poziție verticală și în ambalajul de transport, pentru a nu fi deteriorat.
- ▶ Pericol de accidentare și de avariere a aparatului. Transportați răcitorul de vinuri cu ajutorul unei a doua persoane, deoarece răcitorul de vinuri este foarte greu.

Aruncarea aparatului vechi

► În cazul în care copiii se joacă cu aparatul, se pot bloca în răcitorul de vinuri și se pot sufoca.

- Demontați ușa aparatului.
- Lăsați grătarele de lemn/metal în răcitorul de vinuri, astfel încât copiii să nu se poată cățăra cu ușurință înăuntru.
- La răcitoarele de vinuri cu încuietoare: împiedicați copiii care se joacă să se încuie, punându-și astfel viața în pericol.

► Pericol de șoc electric!

- Deconectați ștecărul de la cablul de alimentare.
- Deconectați cablul de alimentare de la vechiul aparat.

Eliminați cablul de alimentare și cablul de conectare la rețea separat de aparatul vechi.

► Asigurați-vă în timpul și după eliminarea ca deșeu că răcitorul de vinuri nu este amplasat în apropierea benzinei sau altor gaze și lichide inflamabile.

► Pericol de incendiu prin scurgeri de ulei sau agent de refrigerare. Agentul de refrigerare conținut și uleiul sunt inflamabile. Agentul de răcire sau uleiul care se scurge se pot aprinde la o concentrație înaltă corespunzătoare și la contactul cu o sursă externă de căldură. Asigurați-vă că circuitul de răcire nu este deteriorat în timpul eliminării. Acest lucru previne scurgerile necontrolate de agent frigorific (informații pe plăcuța de date) și de ulei.

► Agentul frigorific scurs poate dăuna ochilor! Nu deteriorați componentele circuitului agentului frigorific, de ex. prin:

- perforarea canalelor cu agent frigorific ale vaporizatorului,
- îndoirea conductelor de țevi,
- zgârierea învelișurilor superficiale.

Indicații de siguranță și avertizări

Simbol pe compresor (în funcție de model)

Această indicație este importantă doar pentru reciclare. În modul normal de funcționare nu există niciun pericol.



► Uleiul din compresor poate fi fatal dacă este înghițit sau pătrunde în căile respiratorii.

Aruncarea ambalajului

Ambalajul este folosit pentru manipulare și protejează aparatul împotriva deteriorării în timpul transportului. Ambalajul de transport și protecție a fost fabricat din materiale care nu dăunează mediului înconjurător la eliminarea ca deșeu și prin urmare poate fi reciclat.

Prin readucerea ambalajului în circuitul materialelor, contribuiți la economisirea materiilor prime. Utilizați opțiuni de colectare și returnare a materialelor reciclabile specifice fiecărui material. Distribuitorul Miele va prelua înapoi ambalajul de transport.

Aruncarea aparatului vechi

Echipamentele electrice și electronice vechi conțin adesea materiale valoroase. Acestea conțin însă și substanțe, amestecuri și componente necesare pentru funcționarea și siguranța aparatelor. Aceste substanțe, prin manevrare sau aruncare incorectă, pot reprezenta un risc pentru sănătatea oamenilor și mediul înconjurător. De aceea, nu aruncați niciodată vechiul aparat împreună cu gunoii menajeri.



Asigurați-vă că frigiderul nu este deteriorat până când nu este eliminat într-un mod ecologic.

În acest fel, agentul frigorific și uleiul din circuitul de răcire nu se vor scurge în mediul înconjurător.

Pentru predarea și valorificarea aparaturii electrice și electronice apălați la unitățile oficiale de colectare și livrare gratuită ale autorităților locale, reprezentanței sau companiei Miele. Aveți responsabilitatea legală de a șterge datele personale de pe aparatul pe care îl duceți la casat. Aveți responsabilitatea legală să eliminați în mod nedistructiv bateriile și acumulatorii vechi care nu sunt încastrate în dispozitiv, precum și lămpile care pot fi îndepărtate nedistructiv. Duceți-le la un punct de colectare adecvat unde pot fi predate gratuit. Asigurați-vă că aparatul vechi nu prezintă niciun pericol pentru copii în decursul perioadei de depozitare în vederea eliminării.

Sustenabilitate și protecția mediului înconjurător

Astfel economisiți energie ...

- Locul instalării** La temperaturi crescute ale mediului ambiant, răcitorul de vinuri trebuie să răcească mai des și astfel consumă mai multă energie. De aceea:
- Amplasați răcitorul de vinuri într-o încăpere bine ventilată.
 - Nu amplasați răcitorul de vinuri lângă o sursă de căldură (radiator, aragaz).
 - Protejați răcitorul de vinuri de acțiunea directă a razelor soarelui.
 - Asigurați o temperatură ambientală ideală de 20 °C.
 - Mențineți spațiile de aerisire și ventilație deschise și ștergeți în mod regulat de praf spațiile de aerisire și ventilație.
- Setarea temperaturii** Cu cât este mai joasă temperatura setată, cu atât mai mare va fi consumul energetic. Sunt recomandate următoarele setări:
- +12 până la +14 grade °C.
- Mod de utilizare** Consumul de energie crește datorită căldurii și a obstrucționării circulației aerului. De aceea:
- Deschideți întotdeauna ușa aparatului pentru cât mai puțin timp posibil. O bună sortare a sticlelor de vin ajută la orientare.
 - Închideți complet ușa aparatului după deschidere.
 - Păstrați aranjarea grătarelor metalice la fel ca la livrare.
 - Nu supraîncărcați grătarele metalice, pentru a permite aerului să circule.
 - Mențineți libere fantele ventilatorului din răcitorul de vinuri.

Descrierea aparatului

Prezentarea generală a aparatului

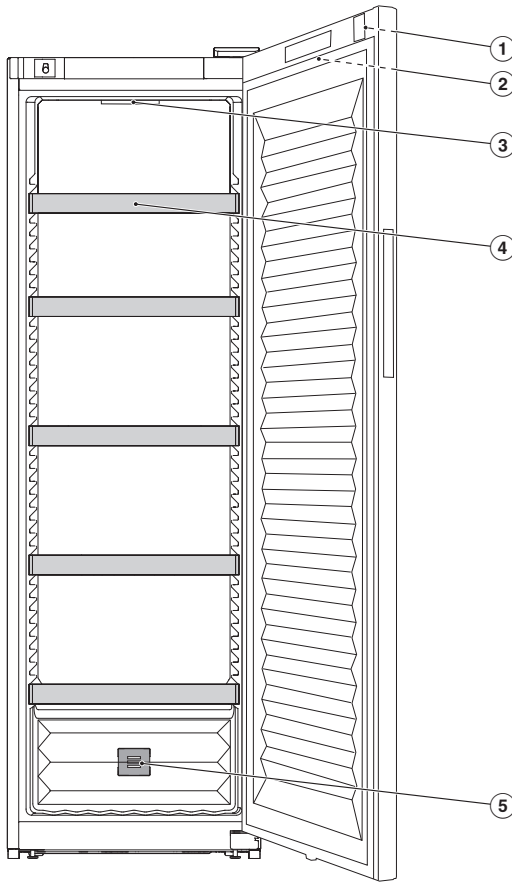

- ① Încuietoare
- ② Afișaj pe ușa aparatului
- ③ Iluminat interior
- ④ Grătare metalice
- ⑤ Filtru de cărbune (filtru Active AirClean)

Mod de funcționare

Afișaj

Afișajul tactil poate fi zgâriat dacă este atins cu obiecte ascuțite, de ex. pixuri. Atingeți afișajul tactil numai cu vârful degetelor. Dacă aveți degetele reci, este posibil ca afișajul tactil să nu reacționeze.

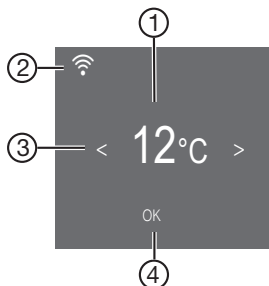

- ① Afișaj temperatură
- ② Afișați starea conexiunii
(vizibil numai dacă a fost configurată rețeaua)
- ③ Butoane cu senzori pentru selectarea unei setări
- ④ Butonul cu sensor *OK* pentru a confirma o selecție și a intra în modul setări ⚙️

Modul Setări

Funcție de blocare /

Funcția de blocare activată protejează de opriri nedorite ale răcitorului de vinuri și de modificări nedorite ale setărilor de către persoane neautorizate, de ex. copii.

Dacă doriți, de exemplu, să ajustați doar pentru scurt timp temperatura, puteți dezactiva pentru scurt timp funcția de blocare (consultați capitolul „Ajustarea setărilor“).

Oprirea răcitorului de vinuri

Aici puteți dezactiva răcitorul de vinuri (consultați capitolul „Ajustarea setărilor“).

Modul Sabat

Pentru a veni în sprijinul obiceiurilor religioase ale consumatorilor, aparatul dispune de modul Sabat (consultați capitolul „Ajustarea setărilor“).

Atunci când modul Sabat  este activat, se dezactivează temporar:

- iluminatul interior atunci când ușa aparatului este deschisă
- afișajul
- toate semnalele acustice și optice
- o conexiune Wi-Fi activă
- Reamintiri (de ex. afișajul filtrului Active AirClean): intervalul de timp setat este oprit

Toate celelalte funcții activate anterior rămân activate.

Atât timp cât este activat modul Sabat , nu puteți efectua setări la răcitorul de vinuri.

Informații despre modul Sabat

Aici puteți solicita versiunea modului Sabat.

Mod de funcționare

Perioada până la pornirea alarmei pentru ușă

Aici puteți seta perioada până la pornirea alarmei pentru ușă, după deschiderea ușii aparatului.

Conectarea la rețea

Aici puteți efectua prima conectare la rețea, puteți dezactiva și activa conexiunea Wi-Fi sau puteți reseta configurația rețelei (consultați capitolul „Ajustarea setărilor“).

Tonul butoanelor

Aici puteți activa sau dezactiva tonul butoanelor (consultați capitolul „Ajustarea setărilor“).

Semnale de avertizare și alarme sonore

Aici puteți modifica volumul semnalelor de avertizare și al alarmelor sonore (de exemplu de la alarma pentru ușă sau alarma pentru mesaj de eroare). Sau puteți dezactiva semnalele de avertizare și alarmele sonore, dacă vă deranjează (consultați capitolul „Ajustarea setărilor“).

Luminozitatea afișajului

Aici puteți adapta intensitatea luminoasă a afișajului la condițiile de luminozitate ale mediului ambiental (consultați capitolul „Ajustarea setărilor“).

Unitatea de temperatură °C/°F

Aici puteți seta unitatea dorită pentru temperatură (°Celsius sau °Fahrenheit) (consultați capitolul „Ajustarea setărilor“).

Regim demo

Aici puteți dezactiva regimul demo, dacă acesta este activat din fabrică (pe afișaj este afișat ) (consultați capitolul „Ajustarea setărilor“).

Regimul demonstrativ este conceput pentru distribuitorii care doresc să demonstreze funcționarea răcitorului de vinuri fără a porni răcirea. Nu aveți nevoie de această setare pentru uz casnic.

Setări din fabrică

Aici puteți reseta setările răcitorului de vinuri la setările din fabrică (consultați capitolul „Ajustarea setărilor“).

Sfat: Resetați setările răcitorului de vinuri la setările din fabrică, atunci când eliminați ca deșeu sau vindeți răcitorul de vinuri, precum și atunci când puneți în funcțiune un răcitor de vinuri utilizat. Astfel este resetată și configurația rețelei, astfel încât toate datele personale sunt eliminate din răcitorul de vinuri. În plus, un proprietar anterior nu mai poate accesa răcitorul de vinuri.

Informații cu privire la răcitorul de vinuri

Aici puteți accesa numărul de identificare a modelului și numărul de serie al răcitorului dumneavoastră de vinuri.

Țineți la îndemână aceste date ale aparatului:

- pentru integrarea răcitorului de vinuri în rețeaua dumneavoastră WiFi (consultați capitolul „Ajustarea setărilor“, secțiunea „Configurarea Miele@home pentru prima oară“).
- pentru semnalarea unei defecțiuni la Serviciul pentru clienți Miele (consultați capitolul „Serviciul pentru clienți“).
- pentru a solicita informații din baza de date EPREL (consultați capitolul „Serviciul pentru clienți“).

Indicator pentru filtrul Active AirClean

Filtrarea aerului prin filtrul Active AirClean asigură că aerul rămâne fără praf și fără miros.

Indicatorul filtrului Active AirClean  de pe afișaj vă reamintește aproximativ la fiecare 12 luni că filtrul trebuie schimbat (consultați capitolul „Curățare și îngrijire“, secțiunea „Schimbarea filtrului Active AirClean (filtru de cărbune)“).

Aici puteți activa indicatorul filtrului Active AirClean  (consultați capitolul „Ajustarea setărilor“).

Mod de funcționare

Conectarea la rețea

Răcitorul dumneavoastră de vinuri este dotat cu un modul Wi-Fi integrat. Modulul Wi-Fi permite conectarea la rețeaua dumneavoastră de acasă și utilizarea aplicației Miele pe un dispozitiv mobil.

După prima conectare a răcitorului de vinuri la rețeaua Wi-Fi, conexiunea va fi restabilită automat la fiecare repornire a răcitorului de vinuri.

Asigurați-vă că în locul de instalare al răcitorului de vinuri există o rețea Wi-Fi cu un semnal suficient de puternic.

Prin integrarea răcitorului de vinuri în rețeaua dumneavoastră Wi-Fi consumul de energie crește inclusiv atunci când răcitorul de vinuri este oprit.

Caracteristici inteligente suplimentare disponibile prin intermediul aplicației Miele*

Prin intermediul aplicației Miele vă bucurați de acces la o varietate mare de opțiuni inteligente, precum:

- Obținerea informațiilor de stare
- Utilizarea funcțiilor suplimentare practice
- Instalați actualizările de software oferite periodic de Miele pentru a vă menține răcitorul de vinuri la cel mai înalt nivel de funcționare.

Mai multe detalii despre caracteristicile suplimentare inteligente puteți găsi pe site-ul web Miele, în Apple App Store® sau în Google Play Store™.

* Ofertă digitală suplimentară de la Miele & Cie. KG. Gama de funcții poate varia în funcție de model și țară. Trebuie să acceptați Termenele și condițiile generale și Politica de confidențialitate privind produsele și serviciile digitale Miele din aplicația Miele. Miele își rezervă dreptul de a modifica sau întreține în orice moment ofertele digitale.

Siguranță

Alarma de temperatură

Răcitorul de vinuri este echipat cu o alarmă de temperatură, astfel încât temperatura să nu crească sau să scadă necontrolat, afectând astfel calitatea vinului.

Dacă temperatura este prea ridicată sau prea scăzută, pe afișaj se aprinde . Suplimentar, este emis un semnal acustic de avertizare; acesta rămâne activ până când starea de alarmă se încheie sau până când acest semnal este dezactivat.

Temperatura setată determină temperatura care este recunoscută ca fiind prea ridicată sau prea scăzută.

Semnalul acustic și cel optic se declanșează în următoarele situații:

- Sortați sau scoateți sticle de vin și pătrunde prea mult aer cald din încăpere.
- Depozitați un număr mai mare de sticle de vin.
- A avut loc o pană de curent.
- Răcitorul de vinuri este defect.

Oprirea alarmei de temperatură înainte de expirarea timpului setat

Înainte de a dezactiva alarma de temperatură, cauza declanșării alarmei trebuie identificată și remediată.

Dacă alarma sonoră vă deranjează, o puteți opri anticipat.

- Apăsăți scurt *OK*.

🔔🔺 se stinge și sunetul de avertizare încetează.

Pe afișaj, temperatura cea mai ridicată înregistrată până la acel moment în răcitorul de vinuri este afișată intermitent timp de cca. 1 minut. Apoi afișajul de temperatură comută pe temperatura actuală.

Alarma pentru ușă

Răcitorul de vinuri este dotat cu o alarmă pentru ușă, pentru evitarea unei pierderi de energie atunci când ușa este deschisă și pentru protejarea sticlelor de vin depozitate împotriva fluctuațiilor de temperatură.

Dacă ușa aparatului este lăsată deschisă pentru mai mult timp, pe afișaj apare 🔔🔺. Suplimentar se aude un semnal de avertizare, iar iluminarea interioară se aprinde intermitent.

Perioada de timp până la declanșarea alarmei pentru ușă poate fi modificată (consultați capitolul „Selectarea altor setări”, secțiunea „Modificarea timpului până la declanșarea alarmei pentru ușă” 🔔🔺).

Aveți posibilitatea de a dezactiva semnalul sonor de avertizare al alarmei pentru ușă (consultați capitolul „Ajustarea setărilor”, secțiunea „Modificarea sunețelor de avertizare și alarmelor sonore 🔔/🔔🔺”).

Imediat ce închideți ușa, semnalul sonor de avertizare se oprește, iar 🔔🔺 de pe afișaj se stinge.

Oprirea anticipată a alarmei pentru ușă

- Apăsăți scurt pe *OK*.

🔔🔺 se stinge și sunetul de avertizare se oprește. Iluminatul interior luminează constant.

Dacă ușa aparatului nu este închisă, alarma pentru ușă se repetă după 1 minut.

Acționarea încuietorii

Cu încuietoarea mecanică vă puteți proteja stocul de vinuri împotriva accesului neautorizat.

Încuierea și descuierea răcitorului de vinuri

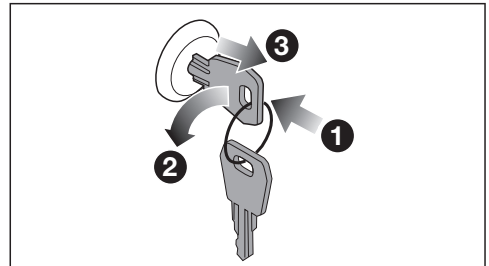

- Introduceți cheia în încuietoarea ❶ din ușa aparatului.
- Pentru a încuia: apăsați încuietoarea și rotiți cheia cu 90° în sens invers acelor de ceasornic ❷.
- Scoateți cheia ❸ și păstrați-o într-un loc sigur.
- Pentru a descuia: Introduceți cheia în încuietoarea ușii, împingeți înăuntru încuietoarea ușii și rotiți cheia cu 90° în sensul acelor de ceasornic.

Mod de funcționare

Organizarea spațiului interior

Deplasarea grătarelor metalice

Grătarele metalice nu sunt fixate și astfel pot fi mutate.

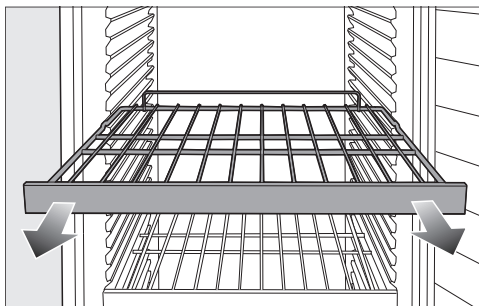

- Scoateți grătarul metalic trăgându-l spre față.
- Introduceți din nou grătarul metalic în poziția dorită.

⚠ Pericol de accidentare din cauza sticlelor de vin care ar putea cădea.
În anumite condiții, sticlele de vin pot rămâne blocate în grătarele metalice de deasupra și pot cădea din răcitor la scoaterea grătarelor metalice.
Scoateți grătarele metalice numai în stare **neîncărcată**.

Capacitatea maximă

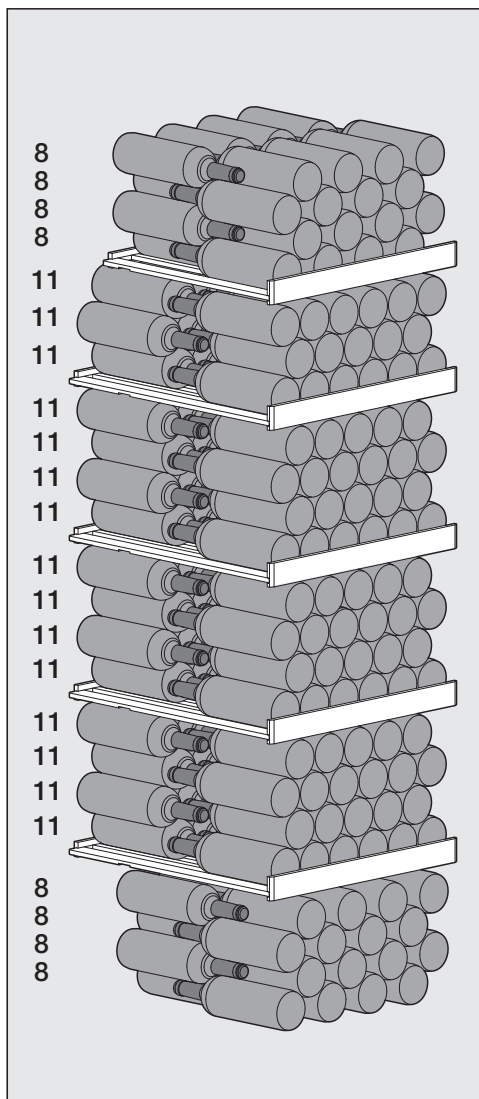

În răcitorul de vinuri pot fi depozitate în total cel mult 229 de sticle de vin (0,75 l; forma sticlei: sticlă Bordeaux).

Mod de funcționare

Amplasarea sticlelor de vin pe grătarele metalice

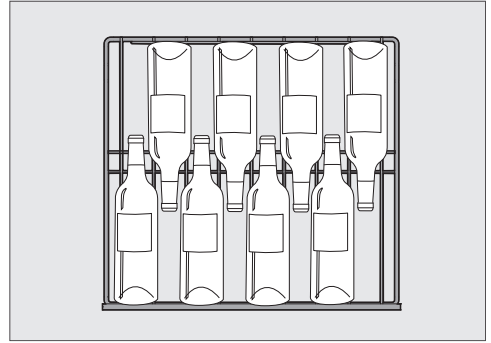

Amplasarea sticlelor de vin pe grătarul metalic cel mai de sus și pe baza aparatului

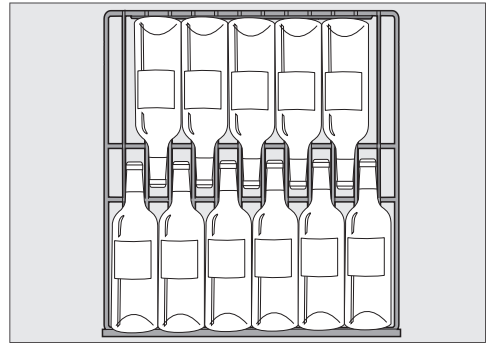

Amplasarea sticlelor de vin pe celelalte grătare metalice

! Pericol de deteriorare din cauza suprasolicității.

O depășire a recomandării de încărcare maximă poate duce la deteriorări ale grătarelor metalice.

Fiecare grătar metalic poate fi încărcat cu maximum 70 kg.

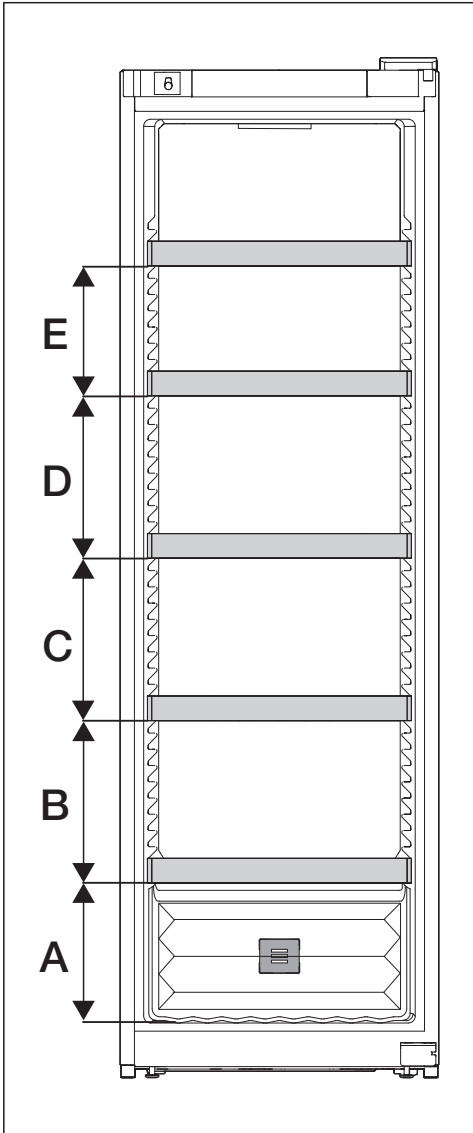

A	B	C	D	E
260	300	300	300	240

Capacitatea maximă este atinsă numai atunci când sunt respectate distanțele specificate (în mm) dintre grătarele metalice.

Mod de funcționare

Accesorii incluse

**Cheie pentru încuierea
ușii aparatului**

**Filtru de cărbune (filtru Active
AirClean)**

Filtrul Active AirClean asigură un schimb optim al aerului și astfel o calitate ridicată a aerului în răcitorul de vinuri.

Accesorii opționale

În magazinul online Miele Webshop, de la serviciile pentru clienți Miele sau de la distribuitorul Miele, puteți obține produse special concepute pentru răcitorul de vinuri, ca de ex. produse pentru îngrijirea electrocasnicelor și accesorii.

Puteți accesa magazinul online Miele Webshop prin intermediul următorului cod QR:



Înainte de prima utilizare



- Înlăturați toate ambalajele și foliile de protecție.
- Curățați interiorul răcitorului și accesoriile (consultați capitolul „Curățare și întreținere“).

Conectarea răcitorului de vinuri

- Conectați răcitorul de vinuri la rețeaua electrică, așa cum este descris în capitolul „Instalare“, secțiunea „Conectare la rețeaua electrică“.

Pe afișaj apare inițial Miele, apoi .

Activați filtrul de cărbune (Active AirClean Filter)

- Activați afișajul filtrului Active AirClean  (consultați capitolul „Ajustarea setărilor“, secțiunea „Activarea  afișajului filtrului Activ AirClean“).

Pornirea răcitorului de vinuri

- Apăsăți scurt *OK*.

Dacă afișajul rămâne pornit fără activitate un timp îndelungat, trece în modul de economisire energie și scade luminozitatea.

Răcitorul de vinuri începe să răcească, iar iluminatul interior intră în funcțiune atunci când ușa este deschisă.

În funcție de temperatura ambientală și de setare, poate dura câteva ore până când temperatura dorită este atinsă și afișată permanent.

Oprirea răcitorului de vinuri

- Atingeți *OK*.

Pe afișaj apare .

- Atingeți *OK*.

- Cu ajutorul tastei cu senzor < derulați la simbolul .

- Atingeți *OK*.

Pe afișaj apare .

Răcirea și sistemul de iluminare interioară sunt dezactivate.

Vă rugăm să rețineți: răcitorul de vinuri nu este deconectat de la rețeaua electrică atunci când este oprit.

Oprirea aparatului pentru perioade mai lungi de timp

Dacă în timpul unei absențe îndelungate răcitorul de vinuri este oprit, dar nu este curățat, iar ușile sunt lăsate închise, există riscul formării de mușcagai.

Curățați neapărat răcitorul de vinuri.

Dacă nu folosiți răcitorul de vinuri un timp mai îndelungat, respectați următoarele:

- Opriți răcitorul de vinuri.
- Scoateți ștecărul din priză sau decuplați siguranța instalației electrice din locuință.
- Pentru a aerisi suficient răcitorul de vinuri și pentru a evita formarea de mirosuri, curățați răcitorul de vinuri și lăsați-l deschis.

Punerea în funcțiune

Condiții preliminare pentru conectarea în rețea

Vă rugăm să țineți cont de următoarele condiții preliminare pentru conectarea în rețea:

1. La locul de instalare este disponibilă o rețea locală.
Pregătiți parola WiFi.
2. Aplicația Miele este disponibilă pe un dispozitiv mobil.
3. Aveți un cont de utilizator în aplicația Miele.

Aplicația Miele

Aplicația Miele poate fi descărcată gratuit de pe Apple App Store® sau Google Play Store™.



Efectuarea primei conectări la rețea

- Atingeți *OK*.
- Pe afișaj apare 📶.
- Cu ajutorul tastei cu senzor < sau > derulați la simbolul ⚙️.
- Atingeți *OK*.
- Cu ajutorul tastei cu senzor < sau > derulați la simbolul @.
- Atingeți *OK*.
- Cu ajutorul tastelor cu senzor < și >, selectați metoda de conectare dorită (aplicație sau WPS).
- Atingeți *OK*.
- **Pentru a ieși din modul de setare** ⚙️, derulați, cu ajutorul tastei cu senzor < sau >, la simbolul ↩️.

- Atingeți *OK*.
- Cu ajutorul tastei cu senzor < sau >, derulați la simbolul ↩️, iar apoi apăsați *OK*.

După efectuarea cu succes a conexiunii, pe afișaj apare 📶.

În cazul în care conexiunea nu a reușit, apare ☒.

Reporniți procesul.

Efectuarea Scan & Connect

- Scanați codul QR.

Dacă ați instalat aplicația Miele și aveți un cont de utilizator, veți fi direcționat direct în rețea.

Dacă nu ați instalat încă aplicația Miele, veți fi direcționat către Apple App Store® sau Google Play Store™.

- Instalați aplicația Miele și configurați un cont de utilizator.
- Scanați din nou codul QR.

Aplicația Miele vă ghidează pe parcursul procesului de configurare.



Setarea temperaturii

Pentru depozitarea pe termen lung a vinurilor dumneavoastră se recomandă o temperatură între 12 și 14 °C.

■ Apăsăți scurt *OK*.

Pe afișaj apare .

■ Apăsăți scurt *OK*.

■ Modificați temperatura cu ajutorul butoanelor cu senzori < și >.

■ Apăsăți scurt *OK*.

Afișajul de temperatură trece din nou la afișarea valorii reale a temperaturii înregistrate momentan în răcitorul de vinuri.

Temperatura din răcitorul de vinuri va crește:

- cu cât se deschide mai des ușa și cu cât este ținută deschisă mai mult timp.
- cu cât sunt depozitate mai multe sticle de vin.
- cu cât sticlele de vin nou introduse sunt mai calde.
- cu atât este mai ridicată temperatura ambientală din răcitorul de vinuri. Răcitorul de vinuri este proiectat pentru o anumită clasă climatică (interval de temperatură ambientală) și nu trebuie utilizat în afara limitelor acesteia.

Valori de setare posibile pentru temperatură

Temperatura poate fi setată de la 5 °C până la 20 °C.

Afișaj temperatură

În timpul funcționării obișnuite, pe afișaj este afișată **temperatura medie efectivă**, existentă în răcitorul de vinuri.

În funcție de temperatura ambientală și de setare, poate dura câteva ore până când temperatura dorită este atinsă și afișată permanent.

Setarea umidității aerului (ActiveHumidity)



Pentru ca setarea umidității aerului să funcționeze impecabil, este necesară o temperatură ambientală cuprinsă între 19 și 28 °C.

■ Atingeți *OK*.

Pe afișaj apare .

■ Cu ajutorul tastei cu senzor >, derulați la simbolul .

■ Atingeți *OK*.

■ Selectați umiditatea dorită a aerului (,  sau ) cu ajutorul tastelor cu senzori < și >.

■ Atingeți *OK*.

■ Cu ajutorul tastei cu senzor < sau > derulați la simbolul .

■ Atingeți *OK*.

În funcție de temperatura ambientală și de umiditatea setată a aerului, poate dura câteva zile până la atingerea și afișarea umidității dorite a aerului.

Operarea

Valori de setare posibile pentru umiditatea aerului

Puteți regla umiditatea aerului în 3 trepte, ajustând-o astfel la cerințele dumneavoastră individuale.

- Δ : umiditate scăzută a aerului
- $\Delta\Delta$: umiditate medie a aerului
- $\Delta\Delta\Delta$: umiditate ridicată a aerului

Rețineți că, în funcție de setarea umidității aerului, consumul de energie ar putea crește.

Dacă doriți să folosiți răcitorul de vinuri pentru depozitarea pe termen lung a sticlelor de vin cu dop de plută, recomandăm alegerea unui nivel mediu de umiditate a aerului $\Delta\Delta$.

Interogarea umidității reale a aerului i_{Δ}

În funcție de temperatura ambientală și de umiditatea setată a aerului, poate dura câteva zile până când este atinsă și afișată umiditatea dorită a aerului.

- Apăsăți scurt *OK*.

















Pe afișaj apare .

- Derulați cu ajutorul butonului cu senzor $>$ la simbolul i_{Δ} .

- Apăsăți scurt *OK*.

Pe afișaj este afișată umiditatea reală a aerului, care există momentan în răcitorul de vinuri (se calculează o valoare medie pentru un interval de cca. 2 ore).

- Pentru a ieși din afișaj, apăsați scurt *OK*.
- Derulați cu ajutorul butonului cu senzor $<$ sau $>$ la simbolul \hookrightarrow .
- Apăsăți scurt *OK*.

 Modul Setări	
	Activarea funcției de blocare, dezactivarea perntu scurtă durată sau oprirea completă a acesteia.
	Oprii răcitorul de vinuri.
	Activarea sau dezactivarea modului Sabat.
	Recuperarea versiunii modului Sabat.
	Modificarea timpului până când alarma pentru ușă pornește.
	Conectarea la rețea
	APP / WPS Efectuați prima conectare la rețea.
	Activarea sau dezactivarea conexiunii WiFi.
	Resetarea configurării rețelei.
	Activarea sau dezactivarea tonului butoanelor.
	Schimbarea volumului alarmelor sonore și de avertizare sau oprirea completă a alarmelor sonore și de avertizare.
	Modificarea luminozității afișajului.
	Modificarea unității de temperatură.
	Dezactivarea funcției Regim demo (vizibilă doar dacă este activată).
	Revenirea la setările din fabrică.
	Accesarea informațiilor despre aparatul dvs. frigorific.
	Activați afișajul filtrului Active AirClean.

Ajustarea setărilor

Atunci când vă aflați în modul Setări , alarma pentru ușa și alte mesaje de avertizare sunt dezactivate automat.

Activarea funcției de blocare /

- Apăsați scurt *OK*.



Pe afișaj apare .

- Derulați cu ajutorul butonului cu senzor < sau > la simbolul .



- Apăsați scurt *OK*.

- Derulați cu ajutorul butonului cu senzor < sau > la simbolul .

- Apăsați scurt *OK*.

În cazul în care funcția blocare  este activată, apare un punct în colțul superior al afișajului .

- Deschideți și închideți ușa aparatului. Abia atunci este activată funcția de blocare .

- **Pentru a ieși din modul de setare** , derulați cu butonul cu senzor < sau > la simbolul .

- Apăsați scurt *OK*.

- Derulați cu ajutorul butonului cu senzor < sau > pe simbolul  și apăsați scurt *OK*.

Dezactivare pentru scurt timp a funcției de blocare /

- Apăsați scurt *OK*.

Pe afișaj apare .

- Atingeți pentru cca. 6 secunde butonul cu senzor *OK*.

Pe afișaj apare .

- Apăsați scurt *OK*.

- Acum efectuați setările dorite.

- Apăsați scurt *OK*.

Prin închiderea ușii aparatului frigorific, funcția de blocare se activează din nou .

Oprirea completă a funcției de blocare /

- Apăsați scurt *OK*.

Pe afișaj apare .

- Atingeți pentru cca. 6 secunde butonul cu senzor *OK*.

Pe afișaj apare .



- Derulați cu ajutorul butonului cu senzor < sau > la simbolul .

- Apăsați scurt *OK*.

- Derulați cu ajutorul butonului cu senzor < sau > la simbolul .

- Apăsați scurt *OK*.

Funcția de blocare oprită apare  pe afișaj.

- **Pentru a ieși din modul de setare** , derulați cu butonul cu senzor < sau > la simbolul .

- Apăsați scurt *OK*.

- Derulați cu ajutorul butonului cu senzor < sau > pe simbolul  și apăsați scurt *OK*.

Oprirea răcitorului de vinuri ☹

- Apăsăți scurt *OK*.

Pe afișaj apare 🌡.

- Derulați cu ajutorul tastei cu senzor < sau > la simbolul ⚙.

- Apăsăți scurt *OK*.

- Derulați cu ajutorul tastei cu senzor < sau > la simbolul ☹.

- Apăsăți scurt *OK*.

Pe afișaj apare ☹.

Răcirea și iluminatul interior sunt dezactivate.

Vă rugăm să rețineți: răcitorul de vinuri nu este deconectat de la rețeaua electrică atunci când este oprit.

Activarea modului Sabat 🕒

- Apăsăți scurt *OK*.

Pe afișaj apare 🌡.

- Derulați cu ajutorul butonului cu senzor < sau > la simbolul ⚙.

- Apăsăți scurt *OK*.

- Derulați cu ajutorul butonului cu senzor < sau > la simbolul 🕒.

- Apăsăți scurt *OK*.

Când este activat modul Sabat 🕒, apare un punct în colțul superior al afișajului •.

După aprox. 3 secunde se închide afișajul.

Aveți grijă ca ușa aparatului să fie bine închisă, întrucât avertizările optice și acustice sunt oprite.

Dezactivarea modului Sabat 🕒

Funcția mod Sabat 🕒 se dezactivează automat după aprox. 80 de ore.

Puteți dezactiva funcția mod Sabat 🕒 și mai devreme.

- Apăsăți scurt pe *OK*.

Pe afișaj apare 🕒.

- Apăsăți scurt pe *OK*.

Când este activat modul Sabat 🕒, apare un punct în colțul superior al afișajului •.

- Apăsăți scurt pe *OK*.

În cazul funcției mod Sabat 🕒 dezactivate, punctul din colțul superior al afișajului se stinge.

- **Pentru a ieși din modul de setare ⚙**, derulați cu butonul cu senzor < sau > la simbolul ↩.

- Apăsăți scurt pe *OK*.

- Derulați cu ajutorul butonului cu senzor < sau > pe simbolul ↩ și apăsați scurt *OK*.

Ajustarea setărilor

Modificarea timpului până când alarma pentru ușă pornește

■ Apăsăți scurt *OK*.

Pe afișaj apare .

■ Derulați cu ajutorul butonului cu senzor < sau > la simbolul .



■ Apăsăți scurt *OK*.

■ Derulați cu ajutorul butonului cu senzor < sau > la simbolul .

■ Apăsăți scurt *OK*.

■ Alegeți cu ajutorul butonului cu senzor < și > intervalul de timp dorit între 30 de secunde și 3 minute: 30 de secunde.

■ Apăsăți scurt *OK*.

■ **Pentru a ieși din modul de setare** , derulați cu butonul cu senzor < sau > la simbolul .

■ Apăsăți scurt *OK*.

■ Derulați cu ajutorul butonului cu senzor < sau > pe simbolul  și apăsați scurt *OK*.

Efectuarea primei conectări la rețea

■ Atingeți *OK*.

Pe afișaj apare .

■ Cu ajutorul tastei cu senzor < sau > derulați la simbolul .



■ Atingeți *OK*.

■ Cu ajutorul tastei cu senzor < sau > derulați la simbolul .

■ Atingeți *OK*.

■ Cu ajutorul tastelor cu senzor < și >, selectați metoda de conectare dorită (aplicație sau WPS).

■ Atingeți *OK*.

■ **Pentru a ieși din modul de setare** , derulați, cu ajutorul tastei cu senzor < sau >, la simbolul .

■ Atingeți *OK*.

■ Cu ajutorul tastei cu senzor < sau >, derulați la simbolul , iar apoi apăsați *OK*.

După efectuarea cu succes a conexiunii, pe afișaj apare .



În cazul în care conexiunea nu a reușit, apare .



Reporniți procesul.



Activarea conexiunii WiFi

- Apăsați scurt *OK*.

Pe afișaj apare .

- Derulați cu ajutorul butonului cu senzor < sau > la simbolul .
- Apăsați scurt *OK*.
- Derulați cu ajutorul butonului cu senzor < sau > la simbolul .
- Apăsați scurt *OK*.
- Derulați cu ajutorul butonului cu senzor < sau > pe simbolul  și apăsați scurt *OK*.

În situația în care funcția WiFi este activată, apare simbolul  precum și un punct în colțul superior al afișajului .



- **Pentru a ieși din modul de setare** , derulați cu butonul cu senzor < sau > la simbolul .
- Apăsați scurt *OK*.
- Derulați cu ajutorul butonului cu senzor < sau > pe simbolul  și apăsați scurt *OK*.

Atunci când conexiunea WiFi este activă, pe afișaj apare simbolul .



Dezactivarea conexiunii WiFi

- Apăsați scurt *OK*.

Pe afișaj apare .

- Derulați cu ajutorul butonului cu senzor < sau > la simbolul .
- Apăsați scurt *OK*.
- Derulați cu ajutorul butonului cu senzor < sau > la simbolul .
- Apăsați scurt *OK*.

În situația funcției WiFi dezactivată apare pe afișaj simbolul .

- **Pentru a ieși din modul de setare** , derulați cu butonul cu senzor < sau > la simbolul .





- Apăsați scurt *OK*.



- Derulați cu ajutorul butonului cu senzor < sau > pe simbolul  și apăsați scurt *OK*.

Resetarea configurării rețelei

- Apăsați scurt *OK*.

Pe afișaj apare .

- Derulați cu ajutorul butonului cu senzor < sau > la simbolul .
- Apăsați scurt *OK*.
- Derulați cu ajutorul butonului cu senzor < sau > la simbolul .
- Apăsați scurt *OK*.
- Derulați cu ajutorul butonului cu senzor > la simbolul .
- Apăsați scurt *OK*.
- Derulați cu ajutorul butonului cu senzor > la simbolul .
- Apăsați scurt *OK*.

- **Pentru a ieși din modul de setare** , derulați cu butonul cu senzor < sau > la simbolul .

- Apăsați scurt *OK*.

- Derulați cu ajutorul butonului cu senzor < sau > pe simbolul  și apăsați scurt *OK*.

Toate setările efectuate și toate datele introduse pentru Miele@home se resetează.

Conexiunea Wi-Fi a fost dezactivată,  se stinge de pe afișaj.



Ajustarea setărilor

Resetați configurația rețelei atunci când eliminați sau vindeți răcitorul de vinuri sau când puneți în funcțiune un răcitor de vinuri folosit. Toate datele personale vor fi șterse din răcitorul de vinuri. În plus, un proprietar anterior nu mai poate accesa răcitorul de vinuri.



Activarea tonului butoanelor

- Apăsăți scurt pe *OK*.

Pe afișaj apare .

- Derulați cu ajutorul butonului cu senzor < sau > la simbolul .
- Apăsăți scurt pe *OK*.
- Derulați cu ajutorul butonului cu senzor < sau > la simbolul .
- Apăsăți scurt pe *OK*.

Când tonul butoanelor este pornit, apare . În plus, apare un punct în colțul superior al afișajului •.



- **Pentru a ieși din modul de setare** , derulați cu butonul cu senzor < sau > la simbolul .

- Apăsăți scurt pe *OK*.
- Derulați cu ajutorul butonului cu senzor < sau > pe simbolul  și apăsați scurt *OK*.

Dezactivarea tonului butoanelor



- Apăsăți scurt pe *OK*.

Pe afișaj apare .

- Derulați cu ajutorul butonului cu senzor < sau > la simbolul .
- Apăsăți scurt pe *OK*.
- Derulați cu ajutorul butonului cu senzor < sau > la simbolul .

- Apăsăți scurt pe *OK*.

Când tonul butoanelor este oprit, apare .



- **Pentru a ieși din modul de setare** , derulați cu butonul cu senzor < sau > la simbolul .

- Apăsăți scurt pe *OK*.
- Derulați cu ajutorul butonului cu senzor < sau > pe simbolul  și apăsați scurt *OK*.

Modificarea volumului semnalelor de avertizare și alarmelor sonore

- Apăsăți scurt pe *OK*.

Pe afișaj apare .



- Derulați cu ajutorul butonului cu senzor < sau > la simbolul .
- Apăsăți scurt pe *OK*.
- Derulați cu ajutorul butonului cu senzor < sau > la simbolul .

- Apăsăți scurt pe *OK*.
- Cu ajutorul butoanelor cu senzori < și > selectați volumul dorit al alarmelor sonore.

- Dacă doriți să dezactivați complet alarmele sonore și de semnal, derulați spre stânga până când bara cu segmente se stinge complet.

- Apăsăți scurt pe *OK*.

În cazul alarmelor sonore oprite apare .

- **Pentru a ieși din modul de setare** , derulați cu butonul cu senzor < sau > la simbolul .

- Apăsăți scurt pe *OK*.
- Derulați cu ajutorul butonului cu senzor < sau > pe simbolul  și apăsați scurt *OK*.

Modificarea luminozității afișajului ☀

- Apăsați scurt *OK*.
- Pe afișaj apare 🌡️.
- Derulați cu ajutorul butonului cu senzor < sau > la simbolul ⚙️.
- Apăsați scurt *OK*.
- Derulați cu ajutorul butonului cu senzor < sau > la simbolul ☀.
- Apăsați scurt *OK*.
- Cu ajutorul butoanelor cu senzori < și > selectați luminozitatea dorită a afișajului.
- Apăsați scurt *OK*.
- **Pentru a ieși din modul de setare** ⚙️, derulați cu butonul cu senzor < sau > la simbolul ↩️.
- Apăsați scurt *OK*.
- Derulați cu ajutorul butonului cu senzor < sau > pe simbolul ↩️ și apăsați scurt *OK*.

Modificarea unității de temperatură °C/°F

- Apăsați scurt *OK*.
- Pe afișaj apare 🌡️.
- Derulați cu ajutorul butonului cu senzor < sau > la simbolul ⚙️.
- Apăsați scurt *OK*.
- Derulați cu ajutorul butonului cu senzor < sau > pe simbolul °C sau °F.
- Apăsați scurt *OK*.

Acum este selectată unitatea de temperatură °C sau °F.

- **Pentru a ieși din modul de setare** ⚙️, derulați cu butonul cu senzor < sau > la simbolul ↩️.
- Apăsați scurt *OK*.
- Derulați cu ajutorul butonului cu senzor < sau > pe simbolul ↩️ și apăsați scurt *OK*.





Dezactivare regim demonstrativ ■

- Apăsați scurt *OK*.
- Pe afișaj apare mai întâi Miele și apoi afișajul temperaturii.
- Apăsați scurt *OK*.
- Derulați cu ajutorul butonului cu senzor < sau > la simbolul ■.
- Apăsați scurt *OK*.

După ce regimul demonstrativ ■ a fost dezactivat, răcitorul de vinuri se oprește și trebuie repornit.



Ajustarea setărilor

Revenirea la setările din fabrică



- Apăsați scurt *OK*.
- Pe afișaj apare .
- Derulați cu ajutorul butonului cu senzor < sau > la simbolul .
- Apăsați scurt *OK*.
- Derulați cu ajutorul butonului cu senzor < sau > la simbolul .
- Apăsați scurt *OK*.
- Derulați cu ajutorul butonului cu senzor > la simbolul .
- Apăsați scurt *OK*.

Răcitorul de vinuri se oprește și trebuie repornit.

Activarea afișajului filtrului Active AirClean

- Apăsați scurt *OK*.
- Pe afișaj apare .
- Derulați cu ajutorul butonului cu senzor < sau > la simbolul .
- Apăsați scurt *OK*.
- Derulați cu ajutorul butonului cu senzor < sau > la simbolul .
- Apăsați scurt *OK*.

Atunci când este activat afișajul filtrului Active AirClean , apare un punct în colțul superior al afișajului •.

- **Pentru a ieși din modul de setare** , derulați cu butonul cu senzor < sau > la simbolul .
- Apăsați scurt *OK*.
- Derulați cu ajutorul butonului cu senzor < sau > pe simbolul  și apăsați scurt *OK*.

Nu este permisă îndepărtarea plăcuței de date din interiorul răcitorului de vinuri. Aceasta este necesară în caz de defecțiune.

Aveți grijă să nu pătrundă apă la componentele electronice sau la sistemul de iluminat.

 Pericol de deteriorare ca urmare a pătrunderii umidității.

Aburul degajat de un aparat de curățat cu aburi poate deteriora materialele plastice și componentele electrice.

Nu folosiți aparate de curățat cu aburi pentru a curăța răcitorul de vinuri.

 Pericol pentru sănătate ca urmare a contaminărilor.

Contaminarea introdusă din exterior (de exemplu, și în resturi de alimente sau băuturi) poate favoriza formarea mucegaiului în răcitorul de vinuri, la o temperatură și umiditate crescute.

Introduceți în răcitorul de vinuri numai sticle de vin curate și accesorii curate.

Indicații privind agenții de curățare

În interiorul răcitorului de vinuri utilizați doar agenți de curățare și întreținere care nu afectează alimentele.

Pentru a preveni deteriorarea suprafețelor aparatului dumneavoastră, în timpul curățării, **nu** folosiți

- agenți de curățare care conțin sodă, amoniac, acizi sau cloruri
- agenți de curățare cu compuși anti-calcar

- agenți de curățare abrazivi (de ex. pulbere sau lichid abraziv de curățare și pietre abrazive)
- agenți de curățare pe bază de solvenți
- agenți de curățare pentru inox
- detergenți pentru mașini de spălat vase
- spray-uri pentru cuptoare
- agenți de curățare pentru plite vitroceramice (excepție pentru curățarea frontului de sticlă)
- agenți de curățare pentru sticlă (excepție pentru curățarea frontului de sticlă: agent de curățare pentru sticlă ușor pe bază de alcool, care nu conține aditivi de ex. parfum de lămâie sau similar)
- perii și bureți duri și abrazivi (de ex. bureți pentru curățarea oalelor)
- radiere speciale de îndepărtat mizeria
- răzuitoare metalice ascuțite

Recomandăm pentru curățare un burete curat, apă caldută și puțin detergent de vase pentru spălare manuală.

Pregătirea răcitorului de vinuri pentru curățare

- Opriiți răcitorul de vinuri.

Pe afișaj apare  și răcirea este oprită.

- Scoateți sticlele de vin din răcitor și depozitați-le într-un loc răcoros.
- La nevoie, scoateți toate piesele detașabile pentru curățare (consultați capitolul „Mod de funcționare”, secțiunea „Organizarea interiorului”).

Curățarea spațiului interior

Curățați răcitorul de vinuri regulat, cel puțin o dată pe lună.

Curățare și Îngrijire

Dacă murdăria se fixează, devine imposibil de înlăturat în anumite cazuri. Suprafețele se pot decolora sau deteriora.

Ștergeți imediat orice murdărie.

- Curățați spațiul interior cu o lavetă curată, cu apă caldută și puțin detergent lichid de vase.
- Spălați de mână toate piesele, nu în mașina de spălat vase.
- Curățați elementele din **lemn** cu o cârpă ușor umezită; aceste componente **nu** trebuie să se ude.
- După curățare, clătiți cu apă curată apoi ștergeți totul cu o lavetă moale.
- Pentru a vă asigura că răcitorul de vinuri este ventilat suficient și pentru a evita formarea de mirosuri, lăsați răcitorul de vinuri deschis pentru încă o perioadă scurtă de timp.

Înlocuirea filtrelor Active AirClean

Puteți achiziționa filtre Active AirClean noi de la Serviciul pentru clienți Miele, de la distribuitor sau de pe pagina de internet Miele.

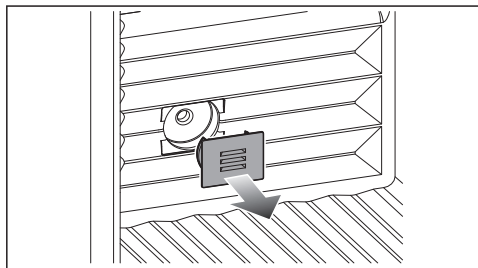

- Îndepărtați capacul.

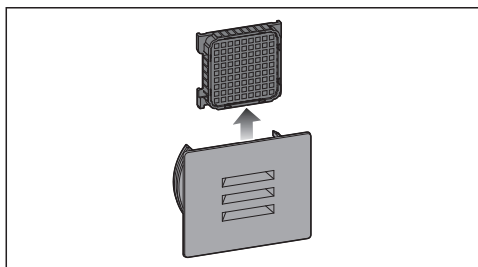

- Scoateți filtrul Active AirClean uzat.
- Eliminați filtrul Active AirClean uzat cu deșeurile menajere.

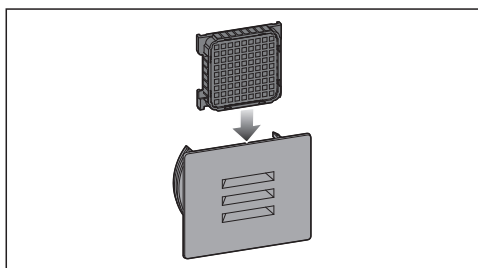

- Introduceți noul filtru Active AirClean.

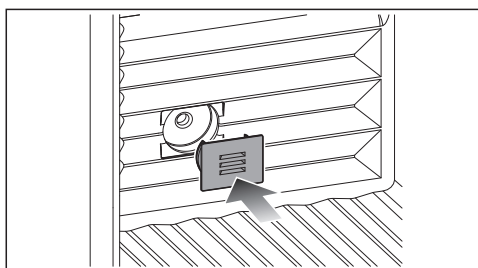

- Puneți la loc capacul.

Confirmarea înlocuirii filtrului Active AirClean

- Apăsăți scurt **OK**.

Simbolul  dispăre de pe afișaj, iar conținutul de timp este resetat.

Curățarea frontului aparatului și a pereților laterali

Dacă murdăria acționează o perioadă mai lungă de timp, aceasta poate deveni imposibil de curățat. Suprafețele se pot decolora sau modifica.

Curățați imediat murdăria de pe frontul și pereții laterali ai aparatului.

Toate suprafețele sunt sensibile la zgâriere și se pot decolora sau modifica atunci când intră în contact cu agenți de curățare neadecvați.

Vă rugăm să citiți informațiile din secțiunea „Indicații privind agenții de curățare” de la începutul acestui capitol.

- Curățați suprafețele cu un burete curat, cu detergent de vase și cu puțină apă. Pentru curățare puteți utiliza și o lavetă din microfibre curată și umedă, fără detergent.
- După curățare, clătiți cu apă curată apoi uscați totul cu o cârpă moale.

Curățarea garniturii de etanșare a ușii

 Pericol de deteriorare din cauza curățării incorecte.

Dacă garnitura ușii este tratată cu uleiuri și grăsimi, garnitura ușii poate deveni poroasă.

Nu tratați cu uleiuri sau grăsimi garnitura de etanșare a ușii.

- Garnitura de etanșare a ușii trebuie curățată în mod regulat cu apă curată și apoi ștersă bine cu o cârpă.

Curățarea spațiilor de ventilare

- Curățați regulat spațiile de ventilare folosind o perie de praf sau aspiratorul (utilizați de ex. peria de aspirare pentru aspiratoare Miele).

După curățare

- Introduceți toate piesele în răcitorul de vinuri.
- Porniți răcitorul de vinuri.
- Așezați sticlele de vin în răcitor și închideți ușa aparatului.

Dezghețarea automată

Răcitorul de vinuri se dezgheată automat.

Remedierea problemelor

Puteți remedia singur majoritatea defecțiunilor și erorilor. În multe cazuri, puteți economisi timp și bani prin faptul că nu trebuie să contactați service-ul.

La www.miele.ro/support/customer-assistance veți primi informații suplimentare cu privire la modul de remediere a defecțiunilor.



Până la remedierea deranjamentului, încercați să nu deschideți răcitorul, pentru a menține la minimum pierderea de temperatură rece.





Probleme generale la răcitor

Problemă	Cauză posibilă și remediere
Răcitorul de vinuri nu răcește.	Răcitorul de vinuri nu este pornit. ■ Porniți răcitorul de vinuri.
	Ștecherul de rețea nu este introdus corect în priză sau fișa aparatului nu este introdusă corect în priza aparatului. ■ Introduceți fișa de rețea în priză și fișa de alimentare a aparatului, în priza acestuia.
	Siguranța principală a instalației din locuință s-a decuplat. Aparatul, tensiunea electrică din locuință sau un alt aparat ar putea fi defecte. ■ Contactați un electrician profesionist sau Serviciul pentru clienți.
Compresorul se cuplează tot mai frecvent și pentru un timp prea îndelungat, iar temperatura din răcitorul de vinuri este prea scăzută.	Temperatura din răcitorul de vinuri este setată la o valoare prea scăzută. ■ Corectați setarea temperaturii.
	Ușa aparatului a fost deschisă frecvent. Sau a fost depozitat un număr mare de sticle de vin. ■ Deschideți ușa doar când este absolut necesar și pentru un timp cât mai scurt posibil.
	Ușa aparatului nu se închide complet. Temperatura din răcitorul de vinuri scade. ■ Verificați poziția ușii aparatului, iar dacă este necesar, reglați-o cu ajutorul șuruburilor din balamaua ușii.
	Ușa aparatului nu este închisă corect.

Remedierea problemelor

Problemă	Cauză posibilă și remediere
	<ul style="list-style-type: none"> ■ Închideți întotdeauna complet ușa după deschidere. <p>Temperatura ambientală este prea mare. Cu cât temperatura ambientală este mai ridicată, cu atât mai mare este durata de funcționare a compresorului.</p> <ul style="list-style-type: none"> ■ Urmați instrucțiunile din capitolul „Instalarea“, secțiunea „Locul instalării“. <p>Spațiile de ventilare sunt obstrucționate sau acoperite cu depuneri de praf.</p> <ul style="list-style-type: none"> ■ Nu acoperiți spațiile de ventilare. ■ Îndepărtați cu regularitate depunerile de praf din spațiile de ventilare. <p>La aparatele încorporabile: Răcitorul de vinuri nu a fost încastrat corect în nișă.</p> <ul style="list-style-type: none"> ■ Instalați răcitorul de vinuri conform instrucțiunilor de montaj.
<p>Temperatura din răcitorul de vinuri este prea scăzută.</p>	<p>Temperatura din răcitorul de vinuri este setată la o valoare prea scăzută.</p> <ul style="list-style-type: none"> ■ Corecți setarea temperaturii.
<p>Temperatura din răcitorul de vinuri este prea ridicată.</p>	<p>Aceasta nu este o defecțiune. Temperatura programată este prea ridicată.</p> <ul style="list-style-type: none"> ■ Corecți setarea temperaturii. ■ După 24 de ore, verificați încă o dată temperatura. <p>Temperatura ambientală pentru care a fost configurat răcitorul de vinuri a scăzut sub valoarea setată. Compresorul pornește mai rar dacă temperatura ambientală este prea scăzută. Temperatura din răcitorul de vinuri crește.</p> <ul style="list-style-type: none"> ■ Urmați instrucțiunile din capitolul „Instalarea“, secțiunea „Locul instalării“. ■ Creșteți temperatură ambientală.

Remedierea problemelor

Problemă	Cauză posibilă și remediere
Umiditatea aerului din răcitorul de vinuri nu ajunge la valoarea dorită.	Temperatura ambientală este prea crescută sau prea scăzută. ■ Asigurați o temperatură ambientală de 19 până la 28 °C.
	Temperatura din răcitorul de vinuri este setată la o valoare prea ridicată. ■ Pentru depozitarea pe termen lung a vinurilor dumneavoastră se recomandă o temperatură între 12 și 14 °C.
	Umiditatea aerului ambiental este prea scăzută. ■ Dacă umiditatea aerului ambiental este prea scăzută, în anumite condiții, se poate obține o umiditate prea mare a aerului în răcitorul de vinuri.
	Umiditatea aerului din răcitorul de vinuri depinde, în principiu, de frecvența și durata deschiderii ușii, de temperatura ambientală și de umiditatea aerului ambiental, de încărcare și de setarea aparatului.
Pe etichetele sticlelor de vin se formează mucegai.	În funcție de adezivul etichetei, pe etichete pot să apară ușoare formațiuni de mucegai. ■ Îndepărtați atent tot mucegaiul. Curățați sticlele de vin și îndepărtați eventualele resturi de adeziv.
La dopurile sticlelor de vin se formează o depunere de culoare albă	Dopurile au oxidat la contactul cu aerul. ■ Ștergeți depunerea cu o lavetă uscată. Depunere nu influențează calitatea vinului.
Nu se aude nicio alarmă, deși ușa aparatului stă deschisă de mai mult timp.	Aceasta nu este o eroare. Alarma a fost oprită din modul Setări. Dacă doriți să reporniți alarma acustică: ■ Apăsăți scurt OK. Pe afișaj apare  . ■ Derulați cu ajutorul butonului cu senzor < sau > la simbolul  . ■ Apăsăți scurt OK. ■ Derulați cu ajutorul butonului cu senzor < sau > la simbolul  . ■ Apăsăți scurt OK. ■ Cu ajutorul butoanelor cu senzori < și > selectați volumul dorit al alarmelor sonore. ■ Apăsăți scurt OK. În cazul semnalelor de avertizare și al alarmelor sonore pornite apare  .











Remedierea problemelor





Problemă	Cauză posibilă și remediere
În interiorul răcitorului de vinuri se formează condens. Este posibil ca ușa dispozitivului să nu se închidă corect.	Garnitura de etanșare a ușii a ieșit din canelură. <ul style="list-style-type: none"> ■ Verificați dacă garnitura de etanșare a ușii este poziționată corect în canelură.
	Garnitura de etanșare a ușii este deteriorată. <ul style="list-style-type: none"> ■ Verificați dacă garnitura de etanșare a ușii este deteriorată.
Garnitura de etanșare a ușii este deteriorată sau trebuie înlocuită.	Nu aveți nevoie de unelte pentru a înlocui garnitura de etanșare a ușii. <ul style="list-style-type: none"> ■ Înlocuiți garnitura de etanșare a ușii. Aceasta poate fi achiziționată de la reprezentanță sau de la Serviciul Clienți.

Mesaje afișate





Mesaj	Cauză posibilă și remediere
Pe afișaj este aprins I , răcitorul de vinuri nu are putere de răcire, însă comenzile răcitorului de vinuri precum și iluminatul interior sunt funcționale.	Este activat regimul demonstrativ. <ul style="list-style-type: none"> ■ Apăsați scurt OK. <p>Pe afișaj apare mai întâi Miele și apoi afișajul temperaturii.</p> <ul style="list-style-type: none"> ■ Apăsați scurt OK. ■ Derulați cu ajutorul butonului cu senzor < sau > la simbolul I. ■ Apăsați scurt OK. <p>După ce regimul demonstrativ I a fost dezactivat, răcitorul de vinuri se oprește și trebuie repornit.</p>

Remedierea problemelor

Mesaj	Cauză posibilă și remediere
Pe afișaj nu apare nimic. Este negru.	<p>Modul Sabat  este activat: Iluminatul interior este oprit, iar răcitorul de vinuri răcește.</p> <p>■ Apăsăți scurt <i>OK</i>.</p> <p>Pe afișaj apare .</p> <p>■ Apăsăți scurt <i>OK</i>.</p> <p>În cazul funcției mod Sabat  activate apare un punct în colțul superior al afișajului .</p> <p>■ Apăsăți scurt <i>OK</i>.</p> <p>În cazul funcției mod Sabat  dezactivate, punctul din colțul superior al afișajului se stinge.</p> <hr/> <p>Afișajul nu este conectat corect la răcitorul de vinuri.</p> <p>■ Schimbarea balamalei nu a fost efectuată corect? Verificați ulterior încă o dată conexiunea între răcitorul de vinuri și afișaj (consultați instrucțiunile de instalare atașate).</p> <hr/> <p>Modul de economisire de energie este pornit: Dacă afișajul rămâne un timp îndelungat neatins, afișajul trece în modul de economisire a energiei și se întuneacă.</p>
Pe afișaj se aprinde  , răcitorul de vinuri nu poate fi operat.	<p>Funcția de blocare este activată.</p> <p>■ Deblocați pentru scurt timp răcitorul de vinuri sau dezactivați complet funcția de blocare a comenzilor (consultați capitolul „Ajustarea setărilor”).</p>
Pe afișaj luminează simbolul  și se aude o alarmă sonoră.	<p>Afișajul filtrului ActiveAirClean  vă reamintește că filtrul ActiveAirClean trebuie înlocuit.</p> <p>■ Înlocuiți filtrul ActiveAirClean (consultația capitolul „Curățare și întreținere”, secțiunea „Înlocuirea filtrului ActiveAirClean”) și confirmați înlocuirea filtrului ActiveAirClean prin apăsarea pe <i>OK</i>.</p> <p>Simbolul  dispare de pe afișaj.</p>
Pe afișaj se aprinde  , se aude și un ton de avertizare, iar iluminatul interior se aprinde intermitent.	<p>Alarma pentru ușa s-a activat.</p> <p>■ Apăsăți scurt <i>OK</i>.</p> <p>Sunetul de avertizare se oprește, simbolul  se stinge, iar iluminarea interioară este aprinsă din nou în permanență.</p> <p>■ Închideți ușa aparatului.</p>

Mesaj	Cauză posibilă și remediere
<p>Pe afișaj se aprinde  și este emis un semnal sonor de avertizare.</p>	<p>Alarma de temperatură a fost activată: temperatura din răcitorul de vinuri este prea mare sau prea mică comparativ cu temperatura setată.</p> <p>Motivele ar putea fi următoarele:</p> <ul style="list-style-type: none"> – Ușa aparatului a fost deschisă frecvent. – Spațiile de ventilare au fost acoperite. – A avut loc o pană de curent mai îndelungată. <p>■ Atingeți <i>OK</i>.</p> <p>  se stinge, iar semnalul sonor de avertizare se dezactivează.</p> <p>Pe afișaj este afișată intermitent, timp de aproximativ 1 minut, cea mai ridicată temperatură înregistrată până la momentul respectiv în interiorul răcitorului de vinuri. Apoi afișajul temperaturii revine la temperatura de la momentul respectiv.</p> <p>Puteți părăsi mai devreme afișajul temperaturii, în timp ce acesta clipește:</p> <p>■ Atingeți <i>OK</i>.</p> <p>Cea mai înaltă temperatură afișată va fi ștearsă. Apoi, pe afișaj apare din nou temperatura reală din răcitorul de vinuri.</p> <p>■ Remediați starea de alarmă.</p>
<p>Pe afișaj luminează roșu  și se aude și un sunet de avertizare.</p>	<p>Este semnalată o cădere de tensiune: temperatura din răcitorul de vinuri a crescut prea mult în ultimele zile sau ore ca urmare a unei căderi de tensiune sau a unei întreruperi de curent.</p> <p>■ Apăsăți scurt <i>OK</i>.</p> <p> se stinge și sunetul de avertizare încetează.</p> <p>Pe afișaj, temperatura cea mai ridicată înregistrată până la acel moment în răcitorul de vinuri este afișată intermitent timp de cca. 1 minut. Apoi afișajul de temperatură comută pe temperatura actuală.</p> <p>Puteți să ieșiți mai devreme din afișajul temperaturii, în timp ce acesta clipește:</p> <p>■ Apăsăți scurt <i>OK</i>.</p> <p>Cea mai ridicată temperatură afișată va fi ștearsă. Apoi, pe afișaj apare din nou temperatura reală momentană existentă în răcitorul de vinuri.</p> <p>■ Remediați starea de alarmă.</p>

Remedierea problemelor

Mesaj	Cauză posibilă și remediere
<p>Pe afișaj luminează , eventual apare un cod de eroare F cu cifre. Se aude și o alarmă sonoră.</p>	<p>S-a produs o defecțiune.</p> <ul style="list-style-type: none">■ Opriți sunetul de avertizare atingând <i>OK</i>.■ Contactați serviciul pentru clienți. <p>Pentru a raporta defecțiunea, aveți nevoie, de asemenea, de codul modelului și de numărul de serie al răcitorului de vinuri, pe lângă codul de defecțiune afișat. Aceste informații  puteți să le vedeți direct pe afișaj:</p> <ul style="list-style-type: none">■ Apăsați scurt <i>OK</i>. <p>Pe afișaj vor apărea datele necesare ale aparatului.</p> <ul style="list-style-type: none">■ Apăsați scurt <i>OK</i>.■ Pentru alte date ale aparatului, derulați mai departe cu butonul cu senzor < sau >.■ Pentru a opri răcitorul de vinuri, derulați cu ajutorul butonului cu senzor < sau > la simbolul .■ Pentru a părăsi afișarea informațiilor, derulați cu ajutorul butonului cu senzor < sau > la simbolul .■ Apăsați scurt <i>OK</i>. <p>Este afișată o eroare a aparatului: Acest indicator luminos are mereu prioritate și întrerupe imediat orice setare în curs de efectuare.</p> <p>O eroare a aparatului va fi afișată cu prioritate față de o alarmă a ușii și/sau de o alarmă de temperatură existentă.</p>

Sistemul de iluminare interioară



Pericol de electrocutare de la componentele expuse și parcurse de curent electric.

Dacă înlăturați capacul lămpilor puteți ajunge în contact cu componentele parcurse de curent electric.

Nu înlăturați capacul lămpilor. Sistemul de iluminat LED se repară și se înlocuiește exclusiv de către serviciul pentru clienți Miele.



Pericol de rănire ca urmare a sistemului de iluminat LED.

Acest sistem de iluminat corespunde grupei de risc RG 2. Atunci când capacul este defect, vă puteți răni ochii.

Atunci când capacul lămpilor este defect, nu priviți prin instrumente optice (o lupă sau alt instrument similar) direct în lumină, din imediata apropiere.

Problemă	Cauză posibilă și remediere
Iluminatul interior nu funcționează.	Răcitorul de vinuri nu este pornit. ■ Porniți răcitorul de vinuri.
	Modul Sabat este activat: Afișajul este negru și răcitorul de vinuri răcește. ■ Apăsați scurt <i>OK</i> . Pe afișaj apare . ■ Apăsați scurt <i>OK</i> . În cazul funcției mod Sabat activate apare un punct în colțul superior al afișajului . ■ Apăsați scurt <i>OK</i> . În cazul funcției mod Sabat dezactivate, punctul din colțul superior al afișajului se stinge.
	Iluminatul interior se dezactivează automat din cauza supraîncălzirii, după aprox. 15 minute de când ușa aparatului stă deschisă. Dacă nu acesta este motivul dezactivării, există o defecțiune. ■ Contactați serviciul pentru clienți.
Iluminatul interior se aprinde intermitent.	Aceasta nu este o eroare. Alarma pentru ușă s-a activat.

Remedierea problemelor

Zgomote

Răcitorul de vinuri produce diferite zgomote de rulare în timpul funcționării. Dacă performanța de răcire este scăzută, răcitorul de vinuri funcționează cu un consum scăzut de energie, dar pe o perioadă mai lungă. Volumul este scăzut. Dacă performanța de răcire este crescută, alimentele se răcesc mai repede. Volumul este crescut.

Zgomote normale	Cauza lor?
Șuierături	Agentul frigorific se injectează în circuitul de răcire.
Bolboroseli, gălgâit, stropire	Agentul frigorific curge prin conducte.
Bâzâituri	Răcitorul de vinuri răcește.
Clicuri	Termostatul pornește sau oprește compresorul.
Bâzâituri, fâsâituri	Funcționează ventilatorul.
Pocnituri	Are loc dilatarea materialului în răcitorul de vinuri.
Troncănit	Supapele sau clapetele sunt active.
Sorbituri (răcitoare de vinuri cu amortizor de închidere a ușii)	Ușa aparatului cu amortizor de închidere este deschisă sau închisă.

Rețineți că zgomotul compresorului și al agentului frigorific care circulă prin circuitul de răcire este inevitabil.

Remedierea problemelor

Zgomote	Cauză și remediere
Vibrații, clinchete, zornăit	Răcitorul de vinuri nu are o poziție plană. Echilibrați răcitorul de vinuri cu ajutorul unei nivele cu bulă de aer. În acest scop, folosiți piciorușele de reglare (în funcție de model) de sub răcitorul de vinuri. Pentru aparatele încorporabile: în cazul unei nișe de încorporare de 140 cm: introduceți șinele de stabilizare furnizate în partea inferioară a aparatului.
	Răcitorul de vinuri intră în contact cu alte corpuri de mobilier sau aparate. Poziționați răcitorul de vinuri la o distanță mai mare față de acestea.
	Sertarele, coșurile sau rafturile sunt instabile sau dificil de manevrat. Verificați toate elementele interioare detașabile, iar apoi montați-le la loc.
	În aparat există sticle sau recipiente care intră în contact unele cu celelalte. Distanțați sticlele sau recipientele unele de celelalte.
	Clemele de transport ale cablului (în funcție de model) atârnă încă în spatele aparatului. Îndepărtați clemele de transport ale cablului.

Serviciu Clienți

La www.miele.ro/service veți găsi informații despre cum să remediați singur defecțiunile și despre piesele de schimb Miele.

Contact în caz de defecțiuni

În cazul oricăror defecțiuni pe care nu le puteți remedia dumneavoastră, vă rugăm să contactați reprezentanța Miele sau serviciul pentru clienți Miele.

Puteți să contactați serviciul pentru clienți Miele online prin intermediul link-ului www.miele.ro/service.

Datele de contact ale serviciului pentru clienți Miele sunt trecute la finalul acestor documente.

Serviciul pentru clienți are nevoie să știe denumirea modelului și numărul de fabricație (Fabr./SN/Nr.). Ambele informații le puteți găsi pe eticheta cu date tehnice din interiorul aparatului frigorific de vin sau în modul de setare sub informațiile **i**, în funcție de model.

Baza de date EPREL

De la 1 martie 2021, informațiile privind etichetarea consumul de energie și cerințele de proiectare ecologică pot fi găsite în baza de date a produselor europene (EPREL). Prin următorul link <https://eprel.ec.europa.eu/> puteți accesa baza de date a produselor. Aici vi se solicită să introduceți indicatorul modelului.

Identificatorul modelului poate fi găsit pe plăcuța de identificare din interiorul unității de refrigerare sau, în funcție de model, în modul de setări, la rubrica informații **i**.

Miele			
XXXXXX	Nr. XX/XXXXXXXXXX		
WEINTEMPERERSCHRANK-UNTERTISCHMODELL MULTI-TEMPERATURE WINE STORAGE CABINET-UNDERWORKTOP FRIGORIFRE DE MIELENTEMPLES VINSMODUL ENCASTRABLE SOUS PLAN #P#W#D#T#A#Z#C#D#C#N#T#S#V#C#M#D#E#P#T#R#U#J#E#N#I#E#R#A ВИННИЙ ТЕМПЕРАТУРНЫЙ ШКАФ			
Klasse/Class Classe/Clase SN-ST	Ap-Type/AP-Type AP-Type/AP-Tipo	Bruttinhalt/Gross Capacity Volume Brut/Capacità Bruta XXXX l	Gefriervermögen/Freezing Capacity Pouvoir de Congelation/Capacitate Congelatoare
Nutzhalt NetCapacity Volume Utile Capac. Util	Ges / K / G / WEN / KALT Tot / R / F / WINE / CHILL To / R / C / WIND / CHILL	R600a: XXg	

Garanție

Perioada de garanție este de 2 ani.

Mai multe informații sunt disponibile în Condițiile de garanție livrate împreună cu produsul.

 În cazul unei umidități ridicate a aerului, există pericolul de deteriorare.

Dacă umiditatea aerului este ridicată, se poate forma condens pe suprafețele exterioare ale răcitorului de vinuri.

Condensul poate coroda pereții exteriori ai aparatului.

Poziționați răcitorul de vinuri într-un spațiu uscat și/sau care dispune de aer condiționat și care este aerisit suficient.

După amplasare, asigurați-vă că ușa/ușile aparatului se închid/e corect și răcitorul de vinuri a fost instalat conform indicațiilor. Țineți cont de spațiile de ventilare indicate.

Când alegeți locul instalării, țineți cont de faptul că va crește consumul de energie al răcitorului de vinuri dacă este instalat în apropierea unui calorifer, unui aragaz sau unei alte surse de căldură. Evitați expunerea directă la razele soarelui. Temperaturile ambientale mai ridicate cresc consumul de energie, deoarece compresorul funcționează mai mult timp.

Clasa climatică

Răcitorul de vinuri este proiectat pentru o anumită clasă climatică (interval de temperatură ambientală) și nu trebuie utilizat în afara limitelor acesteia. Clasa climatică se găsește pe plăcuța de date din interiorul răcitorului de vinuri.

Clasa climatică	Temperatură ambientală
SN	10 până la 32 °C
N	16 până la 32 °C
ST	16 până la 38 °C
T	16 până la 43 °C
SN-ST	10 până la 38 °C
SN-T	10 până la 43 °C

O temperatură ambientală mai joasă conduce la un timp de nefuncționare mai lung al compresorului, astfel încât răcitorul de vinuri nu poate menține temperatura necesară, în anumite condiții.

Locul instalării

 Pericol de incendiu și deteriorări din cauza aparatelor care eliberează căldură.

Aparatele care emit căldură se pot aprinde, iar răcitorul de vinuri ar putea lua foc.

Cablul de alimentare electrică nu trebuie să intre în contact cu surse de căldură.

Nu așezați pe răcitorul de vinuri aparate care emit căldură, precum minicuptoare, plite electrice sau prăjitoare de pâine.

Instalarea

 Pericol de incendiu și de deteriorare din cauza flăcărilor deschise.

Flăcările deschise pot aprinde răcitorul de vinuri.

Țineți flăcările deschise, de ex. lumânările, la distanță de răcitorul de vinuri.

 În cazul instalării necorespunzătoare există pericolul de deteriorare și incendiu.

Dacă ștecherul și cablurile de alimentare ating partea din spate a răcitorului de vinuri, acestea pot fi deteriorate de vibrații și pot provoca un scurtcircuit.

Ștecherul sau cablurile de alimentare nu trebuie să intre în contact răcitorul de vinuri.

Cablurile de alimentare nu trebuie să fie strivite sau deteriorate.

Nu conectați alte aparate la prizele aflate în spatele răcitorului de vinuri.

Prelungitoarele, cablurile de distribuție sau alte aparate electronice (de exemplu, transformatoare cu halogen) nu trebuie amplasate și utilizate în spatele aparatului.

Cea mai potrivită locație de amplasare este o încăpere uscată și bine ventilată.

Pardoseala de la locația de instalare trebuie să fie plană, echilibrată și trebuie să aibă aceeași înălțime ca pardoseala din proximitate.

Cerințe de ventilație și de aerisire

 Pericol de incendiu și deteriorări din cauza ventilației insuficiente.

În cazul în care răcitorul de vinuri nu este ventilat corespunzător, compresorul cuplează mai frecvent și funcționează pentru o perioadă mai lungă. Acest lucru duce la un consum de energie sporit și la o temperatură de funcționare mai ridicată a compresorului, ceea ce poate duce la avarierea compresorului.

Asigurați o aerisire și ventilație suficientă a răcitorului de vinuri.

Respectați neapărat spațiile de ventilație indicate.

Spațiile de ventilație nu trebuie acoperite sau blocate.

De asemenea, acestea trebuie șterse periodic de praf.

Aerul din zona peretelui din spate al răcitorului de vinuri se încălzește. Din acest motiv, trebuie garantat un flux adecvat de aer (vezi secțiunea „Dimensiuni aparat“).

Instalarea mai multor răcitoare de vinuri/aparate frigorifice

 Pericol de deteriorare ca urmare a condensului de pe pereții exteriori ai aparatelor.

Când umiditatea aerului este mare, se poate forma condens între pereții exteriori ai răcitorului de vinuri și aceasta poate duce la coroziune.

În general **nu** montați mai multe răcitoare de vinuri/aparate frigorifice **direct** alăturat.

Trebuie menținută o distanță de cel puțin 70 mm între răcitoare de vinuri/aparate frigorifice.

Schimbarea balamalelor ușii

Răcitorul de vinuri este livrat cu balamalele pe partea dreaptă. Dacă doriți ca balamalele să fie poziționate pe partea stângă, acestea trebuie mutate.

Sfat: Pentru a proteja ușa aparatului și pardoseala împotriva deteriorărilor în timpul schimbării balamalelor, aplicați un înveliș de protecție adecvat pe pardoseala din fața răcitorului de vinuri.

 Pericol de accidentare și de deteriorare din cauza pieselor aflate sub tensiune.

La schimbarea balamalei veți intra în contact cu piese aflate sub tensiune. Scoateți ștecărul de rețea înainte de a efectua schimbarea balamalei.

 Pericol de accidentare și de avariere a aparatului datorită greutateii mari a ușii.

Dacă schimbarea balamalei este efectuată de către o singură persoană, riscul de rănire și deteriorare crește.

Solicitați ajutorul unei a 2-a persoane pentru a schimba balamaua.

 Efectuați schimbarea balamalei ușii conform instrucțiunilor de instalare. (scanați codul QR).



Nr. de material 12350140

Instalarea

Instalarea răcitorului de vinuri

⚠ Pericol de rănire și deteriorare ca urmare a răsturnării răcitorului de vinuri.

Dacă montarea răcitorului de vinuri este efectuată de către o singură persoană, riscul de rănire și deteriorare crește.

Instalați răcitorul de vinuri neapărat cu ajutorul unei a doua persoane.

⚠ Pericol de deteriorare a ușii apăratului în urma izbirii.

Ușile aparatului se pot izbi de peretele încăperii și astfel se pot deteriora.

Protejați ușile aparatului de riscul de izbire, de ex. prin opritoare din pâslă aplicate pe peretele încăperii.

⚠ Pericol de deteriorare a podelei.

Deplasarea răcitorului de vinuri poate cauza deteriorarea pardoselii.

Deplasați cu atenție răcitorul de vinuri pe pardoselile sensibile.

Pentru instalarea mai ușoară, pe partea din spate a răcitorului de vinuri se află mânăre pentru transport, iar în partea de jos se află role pentru transport.

Sfat: Instalați răcitorul de vinuri numai în stare neîncărcată.

- Aduceți răcitorul de vinuri cât mai aproape de locul prevăzut pentru instalare.
- Conectați răcitorul de vinuri la rețeaua electrică, așa cum este descris în capitolul „Instalare”, secțiunea „Conectare la rețeaua electrică”.
- Deplasați cu grijă răcitorul de vinuri în locul de instalare prevăzut.

Alinierea răcitorului de vinuri

⚠ Pericol de deteriorare ca urmare a denivelărilor pardoselii.

Dacă denivelările pardoselii nu sunt compensate cu picioarele reglabile, acest lucru poate duce la deformarea corpului aparatului. Este posibil ca ușa aparatului să nu se închidă corect.

Compensați denivelările pardoselii cu picioarele reglabile.

⚠ Pericol de rănire și deteriorare ca urmare a reglării necorespunzătoare a înălțimii piciorului reglabil.

Dacă piciorul reglabil este deșurubat prea mult, partea inferioară a piciorului reglabil se poate desface. Răcitorul de vinuri se poate răsturna.

Nu deșurubați prea mult piciorul reglabil.

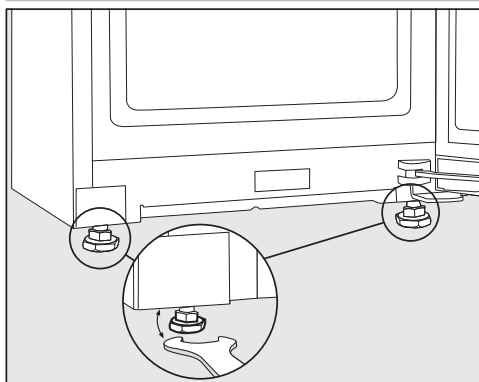

- Aliniați răcitorul de vinuri cu ajutorul picioarelor reglabile din față, utilizând cheia mecanică fixă furnizată.

Sfat: Pentru alinierea răcitorului de vinuri folosiți o nivelă cu bulă.

Dimensiuni aparat

Dimensiuni de instalare/Vedere de sus

Toate dimensiunile sunt indicate în mm.

Funcționarea corectă a răcitorului de vinuri este garantată dacă spațiile de ventilație specificate sunt menținute libere.

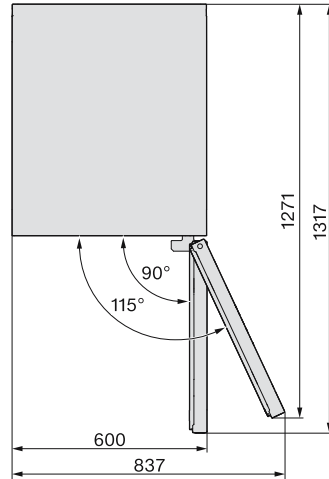
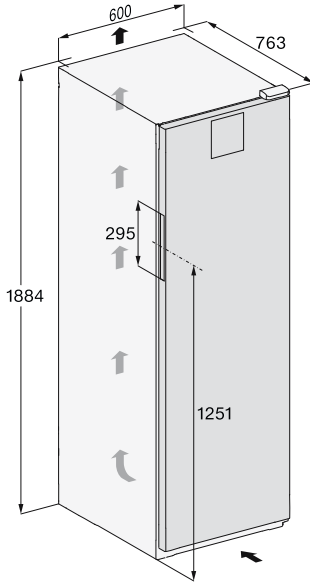

Instalarea

Racorduri

Toate dimensiunile sunt indicate în mm.

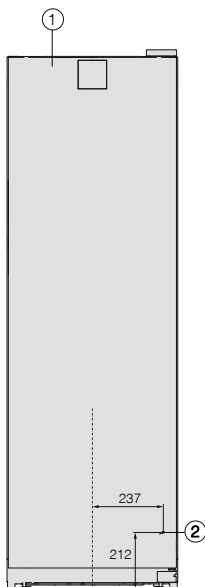

① Vedere din față

② Cablu de conectare la rețea, lungime = 2.000 mm

Un cablu de conectare mai lung este disponibil la Serviciul pentru clienți Miele.

Conectare la rețeaua electrică

Răcitorul de vinuri trebuie conectat la rețeaua doar cu cablul de alimentare livrat, la o priză cu împământare.

Amplasați răcitorul de vinuri în așa fel încât priza să fie accesibilă. Dacă priza nu este accesibilă, trebuie montat un dispozitiv suplimentar de decuplare pentru toți polii.

⚠ Pericol de incendiu din cauza supraîncălzirii.

Funcționarea răcitorului de vinuri conectat la prize multiple și prelungitoare poate duce la o suprasolicitare a cablurilor.

Din motive de siguranță, nu folosiți prize multiple și prelungitoare.

Este permisă racordarea numai la o instalație electrică realizată conform normei VDE 0100.

Din motive de siguranță, vă recomandăm utilizarea unui întrerupător de curent rezidual (RCD) de tipul  în instalația electrică a locuinței dumneavoastră pentru realizarea conexiunii electrice a răcitorului de vinuri.

Un cablu de alimentare deteriorat poate fi înlocuit doar cu un cablu special, de același tip (disponibil la Serviciul pentru clienți Miele). Din motive de siguranță, înlocuirea cablului se va face doar de către un specialist calificat sau de către Serviciul pentru clienți Miele.

Consumul nominal și amperajul corespunzător sunt indicate în instrucțiunile de utilizare sau pe plăcuța de date. Comparați aceste indicații cu datele conexiunii electrice de la fața locului. În cazul în care aveți nelămuriri, întrebați un electrician.

Este posibilă funcționarea temporară sau permanentă pe un sistem de alimentare cu energie autosuficient sau

nesincronizat cu rețeaua (de ex. rețelele autonome, sistemele de siguranță).

Condiția prealabilă pentru funcționare este ca sistemul de alimentare cu energie să respecte specificațiile din EN 50160 sau altele comparabile. Măsurile de protecție prevăzute în instalația casei și în acest produs Miele trebuie asigurate, de asemenea, în ceea ce privește funcția și modul de funcționare a acestora în operare autonomă sau în funcționare nesincronă a rețelei sau trebuie înlocuite cu măsuri echivalente în instalare. Așa cum este descris, de exemplu, în publicația actuală a VDE-AR-E 2510-2.

Dimensiuni de conectare

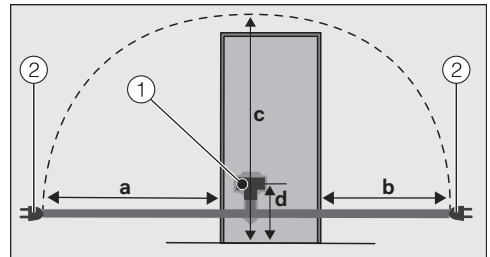

Spatele aparatului frigorific/răcitorului de vinuri

- ① mufă de alimentare
- ② ștecăr

a	b	c	d
1.800 mm	1.400 mm	2.100 mm	200 mm

Conectarea răcitorului de vinuri

■ Conectați mufa de alimentare.

Aveți grijă ca aceasta să fie introdusă corect în locul prevăzut.

■ Introduceți ștecărul răcitorului de vinuri în priză.

Acum răcitorul de vinuri este conectat la rețeaua electrică.

Declarație de conformitate

Miele declară prin prezenta că acest răcitor de vin corespunde Directivei 2014/53/UE.

Textul complet al declarației de conformitate UE este disponibil la una dintre următoarele adrese de internet:

- Produse, descărcare, pe www.miele.ro
- Puteți efectua o solicitare de service, cere informații sau instrucțiuni de utilizare, la www.miele.ro/manual, indicând numele produsului sau numărul de serie al produsului.

Bandă de frecvență	2,4000 GHz – 2,4835 GHz
--------------------	----------------------------

Putere maximă de emisie	< 100 mW
-------------------------	----------

Drepturi de autor și licențe

Pentru utilizarea și controlul modulului de comunicare, Miele folosește software-uri proprii sau externe neîncadrate în așa-numitele condiții de licențiere Open Source. Aceste software-uri/componente software sunt protejate prin drepturi de autor. Autorizările Miele și ale terților privind drepturile de autor trebuie respectate.

Modulul de comunicare integrat în aparat conține, de asemenea, componente software care sunt transmise în condiții de licență open source. Puteți accesa componentele Open Source incluse, împreună cu prevederile privind drepturile de autor aferente, copii ale respectivelor condiții de licențiere valabile, precum și alte eventuale informații la nivel local, prin IP, prin intermediul unui browser web ([http\[s\]://<ip adrese>/Licenses](http[s]://<ip adrese>/Licenses)). Reglementările privind răspunderea și garanția pentru condițiile de licențiere Open Source indicate acolo se aplică numai raportat la respectivii titulari ai drepturilor.

România
Miele Appliances S.R.L.
Piața Presei Libere, nr. 3-5,
sector 1, București
Clădirea City Gate, Turnul sudic, etaj 5
Telefon 021 352 07 77 / 78 / 79
Fax 021 352 07 76
E-mail info@miele.ro

Miele & Cie. KG
Carl-Miele-Straße 29
33332 Gütersloh
Germania

KWT 4584 ...

ro-RO

M.-Nr. 12 547 650 / 03 / 002