

Kullanım kılavuzu Şarap dolabı



Cihazın yerleştirilmesinden, kurulumundan ve ilk kez çalıştırılmasından önce kullanım kılavuzunu **mutlaka** okuyunuz. Bu bilgiler sayesinde kendinizi korumuş olur ve oluşabilecek zararların önüne geçersiniz.

İçindekiler

Güvenlik talimatları ve uyarılar	4	İlk çalıştırma	25
Sürdürülebilirlik ve çevre koruma ..	13	İlk kullanımdan önce	25
Enerji tasarrufu için:	14	Şarap dolabının elektrik bağlan- tısı	25
Tanıtım	15	Koku filtresinin (Active AirClean filtre)  etkinleştirilmesi	25
Cihaz tanıtımı	15	Şarap dolabının gücünün açılması ...	25
Cihaza genel bakış	15	Şarap dolabının gücünün kapatıl- ması.....	25
Ekran	16	Cihazın uzun süre kullanılmama- sı durumunda	25
Ayar modu 	17	Ağ bağlantısı için ön koşullar	26
Kilitleme fonksiyonu  / 	17	Ağ bağlantısının 1. kez kurulumu.	26
Şarap dolabının gücünün kapa- tılması 	17	Scan & Connect uygulaması	26
Şabat modu 	17	Kullanım	27
Şabat modu ile ilgili bilgiler i	17	Sıcaklık ayarı.....	27
Kapı alarmı verilmesi için geç- mesi gereken süre 	18	Olası sıcaklık ayar değerleri	27
Ağ bağlantısı 	18	Sıcaklık göstergesi	27
Tuş sesi  / 	18	Nemin (ActiveHumidity) ayarlanması 	27
Uyarı ve sinyal sesleri  / 	18	Olası nem ayar değerleri	28
Ekran parlaklığı 	18	Gerçek nemin sorgulanması i	28
Sıcaklık birimi °C/°F.....	18	Ayarların ayarlanması	29
Fuar modu 	18	Temizlik ve bakım	37
Fabrika ayarları 	18	Temizlik ürünlerine ilişkin bilgiler	37
Şarap dolabı ile ilgili bilgiler i	18	Şarap dolabının temizlik için hazırlanması.....	37
Active AirClean filtre göstergesi 	19	Cihazın içinin temizlenmesi	37
Ağ bağlantısı	20	Active AirClean filtrelerin değiştiril- mesi.....	38
Güvenlik	20	Active AirClean filtre değişiminin onaylanması	38
Sıcaklık alarmı.....	20	Cihaz ön paneli ve yan yüzeylerinin temizliği.....	39
Kapı alarmı	21	Kapı lastiğinin temizlenmesi	39
Kapı kilidinin kullanılması	21	Havalandırma açıklıklarının temiz- lenmesi	39
Dolap içinin düzenlenmesi	22	Temizlikten sonra.....	39
Metal rafların yerinin değiştiril- mesi	22	Otomatik buz çözme.....	39
Maksimum doldurma kapasitesi	22	Sorunların giderilmesi	40
Şarap şişelerinin metal raflara yerleştirilmesi	23	İç aydınlatma.....	46
Cihazla birlikte verilen aksesuarlar ..	24	Seslerin sebepleri.....	46
Sonradan satın alınabilen aksesuar- lar	24		

Müşteri hizmetleri	48
Arızalarda iletişim	48
EPREL Veritabanı.....	48
Garanti	48
Kurulum	49
Kurulum yeri	49
Havalandırma gereklilikleri	50
Birden fazla şarap dolabının/soğutma cihazının kurulumu	50
Kapı açılma yönünün değiştirilmesi	51
Şarap dolabının kurulması	51
Şarap dolabının hizalanması.....	52
Cihaz ölçüleri.....	53
Kurulum ölçüleri/Üstten görünüm	53
Bağlantılar	54
Elektrik bağlantısı.....	55
Uygunluk Beyanı	56
Telif hakları ve lisanslar	57

Güvenlik talimatları ve uyarılar

Bu şarap dolabı öngörülen güvenlik şartlarına uygundur. Bununla birlikte uygunsuz bir kullanım bedensel yaralanmalara ve mal zararına sebep olabilir.

Şarap dolabını çalıştırmadan önce Kullanım Kılavuzu ve Montaj Talimatlarını dikkatli bir şekilde okuyunuz. Bu kılavuzlar montaj, güvenlik, kullanım ve bakıma yönelik önemli bilgiler içermektedir. Bu bilgiler sayesinde kendinizi korumuş olur ve şarap dolabında oluşabilecek zararların önüne geçersiniz.

IEC 60335-1 standardı uyarınca Miele, şarap dolabının kurulumunu açıklayan bölümün ve güvenlik talimatları ve uyarılarının mutlaka okunması ve bunlara uyulması gerektiğine dikkat çeker.

Miele bu talimatlara uyulmamasından kaynaklanan zararlardan sorumlu tutulamaz.

Kullanım ve kurulum talimatlarını güvenli bir yerde saklayınız. Duruma göre, kullanım ve montaj talimatlarını cihazın sizden sonraki sahibine veriniz.

Amacına uygun kullanım

► Şarap dolabı evde ve aşağıdakiler gibi ev benzeri kurulum yerlerinde kullanıma yöneliktir:

-mağazalar, ofisler ve benzeri çalışma ortamları
-zirai mülkler

-otel, motel, oda kahvaltı pansiyonlar ve diğer tipik yaşam ortamları. Bu şarap dolabı dış mekanlarda kullanılmak üzere tasarlanmamıştır.

► Şarap dolabını sadece evsel kullanım kapsamında şarap saklamak için kullanınız.

Şarap dolabı gıdaların dondurulmasına uygun değildir.

Başka hiçbir kullanım amacına izin verilmez.

► Bu şarap dolabı ilaç, kan plazması, laboratuvar preparatları veya ilaç yönetmeliklerine tabi benzeri maddelerin ya da ürünlerin saklanması için uygun değildir. Şarap dolabının uygunsuz kullanımı dolaba konulmuş malzemelerin zarar görmesine ve bozulmasına sebep olabilir. Ayrıca bu şarap dolabı patlama tehlikesi olan alanlarda çalıştırılmaya uygun değildir.

Miele, uygunsuz veya hatalı kullanım sonucunda meydana gelen zararlardan sorumlu tutulamaz.

► Fiziksel, algısal veya ruhsal kapasiteleri ya da deneyimsizlik veya bilgisizlikleri dolayısıyla şarap dolabını güvenli bir şekilde kullanabilecek durumda olmayan (çocuklar dahil) kişilerin cihazı kullanırken gözetim altında olmaları gerekir.

Bu kişiler şarap dolabını, sadece kendilerine güvenli kullanım hakkında bilgi verilmiş olması ve bundan kaynaklanan tehlikeleri anlamaları halinde gözetimsiz olarak kullanabilirler.

Evdeki çocuklar

► 8 yaşından küçük çocuklar, sürekli olarak gözetim altında olmadıkları müddetçe şarap dolabından uzak tutulmalıdır.

► Çocuklar 8 yaşından itibaren, sadece güvenli bir şekilde kullanabilmeleri için gerekli bilgiler kendilerine verildikten sonra şarap dolabını gözetimsiz olarak kullanabilirler. Çocukların hatalı bir kullanımın olası tehlikelerini tanıyabilmeleri ve anlayabilmeleri gerekir.

► Çocukların gözetimsiz olarak şarap dolabının temizlik ve bakımını gerçekleştirmesine izin verilmemelidir

► Şarap dolabının yakınında bulunan çocuklara dikkat ediniz. Çocukların şarap dolabı ile oynamasına asla izin vermeyiniz.

► Boğulma tehlikesi. Çocuklar oyun oynarken ambalaj malzemelerini (örneğin folyo) etraflarına dolayabilir veya ambalaj malzemesini başlarına geçirebilir ve boğulabilirler. Ambalaj malzemelerini çocuklardan uzak tutunuz.

Teknik güvenlik

► Soğutucu devresi sızdırmazlık açısından kontrol edilmiştir. Şarap dolabı ilgili güvenlik şartlarına ve karşı gelen AT direktiflerine uygundur.



► Uyarı: Yangın tehlikesi/yanıcı malzemeler. Bu sembol, kompresör üzerinde bulunmaktadır ve yanıcı malzemelere karşı uyarır. Bu etiketi çıkarmayınız.

Güvenlik talimatları ve uyarılar

Soğutma devresinin içerdiği soğutucu madde (veriler tip etiketinde sunulmuştur) çevre dostu olmakla birlikte yanıcıdır.

Bu çevre dostu soğutucu maddenin kullanımı, cihaz çalışırken çıkan seslerin kısmen artmasına sebep olur. Kompresörün çalışma seslerinin yanı sıra soğutma devresinin tamamından da akış sesleri çıkabilir. Bu seslerin önüne geçmek maalesef mümkün değildir, ancak şarap dolabının performansı üzerinde herhangi bir etkisi yoktur.

Şarap dolabının taşınması ve kurulumu/yerleştirilmesi sırasında soğutma devresinin parçalarının zarar görmemesine dikkat ediniz. Dışarı fışkıran soğutucu madde gözlere zarar verebilir ve dışarı sızan soğutucu madde tutuşabilir.

Hasar durumunda:

- Açık ateş veya parlayıcı maddelerden kaçınınız.
- Şarap dolabının elektrik bağlantısını kesiniz.
- Şarap dolabının bulunduğu odayı birkaç dakika havalandırınız.
- Yetkili servise haber veriniz.

► Bir şarap dolabında ne kadar fazla soğutucu madde varsa, şarap dolabının bulunduğu odanın da o kadar büyük olması gerekir. Olası bir sızıntı durumunda küçük odalarda yanıcı bir gaz-hava karışımı oluşabilir. 8 gram soğutucu başına oda en az 1 m³ büyüklüğünde olmalıdır. Soğutucu madde miktarı şarap dolabının içindeki tip etiketinde verilmiştir.

► Şarap dolabında hasar meydana gelmemesi için şarap dolabının tip etiketinde belirtilen bağlantı verileri (sigorta, frekans, gerilim) elektrik şebekesinin verileri ile mutlaka uyusmalıdır. Bağlantıdan önce bu verileri mutlaka karşılaştırınız.

Şüphe durumunda uzman bir elektrikçiye sorunuz.

► Şarap dolabının elektrik güvenliği sadece usulüne uygun olarak tesis edilmiş bir koruyucu iletken sistemine bağlanması halinde sağlanır. Bu temel güvenlik donanımı mutlaka mevcut olmalıdır.

Şüphe halinde elektrik tesisatını uzman bir elektrikçiye kontrol ettiriniz.

Güvenlik talimatları ve uyarılar

► Bağımsız veya şebeke senkronizasyonu olmayan bir enerji besleme sisteminde (örneğin mikro şebekeler, yedekleme sistemleri) kesintili veya kesintisiz işletim mümkündür. Bu türden bir işletim için enerji besleme sisteminin, EN 50160 standardındaki tüm şebeke bağlantı noktalarında gerilim karakteristiklerinin içinde kalan sınırları ve benzeri gereklilikleri kapsamaludur.

Ev tesisatında ve bu Miele ürününde öngörülen koruyucu tedbirler, fonksiyon ve çalışma şekli bakımından mikro şebeke işletiminde veya şebeke senkronizasyonu olmayan işletimde de sağlanmalı veya tesisatta eşdeğer tedbirler uygulanmalıdır.

► Acil bir durumda şarap dolabının elektrik bağlantısının kesilebilmesi için prizin cihazın arkasında bulunmaması ve kolayca erişilebilir bir yerde olması gerekir.

► Güç kablosu hasar gördüyse, şarap dolabını derhal elektrik şebekesinden ayırınız. Müşteri hizmetlerini arayınız.

► Hasarlı bir güç kablosu, sadece aynı türden özel bir güç kablosu ile değiştirilmelidir (Miele Webshop veya Miele müşteri hizmetlerinden edinilebilir). Güvenlik sebeplerinden dolayı güç kablosu, sadece Miele tarafından yetkilendirilmiş uzman bir teknisyen veya Miele müşteri hizmetleri tarafından değiştirilmelidir.

► Çoklu priz veya uzatma kablosu gerekli güvenliği sağlayamaz (yanğın tehlikesi). Şarap dolabını elektrik şebekesine bunlarla bağlamayınız.

► Gerilim altındaki parçalara veya güç kablosuna nem nüfuz etmesi kısa devreye sebep olabilir. Bu sebeple şarap dolabını nemli veya su sıçraması olası alanlarda kullanmayınız (ör. garaj, çamaşır odası).

► Bu şarap dolabı hareketli bir yerde (örneğin tekne) çalıştırılmamalıdır.

► Şarap dolabında meydana gelen hasarlar güvenliğinizi tehlikeye sokabilir. Gözle görülür hasarlar olup olmadığını kontrol ediniz. Hasarlı bir şarap dolabını asla çalıştırmayınız.

► Bu şarap dolabı ankastre cihaz olarak kullanıma uygun değildir.

► Montaj, bakım ve onarım çalışmaları sırasında şarap dolabı elektrik şebekesinden ayrılmalıdır. Şarap dolabı elektrik şebekesinden sadece aşağıdaki durumlarda ayrılmış olur:

Güvenlik talimatları ve uyarılar

- elektrik sigortası kapatıldığında veya
- telli elektrik sigortası yuvasından tamamen çıkarıldığında veya
- cihazın elektrik bağlantısı kesildiğinde. Fişli elektrik kablosunu kablodan tutarak değil, fişten tutarak çekiniz.

► Hatalı montaj ve bakım çalışmaları veya onarımlar sonucunda kullanıcı için ciddi tehlikeler ortaya çıkabilir ve bu konuda üretici hiçbir sorumluluk üstlenmez.

Montaj ve bakım çalışmaları veya onarımlar yalnızca yetkili bir uzman teknisyen veya Miele Müşteri Hizmetleri tarafından gerçekleştirilmelidir.

► Şarap dolabı yetkili bir uzman teknisyen veya Miele Müşteri Hizmetleri tarafından onarılmazsa garanti ile ilgili haklar ortadan kalkar.

► Arızalı bileşenleri orijinal yedek parçalarla değiştirmenizi tavsiye ederiz. Orijinal yedek parçaların usulüne uygun montajı durumunda Miele, güvenlik gerekliliklerinin tam olarak sağlanacağını garanti eder ve garanti hakları korunur.

► Bu şarap dolabı, özel gereklilikler (örneğin sıcaklık, nem, kimyasal dayanıklılık, aşınma dayanıklılığı ve titreşim) nedeniyle özel bir ışık kaynağı ile donatılmıştır. Bu ışık kaynağı, sadece öngörülen uygulama için kullanılmalıdır. Işık kaynağı mekan aydınlatmasına uygun değildir. Değiştirme işlemi sadece yetkili bir uzman teknisyen veya Miele müşteri hizmetleri tarafından gerçekleştirilmelidir. Bu şarap dolabı, en az G enerji verimliliği sınıfından birden fazla ışık kaynağı içermektedir.

Usulüne uygun kurulum

► Kapı açılma yönünü (gerekirse), montaj kılavuzunda öngörülen şekilde değiştiriniz.

► Şarap dolabının taşınması, kapı açılma yönünün değiştirilmesi ve kurulumu sırasında daima koruyucu eldivenler giyiniz.

► Şarap dolabı ağırdır ve cihaz kapısı/kapıları açıkken öne doğru devrilmeye meyillidir:

- Şarap dolabını taşımak veya hareket ettirmek için en az 2 kişi gereklidir.
- Şarap dolabının kapı açılma yönünü değiştirmek için en az 2 kişi gereklidir.
- Şarap dolabının kurulumu için en az 2 kişi gereklidir.
- Kurulum sırasında şarap dolabını asla gözetimsiz bırakmayınız.

Doğru kullanım

- ▶ Bu şarap dolabı belirli bir iklim sınıfına (ortam sıcaklığı aralığı) yönelik olarak üretilmiştir ve bu iklim sınıfının sınırlarına uyulmalıdır. İklim sınıfı şarap dolabının içinde bulunan tip etiketinde yazılıdır. Düşük bir ortam sıcaklığı kompresörün daha uzun süre durmasına, bu da şarap dolabının gerekli sıcaklığı koruyamamasına sebep olur.
- ▶ Havalandırma açıklıklarının önü kapanmamalı veya açıklıklar kapatılmamalıdır. Aksi takdirde sorunsuz bir hava girişi sağlanamaz. Enerji tüketimi artar ve bunun sonucunda bileşenler hasar görebilir.
- ▶ Katı veya sıvı yağ içeren yiyecekler sonucu hasar tehlikesi. Şarap dolabında katı veya sıvı yağ içeren gıdalar muhafaza ettiğinizde, sızan yağın şarap dolabının plastik parçalarına temas etmemesine dikkat ediniz. Aksi takdirde plastikte gerilme çatlakları oluşabilir, bu da plastiğin kırılmasına veya yarılmasına yol açabilir.
- ▶ Yanıcı gaz karışımları nedeniyle yangın ve patlama tehlikesi. Patlayıcı ve yanıcı gazlar içeren ürünleri (sprey gibi) şarap dolabının içinde muhafaza etmeyiniz. Yanıcı gaz karışımları elektrikli bileşenler tarafından tutuşturulabilir. Bu türden spreycutular üstünde belirtilen, içerdiği maddelerden veya bir alev sembolünden anlaşılır. Sızan gazlar elektrikli bileşenler nedeniyle tutuşabilir.
- ▶ Patlama tehlikesi. Şarap dolabının içinde elektrikli aletler çalıştırmayınız. Kıvılcım oluşabilir.

Aksesuarlar ve yedek parçalar

- ▶ Orijinal Miele aksesuarlarının kullanılmasını tavsiye ederiz. Başka parçaların monte edilmesi veya takılması halinde; garanti, performans ve/veya ürün sorumluluğu talepleri geçersiz olabilir.
- ▶ Miele orijinal yedek parçaları, şarap dolabınızın seri üretiminin sonlandırılmasının ardından en az 10 yıl olmak üzere 15 yıla varan bir süre boyunca stokta tutulur.

Güvenlik talimatları ve uyarılar

Temizlik ve bakım

- ▶ Kapı lastiğini yağ ile herhangi bir işleme tabi tutmayınız. Aksi takdirde lastik zaman içinde geçirgenleşir.
- ▶ Buharlı temizlik aletlerinin buharı akım taşıyan parçalara sızarak kısa devreye sebep olabilir. Şarap dolabının temizliği ve buzların eritilmesi için asla buharlı temizlik aleti kullanmayınız.
- ▶ Uyarı. Buz çözme işlemini hızlandırmak için mekanik yardımcı araçlar veya üretici tarafından önerilmeyen başka araçlar kullanmayınız.
- ▶ Sivri veya keskin kenarlı nesnelere soğutma sistemine zarar verir ve bunun sonucunda şarap dolabı işlevini yerine getiremez. Bu sebeple sivri veya keskin nesnelere
 - kar tabakalarını temizlemek
 - etiket gibi kalıntıları sökmek için kullanmayınız.

Nakliye

- ▶ Zarar görmemesi için şarap dolabını daima dik olarak ve ambalajı içinde taşıyınız.
- ▶ Bedensel yaralanma ve hasar tehlikesi. Çok ağır olması nedeniyle şarap dolabını 2. bir kişinin yardımı ile taşıyınız.

Eski cihazınızın bertaraf edilmesi

► Oyun oynayan çocuklar şarap dolabı içinde mahsur kalabilir ve boğulabilir.

- Cihaz kapısını sökünüz.
- Ahşap rafları/metal rafları, çocuklar kolayca tırmanamayacak şekilde şarap dolabının içinde bırakınız.
- Kapı kilidi bulunan şarap dolaplarında: Oyun oynayan çocukların kendilerini cihazın içine kilitleyerek hayatlarını tehlikeye atmalarını önleyiniz.

► Elektrik çarpması tehlikesi!

- Elektrik fişini güç kablosundan keserek ayırınız.
- Güç kablosunu eski cihazdan keserek ayırınız.

Elektrik fişini ve elektrik kablosunu eski cihazdan ayrı olarak bertaraf ediniz.

► Cihazın elden çıkarılması sırasında ve sonrasında, şarap dolabının benzin veya başka yanıcı gazların ve sıvıların yakınına koyulmamasına dikkat ediniz.

► Dışarı sızan yağ veya soğutucu madde nedeniyle yangın tehlikesi. Cihazdaki soğutucu madde ve yağ yanıcıdır. Dışarı sızan soğutucu madde veya yağ, yüksek konsantrasyonlarda ve harici bir ısı kaynağıyla temas etmesi halinde tutuşabilir.

Cihazı bertaraf ederken soğutma devresinin hasar görmediğinden emin olunuz. Böylece, soğutucu maddenin (tip etiketinde belirtilen bilgiler) ve yağın kontrolsüz bir şekilde dışarı akmasını önleyebilirsiniz.

► Dışarı fışkıran soğutucu madde gözlere zarar verebilir! Soğutma devresinin parçalarına, örneğin:

- Buhar sisteminin soğutucu kanallarını delerek
- Boruları kıvrarak
- Üst yüzey kaplamalarını kazıyarak zarar vermeyiniz.

Güvenlik talimatları ve uyarılar

Kompresördeki sembol (modele bağlı)

Bu uyarı sadece geri dönüşüm için anlam taşır. Normal işletim sırasında tehlike yoktur.



- Kompresördeki yağ, yutulması veya solunum yollarına kaçması halinde ölüme sebep olabilir.

Nakliye ambalajının bertaraf edilmesi

Ambalaj cihazı nakliye hasarlarına karşı korur. Ambalaj malzemeleri tasfiyeye yönelik olarak çevre dostu malzemelerden seçilmiştir ve bu sebeple geri dönüştürülmesi mümkündür.

Ambalajın malzeme döngüsüne geri kazandırılması hammadde tasarrufu sağlar ve atık oluşumunu azaltır. Bayiniz ambalajı geri alabilir.

Eski cihazın bertaraf edilmesi

Elektrikli ve elektronik cihazlar birçok değerli materyal içerir. Bu tür cihazlar aynı zamanda işleyişleri ve güvenlikleri için gerekli belirli maddeler, karışımlar ve bileşenler de içerir. Bunlar evsel atıklar içinde ve uygunsuz işlem görmeleri halinde insan sağlığına ve çevreye zarar verebilirler. Bu sebeple eski cihazınızı hiçbir suretle evsel atıklarla birlikte elden çıkarmayınız.



Soğutma cihazınızın çevreye uygun şekilde bertaraf edilene kadar zarar görmemesine dikkat ediniz.

Bu şekilde soğutma devresinde bulunan soğutucunun ve kompresörde bulunan yağın çevreye sızmaması sağlanır.

Bunun yerine varsa belediyeler, bayiler veya Miele'de bulunan elektrikli ve elektronik cihazların ücretsiz teslimi ve değerlendirilmesine yönelik resmi toplama ve geri alma merkezlerinden yararlanınız. Bertaraf edilecek eski cihaz üzerindeki olası kişisel verilerin silinmesinden yasalar uyarınca siz sorumlusunuzdur.

Yasal olarak, cihaz tarafından sıkıca kapatılmamış kullanılmış pilleri ve akümülatörleri ve ayrıca tahribatsız bir şekilde çıkarılabilen lambaları tahribatsız bir şekilde çıkarmakla yükümlüsünüz. Bunları ücretsiz olarak teslim edilebilecekleri uygun bir toplama merkezine götürünüz.

Lütfen eski cihazın, evden çıkarılıncaya kadar çocukların erişemeyeceği güvenli bir yerde muhafaza edilmesini sağlayınız.

Sürdürülebilirlik ve çevre koruma

Enerji tasarrufu için:

- Kurulum yeri** Şarap dolabı yüksek ortam sıcaklıklarında daha sık soğutmak zorunda kalır ve bu sırada daha fazla enerji tüketir. Bu nedenle:
- Şarap dolabını iyi havalandırılan bir odaya yerleştiriniz.
 - Şarap dolabını bir ısı kaynağının (kalorifer radyatörü, ocak) yanına yerleştirmeyiniz.
 - Şarap dolabını doğrudan güneş ışınlarına maruz bırakmayınız.
 - Ortam sıcaklığının yaklaşık 20 °C civarında olmasını sağlayınız.
 - Havalandırma açıklıklarını açık durumda tutunuz ve düzenli olarak tozdan arındırınız.
- Sıcaklık ayarı** Ayarlanan sıcaklık ne kadar düşükse, enerji tüketimi de o kadar yüksek olur. Aşağıda belirtilen ayarların yapılması tavsiye edilir:
- +12 ila +14 °C arası.
- Kullanım** Maruz kalınan ısı ve engellenen hava dolaşımı nedeniyle enerji tüketimi artar. Bu nedenle:
- Cihaz kapısını sadece gerektiği kadar ve mümkün olduğunca kısa süre açık tutunuz. Şarap şişelerini tertipli yerleştirmeniz, daha sonra aradığınızı kolayca bulmanızı sağlar.
 - Açtığınız cihaz kapısını tamamen kapatınız.
 - Metal rafların yerleştirilmesinde teslimat anındaki düzene sadık kalınız.
 - Hava dolaşımının sağlanabilmesi için metal rafları aşırı doldurmayınız.
 - Şarap dolabındaki fanın hava açıklıklarının önünü açık tutunuz.

Cihaz tanıtımı

Cihaza genel bakış

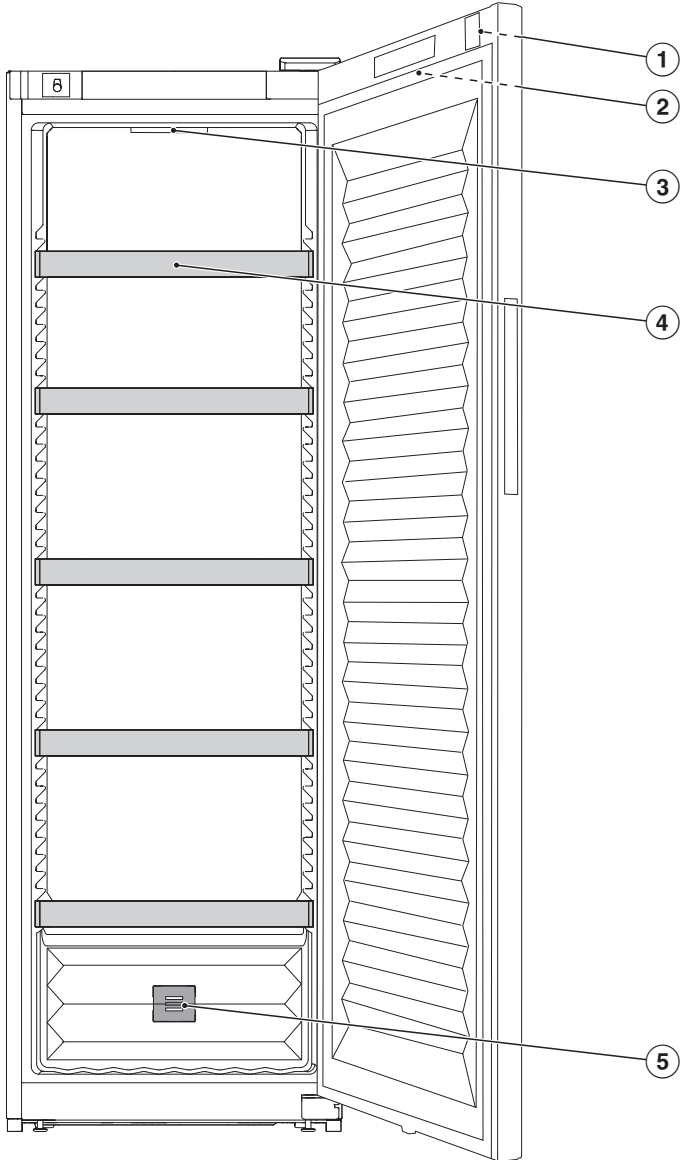



Tanıtım

- ① Kapı kilidi
- ② Cihaz kapısının dış yüzündeki ekran
- ③ İç aydınlatma
- ④ Metal raflar
- ⑤ Koku filtresi (Active AirClean filtre)

Ekran

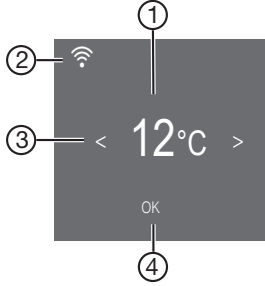
Kalem gibi sivri veya keskin nesnelere ekranı çizemezsiniz.
Ekranı sadece parmak uçları ile dokunabilirsiniz.
Eğer parmaklarınız soğuksa, ekranın tepki vermemesi mümkündür.



- ① Sıcaklık göstergesi
- ② Bağlantı durumu göstergesi
(yalnızca ağ bağlantısı kurulmuşsa görünür)
- ③ Ayar seçimi için sensörlü tuşlar
- ④ Bir seçimi onaylamak
ve ayar moduna  girmek için OK sensörlü tuşu

Ayar modu

Kilitleme fonksiyonu /

Kilitleme fonksiyonu etkinleştirildiğinde, şarap dolabının gücünün yanlışlıkla kapatılması ve çocuklar vs. gibi yetkisiz kişiler tarafından ayarların değiştirilmesi önlenir.

Örneğin sıcaklık ayarını kısa süreliğine değiştirmek istediğinizde kilitleme fonksiyonunu kısa süreliğine devre dışı bırakabilirsiniz (bkz. "Ayarların değiştirilmesi" bölümü).

Şarap dolabının gücünün kapatılması



Buradan şarap dolabının gücünü kapatabilirsiniz (bkz. "Ayarların değiştirilmesi" bölümü).

Şabat modu

Şarap dolabı, dini gerekliliklerin yerine getirilebilmesi için Şabat modu fonksiyonuna sahiptir (bkz. "Ayarların değiştirilmesi" bölümü).

Şabat modu  etkinleştirildiğinde, aşağıda belirtilenler geçici olarak devre dışı bırakılır:

- Cihaz kapısı açıkken iç aydınlatmanın yanması
- Ekran
- Tüm sesli ve görsel sinyaller
- Etkin bir Wi-Fi bağlantısı
- Hatırlatıcılar (örn. Active AirClean filtre göstergesi): Ayarlanan zaman aralığı duraklatılır

Daha önce etkinleştirilmiş olan tüm diğer fonksiyonlar etkin durumda kalır.

Şabat modu  etkinken, şarap dolabınızda hiçbir ayar gerçekleştiremezsiniz.

Şabat modu ile ilgili bilgiler

Buradan Şabat modu sürümünü görüntüleyebilirsiniz.

Tanıtım

Kapı alarmı verilmesi için geçmesi gereken süre

Burada, cihaz kapısı açıldıktan sonra kapı alarmı verilmesi için geçmesi gereken süreyi ayarlayabilirsiniz.

Ağ bağlantısı

Burada ağ bağlantısını 1. kez kurabilir, Wi-Fi bağlantısını devre dışı bırakabilir ve etkinleştirebilir veya ağ yapılandırmasını sıfırlayabilirsiniz (bkz. "Ayarların uyarlanması" bölümü).

Tuş sesi /

Tuş sesini buradan açabilir veya kapatabilirsiniz (bkz. "Ayarların değiştirilmesi" bölümü).

Uyarı ve sinyal sesleri /

Buradan (örn. kapı alarmı veya hata bildirimi durumunda verilen) uyarı ve sinyal seslerinin seviyelerini değiştirebilirsiniz. Veya sizi rahatsız ediyorsa, uyarı ve sinyal seslerini tamamen kapatabilirsiniz (bkz. "Ayarların değiştirilmesi" bölümü).

Ekran parlaklığı

Buradan ekran parlaklığını ortamdaki ışık durumuna göre ayarlayabilirsiniz (bkz. "Ayarların değiştirilmesi" bölümü).

Sıcaklık birimi °C/°F

Burada istediğiniz sıcaklık birimini (°Santigrat veya °Fahrenheit) ayarlayabilirsiniz (bkz. "Ayarların değiştirilmesi" bölümü).

Fuar modu

Fuar modu fabrikada etkinleştirilmişse (ekranda  gösterilir) fuar modunu buradan devre dışı bırakabilirsiniz (bkz. "Ayarların değiştirilmesi" bölümü).

Fuar modu bayiye, soğutmayı çalıştırmadan şarap dolabını tanıtma imkanını verir. Özel kullanımda bu ayara gerek yoktur.

Fabrika ayarları

Şarap dolabının ayarlarını fabrika çıkışı ayarlarına sıfırlayabilirsiniz (bkz. "Ayarların değiştirilmesi" bölümü).

Faydalı bilgi: Şarap dolabını elden çıkarırken, satarken ya da ikinci el bir şarap dolabını işleme alırken ayarları fabrika çıkışı ayarlarına geri getiriniz. Bu şekilde ağ yapılandırması da sıfırlanır ve kişisel bilgileriniz şarap dolabından silinir. Ayrıca şarap dolabının önceki sahibi şarap dolabına artık erişemez.

Şarap dolabı ile ilgili bilgiler

Buradan şarap dolabınızın model tanımını ve seri numarasını görüntüleyebilirsiniz.

Cihaz bilgilerini şu durumlarda hazır bulundurunuz:

- Şarap dolabının Wi-Fi ağınıza bağlantısı için (bkz. "Ayarların değiştirilmesi" – "Miele@home'un 1. kez kurulması" bölümü).
- Miele yetkili servisine bir arıza bildirim için (bkz. "Yetkili servis" bölümü).
- EPREL veritabanında bilgilerin sorgulanması için (bkz. "Yetkili servis" bölümü).

Active AirClean filtre göstergesi

Havanın Active AirClean filtre ile filtrenmesi, havanın toz ve kokulardan arınmış kalmasını sağlar.

Ekrandaki Active AirClean filtre göstergesi , yaklaşık her 12 ayda bir Active AirClean filtrenin değiştirilmesi gerektiğini hatırlatır (bkz. “Temizlik ve bakım” – “Active AirClean filtrenin değiştirilmesi” bölümü).

Buradan Active AirClean filtre göstergesini  etkinleştirebilirsiniz (bkz. “Ayarların değiştirilmesi” bölümü).

Tanıtım

Ağ bağlantısı

Şarap dolabınız entegre bir Wi-Fi modülü ile donatılmıştır. Wi-Fi modülü, ev ağınıza bağlanmanızı ve Miele uygulamasını bir mobil cihazda kullanmanızı sağlar.

Şarap dolabınız Wi-Fi üzerinden bir kez bağlandıktan sonra, şarap dolabının gücünü her açtığınızda bağlantı otomatik olarak yeniden kurulur.

Şarap dolabınızın kurulum yerinde, Wi-Fi ağınızın sinyalinin yeterince güçlü olduğundan emin olunuz.

Şarap dolabının Wi-Fi ağınıza bağlanması sonucunda, şarap dolabının gücü kapalı olsa bile enerji tüketimi artar.

Miele Uygulaması* aracılığıyla Smart Extra fonksiyonları

Miele Uygulaması aracılığıyla ağa bağlanmak, aşağıdakiler de dahil olmak üzere çok sayıda Smart Extra fonksiyonuna erişim sunar:

- Durum bilgilerini görüntüleme
- Ek yardımcı fonksiyonları kullanma
- Yazılım güncellemeleri aracılığıyla şarap dolabını en son Miele gelişmelerle güncelleme

Smart Extras hakkında daha fazla bilgiyi Miele web sitesinde, Apple App Store® veya Google Play Store™ mağazalarında bulabilirsiniz.

*Miele & Cie. KG'nin sunduğu ek dijital hizmet. Modele ve ülkeye bağlı olarak fonksiyon kapsamı farklılık gösterebilir. Miele uygulamasında Miele dijital ürünleri ve hizmetlerine yönelik Genel Şartlar ve Koşullar ile Gizlilik Politikasını onaylamanız gerekir. Miele, dijital teklifleri istediği zaman değiştirme veya durdurma hakkını saklı tutar.

Güvenlik

Sıcaklık alarmı

Şarap dolabı, sıcaklığın fark edilmeden yükselmemesi veya düşmemesi ve böylece şaraba zarar vermemesi için bir sıcaklık alarmı ile donatılmıştır.

Sıcaklık çok yüksek veya çok düşük bir sıcaklık aralığına ulaşırsa, ekranda  yanar.

Ayrıca alarm durumu sona erene kadar ya da uyarı sinyali alarm durumu sona ermeden önce kapatılana kadar, bir uyarı sinyali duyulur.

Herhangi bir sıcaklık aralığının ne zaman çok sıcak veya çok soğuk olarak algılanacağı, ayarlanmış olan sıcaklık değerine bağlıdır.

Aşağıdaki durumlarda sesli ve görsel sinyal verilir:



- Şarap şişelerini yerleştirip alırken dolabın içine çok fazla ortam havası girerse.
- Çok fazla miktarda yeni şarap şişesi yerleştirdiğinizde.
- Bir elektrik kesintisi meydana gel-diyse.
- Şarap dolabı arızalıysa.

Sıcaklık alarmının sonlanmadan önce kapatılması

Sıcaklık alarmı kapatılmadan önce, sıcaklık alarmının sebebi belirlenmeli ve giderilmelidir.

Uyarı sinyalinin sizi rahatsız etmesi halinde, uyarı sinyalini sonlanmadan önce kendiniz de kapatabilirsiniz.

■ OK tuşuna dokununuz.

  söner ve uyarı sinyali kesilir.



Ekranında yaklaşık 1 dakika boyunca, o ana kadar şarap dolabında hakim olmuş olan en yüksek sıcaklık yanıp sönererek gösterilir. Ardından sıcaklık göstergesi güncel sıcaklığı görüntüler.

Kapı alarmı

Şarap dolabı, cihaz kapısı açıkken enerji kaybını önlemek ve saklanan şarap şişelerini sıcaklık dalgalanmalarından korumak için bir kapı alarmı ile donatılmıştır.

Cihaz kapısı uzun bir süre açık kalırsa, ekranda  gösterilir. Ayrıca bir uyarı sinyali verilir ve iç aydınlatma titreşir.

Kapı alarmının verilmesi için geçmesi gereken süre değiştirilebilir (bkz. “Ayarların değiştirilmesi” – “Kapı alarmı  verilmesi için geçmesi gereken sürenin değiştirilmesi” bölümü).

Kapı alarmının sesi de kapatılabilir (bkz. “Ayarların değiştirilmesi” – “Uyarı ve sinyal sesi seviyesinin /  değiştirilmesi” bölümü).

Cihaz kapısı kapatıldığında uyarı sinyali kesilir ve ekranda  sembolü söner.

Kapı alarmının kendiliğinden sonlanmadan önce kapatılması

■ OK tuşuna dokununuz.

 söner ve uyarı sinyali kesilir. İç aydınlatma sürekli yanar.

Cihaz kapısı kapatılmazsa, kapı alarmı yaklaşık 1 dakika sonra tekrar verilir.

Kapı kilidinin kullanılması

Mekanik kapı kilidi ile şaraplarınızı yetkisiz erişime karşı koruyabilirsiniz.

Şarap dolabının kilitlemesi ve açılması

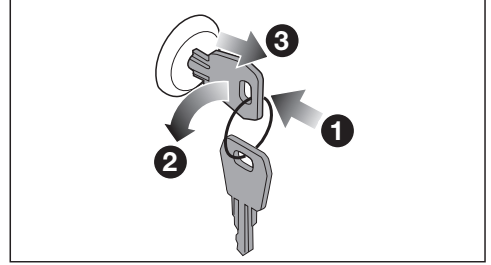

- Anahtarı cihaz kapısındaki kilide **1** sokunuz.
- Kilitlemek için: Kapak kilidini içeri bastırınız ve anahtarı saat yönünün tersine 90° çeviriniz **2**.
- Anahtarı çıkarınız **3** ve güvenli bir yerde saklayınız.
- Kilidi açmak için: Anahtarı kapak kilidine takınız, kapak kilidini içeri bastırınız ve anahtarı saat yönünde 90° çeviriniz.

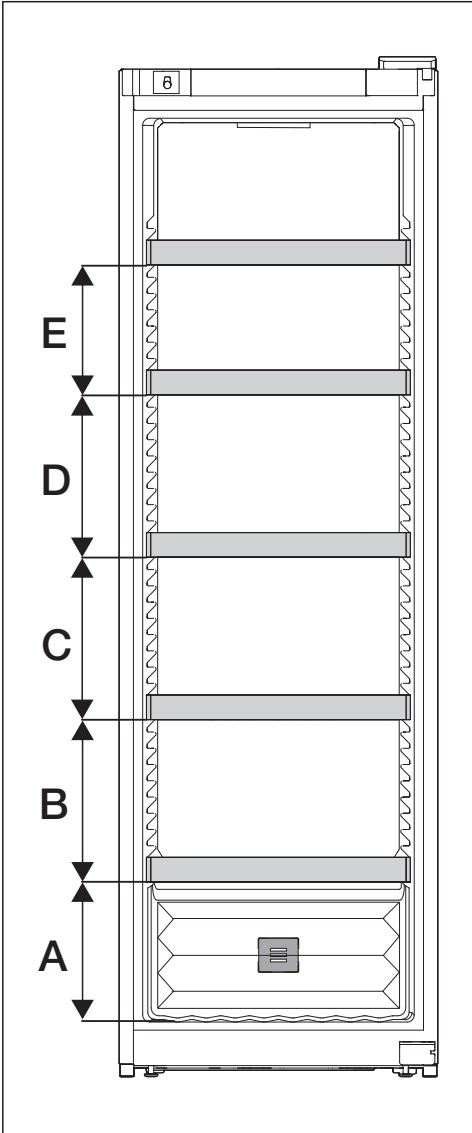

A	B	C	D	E
260	300	300	300	240

Maksimum kapasiteye yalnızca metal raflar arasında belirtilen mesafelere (mm cinsinden) uyulduğunda ulaşılır.

Şarap şişelerinin metal raflara yerleştirilmesi

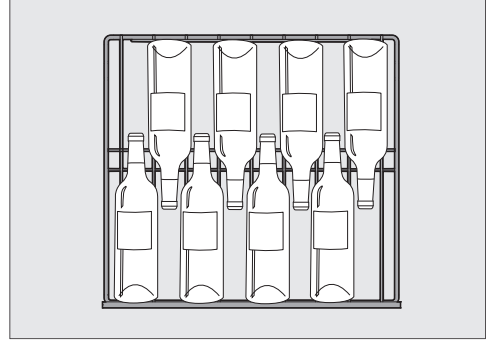

Şarap şişelerinin en üstteki metal rafa ve cihazın tabanına yerleştirilmesi

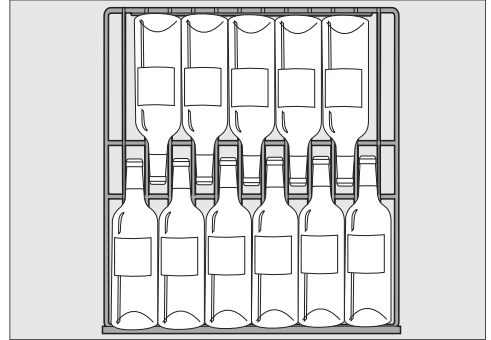

Şarap şişelerinin diğer metal raflara yerleştirilmesi

⚠️ Aşırı yük sonucu hasar tehlikesi.
Tavsiye edilen maksimum doldurma kapasitesinin aşılması metal rafların hasar görmesine neden olabilir.
Her bir metal rafa en fazla 70 kg konulmalıdır.

Tanıtım

Cihazla birlikte verilen aksesuarlar

Cihaz kapağını kilitlemek için anahtar

Koku filtresi (Active AirClean filtre)

Active AirClean filtre, şarap dolabında ideal bir hava değişimi ve böylece yüksek bir hava kalitesi sağlar.

Sonradan satın alınabilen aksesuarlar

Miele Webshop'tan, Miele Müşteri Hizmetlerinden veya Miele bayinizden, cihaz bakım ürünleri ve aksesuarlar gibi şarap dolabı için özel olarak tasarlanmış ürünler satın alabilirsiniz.

Miele Webshop'a aşağıdaki QR kod aracılığıyla erişebilirsiniz:



İlk kullanımdan önce



- Tüm ambalaj malzemelerini ve koruyucu folyoları çıkarınız.
- Dolabın içini ve aksesuarları temizleyiniz (bkz. “Temizlik ve bakım” bölümü).

Şarap dolabının elektrik bağlantısı

- Şarap dolabını, “Kurulum” – “Elektrik bağlantısı” bölümünde belirtilen şekilde elektrik şebekesine bağlayınız.

Ekranda önce Miele, ardından  gösterilir.

Koku filtresinin (Active AirClean filtre) etkinleştirilmesi

- Active AirClean filtre göstergesini  etkinleştiriniz (bkz. “Ayarların değiştirilmesi” – “Active AirClean filtre göstergesinin  etkinleştirilmesi” bölümü).

Şarap dolabının gücünün açılması

- OK tuşuna dokununuz.

Ekrana belirli bir süre boyunca dokunulmazsa, ekran enerji tasarrufu moduna geçer ve kararır.

Şarap dolabı soğutmaya başlar ve cihaz kapısı açıldığında iç aydınlatma lambası yanar.

Ortam sıcaklığına ve yapılan ayara bağlı olarak, istenilen sıcaklığa ulaşılması ve bu sıcaklığın göstergede sürekli olarak gösterilmesi birkaç saat alabilir.

Şarap dolabının gücünün kapatılması

- OK üzerine dokununuz.

Ekranda  görüntülenir.

- OK üzerine dokununuz.

- < sensörlü tuşu ile  sembolüne gidiniz.

- OK üzerine dokununuz.

Ekranda  görüntülenir.

İç aydınlatma ve soğutma devre dışı bırakılır.

Lütfen unutmayınız: Şarap dolabının gücünün kapalı olması, aynı zamanda elektrik şebekesinden de ayrılmış olduğu anlamına gelmez.

Cihazın uzun süre kullanılmaması durumunda

Eğer şarap dolabı uzun bir süre kullanılmayacağı için kapatılır ancak temizlenmezse, kapılarının kapalı bırakılması durumunda küf oluşması mümkündür.

Şarap dolabını mutlaka temizleyiniz.

Şarap dolabını uzun bir süre kullanmayacaksanız aşağıdaki bilgileri dikkate alınız:

- Şarap dolabının gücünü kapatınız.
- Elektrik fişini çekiniz veya elektrik sigortasını kapatınız.
- Yeterince havalandırmak ve koku oluşumunu önlemek için, şarap dolabını temizleyiniz ve kapısını açık bırakınız.

İlk çalıştırma

Ağ bağlantısı için ön koşullar

Ağ bağlantısı için aşağıdaki ön koşulları dikkate alınız:





1. Kurulum yerinde bir ev ağı mevcut olmalıdır.
Wi-Fi şifresini hazır bulundurunuz.
2. Miele uygulaması bir mobil cihazda mevcut olmalıdır.
3. Miele uygulamasında bir kullanıcı hesabınız mevcut olmalıdır.

Miele Uygulaması

Miele uygulamasını Apple App Store® veya Google Play Store™ mağazalarından indirebilirsiniz.



Ağ bağlantısının 1. kez kurulumu

- OK üzerine dokununuz.
- Ekranda  görüntülenir.
- < veya > sensörlü tuşu ile  sembolüne gidiniz.
 - OK üzerine dokununuz.
 - < veya > sensörlü tuşu ile  sembolüne gidiniz.
 - OK üzerine dokununuz.
 - Sensörlü < ve > tuşları ile istediğiniz bağlantı yöntemini seçiniz (Uygulama veya WPS).
 - OK üzerine dokununuz.
 - **Ayar modundan**  **çıkarmak için**, < veya > sensörlü tuşu ile  sembolüne gidiniz.

- OK üzerine dokununuz.
- < veya > sensörlü tuşu ile  sembolüne gidiniz ve OK tuşuna basınız.

Giriş yaptıktan sonra ekranda  gösterilir.

Bağlantı kurulamadığında  gösterilir. İşlemi yeniden başlatınız.

Scan & Connect uygulaması

- QR kodu okutunuz.

Miele uygulamasını kurduysanız ve bir kullanıcı hesabına sahipseniz, doğrudan ağ bağlantısına yönlendirilirsiniz.

Miele uygulamasını henüz kurmadıysanız, Apple App Store® veya Google Play Store™ mağazasına yönlendirilirsiniz.

- Miele uygulamasını kurunuz ve bir kullanıcı hesabı oluşturunuz.
- QR kodu tekrar okutunuz.

Miele uygulaması, sizi ayarlama adımlarında yönlendirir.



Sıcaklık ayarı

Şaraplarınızın uzun süre saklanması için 12 ila 14 °C arasında bir sıcaklık tavsiye edilir.

- OK tuşuna dokununuz.
- Ekranada  görüntülenir.
- OK tuşuna dokununuz.
- Sıcaklığı < ve > sensörlü tuşları yardımıyla değiştiriniz.
- OK tuşuna dokununuz.

Sıcaklık göstergesi, tekrar o anda şarap dolabında hakim olan gerçek sıcaklığa geçer.

Şarap dolabının içindeki sıcaklık şu durumlarda yükselir:

- Cihaz kapısı ne kadar sık açılır ve ne kadar uzun süre açık kalırsa.
- Saklanan şarap şişesi miktarı arttıkça.
- Yeni yerleştirilen şarap şişelerinin ısısı ne kadar yüksekse.
- Şarap dolabının bulunduğu ortamın sıcaklığı ne kadar yüksekse. Bu şarap dolabı belirli bir iklim sınıfına (ortam sıcaklığı aralığı) yönelik olarak üretilmiştir ve bu iklim sınıfının sınırlarına uyulmalıdır.

Olası sıcaklık ayar değerleri

Sıcaklık 5 °C ila 20 °C arası bir değere ayarlanabilir.

Sıcaklık göstergesi

Normal çalışma şeklinde ekranda, cihazda hakim olan **ortalama, gerçek sıcaklık** gösterilir.

Ortam sıcaklığına ve yapılan ayara bağlı olarak, istenilen sıcaklığa ulaşılması ve bu sıcaklığın göstergede sürekli olarak gösterilmesi birkaç saat alabilir.

Nemin (ActiveHumidity) ayarlanması

o...o

Nem ayarının düzgün çalışması için ortam sıcaklığının 19 ila 28 °C olması gerekir.

- OK üzerine dokununuz.
- Ekranada  görüntülenir.
- > sensörlü tuşu ile o...o sembolüne gidiniz.
- OK üzerine dokununuz.
- İstenen nemi (o, oo veya ooo) < ve > sensörlü tuşları ile seçiniz.
- OK üzerine dokununuz.
- < veya > sensörlü tuşu ile ⇐ sembolüne gidiniz.
- OK üzerine dokununuz.

Ortam sıcaklığına ve ayarlanan neme bağlı olarak, gerçek neme ulaşılması ve gösterilmesi birkaç gün sürebilir.

Kullanım

Olası nem ayar değerleri

Nemi 3 kademede ayarlayabilir ve böylece ihtiyaçlarınıza uygun hale getirebilirsiniz.

- Δ: Düşük nem
- ΔΔ: Orta nem
- ΔΔΔ: Yüksek nem

Ayarlanan nem seviyesi ile enerji tüketiminin biraz arttığını unutmayınız.

Şarap dolabını doğal mantarlı şarap şişelerinin uzun süreli saklanması için kullanmak istiyorsanız, orta nem oranını ΔΔ seçmenizi tavsiye ederiz.

Gerçek nemin sorgulanması

Ortam sıcaklığına ve ayarlanan neme bağlı olarak, gerçek neme ulaşılması ve gösterilmesi birkaç gün sürebilir.

- OK tuşuna dokununuz.

Ekranda  görüntülenir.

















- > sensörlü tuşu ile  sembolüne gidiniz.

- OK tuşuna dokununuz.

Ekranda o anda şarap dolabında geçerli olan gerçek nem gösterilir (değer yaklaşık 2 saatin ortalamasıdır).

- Ekrandan çıkmak için OK üzerine dokununuz.
- < veya > sensörlü tuşu ile  sembolüne gidiniz.
- OK tuşuna dokununuz.

Ayarların uyarlanması

	Ayar modu
	Kilitleme fonksiyonunun etkinleştirilmesi, kısa süreliğine devre dışı bırakılması veya tamamen devre dışı bırakılması.
	Şarap dolabının gücünün kapatılması.
	Şabat modunun etkinleştirilmesi veya devre dışı bırakılması.
	Şabat modu sürümünün görüntülenmesi.
	Kapı alarminin verilmesi için geçmesi gereken sürenin değiştirilmesi.
	Ağ bağlantısı
	APP / WPS Ağ bağlantısının 1. kez kurulumu.
	Wi-Fi bağlantısının etkinleştirilmesi veya devre dışı bırakılması.
	Ağ yapılandırmasının sıfırlanması.
	Tuş sesinin açılması veya kapatılması.
	Uyarı ve sinyal seslerinin ses seviyesinin değiştirilmesi veya uyarı ve sinyal seslerinin tamamen kapatılması.
	Ekran parlaklığının değiştirilmesi.
	Sıcaklık biriminin değiştirilmesi.
	Fuar modunun devre dışı bırakılması (sadece etkin olduğunda gösterilir).
	Ayarların varsayılan fabrika ayarlarına geri getirilmesi.
	Cihazınıza ilişkin bilgilerin görüntülenmesi.
	Active AirClean filtre göstergesinin etkinleştirilmesi.



Ayarların uyarlanması

Ayar modundayken  kapı alarmı ve diğer uyarı bildirimleri otomatik olarak bastırılır.





Kilitleme fonksiyonunun / etkinleştirilmesi

- OK tuşuna dokununuz.

Ekranda  görüntülenir.

- < veya > sensörlü tuşu ile  sembolüne geliniz.
- OK tuşuna dokununuz.
- < veya > sensörlü tuşu ile  sembolüne geliniz.
- OK tuşuna dokununuz.

Kilitleme fonksiyonu  etkinse, ekranın üst köşesinde bir nokta • gösterilir.

- Cihazın kapısını açınız ve kapatınız. Kilitleme fonksiyonu ancak bu şekilde etkinleşir .
- **Ayar modundan**  çıkmak için, < veya > sensörlü tuşu ile  sembolüne gidiniz.
- OK tuşuna dokununuz.
- < veya > sensörlü tuşu ile  sembolüne geliniz ve OK tuşuna basınız.

Kilitleme fonksiyonunun / kısa süreliliğine devre dışı bırakılması

- OK tuşuna dokununuz.

Ekranda  görüntülenir.

- OK sensörlü tuşuna yaklaşık 6 saniye boyunca dokununuz.
- Ekranda  görüntülenir.
- OK tuşuna dokununuz.

- Şimdi istediğiniz ayarları gerçekleştiriniz.



- OK tuşuna dokununuz.

Cihazın kapısı kapatıldığında kilitleme fonksiyonu tekrar etkinleştirilir .

Kilitleme fonksiyonunun / tamamen devre dışı bırakılması

- OK tuşuna dokununuz.



Ekranda  görüntülenir.

- OK sensörlü tuşuna yaklaşık 6 saniye boyunca dokununuz.
- Ekranda  görüntülenir.
- < veya > sensörlü tuşu ile  sembolüne geliniz.





- OK tuşuna dokununuz.

- < veya > sensörlü tuşu ile  sembolüne geliniz.
- OK tuşuna dokununuz.

Kilitleme fonksiyonu devre dışıyken, ekranda  görüntülenir.



- **Ayar modundan**  çıkmak için, < veya > sensörlü tuşu ile  sembolüne gidiniz.
- OK tuşuna dokununuz.
- < veya > sensörlü tuşu ile  sembolüne geliniz ve OK tuşuna basınız.

Şarap dolabının gücünün kapatılması

- OK tuşuna dokununuz.
Ekranında  görüntülenir.
- < veya > sensörlü tuşu ile  sembolüne geliniz.
- OK tuşuna dokununuz.
- < veya > sensörlü tuşu ile  sembolüne geliniz.
- OK tuşuna dokununuz.
Ekranında  görüntülenir.
İç aydınlatma ve soğutma kapanır.

Lütfen unutmayınız: Şarap dolabının gücünün kapalı olması, aynı zamanda elektrik şebekesinden de ayrılmış olduğu anlamına gelmez.

Şabat modunun etkinleştirilmesi

- OK tuşuna dokununuz.
Ekranında  görüntülenir.
- < veya > sensörlü tuşu ile  sembolüne geliniz.
- OK tuşuna dokununuz.
- < veya > sensörlü tuşu ile  sembolüne geliniz.
- OK tuşuna dokununuz.

Şabat modu  etkinken ekranın üst köşesinde bir nokta • gösterilir.







Yaklaşık 3 saniye sonra ekran kapanır.

Sesli ve görsel sinyaller devre dışı bırakıldığından, cihaz kapısının sıkı bir şekilde kapatılmış olmasına dikkat ediniz.

Şabat modunun devre dışı bırakılması







Şabat modu fonksiyonu  yaklaşık 80 saat sonra otomatik olarak devre dışı bırakılır.

Şabat modu  fonksiyonunu istediğiniz zaman devre dışı bırakabilirsiniz.









- OK tuşuna dokununuz.
Ekranında  görüntülenir.
- OK tuşuna dokununuz.
Şabat modu  etkinken ekranın üst köşesinde bir nokta • gösterilir •.
- OK tuşuna dokununuz.
Şabat modu fonksiyonu  devre dışı bırakıldığında ekranın üst köşesindeki nokta söner.
- Ayar modundan  çıkmak için, < veya > sensörlü tuşu ile  sembolüne gidiniz.
- OK tuşuna dokununuz.
- < veya > sensörlü tuşu ile  sembolüne gidiniz ve OK tuşuna basınız.

Ayarların uyarlanması





Kapı alarmı verilmesi için geçmesi gereken sürenin değiştirilmesi



- OK tuşuna dokununuz.
- Ekranında  görüntülenir.
- < veya > sensörlü tuşu ile  sembolüne geliniz.
- OK tuşuna dokununuz.
- < veya > sensörlü tuşu ile  sembolüne geliniz.
- OK tuşuna dokununuz.
- Sensörlü < ve > tuşlarını kullanarak istenen zaman aralığını 30 saniye ile 3 dakika 30 saniye arasında seçiniz.
- OK tuşuna dokununuz.
- **Ayar modundan**  çıkmak için, < veya > sensörlü tuşu ile  sembolüne gidiniz.
- OK tuşuna dokununuz.
- < veya > sensörlü tuşu ile  sembolüne geliniz ve OK tuşuna basınız.



Ağ bağlantısının 1. kez kurulumu

- OK üzerine dokununuz.
 - Ekranında  görüntülenir.
 - < veya > sensörlü tuşu ile  sembolüne gidiniz.
 - OK üzerine dokununuz.
 - < veya > sensörlü tuşu ile  sembolüne gidiniz.
 - OK üzerine dokununuz.
 - Sensörlü < ve > tuşları ile istediğiniz bağlantı yöntemini seçiniz (Uygulama veya WPS).
 - OK üzerine dokununuz.
 - **Ayar modundan**  çıkmak için, < veya > sensörlü tuşu ile  sembolüne gidiniz.
 - OK üzerine dokununuz.
 - < veya > sensörlü tuşu ile  sembolüne gidiniz ve OK tuşuna basınız.
- Giriş yaptıktan sonra ekranda  gösterilir.
- Bağlantı kurulamadığında  gösterilir. İşlemi yeniden başlatınız.

Wi-Fi bağlantısının etkinleştirilmesi



- *OK* tuşuna dokununuz.
- Ekranada  görüntülenir.
- < veya > sensörlü tuşu ile  sembolüne geliniz.
- *OK* tuşuna dokununuz.
- < veya > sensörlü tuşu ile  sembolüne geliniz.
- *OK* tuşuna dokununuz.
- < veya > sensörlü tuşu ile  sembolüne geliniz ve *OK* tuşuna basınız.

Wi-Fi etkinken  sembolü ve ekranın üst köşesinde bir nokta  gösterilir.



- **Ayar modundan**  çıkmak için, < veya > sensörlü tuşu ile  sembolüne gidiniz.
- *OK* tuşuna dokununuz.
- < veya > sensörlü tuşu ile  sembolüne geliniz ve *OK* tuşuna basınız.

Wi-Fi bağlantısı etkinken ekranda  sembolü gösterilir.

Wi-Fi bağlantısının devre dışı bırakılması







- *OK* tuşuna dokununuz.
- Ekranada  görüntülenir.
- < veya > sensörlü tuşu ile  sembolüne geliniz.
- *OK* tuşuna dokununuz.
- < veya > sensörlü tuşu ile  sembolüne geliniz.
- *OK* tuşuna dokununuz.

Wi-Fi devre dışı bırakıldığında ekranda  sembolü gösterilir.

- **Ayar modundan**  çıkmak için, < veya > sensörlü tuşu ile  sembolüne gidiniz.

- *OK* tuşuna dokununuz.
- < veya > sensörlü tuşu ile  sembolüne geliniz ve *OK* tuşuna basınız.

Ağ yapılandırmasının sıfırlanması

- *OK* tuşuna dokununuz.
- Ekranada  görüntülenir.
- < veya > sensörlü tuşu ile  sembolüne geliniz.
- *OK* tuşuna dokununuz.
- < veya > sensörlü tuşu ile  sembolüne geliniz.
- *OK* tuşuna dokununuz.
- > sensörlü tuşu ile  sembolüne geliniz.
- *OK* tuşuna dokununuz.
- > sensörlü tuşu ile  sembolüne geliniz.
- *OK* tuşuna dokununuz.
- **Ayar modundan**  çıkmak için, < veya > sensörlü tuşu ile  sembolüne gidiniz.

- *OK* tuşuna dokununuz.
- < veya > sensörlü tuşu ile  sembolüne geliniz ve *OK* tuşuna basınız.

Miele@home için yapılmış olan tüm ayarlar ve girilmiş olan tüm değerler sıfırlanır.

Wi-Fi bağlantısı devre dışı bırakılır, ekrandaki  söner.



Cihazı elden çıkarırken, satarken ya da ikinci el bir cihazı işleme alırken ağ yapılandırmasını sıfırlayınız. Cihazda kayıtlı tüm kişisel bilgiler silinir. Ayrıca cihazın önceki sahibi cihaza artık erişemez.

Ayarların uyarlanması



Tuş sesinin açılması

- OK tuşuna dokununuz.

Ekranda  görüntülenir.

- < veya > sensörlü tuşu ile  sembolüne gidiniz.
- OK tuşuna dokununuz.
- < veya > sensörlü tuşu ile  sembolüne gidiniz.
- OK tuşuna dokununuz.



Tuş sesi açıkken  görüntülenir. Ayrıca ekranın üst köşesinde bir nokta • gösterilir.

- **Ayar modundan**  çıkmak için, < veya > sensörlü tuşu ile  sembolüne gidiniz.
- OK tuşuna dokununuz.
- < veya > sensörlü tuşu ile  sembolüne gidiniz ve OK tuşuna basınız.



Tuş sesinin kapatılması

- OK tuşuna dokununuz.

Ekranda  görüntülenir.

- < veya > sensörlü tuşu ile  sembolüne gidiniz.
- OK tuşuna dokununuz.
- < veya > sensörlü tuşu ile  sembolüne gidiniz.
- OK tuşuna dokununuz.



Tuş sesi kapalıyken  görüntülenir.

- **Ayar modundan**  çıkmak için, < veya > sensörlü tuşu ile  sembolüne gidiniz.
- OK tuşuna dokununuz.
- < veya > sensörlü tuşu ile  sembolüne gidiniz ve OK tuşuna basınız.

Uyarı ve sinyal sesi seviyesinin değiştirilmesi /

- OK tuşuna dokununuz.



Ekranda  görüntülenir.

- < veya > sensörlü tuşu ile  sembolüne gidiniz.
- OK tuşuna dokununuz.
- < veya > sensörlü tuşu ile  sembolüne gidiniz.
- OK tuşuna dokununuz.
- < ve > sensörlü tuşlarıyla uyarı ve sinyal sesleri için istediğiniz ses seviyesini seçiniz.





- Uyarı ve sinyal seslerini tamamen kapatmak istiyorsanız, çubuk gösterge tamamen sönene kadar sola ilerleyiniz.

- OK tuşuna dokununuz.





Uyarı ve sinyal sesleri kapalıyken  gösterilir.

- **Ayar modundan**  çıkmak için, < veya > sensörlü tuşu ile  sembolüne gidiniz.
- OK tuşuna dokununuz.
- < veya > sensörlü tuşu ile  sembolüne gidiniz ve OK tuşuna basınız.



Ekran parlaklığının ☀ değiştirilmesi

- *OK* tuşuna dokununuz.
- Ekran  görüntülenir.
- < veya > sensörlü tuşu ile  sembolüne geliniz.
 - *OK* tuşuna dokununuz.
 - < veya > sensörlü tuşu ile ☀ sembolüne geliniz.
 - *OK* tuşuna dokununuz.
 - < ve > sensörlü tuşlarıyla ekranda istediğiniz parlaklığı seçiniz.
 - *OK* tuşuna dokununuz.
 - **Ayar modundan**  **çıkmaq için**, < veya > sensörlü tuşu ile  sembolüne gidiniz.
 - *OK* tuşuna dokununuz.
 - < veya > sensörlü tuşu ile  sembolüne geliniz ve *OK* tuşuna basınız.

Sıcaklık biriminin °C/°F değiştirilmesi





- *OK* tuşuna dokununuz.
- Ekran  görüntülenir.
- < veya > sensörlü tuşu ile  sembolüne geliniz.
 - *OK* tuşuna dokununuz.
 - < veya > sensörlü tuşu ile °C veya °F sembolüne geliniz.
 - *OK* tuşuna dokununuz.
- Sıcaklık birimi °C veya °F seçilmiş olur.
- **Ayar modundan**  **çıkmaq için**, < veya > sensörlü tuşu ile  sembolüne gidiniz.
 - *OK* tuşuna dokununuz.
 - < veya > sensörlü tuşu ile  sembolüne geliniz ve *OK* tuşuna basınız.

Fuar modunun devre dışı bırakılması

- *OK* tuşuna dokununuz.
- Ekran önce Miele, ardından sıcaklık göstergesi görüntülenir.
- *OK* tuşuna dokununuz.
 - < veya > sensörlü tuşu ile  sembolüne geliniz.
 - *OK* tuşuna dokununuz.
- Fuar modu  devre dışı bırakıldıktan sonra cihazın gücü kapatılır ve tekrar açılması gerekir.







Ayarların uyarlanması

Ayarların fabrika çıkış ayarlarına sıfırlanması

- OK tuşuna dokununuz.
- Ekranında  görüntülenir.
- < veya > sensörlü tuşu ile  sembolüne geliniz.
 - OK tuşuna dokununuz.
 - < veya > sensörlü tuşu ile  sembolüne geliniz.
 - OK tuşuna dokununuz.
 - > sensörlü tuşu ile  sembolüne geliniz.
 - OK tuşuna dokununuz.

Şarap dolabının gücü kapatılır ve tekrar açılması gerekir.

Active AirClean filtre göstergesinin etkinleştirilmesi

- OK tuşuna dokununuz.
- Ekranında  görüntülenir.
- < veya > sensörlü tuşu ile  sembolüne geliniz.
 - OK tuşuna dokununuz.
 - < veya > sensörlü tuşu ile  sembolüne geliniz.
 - OK tuşuna dokununuz.
- Active AirClean filtre göstergesi  etkin iken, ekranın üst köşesinde bir nokta • gösterilir.
- **Ayar modundan  çıkmak için,** < veya > sensörlü tuşu ile  sembolüne gidiniz.
 - OK tuşuna dokununuz.
 - < veya > sensörlü tuşu ile  sembolüne geliniz ve OK tuşuna basınız.

Şarap dolabının içindeki tip etiketi çıkarılmamalıdır. Tip etiketi bir arıza durumunda gerekli olacaktır.

Cihazın elektronik devrelerine veya aydınlatmanın içine su girmemesine dikkat ediniz.

 Nüfuz eden nem sonucu hasar tehlikesi.

Buharlı temizlik makinesinin buharı plastiklere ve elektrikli bileşenlere zarar verebilir.

Şarap dolabını temizlemek için buharlı temizlik aleti kullanmayınız.

 Dışarıdan taşınan yabancı maddeler nedeniyle sağlık tehlikesi.

Dışarıdan taşınan yabancı maddeler (örneğin yiyecek veya içecek kalıntıları), yüksek sıcaklık ve nem nedeniyle şarap dolabında küf oluşumuna sebep olabilir.

Şarap dolabına sadece temiz şarap şişeleri ve temiz aksesuarlar yerleştiriniz.

Temizlik ürünlerine ilişkin bilgiler

Şarap dolabının içinde sadece, gıdalar için zararlı olmayan temizlik ve bakım ürünleri kullanınız.

Yüzeyle zarar vermemek için şu ürünleri **kullanmayınız**:

- Soda, amonyak, asit veya klorür içeren temizlik maddeleri
- Kireç çözücü temizlik maddeleri
- Aşındırıcı temizlik maddeleri (örneğin ovma tozu, ovma kremi, yüzey temizlik macunu)
- Çözücü içeren temizlik maddeleri

- Paslanmaz çelik temizlik ürünü
- Bulaşık makinesi temizleyici
- Fırın spreyleri
- Cam seramik ocaklara yönelik temizlik ürünleri (cam panelin temizlenmesi için istisna)
- Cam temizlik ürünü (cam panelin temizlenmesi için istisna: limon veya benzeri katkı maddesi bulunmayan az miktarda alkol içeren bir cam temizlik ürünü)
- Aşındırıcı sert süngerler ve fırçalar (örneğin bulaşık süngeri)
- Kir silgileri
- Keskin metal kazıyıcılar

Temizlik için temiz bir sünger bez, ılık su ve bir miktar elde bulaşık deterjanı kullanmanızı tavsiye ederiz.

Şarap dolabının temizlik için hazırlanması

- Şarap dolabının gücünü kapatınız.

Ekranda  görüntülenir ve soğutma kapatılır.

- Şarap şişelerini şarap dolabından çıkartınız ve serin bir yerde muhafaza ediniz.
- Gerekirse, temizlik için tüm çıkarılabilir parçaları çıkarınız (bkz. “Tanıtım” – “Cihazın içinin tasarımı” bölümü).

Cihazın içinin temizlenmesi

Şarap dolabını en az ayda bir defa olmak üzere düzenli olarak temizleyiniz.

Temizlik ve bakım

Uzun süre temizlenmeyen kirlerin, bazı durumlarda artık çıkartılması mümkün olmayabilir.

Yüzeyle renk değiştirebilir veya deęişime uğrayabilir.

Kirleri hemen temizlemeniz en iyisidir.

- Cihazın içini temiz bir bez, ılık su ve bir miktar elde bulaşık deterjanı ile temizleyiniz.
- Bütün parçaları elde yıkayınız, bulaşık makinesine koymayınız.
- Tüm **ahşap** parçaları hafif nemli bir bez ile temizleyiniz, ahşap parçalar **ıslanmamalıdır**.
- Ardından duru su ile siliniz ve her şeyi bir bezle kurulaınız.
- Şarap dolabının yeterli havalandırılması ve koku oluşumunun önlenmesi amacıyla, şarap dolabının kapısını kısa bir süreliğine açık bırakınız.

Active AirClean filtrelerin deęiştirilmesi

Yeni Active AirClean filtreleri Miele yetkili servislerinden ve Miele Webshop sitesinden edinebilirsiniz.

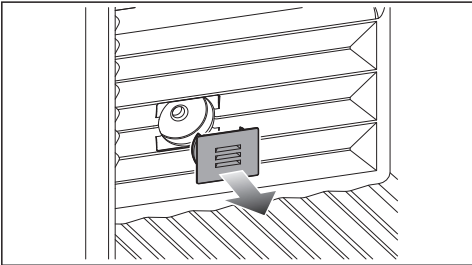

- Kapağı çekip çıkarınız.

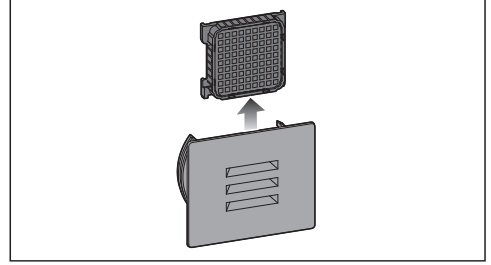

- Kullanılmış Active AirClean filtreyi çekip çıkarınız.
- Kullanılmış Active AirClean filtreyi evdeki çöpe atabilirsiniz.

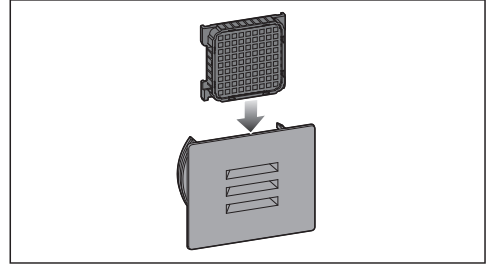

- Yeni Active AirClean filtreyi takınız.

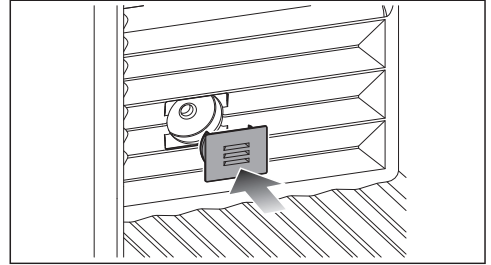

- Kapağı takınız.

Active AirClean filtre deęişiminin onaylanması

- OK üzerine dokununuz.

🌐 sembolü söner ve süre sayacı sıfırlanır.

Cihaz ön paneli ve yan yüzeylerinin temizliği

Uzun süre temizlenmeyen kirlerin bazı durumlarda artık çıkartılması mümkün olmayabilir. Yüzeyler değişime uğrayabilir veya renk değiştirebilir. Cihazın ön paneli ve yan yüzeylerindeki kirleri derhal temizlemeniz en iyisidir.

Bütün yüzeyler çiziklere karşı hassastır ve uygun olmayan temizlik ürünleri ile temas halinde renk değiştirebilirler. Bölümün başındaki “Temizlik ürünlerine ilişkin bilgiler” yazısını lütfen okuyunuz.

- Yüzeyleri temiz bir sünger bez, bir miktar elde bulaşık deterjanı ve sıcak su ile temizleyiniz. Temizlik için deterjansız olarak temiz, nemli bir mikrofiber bez de kullanabilirsiniz.
- Ardından duru su ile siliniz ve her şeyi yumuşak bir bezle kurulayınız.

Kapı lastiğinin temizlenmesi

 Hatalı temizlik sonucu hasar tehlikesi.

Kapı lastiği yağlanırsa veya greslenirse geçirgenleşebilir. Kapı lastiğini yağ ile herhangi bir işleme tabi tutmayınız.

- Kapı lastiğini düzenli olarak sadece duru su ile temizleyiniz ve ardından bir bez ile iyice kurulayınız.

Havalandırma açıklıklarının temizlenmesi

- Havalandırma açıklıklarını bir toz alma püskülü veya elektrikli süpürge ile temizleyiniz (bunun için örneğin Miele elektrikli süpürge'nin toz fırçasını kullanınız).

Temizlikten sonra

- Tüm parçaları şarap dolabına geri yerleştiriniz.
- Şarap dolabının gücünü açınız.
- Şarap şişelerini şarap dolabına koyunuz ve cihaz kapısını kapatınız.

Otomatik buz çözme

Şarap dolabı otomatik buz çözme özelliğine sahiptir.

Sorunların giderilmesi

Arızaların ve hataların çoğunu kendiniz giderebilirsiniz. Çoğu durumda yetkili servisi çağırarak zorunda kalmayacağınızdan zaman ve masraftan tasarruf edersiniz.

www.miele.com.tr/support/customer-assistance adresinde arızaların kullanıcı tarafından giderilmesine ilişkin ek bilgiler bulabilirsiniz.



Soğuk kaybını mümkün olduğunca düşük tutmak için arıza giderilene dek şarap dolabının kapısını mümkün olduğunca açmayınız.





Şarap dolabında ortaya çıkabilecek genel sorunlar

Problem	Sebebe ve Çözüm
Şarap dolabı soğutmuyor.	Şarap dolabının gücü açılmamıştır. ■ Şarap dolabının gücünü açınız.
	Fiş prize tam oturmamış olabilir veya elektrik kablosunun cihaz bağlantı ucu cihazdaki sokete tam oturmamış olabilir. ■ Fiş prize ve cihaz bağlantı ucunu da cihaz soketine takınız.
	Elektrik sigortası atmıştır. Şarap dolabında, bina elektrik tesisatında veya başka bir cihazda arıza meydana gelmiş olabilir. ■ Bir elektrik teknisyeni veya yetkili servisi çağırınız.
Kompresör giderek daha sık ve daha uzun çalışıyor, şarap dolabının içindeki sıcaklık çok düşük.	Şarap dolabı içindeki sıcaklık çok düşük bir değere ayarlanmıştır. ■ Sıcaklık ayarını düzeltiniz.
	Cihazın kapısı sık sık açılmıştır. Veya çok fazla miktarda şarap yerleştirilmiştir. ■ Cihaz kapısını, sadece gerektiğinde ve mümkün olduğunca kısa bir süre için açınız.
	Cihaz kapısı tamamen kapanmıyor. Şarap dolabındaki sıcaklık düşer. ■ Cihaz kapısının oturmasını kontrol ediniz ve gerekirse menteşelerdeki vidaları kullanarak cihaz kapılarını ayarlayınız.
	Cihaz kapısı düzgün kapanmamıştır.

Sorunların giderilmesi

Problem	Sebebe ve Çözüm
	<ul style="list-style-type: none">■ Cihazın kapısını daima tamamen kapatınız.
	<p>Ortam sıcaklığı çok yüksektir. Ortam sıcaklığı ne kadar yüksekse, kompresör de o kadar uzun çalışır.</p> <ul style="list-style-type: none">■ “Kurulum” – “Kurulum yeri” bölümünde sunulan uyarıları dikkate alınız.
	<p>Havalandırma açıklıklarının önü kapanmış veya açıklıklar tozlanmış olabilir.</p> <ul style="list-style-type: none">■ Havalandırma açıklıklarının önünü kapatmayınız.■ Havalandırma açıklıklarını düzenli olarak tozdan arındırınız.
	<p>Ankastre cihazlarda: Şarap dolabı montaj nişine düzgün monte edilmemiştir.</p> <ul style="list-style-type: none">■ Şarap dolabını montaj kılavuzundaki talimatlarda öngörülen şekilde kurunuz.
Şarap dolabı içindeki sıcaklık çok düşüktür.	<p>Şarap dolabı içindeki sıcaklık çok düşük bir değere ayarlanmıştır.</p> <ul style="list-style-type: none">■ Sıcaklık ayarını düzeltiniz.
Şarap dolabı içindeki sıcaklık çok yüksektir.	<p>Bu bir hata değildir. Ayarlanan sıcaklık değeri çok yüksektir.</p> <ul style="list-style-type: none">■ Sıcaklık ayarını düzeltiniz.■ Sıcaklığı 24 saat sonra tekrar kontrol ediniz.
	<p>Şarap dolabı için öngörölmüş ortam sıcaklığının altına düşölmüştür. Ortam sıcaklığı çok düşük ise kompresör daha ender çalışır. Şarap dolabındaki sıcaklık yükselir.</p> <ul style="list-style-type: none">■ “Kurulum” – “Kurulum yeri” bölümünde sunulan uyarıları dikkate alınız.■ Ortam sıcaklığını yükseltiniz.

Sorunların giderilmesi







Problem	Sebebe ve Çözüm
Şarap dolabında istenen nem oranı ayarlanamıyor.	Ortam sıcaklığı çok yüksek veya çok düşüktür. ■ Ortam sıcaklığının yaklaşık 19 ila 28 °C olmasını sağlayınız.
	Şarap dolabı içindeki sıcaklık çok yüksek bir değere ayarlanmıştır. ■ Şaraplarınızın uzun süreli saklanması için 12 ila 14 °C arasında bir sıcaklık tavsiye edilir.
	Ortam nemi çok düşüktür. ■ Ortam nemi çok düşükse, şarap dolabında yüksek bir nem seviyesi elde etmek mümkün olmayabilir.
	Şarap dolabındaki nem, kapının açılma sıklığına ve süresine, ortam sıcaklığına ve nemine, doluluk oranına ve cihaz ayarlarına bağlıdır.
Şarap şişelerindeki etiketlerde küflenmeler görülüyor.	Etiket yapıştırıcısının cinsine göre bu tip küflenmeler olabilir. ■ Oluşan küfleri siliniz. Şarap şişelerini temizleyiniz ve varsa yapıştırıcı kalıntılarını çıkarınız.
Şarap şişelerinin mantarlarında beyaz bir tabaka oluşuyor.	Mantarlar hava ile temas sonucu oksitlenmiştir. ■ Bu tabakayı kuru bir bez ile siliniz. Tabakanın şarabın kalitesi üzerinde herhangi bir etkisi yoktur.
Cihaz kapısı uzun bir süredir açık olduğu halde bir uyarı sinyali verilmiyor.	Bu bir hata değildir. Uyarı sesi ayar modunda kapatılmıştır. Sesli alarmı tekrar açmak istediğiniz takdirde: ■ OK tuşuna dokununuz. Ekranada  görüntülenir. ■ < veya > sensörlü tuşu ile  sembolüne geliniz. ■ OK tuşuna dokununuz. ■ < veya > sensörlü tuşu ile  sembolüne geliniz. ■ OK tuşuna dokununuz. ■ < ve > sensörlü tuşlarıyla uyarı ve sinyal sesleri için istediğiniz seviyeyi seçiniz. ■ OK tuşuna dokununuz. Uyarı ve sinyal sesleri açık olduğunda  gösterilir.
Şarap dolabının içinde yoğunlaşma suyu oluşuyor. Cihaz kapısı düzgün kapanmıyor olabilir.	Kapı lastiği yuvasından çıkmıştır. ■ Kapı lastiğinin düzgün bir şekilde yerine oturup oturmadığını kontrol ediniz.
	Kapı lastiği hasar görmüştür. ■ Kapı lastiğinin hasarlı olup olmadığını kontrol ediniz.







Problem	Sebebe ve Çözüm
Kapı lastiđi zarar görmüş veya deđiştirilmesi gerekiyor.	Kapı lastiđi alet kullanılmaksızın deđiştirilebilir. ■ Kapı lastiđini deđiştiriniz. Kapı lastiđini yetkili bayiden veya yetkili servisten edinebilirsiniz.

Ekran bildirimleri

Uyarı	Sebebe ve Çözüm
Ekran da ■ sembolü yanıyor, şarap dolabı sođutmuyor ancak şarap dolabının kumandası ve iç aydınlatma çalışıyor.	Fuar modu etkinleştirilmiştir. ■ OK tuşuna dokununuz. Ekran da önce Miele, ardından sıcaklık göstergesi görünlüenir. ■ OK tuşuna dokununuz. ■ < veya > sensörlü tuşu ile ■ sembolüne geliniz. ■ OK tuşuna dokununuz. Fuar modu ■ devre dışı bırakıldıktan sonra şarap dolabının gücü kapatılır ve tekrar açılması gerekir.
Ekran da hiçbir şey gösterilmiyor. Ekran karanlık.	Şabat modu ■■ etkinleştirilmiştir: İç aydınlatma kapalıdır ve şarap dolabı sođutmaya devam etmektedir. ■ OK tuşuna dokununuz. Ekran da ■■ görüntülenir. ■ OK tuşuna dokununuz. Şabat modu ■■ etkinken ekranın üst köşesinde bir nokta • gösterilir. ■ OK tuşuna dokununuz. Şabat modu ■■ fonksiyonu devre dışı bırakıldıđında ekranın üst köşesindeki nokta söner. Ekran şarap dolabına dođru şekilde bağlanmamıştır. ■ Kapının açılma yönü dođru şekilde deđiştirilmedi mi? Şarap dolabı ile ekran arasındaki fiş bağlantısını tekrar kontrol ediniz (ekteki montaj kılavuzuna bakınız). Enerji tasarruf modu etkinleştirilmiştir: Ekran a bir süre dokunulmazsa, ekran enerji tasarrufu moduna geçer ve kararır.
Ekran da ■ yanıyor ve şarap dolabı kumanda edilemiyor.	Kilitleme fonksiyonu etkindir. ■ Şarap dolabının kilidini kısa bir süreliğine kaldırınız veya kilitleme fonksiyonunu tamamen kapatınız (bkz. "Ayarların deđiştirilmesi" bölümü).

Sorunların giderilmesi

Uyarı	Sebebe ve Çözüm
Ekranada  sembolü yanıyor ve ayrıca bir sinyal sesi duyuluyor.	ActiveAirClean filtre göstergesi  size ActiveAirClean filtrenin değiştirilmesi gerektiğini hatırlatır. ■ ActiveAirClean filtreyi değiştiriniz (bkz. “Temizlik ve bakım” – “ActiveAirClean filtrenin değiştirilmesi” bölümü) ve OK düğmesine dokunarak ActiveAirClean filtrenin değiştirilmesini onaylayınız. Ekrandaki  sembolü söner.
Ekranada  yanıyor, ayrıca bir uyarı sinyali veriliyor ve iç aydınlatma yanıp sönüyor.	Kapı alarmı etkinleştirilmiştir. ■ OK tuşuna dokununuz. Uyarı sinyali kapatılır,  sembolü söner ve iç aydınlatma tekrar kesintisiz olarak yanar. ■ Cihazın kapısını kapatınız.
Ekranada  yanıyor ve ayrıca bir uyarı sinyali duyuluyor.	Sıcaklık alarmı etkinleştirilmiştir: Şarap dolabındaki sıcaklık, ayarlanmış olan sıcaklığa bağlı olarak ya çok yüksek ya da çok düşüktür. Bunun sebepleri örneğin şunlar olabilir: – Cihazın kapısı sık sık açılmıştır. – Havalandırma açıklıklarının üzeri kapanmıştır. – Uzun süreli bir elektrik kesintisi yaşanmıştır. ■ OK üzerine dokununuz.  yanıp sönüyor ve uyarı sinyali kesilir. Ekranada yaklaşık 1 dakika boyunca, o ana kadar şarap dolabında hakim olmuş olan en yüksek sıcaklık yanıp sönerek gösterilir. Ardından sıcaklık göstergesi güncel sıcaklığı görüntüler. Yanıp sönen sıcaklık göstergesinden şu şekilde çıkabilirsiniz: ■ OK üzerine dokununuz. Gösterilen en yüksek sıcaklık silinir. Ardından ekranda şarap dolabındaki güncel sıcaklık gösterilir. ■ Alarm durumunu ortadan kaldırınız.





Uyarı	Sebebe ve Çözüm
<p>Ekranda  yanıyor ve ayrıca bir uyarı sinyali duyuluyor.</p>	<p>Bir elektrik kesintisi görüntüleniyor: Şarap dolabının sıcaklığı son günlerde veya saatlerde bir elektrik kesintisi dolayısıyla geçici olarak çok yükselmiştir.</p> <ul style="list-style-type: none"> ■ OK tuşuna dokununuz. <p> söner ve uyarı sinyali kesilir.</p> <p>Ekranda yaklaşık 1 dakika boyunca, o ana kadar şarap dolabında hakim olmuş olan en yüksek sıcaklık yanıp sönererek gösterilir. Ardından sıcaklık göstergesi güncel sıcaklığı görüntüler.</p> <p>Yanıp sönen sıcaklık göstergesinden şu şekilde çıkabilirsiniz:</p> <ul style="list-style-type: none"> ■ OK tuşuna dokununuz. <p>Gösterilen en yüksek sıcaklık silinir. Ardından ekranda şarap dolabındaki güncel sıcaklık gösterilir.</p> <ul style="list-style-type: none"> ■ Alarm durumunu ortadan kaldırınız.
<p>Ekranda  yanıyor ve duruma göre F ve rakamlar ile bir hata kodu gösteriliyor. Ayrıca bir sinyal sesi duyuluyor.</p>	<p>Bir arıza söz konusudur.</p> <ul style="list-style-type: none"> ■ OK tuşuna dokunarak uyarı sinyalini kapatınız. ■ Yetkili servisi arayınız. <p>Arıza bildirimini için görüntülenen hata koduna ek olarak şarap dolabının model tanımı ve seri numarası da gereklidir. Bu bilgileri  doğrudan görüntüleyebilirsiniz:</p> <ul style="list-style-type: none"> ■ OK tuşuna dokununuz. <p>Ekranda gerekli cihaz verileri gösterilir.</p> <ul style="list-style-type: none"> ■ OK tuşuna dokununuz. ■ Diğer cihaz verileri için < veya > sensörlü tuşu ile ilerleyiniz. ■ Şarap dolabının gücünü kapatmak için < veya > sensörlü tuşu ile  sembolüne geliniz. ■ Bilgi ekranından çıkmak için < veya > sensörlü tuşu ile  sembolüne geliniz. ■ OK tuşuna dokununuz. <p>Bir Cihaz Hatası görüntülenmektedir: bu bildirim önceliğe sahiptir ve o anda gerçekleştirmekte olduğunuz ayarları derhal iptal eder.</p> <p>Cihaz hataları mevcut bir kapı ve/veya sıcaklık alarmından öncelikli olarak görüntülenir.</p>

Sorunların giderilmesi

İç aydınlatma

⚠ Açıkta duran elektrik taşıyan parçalar sonucu elektrik çarpma tehlikesi.
Lamba kapağının çıkarılması sonucunda elektrik taşıyan parçalara temas edebilirsiniz.
Lamba kapağını çıkarmayınız. LED aydınlatma sadece yetkili servis tarafından tamir edilmeli ve değiştirilmelidir.

⚠ LED aydınlatma sonucu yaralanma tehlikesi.
Bu aydınlatma RG2 risk grubuna karışık gelmektedir. Kapak hasarlıysa gözler zarar görebilir.
Lamba kapağı hasarlı ise aydınlatmaya optik aletlerle (büyüteç vb.) yakından bakmayınız.

Problem	Sebebe ve Çözüm
İç aydınlatma çalışmıyor.	Şarap dolabının gücü açılmamıştır. ■ Şarap dolabının gücünü açınız.
	Şabat modu  etkinleştirilmiştir: Ekran karanlıktır ve şarap dolabı soğutmaktadır. ■ OK tuşuna dokununuz. Ekranında  görüntülenir. ■ OK tuşuna dokununuz.
	Şabat modu  etkinken ekranın üst köşesinde bir nokta • gösterilir. ■ OK tuşuna dokununuz.
	Şabat modu  fonksiyonu devre dışı bırakıldığında ekranın üst köşesindeki nokta söner. İç aydınlatma kapı açıkken, aşırı ısınmaya karşı yaklaşık 15 dakika sonra otomatik olarak kapanır. Eğer sebep bu değilse bir arıza söz konusudur. ■ Yetkili servisi arayınız.
İç aydınlatma yanıp sönmüyor.	Bu bir hata değildir. Kapı alarmı etkinleştirilmiştir.

Seslerin sebepleri

Şarap dolabı çalışma sırasında çeşitli sesler çıkarır.
Düşük soğutma gücünde şarap dolabı enerji tasarrufludur ancak daha uzun süre çalışır. Ses seviyesi daha düşüktür.
Yüksek soğutma gücünde gıdalar daha hızlı soğutulur.
Ses seviyesi daha yüksektir.

Sorunların giderilmesi

Normal sesler	Neden oluşur?
Tıslama, Islık	Soğutucu madde soğutma devresine püskürtülüyor.
Fokurdama, Iıkırdama, şııırdama	Borulardan soğutucu madde geçiyor.
Homurdama	Şarap dolabı soğutuyor.
Tıklama	Termostat, kompresörün gücünü açıyor veya kapatıyor.
Vınlama, Cızıldama	Fan çalışıyor.
Çıtırdama	Şarap dolabının içinde malzeme genişmeleri meydana geliyor.
Takırdama	Valfler veya klapeler etkindir.
Sıyırma (kapı stoperi donanımlı şarap dolapları)	Kapı stoperi donanımlı cihaz kapısı açılıyor veya kapatılıyor.
Kompresör seslerinin ve soğutma devresinde oluşan akış seslerinin kaçınılmaz olduğu unutulmamalıdır.	

Sesler	Sebebi ve giderilmesi
Titreşim, Tıngırdama, Şıkırdama	Şarap dolabı düz durmuyordur. Bir su terazisi yardımıyla şarap dolabının düzlük ayarını yapınız. Bunun için şarap dolabının altındaki ayarlanabilir ayakları (modele bağlı olarak) kullanınız. Ankastre cihazlarda: 140 cm'lik bir niş boyutundan itibaren: Cihazla birlikte verilen sabitleme çubuklarını cihaz tabanının altına sokunuz.
	Şarap dolabı başka mobilyalara veya cihazlara temas etmektedir. Şarap dolabını temas ettiği mobilyadan veya cihazdan uzaklaştırınız.
	Çekmeceler, sepetler veya raflar sallanıyor veya sıkışıyor. Çıkarılabilir parçaları kontrol ediniz ve parçaları tekrar yerine takınız.
	Şişeler ve kaplar birbirine temas ediyordur. Şişeleri ve kapları hafifçe birbirinden ayırınız.
	Nakliye kablo tutucusu (cihaz modeline bağlı) hala cihazın arka panelinde asılıdır. Nakliye kablo tutucusunu çıkarınız.

Müşteri hizmetleri

www.miele.com/service adresinde, arızaların kullanıcı tarafından giderilmesine ve Miele yedek parçalarına ilişkin bilgiler sunulmaktadır.

Arızalarda iletişim

Kendi başınıza gidemediğiniz arızaları, örneğin Miele bayiinize veya Miele yetkili servisine bildiriniz.

Miele yetkili servisi için www.miele.com/service adresinden randevu talebinde bulunabilirsiniz.

Miele yetkili servisinin iletişim bilgilerini bu dokümanın sonunda bulabilirsiniz.

Yetkili servisin cihazın model tanımına ve seri numarasına (İmalat/Seri/No.) ihtiyacı olacaktır. Her iki bilgiyi, cihazın iç kısmındaki tip etiketinde veya modele bağlı olarak ayar modunda 'Bilgiler' **i** altında bulabilirsiniz.

EPREL Veritabanı

1 Mart 2021 tarihinden itibaren, enerji tüketimi işaretine ve Eko-tasarım gerekliliklerine ilişkin bilgiler Avrupa Ürün Veritabanı'nda (EPREL) bulunabilir. Ürün veritabanına <https://eprel.ec.europa.eu/> bağlantısından erişebilirsiniz. Burada sizden model kodunu girmeniz istenir.

Model kodunu, cihazın iç kısmındaki tip etiketinde veya modele bağlı olarak ayar modunda 'Bilgiler' **i** altında bulabilirsiniz.

Miele			
XXXXXX		Nr. XX/XXXXXXXXXX.	
WEINTEMPERSCHNANK-UNTERTSCHMIGGEL MULTITEMPERATURE WINE STORAGE CABINET/UNDERCOUNTER TOP ARMOIRE DE MISE EN TEMP. DES VINS/MCO. ENCASTRABLE SOUS PLAN ARMARIO P. ACIONCIONA.MTO. VING/MODEN/POTRBAJO ENMERA BENHUA TEMPERATURAS VINOS			
Class/Class Classe/Clase SN-ST	Ap-Type/AP-Type AP-Type/AP-Tipo	Brutto/Gross Capacity Volume Brut/Capacidad Bruta XXXX l	Netto/Net Capacity Pouvoir de Congel./Capac. Congeladora
Nutzhalt Net Capacity Volume Utile Capac. Util	Ges / K / G / WINE / KALT Tot / R / F / WINE / CHILL Tot / F / C / Tot / F / C / WIND / CHILL	R600a: XXg	

Garanti

Garanti süresi 2 yıldır.

Bu konuda daha fazla bilgiyi cihazla birlikte verilen garanti şartları kitapçığından edinebilirsiniz.

 Yüksek nem oranı sonucu hasar tehlikesi.

Havadaki nem oranı yüksekse, şarap dolabının dış yüzeylerinde yoğuşma suyu oluşabilir.

Bu yoğuşma suyu cihazın dış yüzeylerinde korozyona sebep olabilir.

Şarap dolabını yeterli havalandırmaya sahip, kuru ve/veya klimalı bir mekana kurunuz.

Lütfen kurulumun ardından cihaz kapısının/kapılarının doğru kapandığından ve şarap dolabının montajı ve kurulumunun açıklandığı şekilde yapıldığından emin olunuz. Belirtilen havalandırma açıklıklarına uyulmalıdır.

Kurulum yeri seçiminde, şarap dolabının bir radyatörün, sobanın veya başka bir ısı kaynağının hemen yanına kurulması durumunda enerji tüketiminin arttığını unutmayınız. Doğrudan güneş ışığından kaçınınız. Yüksek ortam sıcaklıkları, kompresör daha uzun çalıştığından dolayı enerji tüketimini arttırır.

İklim sınıfı

Bu şarap dolabı belirli bir iklim sınıfına (ortam sıcaklığı aralığı) yönelik olarak üretilmiştir ve bu iklim sınıfının sınırlarına uyulmalıdır. İklim sınıfı şarap dolabının içinde bulunan tip etiketinde yazılıdır.

İklim sınıfı	Ortam sıcaklığı
SN	10 ila 32 °C arası
N	16 ila 32 °C arası
ST	16 ila 38 °C arası
T	16 ila 43 °C arası
SN-ST	10 ila 38 °C arası
SN-T	10 ila 43 °C arası

Düşük bir ortam sıcaklığı kompresörün daha uzun süre durmasına, bu da şarap dolabının gerekli sıcaklığı koruyamamasına sebep olur.

Kurulum yeri

 Isı yayan cihazlar sonucu yangın ve hasar tehlikesi.

Isı yayan cihazlar tutuşabilir ve şarap dolabının alev almasına sebep olabilir. Güç kablosu, ısı kaynaklarına temas etmemelidir.

Örneğin mini fırınlar, portatif ocaklar veya tost makineleri gibi ısı yayan cihazları şarap dolabının üstüne koymayınız.

 Açık alev sonucu yangın ve hasar tehlikesi.

Açık alevler şarap dolabını tutuşturabilir.

Mum gibi açık alev kaynaklarını şarap dolabından uzak tutunuz.

Kurulum

⚠ Usulüne uygun olmayan kurulum ve yerleştirme nedeniyle yangın ve hasar tehlikesi vardır.

Elektrik fişi ve güç kabloları şarap dolabının arka yüzüne temas ederse, titreşimler nedeniyle zarar görebilir ve bir kısa devreye yol açabilirler.

Elektrik fişi ve güç kabloları şarap dolabına temas etmemelidir.

Güç kabloları sıkışmamalı veya hasar görmemelidir.

Şarap dolabının arkasında yer alan elektrik prizlerine başka cihazlar bağlanmamalıdır.

Cihazın arkasındaki alanda çoklu prizler, elektrik dağıtım panoları veya başka elektronik cihazlar (örneğin halojen trafolar) bulunmamalı veya kullanılmamalıdır.

Kuru ve iyi havalandırılan bir yere kurulumu uygundur.

Kurulum yerinin zemini yatay, düz ve çevresindeki zemin ile aynı yükseklikte olmalıdır.

Havalandırma gereklilikleri

⚠ Yetersiz havalandırma sonucu yangın ve hasar tehlikesi.

Şarap dolabı yeterli havalandırılmadığında, kompresör daha sık devreye girip daha uzun bir süre çalışır. Bu durum enerji tüketiminin artmasına ve kompresörün aşırı ısınmasına sebep olabilir, bu da kompresörün bozulmasına yol açabilir.

Şarap dolabının yeterince hava almasına dikkat ediniz.

Belirtilen havalandırma açıklıklarına mutlaka uyunuz.

Havalandırma ve hava tahliye açıklıklarının önü kapanmamalı veya açıklıklar kapatılmamalıdır.

Ayrıca bu açıklıkların düzenli olarak tozdan arındırılması gerekir.

Şarap dolabının arka panelindeki hava ısınır. Bunun için kusursuz bir hava yönlendirmesi sağlanmış olmalıdır (bkz. "Cihaz ölçüleri" bölümü).

Birden fazla şarap dolabının/soğutma cihazının kurulumu

⚠ Cihazın dış panellerinde yoğuşma suyu sonucu hasar tehlikesi.

Havadaki nem oranı yüksek olduğunda şarap dolaplarının dış panelleri arasında yoğuşma suyu oluşup korozyona sebep olabilir.

Esas olarak, şarap dolabını başka şarap dolapları/soğutma cihazları ile **doğrudan** yan yana **yerleştirmeyiniz**.

Şarap dolapları/soğutma cihazları arasında en az 70 mm mesafe bırakılmalıdır.

Kapı açılma yönünün değiştirilmesi

Şarap dolabı sağa doğru açılan bir kapı ile teslim edilir. Kapının sola doğru açılması gerekiyorsa, kapının menteşesinin yeri değiştirilmelidir.

Faydalı bilgi: Kapı açılma yönü değiştirilirken cihaz kapısının ve zemininizin zarar görmesini önlemek için şarap dolabının önüne uygun bir örtü seriniz.

⚠ Elektrik taşıyan parçalar nedeniyle yaralanma ve maddi hasar tehlikesi. Kapının açılma yönünün değiştirilmesi sırasında, elektrik taşıyan parçalarla temas edersiniz. Kapının açılma yönünü değiştirmeden önce fişi prizden çekiniz.

⚠ Kapının ağır olması nedeniyle yaralanma ve hasar tehlikesi. Kapının açılma yönü tek bir kişi tarafından değiştirilirse, yaralanma ve hasar tehlikesi artar. Kapının açılma yönünü mutlaka 2. bir kişinin yardımıyla değiştiriniz.

📖 Kapı açılma yönünü, montaj kılavuzunda açıklanan şekilde değiştiriniz (bkz. QR kod).



Malzeme No. 12350140

Şarap dolabının kurulması

⚠ Şarap dolabının devrilmesi sonucu yaralanma ve hasar tehlikesi. Şarap dolabı tek bir kişi tarafından kurulursa, yaralanma ve hasar tehlikesi artar. Şarap dolabını mutlaka 2. bir kişinin yardımı ile kurunuz.

⚠ Cihaz kapısının bir yere çarpması nedeniyle hasar tehlikesi. Cihaz kapısı oda duvarına çarpabilir ve bu nedenle zarar görebilir. Cihazın kapısını, örneğin oda duvarına keçe kapı stoperi monte ederek çarpmaya karşı koruyabilirsiniz.

⚠ Zeminde hasar tehlikesi. Şarap dolabının hareket ettirilmesi zeminde hasara yol açabilir. Şarap dolabını hassas zeminler üzerinde dikkatli bir şekilde hareket ettiriniz.

Daha kolay kurulabilmesi için şarap dolabının arkasında üstte taşıma kulpları ve altında da taşıma tekerlekleri bulunur.

Faydalı bilgi: Şarap dolabını sadece içi boş durumda kurunuz.

- Şarap dolabını şimdiden öngörülen kurulum yerinin mümkün olduğunca yakınına getiriniz.
- Şarap dolabını, “Kurulum” – “Elektrik bağlantısı” bölümünde belirtilen şekilde elektrik şebekesine bağlayınız.
- Şarap dolabını dikkatli bir şekilde öngörülen kurulum yerine getiriniz.

Kurulum

Şarap dolabının hizalanması

⚠ Zeminin düz olmaması nedeniyle hasar tehlikesi.

Zemindeki eşitsizlikler ayar ayakları vasıtasıyla dengelenmezse, bu durum cihaz gövdesinin deforme olmasına neden olabilir. Bu durumda cihazın kapısı da düzgün kapanmayabilir.

Ayar ayakları ile zemindeki eşitsizlikleri dengeleyiniz.

⚠ Ayar ayaklarının yanlış ayarlanması nedeniyle yaralanma ve hasar tehlikesi.

Ayar ayağı çok fazla dışarı çıkarılırsa, ayar ayağının alt kısmı yerinden çıkabilir. Şarap dolabı devrilebilir.

Ayar ayağını çok fazla dışarı çıkarmayınız.

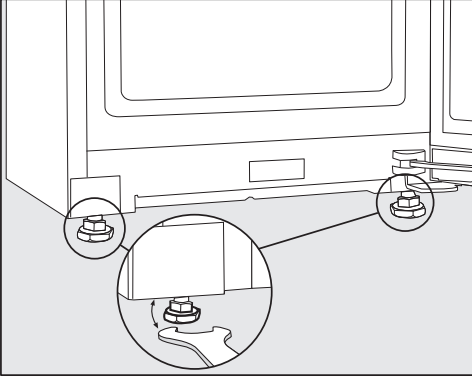

- Şarap dolabını, birlikte verilen somun anahtarını yardımıyla ön ayakları üzerinden hizalayınız.

Faydalı bilgi: Şarap dolabını hizalamak için bir su terazisi kullanınız.

Cihaz ölçüleri

Kurulum ölçüleri/Üstten görünüm

Tüm ölçüler mm olarak verilmiştir.

Şarap dolabının doğru çalışması, belirtilen havalandırma açıklıklarına uyulduğu sürece sağlanabilir.

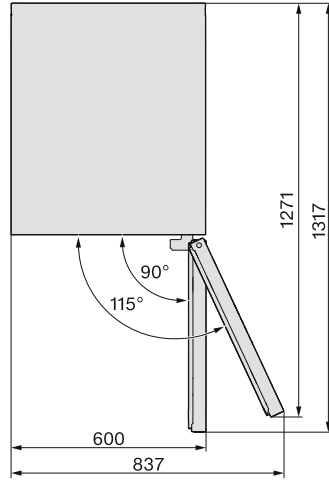
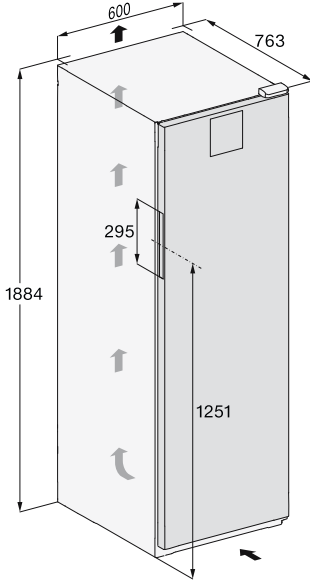

Kurulum

Bağlantılar

Tüm ölçüler mm olarak verilmiştir.

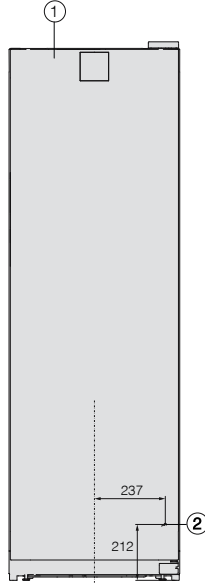

- ① Önden görünüm
- ② Güç kablosu, uzunluk = 2.000 mm
Daha uzun bir güç kablosu Miele yetkili servisinden edinilebilir.

Elektrik bağlantısı

Şarap dolabı, sadece cihaz ile birlikte verilen güç kablosuyla topraklı bir prize bağlanmalıdır.

Şarap dolabını prize erişim mümkün olacak şekilde yerleştiriniz. Prize kolayca erişim mümkün değilse, kurulum yerinde tüm kutuplar için bir yalıtım donanımı bulunmasını sağlayınız.

⚠️ Aşırı ısınma sonucu yangın tehlikesi.

Şarap dolabının çoklu priz ve uzatma kablosu üzerinden çalıştırılması kablunun aşırı yüklenmesine sebep olabilir.

Güvenlik sebeplerinden dolayı çoklu priz ve uzatma kablosu kullanmayın.

Elektrik tesisatı, VDE 0100 standardına uygun olmalıdır.

Güvenlik sebeplerinden dolayı şarap dolabının elektrik bağlantısı için elektrik tesisatında,  tipi bir kaçak akım rölesinin (RCD) kullanılmasını tavsiye ederiz.

Hasarlı bir güç kablosu, sadece aynı türden özel bir güç kablosu ile değiştirilmelidir (Miele yetkili servisinden edinilebilir). Güvenlik sebeplerinden dolayı güç kablosu, sadece Miele tarafından yetkilendirilmiş uzman bir teknisyen veya Miele yetkili servisi tarafından değiştirilmelidir.

Anma gücü ve uygun sigorta değerlerine dair bilgiler bu kullanım kılavuzunda veya tip etiketinde verilmiştir. Bu verileri kurulum yerindeki elektrik bağlantısı verileri ile karşılaştırınız. Şüphe halinde bir elektrik teknisyenine danışınız.

Bağımsız veya şebeke senkronizasyonu olmayan bir enerji besleme sisteminde (örneğin mikro şebekeler, yedekleme sistemleri) kesintili veya kesintisiz işletim mümkündür. Bu türden bir işletim

için enerji besleme sisteminin, EN 50160 standardı gerekliliklerini veya benzeri gereklilikleri karşılaması zorunludur.

Ev elektrik tesisatında ve bu Miele ürününde öngörülen koruyucu tedbirler, fonksiyon ve çalışma şekli bakımından mikro şebeke işletiminde veya şebeke senkronizasyonu olmayan işletimde de sağlanmalı veya tesisatta eşdeğer tedbirler uygulanmalıdır. Bunlar, örneğin güncel VDE-AR-E 2510-2 yayınında açıklanmıştır.

Bağlantı ölçüleri

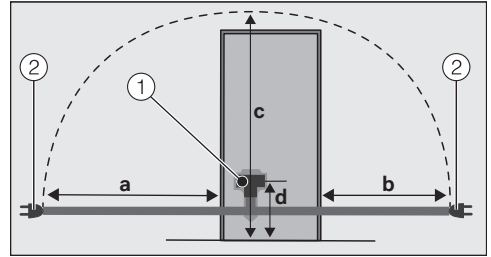

Cihazın/şarap dolabının arka paneli

- ① Cihaz konektörü
- ② Elektrik fişi

a	b	c	d
1.800 mm	1.400 mm	2.100 mm	200 mm

Şarap dolabının elektrik bağlantısı

■ Cihaz konektörünü takınız.

Cihaz konektörünün yerine düzgün oturmasına dikkat ediniz.

■ Şarap dolabının elektrik fişini prize takınız.

Şarap dolabı artık elektrik şebekesine bağlanmıştır.

Uygunluk Beyanı

Miele, bu şarap dolabının 2014/53/AB Direktifine uygun olduğunu beyan eder.

AB Uygunluk Beyanı'nın tam metni aşağıdaki internet adreslerinden birinden edinilebilir:

- miele.com.tr adresinde Ürünler/Karşıdan İndirmeler sayfasından
- <https://miele.com.tr/kilavuzlar> adresindeki Servis, Bilgi talebi sayfasından ürün adı veya seri numarası girilerek

Frekans bandı	2,4000 GHz – 2,4835 GHz
---------------	----------------------------

Maksimum iletim gücü	<100 mW
----------------------	---------

İletişim modülünün kullanımı ve kumandası için Miele, kendi yazılımlarını ya da Açık Kaynak lisans koşulları kapsamında olmayan üçüncü taraf yazılımlarını kullanmaktadır. Bu yazılımlar/yazılım bileşenleri telif hakları ile korunur. Miele'nin ve üçüncü tarafların telif haklarına saygı gösterilmesi gerekmektedir.

Ayrıca cihaza entegre edilmiş iletişim modülünde Açık Kaynak lisans koşulları bağlamında aktarılabilir olan yazılım bileşenleri de mevcuttur. İlgili telif hakkı bildirimleriyle birlikte, mevcut Açık Kaynak bileşenlerine, geçerli lisans koşullarının kopyalarına ve diğer bilgilere, bir web tarayıcısı üzerinden IP ile yerel olarak ([http\[s\]://<ip adresi>/Licenses](http[s]://<ip adresi>/Licenses)) ulaşabilirsiniz. Orada ifade edilen Açık Kaynak lisans koşullarıyla ilgili yükümlülük ve garanti düzenlemeleri, sadece ilgili hak sahipleriyle ilgili olarak geçerlidir.

Satış ve Pazarlama Şirketinin Adresi:

Miele Elektrikli Aletler Dış Ticaret ve Pazarlama Ltd. Şti
Fatih Sultan Mehmet Mah. Poligon Cad. Buyaka 2 Sitesi
C Kule 2. Blok, No.8/B Kat 1
34771 Tepeüstü-Ümraniye / İstanbul
Türkiye

Müşteri Hizmetleri: 444 11 22

E-Mail: info@miele.com.tr

İnternet: www.miele.com.tr

EEE yönetmeliğine uygundur

Üretici Adresi:

Almanya
Miele & Cie. KG
Carl-Miele-Straße 29
33332 Gütersloh

KWT 4584 ...

tr-TR

M.-Nr. 12 546 840 / 05 / 002