

Bruksanvisning Vinkyl



Läs **ovillkorligen** bruks- och monteringsanvisningen före uppställning, installation och idrifttagning. På så vis skyddar du dig samt undviker skador på produkten.

Innehåll

Säkerhetsanvisningar och varningar	4	Idrifttagning	22
Hållbarhet och miljöskydd	11	Innan den första användningen.....	22
Så här sparar du energi	12	Ansluta vinkylen	22
Produktbeskrivning	13	Aktivera kolfilter (Active AirClean Filter) 	22
Produktbeskrivning.....	13	Starta vinkylen	22
Översikt	13	Stänga av vinkylen.....	22
Display.....	14	Om skåpet ska stå oanvänt under en längre tid.....	22
Inställningsläge 	15	Förutsättningar för nätverksuppkoppling	23
Spärrfunktion  / 	15	Nätuppkoppling för första gången.....	23
Stänga av vinkylen 	15	Utföra Scan & Connect	23
Sabbatläge 	15	Användning	24
Information om sabbatläget i	15	Ställa in temperatur	24
Tid för aktivering av dörrlarmet 	16	Möjliga inställningsvärden för temperaturen	24
Nätanslutning 	16	Temperaturvisning.....	24
Knapp ljud  / 	16	Ställa in luftfuktigheten (ActiveHumidity) 	24
Varnings- och ljudsignaler  / 	16	Möjliga inställningsvärden för luftfuktigheten.....	25
Displayens ljusstyrka 	16	Kontrollera den faktiska luftfuktigheten i	25
Temperaturenhet °C/°F.....	16	Anpassa inställningar	26
Demoläge 	16	Rengöring och skötsel	34
Fabriksinställningar 	16	Anvisningar för rengöringsmedel	34
Information om vinkylen i	16	Förbereda vinkylen för rengöring.....	34
Active AirClean-filterindikering 	16	Rengöra insidan.....	34
Nätanslutning.....	17	Byta Active AirClean-filter	35
Säkerhet.....	17	Bekräfta bytet av Active AirClean-filtret.....	35
Temperaturalarm.....	17	Rengöra skåpets front och sidoväggar.....	35
Dörrlarm	18	Rengöra luckans tätning.....	36
Använda dörrlåset.....	18	Rengöra ventilationsöppningarna	36
Ändra inredningen	19	Efter rengöringen.....	36
Flytta hyllplanen	19	Automatisk avfrostning	36
Maximal lagringskapacitet.....	19	Åtgärda problem	37
Placera vinflaskorna på hyllplanen	20	Innerbelysning	44
Medföljande tillbehör.....	21	Orsaker till ljud.....	44
Extra tillbehör.....	21		

Miele service	46
Få hjälp vid eventuella störningar....	46
EPREL-databas.....	46
Garanti	46
Installera	47
Uppställningsplats.....	47
Ventilationskrav	48
Uppställning av flera skåp	48
Ändra dörrupphängning	49
Installera vinkylan	49
Rikta vinkylan.....	49
Mått.....	51
Uppställningsmått/vy uppifrån ..	51
Anslutningar.....	52
Elanslutning.....	53
Konformitetsdeklaration	54
Upphovsrättsliga föreskrifter och licenser	55

Säkerhetsanvisningar och varningar

Denna vinkyl uppfyller gällande säkerhetskrav. Felaktig användning kan dock medföra person- och sakskador.

Läs bruks- och monteringsanvisningen noga innan du börjar använda vinkylen. Båda innehåller viktig information om inbyggnad, säkerhet, användning och skötsel. På så vis undviker du personskador samt skador på vinkylen.

I enlighet med normen IEC 60335-1 påpekar Miele att det är viktigt att läsa och följa avsnittet om installation av produkten samt säkerhetsanvisningarna och varningarna.

Miele tar inget ansvar för skador som har uppstått på grund av att dessa anvisningar inte har följts.

Spara bruks- och monteringsanvisningen och överlämna den vid eventuellt ägarbyte.

Användningsområde

► Vinkylen är avsedd att användas i privata hushåll och i hushållsliknande miljöer.

Vinkylen är inte avsedd att användas utomhus.

► Skåpet är endast avsedd att användas i hushåll för förvaring av vin. Skåpet är inte lämplig för infrysning av livsmedel. All annan användning är otillåten.

► Kylan lämpar sig inte för lagring och kylning av mediciner, blodplasma, laboratoriepreparat och liknande ämnen eller produkter. Vid sådan användning kan de lagrade sakerna/varorna skadas eller förstöras. Vidare är kylan inte lämpad att användas på platser med risk för explosion.

Miele ansvarar inte för skador som har uppkommit till följd av otillåten eller felaktig användning.

► Personer (barn inräknade), som på grund av sina fysiska, sensoriska eller psykiska förmågor, eller på grund av bristande erfarenhet eller okunskap, inte är kapabla att använda vinkylen på ett säkert sätt, måste hållas under uppsikt vid användningen.

Dessa personer får endast använda vinkylen utan uppsikt om de har blivit instruerade i hur den ska användas samt förstått vad som kan gå fel.

Om det finns barn i hemmet

- ▶ Barn under åtta år bör hållas borta från vinkylen. De får endast använda den under uppsikt.
- ▶ Barn från åtta år och uppåt får endast använda vinkylen utan uppsikt under förutsättning att de känner till hur man använder den på ett säkert sätt. Barn måste kunna se och förstå riskerna med en felaktig användning.
- ▶ Barn får inte rengöra eller göra underhåll på kylen utan uppsikt.
- ▶ Håll uppsikt över barn som befinner sig i närheten av vinkylen. Låt inga barn leka med den.
- ▶ Kvävningrisk. Barn kan under lek linda in sig i förpackningsmaterial (till exempel plastfolie) eller dra det över huvudet och kvävas. Håll därför barn borta från förpackningsmaterial.

Teknisk säkerhet

- ▶ Tätheten i kretsloppet med köldmedium har kontrollerats. Denna vinkyl uppfyller gällande säkerhetskrav och EU-riktlinjer.



- ▶ Varning: Brandrisk/brännbara material. Denna symbol finns på kompressorn och informerar om att det finns brännbara material. Ta inte bort detta klistermärke.

Köldmediet i skåpet (uppgifter på typskylten) är miljövänligt, men brännbart.

Användningen av detta miljövänliga köldmedium innebär delvis en ökning av driftljuden. Förutom kompressorns driftljud kan det höras ljud när köldmediet strömmar genom kylkretsloppet. Dessa effekter går tyvärr inte att undvika, men har ingen påverkan på vinkylens funktion. Se till att ingen del av kylkretsloppet skadas vid transport och montering/uppställning av vinkylen. Utsprutande köldmedium kan leda till ögonskador och utträdande kylmedel kan antändas.

Vid skador på vinkylen:

- Undvik öppen eld och saker som är lättantändliga.
- Bryt strömmen till vinkylen.

Säkerhetsanvisningar och varningar

- Vädra rummet där vinkylen står i några minuter.
- Kontakta Miele service.

▶ Ju mer köldmedium som finns i en vinkyl desto större måste rummet vara där kylan ska stå. Om vinkylen skulle börja läcka kan det hända att det bildas en lättantändlig blandning av gas och luft. Per 8 g köldmedium måste rummet vara minst 1 m³ stort. Mängden köldmedium står på typskylten på insidan av vinkylen.

▶ Anslutningsinformationen (säkring, frekvens och spänning) på typskylten måste absolut överensstämma med elnätets för att undvika skador på vinkylen.

Jämför denna information före anslutning. Rådfråga en elektriker vid tveksamhet.

▶ Elsäkerheten för vinkylen kan endast garanteras om den är ansluten till en jordad säkerhetsbrytare. Det är mycket viktigt att denna grundläggande säkerhetsfunktion finns.

Låt en elektriker kontrollera elinstallationen i tveksamma fall.

▶ Det är möjligt att tidvis eller permanent använda en fristående eller icke nätsynkron energiförsörjningsenhet (till exempel fristående elnätverk, backupsystem). Driften förutsätter att energiförsörjningsenheten följer föreskrifterna enligt EN 50160 eller liknande.

De skyddsåtgärder som ska tas på uppställningsplatsen och i denna Miele-produkt vad gäller funktion och arbetssätt måste även säkerställas i fristående respektive icke nätsynkron drift. Vid behov ska åtgärderna ersättas med likvärdiga åtgärder i installationen. Exempelvis enligt det som står i aktuell publicering från VDE-AR-E 2510-2.

▶ Väggtuttaget får inte ligga direkt bakom vinkylen. Det måste vara lätt tillgängligt för att kontakten i nödfall ska kunna dras ut snabbt.

▶ Om nätanslutningskabeln är skadad ska du omedelbart bryta strömmen till vinkylen. Kontakta Miele service.

▶ En skadad anslutningskabel får bara ersättas med en speciell anslutningskabel av samma modell (kan beställas på Miele's hemsida eller hos Miele service). Av säkerhetsskäl får kabeln bara bytas av en behörig fackman eller av Miele service.

▶ Grenuttag eller förlängningskablar uppfyller inte den nödvändiga säkerheten (brandfara). Anslut inte kylan till elnätet med hjälp av sådana.

Säkerhetsanvisningar och varningar

- ▶ Om spänningsförande delar eller nätanslutningskabeln kommer i kontakt med fukt kan det orsaka kortslutning. Ta därför inte kylan i bruk på platser där exempelvis mycket fukt och stänk kan förekomma (till exempel garage, tvättstugor och så vidare).
- ▶ Vinkylan får inte användas på uppställningsplatser som inte är fasta (till exempel båtar).
- ▶ En skadad vinkyl kan vara en fara för din säkerhet. Kontrollera att den inte har några synliga skador. Ta aldrig en skadad vinkyl i drift.
- ▶ Vinkylan är inte avsedd att användas som inbyggnadsprodukt.
- ▶ Vid installation, underhållsarbeten och reparationer måste vinkylan vara spänningsfri. Det är den endast i något av följande fall:
 - När säkringarna är frånslagna.
 - När skruvsäkringarna är helt utskruvade.
 - När anslutningskabeln är utdragen ur eluttaget. Dra i stickproppen, inte i anslutningskabeln, för att bryta strömmen.
- ▶ Ej fackmässigt utförda installations- och underhållsarbeten eller reparationer kan innebära allvarlig fara för användaren, för vilket tillverkaren inte tar något ansvar. Installations- och underhållsarbeten och reparationer får bara utföras av Miele service eller en behörig fackman.
- ▶ Garantin upphör att gälla om vinkylan inte repareras av en behörig fackman eller av Miele service.
- ▶ Vi rekommenderar att trasiga komponenter byts ut mot originalreservdelar. Om originalreservdelar används garanterar Miele att alla säkerhetskrav uppfylls och att garantin gäller.
- ▶ Denna vinkyl är på grund av speciella krav (som till exempel temperatur, fukt, kemisk beständighet, reptålighet och vibration) utrustad med en speciallampa. Denna lampa får bara användas för det avsedda ändamålet. Den är inte anpassad för vanlig rumsbelysning. Lampan får bara bytas av Miele service eller en behörig elektriker. Denna vinkyl har flera ljuskällor med minst energieffektivitetsklass G.

Korrekt installation

- ▶ Vid omhängning av dörren (om detta krävs) ska instruktionerna i monteringsanvisningen följas.
- ▶ Använd alltid skyddshandskar vid transport, byte av dörrgångjärn och uppställning av vinkylan.

Säkerhetsanvisningar och varningar

► Vinkylen är mycket tung och kan tippa framåt när dörren/dörrarna är öppna/öppna:

- Transportera eller flytta vinkylen med minst två personer.
- Byt vinkylens dörrgångjärn tillsammans med minst två personer.
- Ställ upp vinkylen med minst två personer.
- Lämna aldrig vinkylen obevakad under installationen.

Användning

► Beroende på vinkylens klimatklass får vissa fastställda rumstemperaturer inte över- eller underskridas. Klimatklassen framgår av typskylten på vinkylens insida. En lägre omgivande temperatur medför att kompressorn står stilla längre stunder, vilket gör att vinkylen eventuellt inte kan hålla nödvändig temperatur.

► Ventilationsöppningarna får inte täckas för eller blockeras. En god ventilation kan då inte längre garanteras. Energiförbrukningen ökar och skador på komponenter kan inte uteslutas.

► Skaderisk på grund av livsmedel som innehåller fett eller olja. Om fett- eller oljehaltiga livsmedel förvaras i vinkylen, se till att det fett eller den olja som eventuellt rinner ut inte kommer i kontakt med vinkylens plastdelar. Då kan spänningssprickor i plasten bildas som kan leda till att plasten spricker helt.

► Brand- och explosionsrisk på grund av lättantändliga gasblandningar. Förvara inga explosiva ämnen eller produkter med brännbara drivgaser (till exempel sprayburkar) i vinkylen. Antändbara gasblandningar kan antändas av elektriska komponenter. På sådana sprayburkar finns en beskrivning av innehållet eller en eldsymbol. Utträdande gaser kan antändas av elektriska komponenter.

► Explosionsrisk. Använd inga elektriska maskiner i vinkylen. Det kan leda till att det uppstår gnistor.

Tillbehör och reservdelar

► Vi rekommenderar att du använder originaltillbehör från Miele. Om ej godkända tillbehör används gäller inte längre garanti och/eller produktansvar och Miele kan inte längre garantera att säkerhetsbestämmelserna uppfylls.

► Mieles originalreservdelar sparas i minst 10 år och upp till 15 år efter att vinkylens modellserie har utgått.

Rengöring och skötsel

- ▶ Behandla aldrig tätningarna med olja eller fett. De blir då porösa med tiden.
- ▶ Ångan i en ångrengörare kan tränga fram till spänningsledande delar och orsaka kortslutning.
Använd därför aldrig ångrengörare vid rengöring.
- ▶ Varning. Använd inga mekaniska hjälpmedel eller andra hjälpmedel som inte rekommenderats av tillverkaren för att påskynda avfrostningen.
- ▶ Spetsiga och vassa föremål skadar kylslingorna och vinkylens slutarfungera. Använd därför aldrig spetsiga eller vassa föremål för att
 - ta bort isskikt
 - ta bort till exempel etiketter.

Transport

- ▶ Transportera alltid vinkylens stående och i transportförpackningen för att den inte ska skadas.
- ▶ Risk för person- och saksador. Var alltid två när ni transporterar och flyttar vinkylens eftersom den är mycket tung.

Hantering av uttjänat skåp

- ▶ Lekande barn kan stänga in sig och vinkylens och kvävas.
 - Demontera dörren.
 - Lämna hyllplanen i vinkylens så att barn inte kan klättra in i den.
 - I vinkylar med dörrlås förhindras att barn som leker kan råka låsa in sig och utsättas för livsfara.
- ▶ Risk för elektriska stötar!
 - Skilj stickkontakten från nätkabeln.
 - Skilj nätkabeln från den uttjänade produkten.

Avfallshantera stickkontakten och nätkabeln separat från den uttjänade produkten.

- ▶ Se vid avfallshantering till att vinkylens inte står i närheten av bensen eller andra brännbara gaser och vätskor.

Säkerhetsanvisningar och varningar

► Brandrisk på grund av olja eller kylmedel som läcker ut. Köldmediet och oljan som används i detta skåp är brännbart. Köldmedium eller olja som läcker ut kan antändas om koncentration är hög och det kommer i kontakt med en extern värmekälla. Kontrollera att kylkretsloppet inte skadas under avfallshanteringen. Detta förhindrar att köldmedium (uppgifter på typskylten) och olja läcker ut okontrollerat.

► Utsprutande köldmedium kan leda till ögonskador. Skada inga delar av skåpets kylsystem genom att exempelvis

- sticka hål på förångarens kylmedelskanaler
- bryta av rörledningar
- skrapa av ytbeläggningar.

Symbol på kompressorn (beroende på modell)

Denna anvisning har endast betydelse vid återvinning. Vid normal drift är det ingen fara!



► Oljan i kompressorn kan vara dödlig om man sväljer den eller om den kommer ner i luftvägarna.

Transportförpackning

Förpackningen skyddar maskinen mot transportskador. Förpackningsmaterialen är valda med hänsyn till miljön och är därför återvinningsbara.

Förpackning/emballage som återförs till materialkretsloppet innebär minskad råvaruförbrukning. Lämna till materialspecifika återvinningscentraler om möjligt. Din Miele-återförsäljare kan ta tillbaka förpackningen.

Hantering av uttjänt maskin

Uttjänade elektriska och elektroniska produkter innehåller i många fall material som kan återanvändas. Men de innehåller även skadliga ämnen som är nödvändiga beståndsdelar för produkternas funktion och säkerhet. Om sådana ämnen hamnar i hushållsavfallet eller hanteras på fel sätt kan det medföra skador på människors hälsa och på miljön. Kasta därför på inga villkor den uttjänade produkten i hushållsavfallet.



Se till att skåpet inte skadas innan det lämnas in för miljövänligt omhändertagande.

På detta sätt säkerställs att köldmediet i skåpet och oljan i kompressorn inte läcker ut.

Lämna in uttjänade elektriska och elektroniska produkter till en återvinningsstation. Du är själv ansvarig för att radera eventuella personliga uppgifter som kan stå på maskinen. Du har en lagstadgad skyldighet att plocka ur gamla batterier och lampor som inte sitter fast i produkten. Ta dem till ett lämpligt uppsamlingsställe, där de kan lämnas in. Se till att den uttjänade produkten förvaras barnsäkert tills den lämnas in för omhändertagande.

Hållbarhet och miljöskydd

Så här sparar du energi ...

- Uppställningsplats** Vi högre omgivande temperaturer behöver vinkylen kyla oftare och förbrukar därmed mer energi. Tänk därför på följande:
- Ställ vinkylen på en plats med god ventilation.
 - Ställ inte vinkylen bredvid en värmekälla (element och/eller häll).
 - Skydda vinkylen från direkt solljus.
 - Se till att ha en optimal omgivande temperatur på cirka 20 °C.
 - Håll ventilationsöppningarna fria och rengör dem regelbundet från damm.
- Temperaturinställning** Ju kallare temperatur, desto högre energiförbrukning! Följande inställningar rekommenderas:
- +12 till +14 °C.
- Användning** Den tillförda värmen och en begränsad luftcirkulation gör att energiförbrukningen ökar. Tänk därför på följande:
- Låt aldrig skåpdörren stå öppen längre stunder. Om du har en tydlig struktur på dina vinflaskor så hittar du dem snabbare.
 - Stäng alltid dörren helt när den har varit öppen.
 - Håll hyllplanen placerade som vid leverans.
 - För att luftcirkulationen ska fungera bör hyllplanen inte vara överfyllda.
 - Håll ventilationsöppningarna i vinkylen fria.

Produktbeskrivning

Översikt

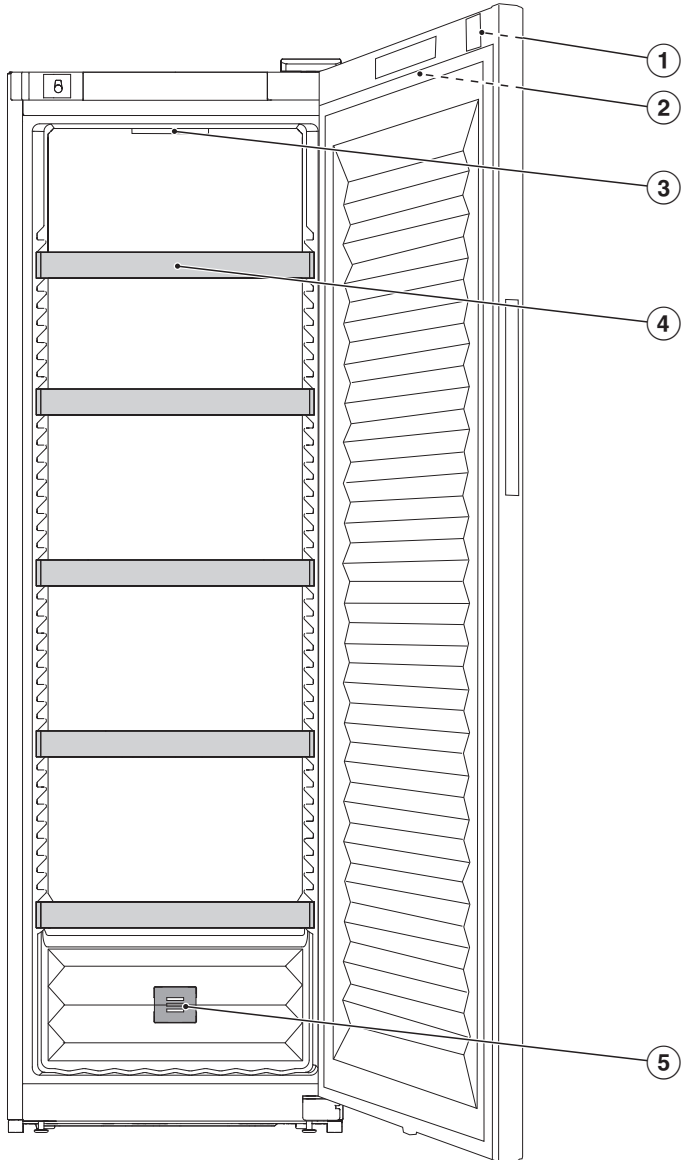

Produktbeskrivning

- ① Dörrlås
- ② Display på utsidan av vinkylens dörr
- ③ Belysning insida (SmartLight):
Belysningen inuti skåpet anpassar sig efter ljusförhållandena i din omgivning.
- ④ Hyllplan
- ⑤ Kolfilter (Active AirClean-filter)

Display

Displayen kan repas av spetsiga eller vassa föremål som exempelvis pennor.
Rör displayen endast med fingrarna.
Om du har kalla fingrar kan det hända att displayen inte reagerar.

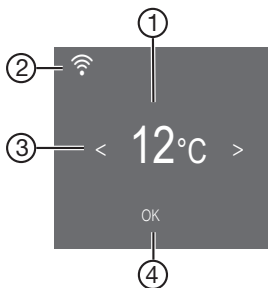

- ① Temperaturvisning
- ② Visa anslutningsstatus
(endast synlig om nätverk har upprättats)
- ③ Touchknappar för att välja en inställning
- ④ Touchknappen *OK* för att bekräfta ett val
och för att gå in i inställningsläget ⚙️

Inställningsläge

Spärrfunktion /

När spärrfunktionen aktiveras skyddas skåpet mot oavsiktlig inkoppling och mot oönskade ändringar, till exempel av barn.

Om du till exempel bara kort vill ändra temperatur kan du avaktivera spärrfunktionen en kortare stund (se avsnittet "Anpassa inställningar").

Stänga av vinkylen

Här kan du stänga av vinkylen (se avsnittet "Anpassa inställningar").

Sabbatläge

Vinkylen har ett sabbatläge som understödjer religiösa seder och bruk (se avsnittet "Anpassa inställningar".)

Vid aktiverat sabbatläge  avaktiveras följande funktioner tillfälligt:

- innerbelysningen vid öppen dörr,
- displayen,
- alla akustiska och optiska signaler,
- en aktiv wifi-anslutning,
- påminnelser (till exempel indikeringen för Active AirClean-filtret): inställt tidsintervall stoppas.

Alla andra funktioner som tidigare har aktiverats fortsätter att vara aktiva.

När sabbatläget  är aktiverat går det inte att göra några inställningar för vinkylen.

Information om sabbatläget

Du kan öppna Sabbat-läget här.

Produktbeskrivning

Tid för aktivering av dörrlarmet

Här kan du ställa in tiden för aktivering av dörrlarmet efter dörren har öppnats.

Nätanslutning

Här kan du göra nätuppkopplingen för första gången, aktivera eller avaktivera wifi eller återställa nätverkskonfigurationen (se avsnittet "Anpassa inställningar").

Knappljud

Här kan du aktivera eller avaktivera knappljudet (se avsnittet "Anpassa inställningar").

Varnings- och ljudsignaler

Du kan ändra ljudstyrkan för varnings- och ljudsignaler (till exempel ett dörrlarm eller felmeddelande). Om du blir störd av varnings- och ljudsignalerna kan du även stänga av dem helt (se avsnittet "Anpassa inställningar").

Displayens ljusstyrka

Här kan du anpassa displayens ljusstyrka efter ljusförhållandena i omgivningen (se avsnittet "Anpassa inställningar").

Temperaturenhet °C/°F

Här kan du ställa in önskad temperaturenhet (°Celsius eller °Fahrenheit) (se avsnittet "Anpassa inställningar").

Demoläge

Här kan du avaktivera demoläget om det är aktiverat (i displayen visas ) (se avsnittet "Anpassa inställningar").

Med demoläget kan vinkylens presenteras i butik utan aktiverad kylning. För privat bruk behöver du inte denna inställning.

Fabriksinställningar

Här kan du återställa alla vinkylens inställningar till fabriksinställning (se avsnittet "Anpassa inställningar").

Tips! Återställ vinkylens inställningar innan du lämnar in den för återvinning, säljer den eller tar en använd vinkyl i drift. Då återställs även nätverkskonfigurationen vilket tar bort alla personliga uppgifter från vinkylen. Den tidigare ägaren har då inte längre åtkomst till vinkylen.

Information om vinkylen

Här kan du ta fram modellbeteckning och tillverkningsnummer till din vinkyl.

Ha denna produktinformation tillgänglig:

- för installation av vinkylen i ditt lokala wifi-nätverk (se avsnittet "Anpassa inställningar – Ställa in Miele@home första gången").
- för att meddela Miele service om en störning (se avsnittet "Miele service").
- för kontroll av information i EPREL-databasen (se avsnittet "Miele service").

Active AirClean-filterindikering

Luften filtreras i Active AirClean-filtren och ser till att bara fräsch, damm- och luktfri doft hamnar i skåpet.

Indikeringen för Active AirClean-filtret  i displayen påminner dig cirka var 12:e månad om att byta Active AirClean-filtret (se avsnittet "Rengöring och skötsel", "Byta Active AirClean-filter (kolfilter)").

Här kan du aktivera eller avaktivera indikeringen för Active AirClean-filtret  (se avsnittet "Anpassa inställningar").

Nätanslutning

Din vinkyl är utrustad med en integrerad wifi-modul. Med wifi-modulen kan du ansluta till ditt lokala nätverk och använda Miele-appen på en mobil enhet.

När din vinkyl har anslutits via wifi återupprättas anslutningen automatiskt varje gång du slår på den igen.

Kontrollera att signalen från ditt nätverk är tillräckligt stark på vinkylens uppställningsplats.

När du ansluter vinkylen till ditt wifi-nätverk höjs energiförbrukningen, även om vinkylen är avstängd.

Smarta tillvalsfunktioner via Miele-appen*

Uppkoppling via Miele-appen ger dig tillgång till många smarta tillvalsfunktioner, till exempel:

- Visa statusinformation
- Använda ytterligare praktiska funktioner
- Hålla vinkylen uppdaterad med den senaste Miele-versionen via programvaruuppdateringar

Du hittar mer information om de smarta tillvalsfunktionerna på Miele's hemsida, i Apple App Store® eller i Google Play Store™.

* Extra digitalt erbjudande från Miele & Cie. KG. Funktionsutbudet kan variera beroende på modell och land. Du måste godkänna de allmänna villkoren och sekretesspolicyen för Miele's digitala produkter och tjänster i Miele-appen. Miele förbehåller sig rätten att när som helst ändra eller avbryta de digitala erbjudandena.

Säkerhet

Temperaturlarm

Vinkylen är utrustad med ett temperaturlarm så att temperaturen i den inte kan stiga eller sjunka obemärkt och därmed skada vinet.

Om temperaturen i en temperaturzon stiger eller sjunker för mycket lyser följande i displayen 🌡️⚠️.

Dessutom hörs en varningssignal tills larmläget avslutas eller tills varningssignalen stängs av i förtid.

Den inställda temperaturen avgör vad som räknas som för hög eller för låg temperatur.

Ljud- och ljussignalen aktiveras i följande situationer:

- Om du sorterar och tar ut vinflaskor och det strömmar in för mycket varm luft i vinkylen.
- Om en större mängd vinflaskor läggs in i vinkylen.
- Ett strömavbrott har uppstått.
- Vinkylen är defekt.

Stänga av temperaturlarmet i förtid

Innan du stänger av temperaturlarmet ska du undersöka och åtgärda orsaken till larmet.

Om du skulle bli störd av varningssignalen kan du stänga av den tidigare.



■ Tryck på OK.



🌡️⚠️ släcks och varningssignalen tystnar. I displayen blinkar den högsta temperaturen som har uppnåtts i vinkylen i cirka 1 minut. Sedan växlar temperaturvisningen till den aktuella temperaturen.



Produktbeskrivning

Dörrlarm

Vinkylen är utrustad med ett dörrlarm för att undvika energiförlust om dörren skulle stå öppen och för att skydda de kylta vinflaskorna mot temperaturväxlingar.



Om dörren står öppen en längre tid visas   i displayen. Det hörs även en varningssignal och innerbelysningen lyser blinkande.

Tiden fram till dörrlarmet kan ändras (se "Anpassa inställningar", avsnitt "Ändra tiden för aktivering av dörrlarmet "). Det akustiska dörrlarmet kan också stängas av (se avsnittet "Anpassa inställningar" "Ändra ljudet för varnings- och andra ljudsignaler / ").

Så snart skåpdörren stängs, tystnar varningssignalen och   i displayen släcks.

Stänga av larmet i förtid

- Tryck på *OK*.

  släcks och varningssignalen tystnar. Innerbelysningen lyser konstant.

Om inte dörren stängs så hörs dörrlarmet igen efter cirka 1 minut.

Använda dörrlåset

Det mekaniska dörrlåset skyddar dina viner mot obehörig åtkomst.

Låsa och låsa upp vinkylen

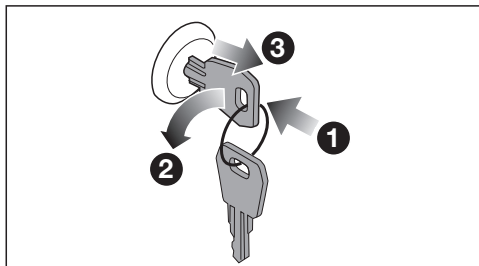

- Sätt in nyckeln i låset **1** på vinkylens dörr.
- Så här låser du dörren: Tryck in dörrlåset och vrid nyckeln 90° moturs **2**.
- Dra ut nyckeln **3** och lägg den på ett säkert ställe.
- Så här låser du upp dörren: Sätt in nyckeln i dörrlåset, tryck in låset och vrid nyckeln 90° medurs.

Produktbeskrivning

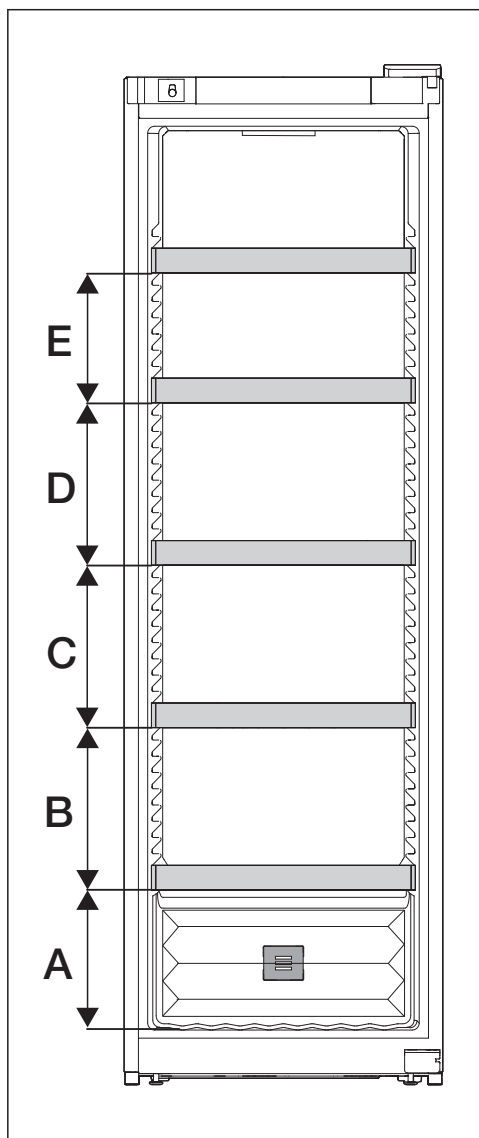

A	B	C	D	E
260	300	300	300	240

Den maximala kapaciteten uppnås endast om angivna avstånd (i mm) hålls mellan hyllplanen.

Placera vinflaskorna på hyllplanen

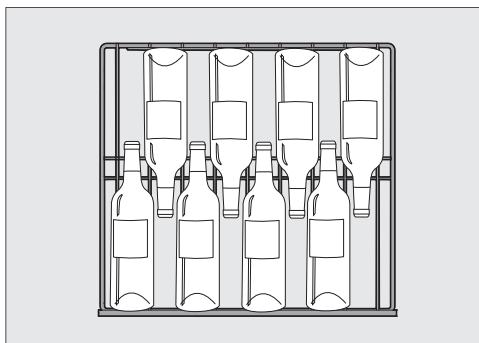

Placera vinflaskorna på det översta hyllplanet och på vinkylens botten

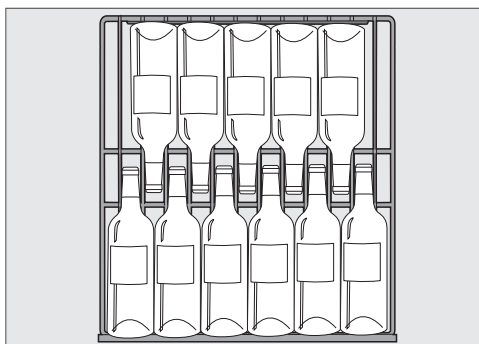

Placera vinflaskorna på övriga hyllplan

 Skaderisk på grund av överbelastning.

Om den maximalt rekommenderade belastningen överskrids kan hyllplanen skadas.

Varje hyllplan får belastas med maximalt 70 kg.

Medföljande tillbehör

**Nyckel för att låsa
vinkylens dörr**

Kolfilter (Active AirClean-filter)

Active AirClean-filtret i den bakre väggen sørjer for ett optimalt luftutbyte och på så vis också for en hög luftkvalitet.

Extra tillbehör

På Miele's hemsida eller hos din återförsäljare kan du köpa produkter som är speciellt utformade för vinkylén, till exempel maskinrengöringsmedel och tillbehör.

Du kan komma till Miele's hemsida via följande QR-kod:



Idrifttagning

Innan den första användningen



- Ta bort allt förpackningsmaterial och all skyddsplast.
- Rengör skåpet invändigt och även alla tillbehör (se avsnittet "Rengöring och skötsel").

Ansluta vinkylen

- Anslut vinkylen till elnätet som det beskrivs i avsnittet "Installera", "Elanslutning".

I displayen visas först Miele, sedan .

Aktivera kolfilter (Active AirClean Filter)

- Aktivera indikeringen för Active AirClean-filtret  (se avsnittet "Anpassa inställningar", "Aktivera Active AirClean-filterindikeringen ").

Starta vinkylen

- Tryck på *OK*.

Om det tar för lång tid innan displayen rörs växlar den till energisparläge och blir svart.

Vinkylen börjar kylas ner och innerbelysningen tänds när du öppnar dörren.

Beroende på temperaturen i rummet där skåpet står och beroende på inställning kan det dröja några timmar tills den önskade temperaturen har uppnåtts och visas i displayen.

Stänga av vinkylen

- Tryck på *OK*.

I displayen visas .

- Tryck på *OK*.

- Bläddra med touchknappen < till symbolen .

- Tryck på *OK*.

I displayen visas .

Kylningen och innerbelysningen är avstängda.

Observera: Vinkylen är inte skild från elnätet när den stängs av.

Om skåpet ska stå oanvänt under en längre tid

Om vinkylen är avstängd en längre tid men inte är rengjord kan det bildas mögel om dörren är stängd. Rengör alltid vinkylen.

Om vinkylen inte ska användas under en längre tid:

- Stäng av vinkylen.
- Dra ut stickproppen eller skruva ur säkringen.
- Rengör vinkylen och låt den stå öppen för att den ska luftas tillräckligt och för att undvika att det börjar lukta.

Förutsättningar för nätverksuppkoppling

Observera följande krav för nätverksuppkoppling:





1. Ett lokalt nätverk finns tillgängligt på uppställningsplatsen.
Ha wifi-lösenordet redo.
2. Miele-appen är tillgänglig på en mobil enhet.
3. Du har ett användarkonto i Miele-appen.

Appen Miele

Appen Miele kan laddas ner utan kostnad från App Store® eller Google Play™.



Nätuppkoppling för första gången.

- Tryck på *OK*.
- I displayen visas .
- Bläddra med touchknappen < eller > till symbolen .
 - Tryck på *OK*.
 - Bläddra med touchknappen < eller > till symbolen .
 - Tryck på *OK*.
 - Välj touchknapparna < och > önskad anslutningsmetod (APP eller WPS).
 - Tryck på *OK*.
 - **För att lämna inställningsläget** , bläddrar du med touchknappen < eller > till symbolen .

- Tryck på *OK*.
- Bläddra med touchknappen < eller > till symbolen  och tryck på *OK*.

Efter inloggningen visar displayen .

Om det inte gick att upprätta en anslutning visas  i displayen.

Starta om processen.

Utföra Scan & Connect

- Skanna QR-koden.

När du har installerat Miele-appen och har ett användarkonto så leds du direkt till nätanslutningen.

Om du ännu inte har installerat Miele-appen leds du till Apple App Store® eller Google Play Store™.

- Installera Miele-appen och skapa ett användarkonto.
- Skanna QR-koden igen.

Miele-appen guidar dig genom installationen.



Användning

Ställa in temperatur

Om vinerna ska lagras en längre tid rekommenderas en temperatur mellan 12 och 14 °C.

- Tryck på *OK*.

I displayen visas .

- Tryck på *OK*.

- Ändra temperaturen med hjälp av touchknapparna < och >.

- Tryck på *OK*.

Temperaturvisningen växlar åter till den faktiska temperaturen som råder för tillfället i vinkylan.

Temperaturen i vinkylan ökar:

- ju oftare dörren öppnas och ju längre tid den står öppen
- ju fler vinflaskor som lagras
- ju varmare de nyligen inlagda vinflaskorna är
- desto högre är omgivningstemperaturen i vinkylan. Beroende på vinkylens klimatklass får vissa fastställda rumstemperaturer inte över- eller underskidas.

Möjliga inställningsvärden för temperaturen

Temperaturen kan ställas in från 5 till 20 °C.

Temperaturvisning

I displayen visas vid normal drift den **faktiska medeltemperaturen** som råder för tillfället i vinkylan.

Beroende på temperaturen i rummet där vinkylan står och beroende på inställning kan det dröja några timmar tills den önskade temperaturen har uppnåtts och visas i displayen.

Ställa in luftfuktigheten (ActiveHumidity)

För att inställningen av luftfuktigheten ska fungera felfritt krävs en omgivande temperatur på mellan 19 till 28 °C.

- Tryck på *OK*.

I displayen visas .

- Bläddra med touchknappen > till symbolen .

- Tryck på *OK*.

- Välj önskad luftfuktighet (Δ, ΔΔ eller ΔΔΔ) med touchknapparna < och >.

- Tryck på *OK*.

- Bläddra med touchknappen < eller > till symbolen .

- Tryck på *OK*.

Beroende på temperaturen i rummet där vinkylan står och inställd luftfuktighet kan det dröja några dagar tills den faktiska luftfuktigheten har uppnåtts.

Möjliga inställningsvärden för luftfuktigheten

Du kan ställa in luftfuktigheten på 3 olika nivåer efter dina egna behov och önskemål.

- ∆: låg luftfuktighet
- ∆∆: medelfuktighet
- ∆∆∆: hög luftfuktighet

Tänk på att energiförbrukningen ökar något om luftfuktigheten höjs.

Om du lagrar vinflaskor med naturkorkar under en längre tid i vinkylan så rekommenderar vi att du ställer in en medelhög luftfuktighet ∆∆.

Kontrollera den faktiska luftfuktigheten

Beroende på temperaturen i rummet där vinkylan står och inställd luftfuktighet kan det dröja några dagar tills den faktiska luftfuktigheten har uppnåtts.

- Tryck på *OK*.

I displayen visas .

- Bläddra med touchknappen > till symbolen .
- Tryck på *OK*.

I displayen visas den faktiska luftfuktigheten som råder för tillfället i vinkylan (värdet fastställs under cirka 2 timmar).

- För att lämna indikeringen trycker du på *OK*.
- Bläddra med touchknappen < eller > till symbolen .
- Tryck på *OK*.

Anpassa inställningar



Inställningsläge



Aktivera spärrfunktionen, avaktivera den under en kortare tid eller stäng av den helt.



Stäng av vinkylan.



Aktivera och stänga av sabbatläget.



Hämta version av sabbatsläget.



Ändra tiden för aktivering av dörrlarm.



Nätanslutning

APP / WPS Nätuppkoppling för första gången.



Aktivera/avaktivera wifi-anslutning.



Återställa nätverkskonfigurering.



Aktivera eller avaktivera knappljudet.



Ändra volymen på varnings- och ljudsignalerna eller stänga av varnings- och dessa helt.



Ändra displayens ljusstyrka.



Ändra temperaturenhet.



Avaktivera demoläget (visas bara när demoläget är aktiverat).



Återställa leveransinställningar.











Hämta information om ditt skåp.





Aktivera Active AirClean-filterindikeringen.

Under tiden du befinner dig i inställningsläget  är dörrlarmet och andra varningsmeddelanden automatiskt avaktiverade.









Aktivera spärrfunktionen /

- Tryck på *OK*.
- I displayen visas .
- Bläddra med touchknappen < eller > till symbolen .
- Tryck på *OK*.
- Bläddra med touchknappen < eller > till symbolen .
- Tryck på *OK*.
- Vid aktiverad spärrfunktion  visas en punkt i displayens övre hörn .
- Öppna och stäng dörren. Först nu är spärrfunktionen aktiverad .
- **För att lämna inställningsläget** , bläddrar du med touchknappen < eller > till symbolen .
- Tryck på *OK*.
- Bläddra med touchknappen < eller > till symbolen  och tryck på *OK*.

Avaktivera spärrfunktionen / en kortare stund



- Tryck på *OK*.
- I displayen visas .
- Tryck på touchknappen *OK*. i 6 sekunder.
- I displayen visas .
- Tryck på *OK*.
- Gör önskade inställningar.
- Tryck på *OK*.
- När du stänger dörren igen så aktiveras spärrfunktionen  åter.

Stänga av spärrfunktionen / helt

- Tryck på *OK*.
- I displayen visas .
- Tryck på touchknappen *OK*. i 6 sekunder.
- I displayen visas .
- Bläddra med touchknappen < eller > till symbolen .
- Tryck på *OK*.
- Bläddra med touchknappen < eller > till symbolen .
- Tryck på *OK*.
- När spärrfunktionen är avaktiverad visas  i displayen.
- **För att lämna inställningsläget** , bläddrar du med touchknappen < eller > till symbolen .
- Tryck på *OK*.
- Bläddra med touchknappen < eller > till symbolen  och tryck på *OK*.

Anpassa inställningar

Stänga av vinkylen



- Tryck på *OK*.
- I displayen visas .
- Bläddra med touchknappen < eller > till symbolen .
- Tryck på *OK*.
- Bläddra med touchknappen < eller > till symbolen .
- Tryck på *OK*.



I displayen visas .

Kylningen och innerbelysningen är avstängda.

Observera: Vinkylen är inte skild från elnätet när den stängs av.

Aktivera sabbatläget

- Tryck på *OK*.
- I displayen visas .
- Bläddra med touchknappen < eller > till symbolen .
- Tryck på *OK*.
- Bläddra med touchknappen < eller > till symbolen .
- Tryck på *OK*.

När sabbatläget  är inkopplat visas en punkt i displayens övre hörn .







Efter cirka 3 sekunder släcks displayen.

Se till att vinkylens dörr är ordentligt stängd eftersom de optiska och akustiska varningssignalerna är avstängda.







Stänga av sabbatläget

Funktionen sabbatläge  stängs av automatiskt efter cirka 80 timmar.







Du kan också stänga av sabbatläget  tidigare om du vill.

- Tryck på *OK*.
- I displayen visas .
- Tryck på *OK*.
- När sabbatläget  är inkopplat visas en punkt i displayens övre hörn .
- Tryck på *OK*.
- Vid avaktiverad sabbatläge  släcks punkten i displayens övre hörn.
- **För att lämna inställningsläget** , bläddrar du med touchknappen < eller > till symbolen .
- Tryck på *OK*.
- Bläddra med touchknappen < eller > till symbolen  och tryck på *OK*.

Ändra tiden för aktivering av dörrlarmet

- Tryck på *OK*.
- I displayen visas .
- Bläddra med touchknappen < eller > till symbolen .
- Tryck på *OK*.
- Bläddra med touchknappen < eller > till symbolen .
- Tryck på *OK*.
- Använd touchknapparna < och > för att välja önskad tid mellan 30 sekunder och 3 minuter: 30 sekunder.
- Tryck på *OK*.
- **För att lämna inställningsläget** , bläddrar du med touchknappen < eller > till symbolen .
- Tryck på *OK*.
- Bläddra med touchknappen < eller > till symbolen  och tryck på *OK*.

Nätuppkoppling för första gången.

- Tryck på *OK*.
- I displayen visas .
- Bläddra med touchknappen < eller > till symbolen .
- Tryck på *OK*.
- Bläddra med touchknappen < eller > till symbolen .
- Tryck på *OK*.
- Välj touchknapparna < och > önskad anslutningsmetod (APP eller WPS).
- Tryck på *OK*.
- **För att lämna inställningsläget** , bläddrar du med touchknappen < eller > till symbolen .
- Tryck på *OK*.
- Bläddra med touchknappen < eller > till symbolen  och tryck på *OK*.

Efter inloggningen visar displayen .

Om det inte gick att upprätta en anslutning visas  i displayen.



Starta om processen.



Anpassa inställningar



Aktivera wifi-anslutning

- Tryck på *OK*.

I displayen visas .

- Bläddra med touchknappen < eller > till symbolen .
- Tryck på *OK*.
- Bläddra med touchknappen < eller > till symbolen .
- Tryck på *OK*.
- Bläddra med touchknappen < eller > till symbolen  och tryck på *OK*.

När wifi är aktiverat visas symbolen  samt en punkt i displayens övre hörn .



- **För att lämna inställningsläget** , bläddrar du med touchknappen < eller > till symbolen .
- Tryck på *OK*.
- Bläddra med touchknappen < eller > till symbolen  och tryck på *OK*.

När wifi-anslutningen är aktiv lyser symbolen  i displayen.



Avaktivera wifi-anslutning

- Tryck på *OK*.

I displayen visas .

- Bläddra med touchknappen < eller > till symbolen .
- Tryck på *OK*.
- Bläddra med touchknappen < eller > till symbolen .
- Tryck på *OK*.

När wifi är avaktiverat visas symbolen  i displayen.

- **För att lämna inställningsläget** , bläddrar du med touchknappen < eller > till symbolen .







- Tryck på *OK*.

- Bläddra med touchknappen < eller > till symbolen  och tryck på *OK*.

Återställa nätverkskonfigurering

- Tryck på *OK*.

I displayen visas .

- Bläddra med touchknappen < eller > till symbolen .
- Tryck på *OK*.
- Bläddra med touchknappen < eller > till symbolen .
- Tryck på *OK*.
- Bläddra med touchknappen > till symbolen .
- Tryck på *OK*.
- Bläddra med touchknappen > till symbolen .
- Tryck på *OK*.
- **För att lämna inställningsläget** , bläddrar du med touchknappen < eller > till symbolen .

- Tryck på *OK*.

- Bläddra med touchknappen < eller > till symbolen  och tryck på *OK*.

Alla utförda inställningar och angivna värden för Miele@home återställs.



När wifi-anslutningen avaktiverats och  släcks i displayen.



Återställ nätverkskonfigurationen innan du lämnar in vinkylen för återvinning, säljer den eller tar en använd vinkyl i drift. Alla personliga uppgifter från tas bort från vinkylen. Den tidigare ägaren har då inte längre åtkomst till vinkylen.



Aktivera knappljudet

- Tryck på *OK*.

I displayen visas .

- Bläddra med touchknappen < eller > till symbolen .
- Tryck på *OK*.
- Bläddra med touchknappen < eller > till symbolen .
- Tryck på *OK*.



När knappljudet är aktiverat visas . Dessutom visas en punkt i displayens övre hörn .

- **För att lämna inställningsläget** , bläddrar du med touchknappen < eller > till symbolen .
- Tryck på *OK*.
- Bläddra med touchknappen < eller > till symbolen  och tryck på *OK*.



Avaktivera knappljudet

- Tryck på *OK*.

I displayen visas .

- Bläddra med touchknappen < eller > till symbolen .
- Tryck på *OK*.
- Bläddra med touchknappen < eller > till symbolen .
- Tryck på *OK*.



När knappljudet är avstängt visas .

- **För att lämna inställningsläget** , bläddrar du med touchknappen < eller > till symbolen .
- Tryck på *OK*.
- Bläddra med touchknappen < eller > till symbolen  och tryck på *OK*.

Ändra ljudstyrkan för varnings- och ljudsignaler /



- Tryck på *OK*.

I displayen visas .

- Bläddra med touchknappen < eller > till symbolen .
- Tryck på *OK*.
- Bläddra med touchknappen < eller > till symbolen .
- Tryck på *OK*.







- Välj önskad ljudstyrka för varnings- och ljudsignalerna med hjälp av touchknapparna < och >.
- Om du vill avaktivera varnings- och ljudsignalerna helt så drar du med fingret på stapeln åt vänster tills den släcks.
- Tryck på *OK*.

När varnings- och ljudsignalerna är avstängda visas .

- **För att lämna inställningsläget** , bläddrar du med touchknappen < eller > till symbolen .
- Tryck på *OK*.
- Bläddra med touchknappen < eller > till symbolen  och tryck på *OK*.

Anpassa inställningar



Ändra displayens ljusstyrka ☀

- Tryck på *OK*.
- I displayen visas .
- Bläddra med touchknappen < eller > till symbolen .
- Tryck på *OK*.
- Bläddra med touchknappen < eller > till symbolen .
- Tryck på *OK*.
- Välj önskad ljusstyrka för displayen med hjälp av touchknapparna < och >.
- Tryck på *OK*.
- **För att lämna inställningsläget** , bläddrar du med touchknappen < eller > till symbolen .
- Tryck på *OK*.
- Bläddra med touchknappen < eller > till symbolen  och tryck på *OK*.





Ändra temperaturenhet °C/°F

- Tryck på *OK*.
- I displayen visas .
- Bläddra med touchknappen < eller > till symbolen .
- Tryck på *OK*.
- Bläddra med touchknappen < eller > till symbolen °C eller °F.
- Tryck på *OK*.
- Nu är temperaturenheten °C eller °F vald.
- **För att lämna inställningsläget** , bläddrar du med touchknappen < eller > till symbolen .
- Tryck på *OK*.
- Bläddra med touchknappen < eller > till symbolen  och tryck på *OK*.

Stänga av demoläget



- Tryck på *OK*.
- I displayen visas nu Miele, och sedan temperaturvisningen.
- Tryck på *OK*.
- Bläddra med touchknappen < eller > till symbolen .
- Tryck på *OK*.
- Om demoläget  har avaktiverats så stängs vinkylan av och måste kopplas in på nytt.



Återställa leveransinställningar



- Tryck på *OK*.
- I displayen visas .
- Bläddra med touchknappen < eller > till symbolen .
- Tryck på *OK*.
- Bläddra med touchknappen < eller > till symbolen .
- Tryck på *OK*.
- Bläddra med touchknappen > till symbolen .
- Tryck på *OK*.

Vinkylan stängs av och måste kopplas in på nytt.

Aktivera Active AirClean-filtrets indikering

- Tryck på *OK*.
- I displayen visas .
- Bläddra med touchknappen < eller > till symbolen .
- Tryck på *OK*.
- Bläddra med touchknappen < eller > till symbolen .
- Tryck på *OK*.

När indikeringen för Active AirClean-filtret  är aktiverad, visas en punkt i displayens övre hörn .

- **För att lämna inställningsläget** , bläddrar du med touchknappen < eller > till symbolen .
- Tryck på *OK*.
- Bläddra med touchknappen < eller > till symbolen  och tryck på *OK*.

Rengöring och skötsel

Typskylten på insidan av vinkylen får inte tas bort. Den behövs om det skulle uppstå något fel.

Var noga med att det inte kommer in vatten i elektroniken eller belysningen.

 Skaderisk på grund av inträngande fukt.

Ångan från en ångrengörare kan skada plast och elektriska komponenter. Använd inte en ångrengörare för att rengöra vinkylen.

 Hälsosfara på grund av smuts som kommit in i vinkylen.

Smuts som tagits med utifrån (till exempel essens- och dryckesrester) kan gynna mögelbildning i vinkylen på grund av den ökade temperaturen och luftfuktigheten.

Lägg bara in rena vinflaskor och tillbehör i vinkylen.

Anvisningar för rengöringsmedel

Använd endast rengörings- och vårdande medel som inte är skadliga mot livsmedel inuti skåpet.

För att undvika att ytorna skadas ska du **inte** använda följande vid rengöring

- rengöringsmedel som innehåller soda, ammoniak, syra eller klorid,
- kalklösande rengöringsmedel,
- skurmedel i pulver eller flytande form,
- rengöringsmedel som innehåller lösningsmedel,
- rengöringsmedel för rostfritt stål,
- diskmaskinsrengöringsmedel,

- ugnsspray,
- rengöringsmedel för glaskeramikhållar (undantag för rengöringen av glasfronten),
- glasrengöringsmedel (undantag för rengöring av glasfronten: lätt alkoholhaltiga glasrengöringsmedel som inte innehåller några tillsatser som citron eller liknande),
- hårda disksvampar och borstar som repar,
- rengöringssvampar för glaskeramiska ytor,
- vassa metallskrapor.

Vi rekommenderar en ren disktrasa, ljummet vatten och lite handdiskmedel för rengöring.

Förbereda vinkylen för rengöring

■ Stäng av vinkylen.

⏻ visas i displayen. Kylningen är avstängd.

- Ta ut vinflaskorna och förvara dem på en sval plats.
- Ta vid behov ut alla andra uttagbara delar för rengöring (se avsnittet "Beskrivning av vinkylen", "Ändra inredningen").

Rengöra insidan

Rengör vinkylen regelbundet, minst en gång i månaden.

Om smuts får bita sig fast en längre tid kan det hända att den inte går att få bort.

Ytorna kan missfärgas eller förändras. Det bästa är att alltid ta bort smuts direkt.

- Rengör inuti skåpet med en ren disktrasa, ljummet vatten och lite handdiskmedel.
- Diska alla delar för hand, inte i diskmaskinen.
- Rengör alla delar av **trä** med en lätt fuktad trasa, den får **inte** vara blöt.
- Torka sedan av allt med rent vatten efter rengöringen och torka sedan allt torrt med en trasa.
- Låt vinkylan stå öppen en liten stund så att den luftas ordentligt och för att undvika att det uppstår lukt.

Byta Active AirClean-filter

Active AirClean-filter kan du köpa på Miele's online-shop, hos din Miele-återförsäljare eller hos Miele's reservdelsavdelning.

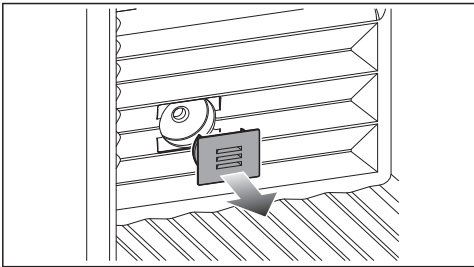

- Dra bort täckskyddet.

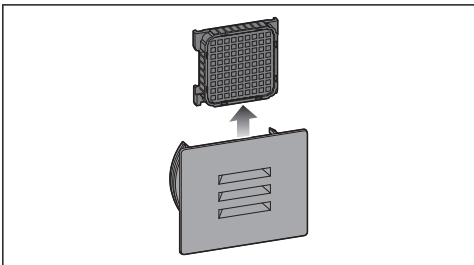

- Dra ut det förbrukade Active AirClean-filtret.
- Släng det förbrukade Active AirClean-filtret i hushållssoporna.

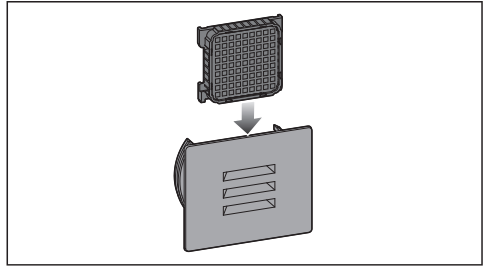

- Sätt in det nya Active AirClean-filtret.

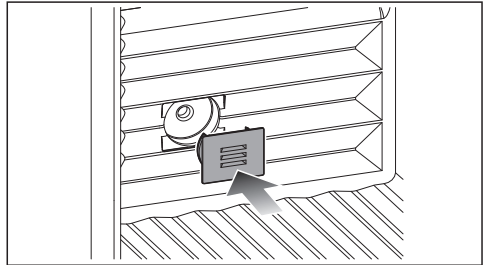

- Sätt fast skyddet.

Bekräfta bytet av Active AirClean-filtret

- Tryck på *OK*.

Symbolen  släcks och tidräknaren återställs.

Rengöra skåpets front och sidoväggar

Om smuts får bita sig fast en längre tid kan det hända att den inte går att få bort. Ytorna kan missfärgas och förändras.

Ta bort smuts från fronten och sidoväggarna direkt.

Alla ytor är repkänsliga och i kontakt med olämpliga rengöringsmedel kan de missfärgas eller skadas.

Läs informationen "Anvisningar för rengöringsmedel" i början av detta avsnitt.

Rengöring och skötsel

- Rengör ytorna med en ren trasa, handdiskmedel och varmt vatten. Du kan också rengöra ytorna med en ren, fuktig mikrofibertrasa utan rengöringsmedel.
- Torka sedan av allt med rent vatten efter rengöringen och torka sedan allt torrt med en trasa.

Rengöra luckans tätning

 Skaderisk på grund av felaktig rengöring.

Vid behandling av dörrtätningen med olja eller fett kan den bli porös.

Behandla aldrig tätningen med olja eller fett.

- Rengör regelbundet tätningslisterna med rent vatten och torka torrt med en trasa.

Rengöra ventilationsöppningarna

- Rengör ventilationsöppningarna regelbundet med dammvippa eller dammsugare (använd till exempel borstmunstycket som medföljer Miele's dammsugare). Dammet gör så att energiförbrukningen ökar.

Efter rengöringen

- Sätt sedan tillbaka alla delar i vinkyl.
- Koppla in vinkyl.
- Lägg tillbaka vinflaskorna i kyl och stäng dörren.

Automatisk avfrostning

Vinkyl avfrostas automatiskt.

Du kan själv åtgärda de flesta fel. I många fall kan du då spara tid och kostnader eftersom du inte behöver kontakta Miele service.

På www.miele.se/support/customer-assistance finns ytterligare information om hur du själv kan åtgärda fel.







Öppna helst inte vinkylens dörr innan felet har åtgärdats. Detta för att inte förlora mer kyla än nödvändigt.

Allmänna problem som kan uppstå

Problem	Orsak och åtgärd
Vinkyl kyler inte.	Vinkylens dörr är inte inkopplad. ■ Koppla in vinkylens dörr.
	Kontakten sitter inte ordentligt i vägguttaget eller så sitter inte stickproppen helt i. ■ Sätt i stickproppen eller kontakten i vägguttaget.
	Säkringarna har löst ut. Vinkylens dörr, huvudströmmen eller en annan produkt kan vara defekt. ■ Ring en elektriker eller Miele service.
Kompressorn startar allt oftare och under längre tid och temperaturen i vinkylens dörr är för låg.	Temperaturen i vinkylens dörr är för lågt inställd. ■ Ändra temperaturinställningen.
	Dörren har öppnats ofta. Stora mängder vin har nyss lagts in. ■ Öppna vinkylens dörr endast vid behov och så kort tid som möjligt.
	Dörren stängs inte helt. Temperaturen i vinkylens dörr sjunker. ■ Kontrollera att dörren passar och justera den vid behov med hjälp av skruvarna i gångjärnen.
	Dörren är inte riktigt stängd. ■ Stäng alltid dörren helt.
	Den omgivande temperaturen är för hög. Ju högre den omgivande temperaturen är, desto längre tid går kompressorn.

Åtgärda problem



Problem	Orsak och åtgärd
	<ul style="list-style-type: none">■ Följ anvisningarna i avsnittet “Installera – Uppställningsplats”. <p>Ventilationsöppningarna är blockerade eller igendammade.</p> <ul style="list-style-type: none">■ Täck inte för ventilationsöppningarna.■ Rengör ventilationsöppningarna regelbundet från damm. <p>För inbyggnadsprodukter: Vinkylen är inte korrekt inbyggd i inbyggnadsnischen.</p> <ul style="list-style-type: none">■ Installera kylprodukten/vinkylen i enlighet med installationsanvisningarna.
Temperaturen i vinkylen är för låg.	Temperaturen i vinkylen är för lågt inställd. <ul style="list-style-type: none">■ Ändra temperaturinställningen.
Temperaturen i vinkylen är för hög.	<p>Detta är inget fel. Den inställda temperaturen är för hög.</p> <ul style="list-style-type: none">■ Ändra temperaturinställningen.■ Kontrollera temperaturen en gång till efter 24 timmar. <p>Den omgivande temperaturen som vinkylen är avsedd för, underskreds. Kompressorn startar allt mer sällan när den omgivande temperaturen är för låg. Temperaturen i vinkylen stiger.</p> <ul style="list-style-type: none">■ Följ anvisningarna i avsnittet “Installera – Uppställningsplats”.■ Höj den omgivande temperaturen.











Problem	Orsak och åtgärd
<p>Önskad luftfuktighet ställs inte in i vinkylan.</p>	<p>Den omgivande temperaturen är för hög eller för låg.</p> <ul style="list-style-type: none"> ■ Se till att ha en omgivande temperatur på cirka 19 till 28 °C. <p>Temperaturen i vinkylan är för högt inställd.</p> <ul style="list-style-type: none"> ■ Om vinerna ska lagras en längre tid rekommenderas en temperatur mellan 12 och 14 °C. <p>Luftfuktigheten i omgivningen är för låg.</p> <ul style="list-style-type: none"> ■ Om luftfuktigheten i uppställningsrummet är väldigt låg kan eventuellt ingen hög luftighet uppnås inuti vinkylan. <p>Luftfuktigheten i vinkylan är principiellt beroende av hur ofta och hur länge dörren öppnas, av den omgivande temperaturen och luftfuktigheten samt av lasten och vinkylens inställning.</p>
<p>Det bildas mögel på vinflaskornas etiketter.</p>	<p>Beroende på vilket klister som har använts på etiketterna kan det bildas lite mögel.</p> <ul style="list-style-type: none"> ■ Ta bort allt mögel. Rengör vinflaskorna och ta bort eventuella rester av klister.
<p>Det bildas en vit beläggning på vinkorkarna.</p>	<p>Korkarna har oxiderats på grund av kontakt med luft.</p> <ul style="list-style-type: none"> ■ Torka av beläggningen med en torr trasa. Den här beläggningen påverkar inte vinet.
<p>Ingen varningssignal ljuder trots att dörren har stått öppen en stund.</p>	<p>Detta är inget fel. Varningssignalen har stängts av i inställningsläget. Om du vill koppla in det akustiska larmet igen:</p> <ul style="list-style-type: none"> ■ Tryck på <i>OK</i>. <p>I displayen visas .</p> <ul style="list-style-type: none"> ■ Bläddra med touchknappen < eller > till symbolen . ■ Tryck på <i>OK</i>. ■ Bläddra med touchknappen < eller > till symbolen . ■ Tryck på <i>OK</i>. ■ Välj önskad ljudstyrka för varnings- och ljudsignalerna med hjälp av touchknapparna < och >. ■ Tryck på <i>OK</i>. <p>När varnings- och ljudsignalerna är inkopplade visas .</p>

Åtgärda problem









Problem	Orsak och åtgärd
Det bildas kondensvatten inuti vinkylen. Eventuellt stängs skåpdörren inte ordentligt.	Dörrtätningen har glidit ur spåret. ■ Kontrollera om dörrtätningen sitter ordentligt i spåret.
	Dörrtätningen är skadad. ■ Kontrollera om dörrtätningen är skadad.
Dörrtätningen är skadad eller måste bytas.	Dörrtätningen kan bytas utan verktyg. ■ Byt dörrtätningen. Den kan köpas i fackhandeln eller hos Miele's reservdelsavdelning.





Meddelanden i displayen

Problem	Orsak och åtgärd
I displayen lyser  , vinkylens kylsystem fungerar inte, övrig användning samt innerbelysningen fungerar dock.	Demoläget är aktiverat. ■ Tryck på <i>OK</i> . I displayen visas nu Miele, och sedan temperaturvisningen. ■ Tryck på <i>OK</i> . ■ Bläddra med touchknappen < eller > till symbolen  . ■ Tryck på <i>OK</i> . Om demoläget  har avaktiverats så stängs vinkylens av och måste kopplas in på nytt.

Problem	Orsak och åtgärd
<p>I displayen visas ingenting. Den är svart.</p>	<p>Sabbatläget  är aktiverat: innerbelysningen är avstängd och vinkylén kyls.</p> <ul style="list-style-type: none"> ■ Tryck på <i>OK</i>. <p>I displayen visas .</p> <ul style="list-style-type: none"> ■ Tryck på <i>OK</i>. <p>När sabbatläget  är inkopplat visas en punkt i displayens övre hörn .</p> <ul style="list-style-type: none"> ■ Tryck på <i>OK</i>. <p>Vid avaktiverad sabbatläge  släcks punkten i displayens övre hörn.</p> <hr/> <p>Displayen är inte korrekt ansluten till vinkylén.</p> <ul style="list-style-type: none"> ■ Har bytet av dörrhängningen inte genomförts enligt anvisningarna? Kontrollera åter kontaktanslutningen mellan vinkylén och displayen (se medföljande monteringsanvisning). <hr/> <p>Energisparläget är aktiverat: Om det tar för lång tid innan displayen rörs växlar den till energisparläge och blir svart.</p>
<p>I displayen lyser  och vinkylén kan inte användas.</p>	<p>Spärrfunktionen är aktiverad.</p> <ul style="list-style-type: none"> ■ Lås upp vinkylén kort eller stäng av spärrfunktionen helt (se "Anpassa inställningar").
<p>I displayen lyser symbolen  och dessutom hörs en ljudsignal.</p>	<p>Indikeringen för ActiveAirClean-filtret  påminner dig om att ActiveAirClean-filtret måste bytas.</p> <ul style="list-style-type: none"> ■ Byt ActiveAirClean-filtret (se avsnittet "Rengöring och skötsel", "Byta ActiveAirClean-filter") och bekräfta bytet av ActiveAirClean-filtret genom att trycka på <i>OK</i>. <p>Symbolen  släcks i displayen.</p>
<p>I displayen lyser , det hörs även en varningssignal och innerbelysningen lyser blinkande.</p>	<p>Dörrlarmet aktiverades.</p> <ul style="list-style-type: none"> ■ Tryck på <i>OK</i>. <p>Varningssignalen tystnar, symbolen  släcks och innerbelysningen lyser åter konstant.</p> <ul style="list-style-type: none"> ■ Stäng dörren.

Åtgärda problem

Problem	Orsak och åtgärd
<p>I displayen lyser   och dessutom ljuder en varningssignal.</p>	<p>Temperaturlarmet aktiverades: Temperaturen i vinkyl- len är, beroende på inställd temperatur, för varm eller för kall.</p> <p>Orsaken till detta kan till exempel vara att:</p> <ul style="list-style-type: none">– Dörren har öppnats ofta.– Ventilationsöppningar har täckts för.– Det har varit ett längre strömavbrott. <p>■ Tryck på <i>OK</i>.</p> <p>  släcks och varningssignalen tystnar.</p> <p>I displayen blinkar den högsta temperaturen som har uppnåtts i vinkyl- len i cirka 1 minut. Sedan växlar tem- peraturvisningen till den aktuella temperaturen.</p> <p>Du kan lämna den blinkande temperaturvisningen i förtid:</p> <p>■ Tryck på <i>OK</i>.</p> <p>Den högsta visade temperaturen raderas. Därefter vi- sar displayen åter den faktiska temperaturen som för tillfället råder i vinkyl- len.</p> <p>■ Stäng av larmläget.</p>
<p>I displayen lyser   och dessutom ljuder en varningssignal.</p>	<p>Ett strömavbrott visas: temperaturen i vinkyl- len har stigit för mycket under de senaste dagarna eller timmar- na på grund av ett strömavbrott.</p> <p>■ Tryck på <i>OK</i>.</p> <p>  släcks och varningssignalen tystnar.</p> <p>I displayen blinkar den högsta temperaturen som har uppnåtts i vinkyl- len i cirka 1 minut. Sedan växlar tem- peraturvisningen till den aktuella temperaturen.</p> <p>Du kan lämna den blinkande temperaturvisningen i förtid:</p> <p>■ Tryck på <i>OK</i>.</p> <p>Den visade, högsta temperaturen raderas. Därefter vi- sar displayen åter den faktiska temperaturen som för tillfället råder i vinkyl- len.</p> <p>■ Stäng av larmläget.</p>





Problem	Orsak och åtgärd
<p>I displayen lyser  rött och eventuellt visas en felkod F med siffror. Dessutom ljuder en varningssignal.</p>	<p>Det föreligger ett fel.</p> <ul style="list-style-type: none"> ■ Stäng av varningssignalen genom att trycka på <i>OK</i>. ■ Kontakta kundtjänst. <p>För att anmäla störningen behöver du förutom felkoden även modellbeteckning och tillverkningsnummer för din vinkyl. Denna information  kan du se i displayen:</p> <ul style="list-style-type: none"> ■ Tryck på <i>OK</i>. <p>I displayen visas information om skåpet.</p> <ul style="list-style-type: none"> ■ Tryck på <i>OK</i>. ■ Om du vill se ytterligare produktdata bläddrar du vidare med touchknappen < eller >. ■ För att stänga av vinkylen bläddrar du med touchknappen < eller > till symbolen . ■ För att lämna informationsvyn bläddrar du med touchknappen < eller > till symbolen . ■ Tryck på <i>OK</i>. <hr/> <p>Ett produktfel visas: Denna visning har alltid företräde och avbryter alla inställningar som du gör direkt.</p> <p>Produktfel visas alltid före ett dörr- och/eller ett temperaturlarm.</p>

Åtgärda problem

Innerbelysning

 Risk för elektriska stötar genom exponerade, strömförande delar. När du tar bort lampskyddet kan du komma i kontakt med strömförande delar. Ta inte bort lampskyddet. LED-belysningen får endast repareras och bytas av Miele service.

 Skaderisk på grund av LED-belysningen. Belysningen motsvarar riskgrupp RG 2. Om skyddet är trasigt finns det risk för ögonskador. Titta inte direkt in i LED-belysningen med optiska instrument (lupp eller liknande) om lampskyddet är trasigt.

Problem	Orsak och åtgärd
Innerbelysningen fungerar inte.	Vinkylan är inte inkopplad. ■ Koppla in vinkylan.
	Sabbatläget  är inkopplat: displayen är svart och vinkylan kylar. ■ Tryck på <i>OK</i> . I displayen visas  . ■ Tryck på <i>OK</i> . När sabbatläget  är inkopplat visas en punkt i displayens övre hörn  . ■ Tryck på <i>OK</i> . Vid avaktiverad sabbatläge  släcks punkten i displayens övre hörn.
	På grund av överhettning stängs innerbelysningen av automatiskt efter cirka 15 minuter när dörren står öppen. Om det inte är orsaken föreligger ett fel. ■ Kontakta kundtjänst.
Innerbelysningen blinkar.	Detta är inget fel. Dörrlarmet aktiverades.

Orsaker till ljud

Det hörs olika driftljud från vinkylan under drift. Vid en låg kyleffekt arbetar vinkylan energibesparande, men längre. Ljudstyrkan är lägre. Vid hög kyleffekt kyls livsmedlen snabbare. Ljudstyrkan är högre.

Åtgärda problem

Normala ljud	Hur uppstår de?
Spottande, väsande	Kylmediet sprutar in i kylkretsen.
Bubblande, gurglande, plaskande	Köldmediet rinner genom rören.
Brummande	Vinkyl kylan.
Klickande	Termostaten kopplar in eller ur kompressorn.
Surrande, susande	Fläkten går.
Knackande	Material expanderar i vinkylen.
Slamrande	Ventiler eller luckor är aktiva.
Slurpande (vinkyl med dörrdämpare)	Skåpdörren med dörrdämpare öppnas eller stängs.
Tänk på att det är omöjligt att helt och hållet undvika kompressor- och strömningssljud i kylsystemet.	

Ljud	Orsak och åtgärd
Vibrerande, klappande, klirrande	Vinkylen står ojämnt. Rikta den med hjälp av ett vattenpass. Använd skruvfötterna (beroende på modell) under vinkylen. För inbyggnadsprodukter: Från en inbyggandsnisch på 140 cm: Skjut in de medföljande stabiliseringsskenorna på skåpbottens undersida.
	Vinkylen kommer åt andra möbler eller maskiner. Flytta vinkylen.
	Lådor, korgar eller hyllplan skallrar eller kärvar. Kontrollera de uttagbara delarna och sätt tillbaka dem.
	Flaskor eller skålar kommer åt varandra. Flytta dessa en aning från varandra.
	Transportkabelhållaren (beroende på modell) hänger kvar på baksidan av skåpet. Ta bort transportkabelhållaren.

Miele service

Under www.miele.se/service får du mer information om hur du själv kan åtgärda fel och om Miele's reservdelar.

Få hjälp vid eventuella störningar

Om det uppstår fel som du själv inte kan åtgärda, var god kontakta din Miele återförsäljare eller Miele service.

Miele service kan du boka online under www.miele.com/service.

Du hittar kontaktuppgifterna på baksidan av den här anvisningen.

Service behöver modellbeteckning och tillverkningsnummer. Denna information hittar du på typskylten på insidan av skåpet eller beroende på modell i installationsläget under information **i**.

EPREL-databas

Sedan den 1 mars 2021 hittar du information om energimärkning och kraven för eco-programmet i den europeiska produkt databasen (EPREL). Du kommer till produkt databasen via länken <https://eprel.ec.europa.eu/>. Här uppmanas du att ange modellbeteckningen.

Modellbeteckningen hittar du på typskylten på insidan av skåpet eller beroende på modell i installationsläget under information **i**.

Miele			
XXXXXX		Nr. XX/XXXXXXXXXX.	
WEINTEMPERATURSCHINK-UNTERTISCH-MODELL MULTITEMPERATURE WINE STORAGE CABINET-UNDERCOUNTER TOP FRIGORIFRE DE MISE EN TEMP. DES VINS/MOD. ENCASTRABLE SOUS PLAN FRIGORIF. P. ACCONCIONAMENTO VINGH/MODERNI POTREBAJO ENCIEMERA BENHILU TEMPERATURVYHILUWISZ			
Klasse/Class Classe/Clase SN-ST	Ap-Typ/AP-Type AP-Type/AP-Tipo	Bruttokapazität/Gross Capacity Volume Bruto/Capacidad Bruta XXXX l	Geffriervermögen/Freezing Capacity Pouvoir de Congel./Capac. Congeladora
Nutzinhalt Net Capacity Volume Utile Capac. Util	Gez Tot / R / F / C Tot / R / F / C	/ K / G / WINE / CHILL / WINE / CHILL	R600a: XXg

Garanti

Garantitiden är två år.

Mer information finner du i medföljande garantivillkor.

 Skaderisk på grund av för hög luftfuktighet.

Vid hög luftfuktighet kan kondens hamna på vinkylens utsida. Denna kondens kan leda till korrosion.

Placera vinkyl i ett torrt rum med tillräcklig ventilation.

Se till att skåpdörren/-arna stängs ordentligt och att vinkyl byggts in enligt beskrivning. De angivna måtten för ventilation måste hållas.

Tänk på att energiförbrukningen ökar om vinkyl står bredvid ett element, en spis eller en annan värmekälla. Undvik direkt sol. Högre omgivningstemperaturer ökar energiförbrukningen eftersom kompressorn körs under längre tid.

Klimatklass

Beroende på vinkylens klimatklass får vissa fastställda rumstemperaturer inte över- eller underskridas. Klimatklassen framgår av typskylten på vinkylens insida.

Klimatklass	Omgivningstemperatur
SN	10 till 32 °C
N	16 till 32 °C
ST	16 till 38 °C
T	16 till 43 °C
SN-ST	10 till 38 °C
SN-T	10 till 43 °C

En lägre omgivande temperatur medför att kompressorn står stilla längre stunder, vilket gör att vinkyl eventuellt inte kan hålla nödvändig temperatur.

Uppställningsplats

 Brand- och skaderisk på grund av värmeavgivande produkter.

Värmeavgivande produkter kan antändas och orsaka brand i vinkyl.

Nätanslutningskabeln får inte komma i kontakt med värmekällor.

Ställ inte produkter som avger värme som till exempel miniugn, kokplattor eller brödrost på vinkyl.

 Brand- och skaderisk på grund av öppen låga.

Öppna lågor kan orsaka brand i vinkyl.

Se till att till exempel inte ställa tända ljus i närheten av vinkyl.

Installera

 Risk för brand och skador på grund av felaktig installation. Om nätkontakten och nätanslutningskablarna kommer i kontakt med vinkylens baksida kan de skadas av vibrationer och orsaka kortslutning. Nätkontakten eller nätanslutningskablarna får inte vidröra vinkylens. Nätanslutningskablarna får inte klämmas eller skadas. Anslut inga andra produkter till kontakter som finns bakom vinkylens. Använd och placera inga grenuttag, förlängningskablar eller andra elektroniska produkter (till exempel halogentransformatorer) i området kring skåpets baksida.

Produkten bör stå på en torr och välventilerad plats.

Golvet på uppställningsplatsen måste vara vågrätt och jämnt och ha samma höjd som omgivande golv.

Ventilationskrav

 Brand- och skaderisk på grund av otillräcklig ventilation. Om vinkylens inte har en ordentlig ventilation, går kompressorn igång oftare och går under längre tid. Detta leder till ökad energiförbrukning och till ökad drifttemperatur för kompressorn vilket kan leda till skador på kompressorn. Se till att vinkylens är tillräckligt ventilerad. Tänk på att hålla de angivna måtten för ventilationsöppningarna. Ventilationsöppningarna får inte täckas för eller blockeras. De måste dessutom regelbundet rengöras från damm.

Luften på baksidan av vinkylens värms upp. Därför måste en god ventilation garanteras (se avsnittet "Mått").

Uppställning av flera skåp

 Skaderisk på grund av kondensat på skåpets utsida. Vid hög luftfuktighet kan kondens hamna mellan vinkylens utsidor, vilket kan leda till korrosion. Ställ i princip **aldrig** flera skåp **direkt** bredvid varandra. Håll ett avstånd på minst 70 mm mellan skåpen.

Ändra dörrupphängning

Vinkylen levereras med högerhängd dörr. Ska dörren vara vänsterhängd måste dörrupphängningen ändras.

Tips! För att skydda dörren och golvet medan du hänger om dörren, lägger du ut ett lämpligt underlag på golvet.

 Risk för person- och sakskador genom strömförande delar.

Vid ändring av dörrupphängningen kommer du i kontakt med strömförande delar.

Dra ut kontakten innan du ändrar dörrupphängningen.

 Risk för person- och sakskador på grund av tung dörr.

Om ändringen av dörrupphängningen bara utförs av en person är skaderisken större.

Ändra alltid dörrupphängningen med hjälp av ytterligare en person.

 Byt ut dörrrens gångjärn i enlighet med monteringsanvisningarna (se QR-kod).



M-nr 12350140

Installera vinkylen

 Risk för person- och sakskador om vinkylen tippar.

Om vinkylen bara installeras av en person är skaderisken större.

Ta alltid hjälp av ytterligare en person när du bygger in vinkylen.

 Risk för skada på dörren.

Dörren kan slå emot väggen och ta skada.

Skydda dörren genom att till exempel sätta fast filtassar på väggen.

 Risk för skador på golvet.

Golvet kan skadas när vinkylen förflyttas.

Flytta vinkylen försiktigt på ömtåliga golv.

För enklare uppställning finns grepp för transport upptill och transporthjul nedtill på vinkylens baksida.

Tips! Ställ endast upp vinkylen när det är tomt.

- Ställ upp vinkylen så nära den plats där det ska stå som möjligt.
- Anslut vinkylen till elnätet som det beskrivs i avsnittet "Installera", "Elanslutning".
- Flytta försiktigt vinkylen till den plats där den ska stå.

Rikta vinkylen

 Risk för skador på grund av ojämnt golv.

Om det inte går att rikta vinkylen rakt med skruvfötterna vid ojämnt golv kan det orsaka deformationer på vinkylens stomme. Eventuellt stängs skåpdörren inte ordentligt då.

Utjämna ojämheter i golvet med hjälp av skruvfötterna.

Installera

⚠ Risk för person- och sakskador om skruvfötterna ställs in ojämnt. Om skruvfoten skruvas ut för mycket kan skruvfotens underdel lossna. Vinkylen kan tippa! Vrid inte ut skruvfoten för långt.

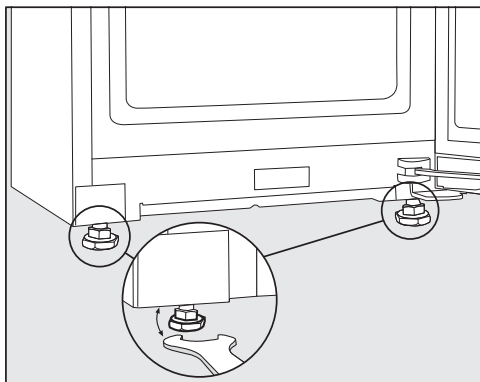

- Rikta vinkylen med de främre skruvfötterna med hjälp av den medföljande gaffelnyckeln.

Tips! Använd ett vattenpass när du riktar vinkylen.

Mått

Uppställningsmått/vy uppifrån

Alla mått är angivna i mm.

De angivna måtten för ventilationsöppningarna måste följas för att vinkylen ska fungera korrekt.

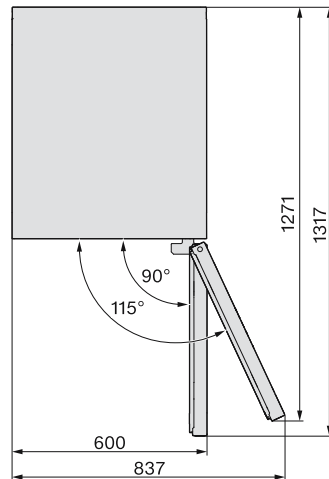
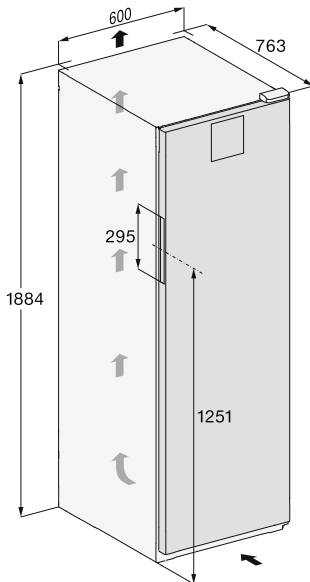

Installera

Anslutningar

Alla mått är angivna i mm.

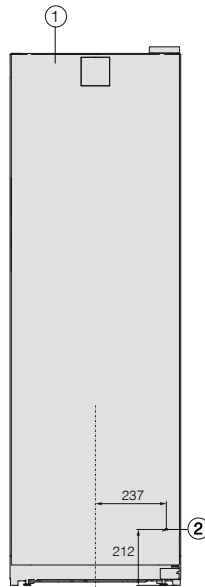

① Vy framifrån

② Nätanslutningskabel, längd = 2000 mm

Du kan beställa en längre nätanslutningskabel hos Miele service.

Elanslutning

Vinkylen får bara anslutas till ett godkänt jordat uttag med hjälp av den medföljande kabeln.

Ställ upp vinkylen på så vis att vägguttaget enkelt kan komma åt. Om det inte är möjligt, se till att det på installationsplatsen finns en avskiljningsanordning för varje pol.

⚠ Brandfara på grund av överhettning.

Grenuttag och förlängningskablar kan leda till överbelastning på kablarna om de används med vinkylen.

Använd av säkerhetsskäl inga grenuttag eller förlängningskablar.

Elanslutningen måste utföras enligt gällande föreskrifter.

Av säkerhetsskäl rekommenderar vi användning av en jordfelsbrytare av typen  i den tilldelade installationen för vinkylens elektriska anslutning på uppställningsplatsen.

En skadad anslutningskabel får bara ersättas med en speciell anslutningskabel av samma modell (kan beställas hos Miele service). Av säkerhetsskäl får kabeln bara bytas av en auktoriserad specialist eller av Miele service.

Uppgifter om anslutningseffekt och säkring finns i denna bruksanvisning eller på typskylten. Jämför uppgifterna med uppgifterna för elanslutningen på uppställningsplatsen. Hör efter med en elektriker vid tveksamhet.

Det är möjligt att tidvis eller permanent använda en fristående eller icke nätsynkron energiförsörjningsenhet (till exempel fristående elnätverk, backupsystem). Driften förutsätter att energiförsörjningsenheten följer föreskrifterna enligt EN 50160 eller liknande.

De skyddsåtgärder som ska tas på uppställningsplatsen och i denna Miele-produkt vad gäller funktion och arbetssätt måste även säkerställas i fristående respektive icke nätsynkron drift. Vid behov ska åtgärderna ersättas med likvärdiga åtgärder i installationen. Exempelvis enligt det som står i aktuell publicering från VDE-AR-E 2510–2.

Anslutningsmått

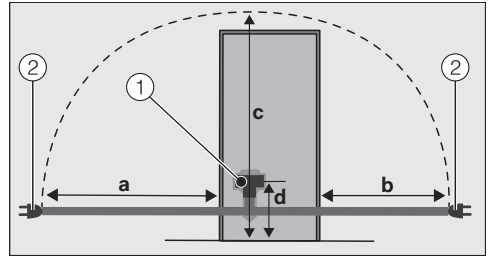

Vinkylens baksida

① Kontakt

② Stickpropp

a	b	c	d
1800 mm	1400 mm	2100 mm	200 mm

Ansluta vinkylen

■ Sätt in skåpets kontakt.

Se till att kontakten sitter i ordentligt.

■ Sätt i vinkylens kontakt i vägguttaget.

Nu är vinkylen elansluten.

Konformitetsdeklaration

Härmed deklarerar Miele att detta vinskåp uppfyller kraven i direktivet 2014/53/EU.

EU-konformitetsdeklarationens fulla text finns tillgänglig på en av följande hemsidor:

- Produkter, Ladda ner, på www.miele.se
- Service, hämta information, bruksanvisningar, på <https://miele.se/bruksanvisningar>. Ange produktens namn eller serienummer

Frekvensband för wifi-modulen	2,4000 GHz– 2,4835 GHz
-------------------------------	---------------------------

Maximal sändningseffekt för wifi-modulen	< 100 mW
--	----------

Upphovsrättsliga föreskrifter och licenser

För användning och styrning av kommunikationsmodulen använder Miele såväl egen programvara som programvara från andra företag som inte täcks av licensvillkor för en så kallad öppen källkod. Denna programvara/dessa programvarukomponenter skyddas av upphovsrätt. Miele och tredje parts upphovsrättsliga befogenheter måste respekteras.

Dessutom finns det programvarukomponenter i maskinens integrerade kommunikationsmodul som omfattas av licensvillkor för öppen källkod. Komponenterna med öppen källkod tillsammans med tillhörande upphovsrättstexter, kopior av gällande licensvillkor och ytterligare information kan hämtas lokalt per IP via en webbläsare ([http\[s\]://<IP-adress>/Licenses](http[s]://<IP-adress>/Licenses)). De där angivna ansvars- och garantibestämmelserna för licensvillkoren för öppen källkod gäller endast gentemot den aktuella rättighetshavaren.

Miele AB
Svetsarvägen 17
171 41 Solna

Postadress:
Miele AB
Box 1397
171 27 Solna

Tel: 08 562 29 000
E-post: contact@miele-support.se
www.miele.se

Tyskland
Miele & Cie. KG
Carl-Miele-Straße 29
33332 Gütersloh

KWT 4584 ...

sv-SE

M.-Nr. 12 530 410 / 05 / 002