

## Kasutusjuhend Pesumasin



Lugege **kindlasti** kasutusjuhend enne seadme paigaldamist ja kasutuselevõttu läbi. Sellega kaitsete ennast ja väldite kahjusid.

# Sisukord

---

<b>Ohutusjuhised ja hoiatused</b> .....	<b>5</b>
<b>Pesumasina käsitlemine</b> .....	<b>10</b>
Juhtpaneel.....	10
Andurnuppude tööpõhimõte.....	11
Juhtpaneeli legendi ülevaade .....	12
<b>Teie panus keskkonna heaks</b> .....	<b>13</b>
<b>Esmakordne kasutuselevõtt</b> .....	<b>14</b>
Mutrivõtme eemaldamine.....	14
<b>Keskkonnasäästlik pesemine</b> .....	<b>16</b>
<b>1. Pesu ettevalmistamine</b> .....	<b>17</b>
<b>2. Pesumasina täitmine</b> .....	<b>18</b>
<b>3. Programmi valimine</b> .....	<b>19</b>
<b>4. Pesuvahendi lisamine</b> .....	<b>20</b>
Pesuvahendisahtel .....	20
Kapseldoseerimine.....	21
<b>5. Programmi käivitamine</b> .....	<b>23</b>
Programmi kulgemise ajal pesu lisamine (AddLoad).....	23
<b>6. Programmi lõpp</b> .....	<b>24</b>
<b>Tsentrifugimine</b> .....	<b>25</b>
<b>Viitstart</b> .....	<b>26</b>
<b>Programmide ülevaade</b> .....	<b>27</b>
<b>Lisafunktsioonid</b> .....	<b>29</b>
Lühike .....	29
Vesi +.....	29
Leotamine.....	29
Eelpesu .....	29
Programmidele saate valida järgmisi lisafunktsioone .....	29
<b>Programmi kulgemine</b> .....	<b>30</b>
<b>Programmi muutmine</b> .....	<b>32</b>
Programmi muutmine (lapselukk) .....	32
Programmi katkestamine.....	32
<b>Hooldustähised</b> .....	<b>33</b>
<b>Pesuvahendid</b> .....	<b>34</b>
Õige pesuvahend.....	34
Veepehmeni .....	34
Doseerimise abivahendid.....	34
Pesu järeltöötlusvahendid .....	34
Pesuvahendisoovitused (kooskõlas ökodisaini määrusega nr 2019/2023) .....	35

<b>Puhastus ja hooldus</b> .....	<b>36</b>
Korpuse ja paneeli puhastamine .....	36
Pesuvahendisahtli puhastamine .....	36
Hügieeniteave (trumli puhastamine) .....	38
Vee sissevoolufiltri puhastamine.....	38
<b>Mida teha, kui ...</b> .....	<b>39</b>
Ühtegi pesuprogrammi ei saa käivitada .....	39
Programm katkeb ja juhtpaneelil põleb vea märgutuli .....	39
Programmi kulgemise ajal on ajanäidikul sümbol .....	40
Juhtpaneelil põleb programmi lõpus märgutuli .....	40
Pesumasina üldised probleemid .....	41
Mitterahuldav pesutulemus.....	42
Ust ei saa avada.....	43
Ukse avamine ummistunud äravoolu ja / või voolukatkestuse korral .....	44
<b>Klienditeenindus</b> .....	<b>46</b>
Kontakt tõrgete korral .....	46
Juurdeostetavad tarvikud.....	46
Andmebaas EPREL .....	46
Garantii .....	46
<b>Garantii</b> .....	<b>47</b>
<b>Paigaldus</b> .....	<b>48</b>
Eestvaade .....	48
Tagantvaade .....	49
Paigalduspind.....	50
Pesumasina viimine paigalduskohta.....	50
Transpordikaitsme eemaldamine .....	51
Transpordikaitsme paigaldamine.....	52
Rihtimine.....	53
Jala väljakeeramine ja kontramutriga kinnitamine .....	53
Paigaldamine tööpinna alla.....	54
Üksteise peale asetatud pesumasin ja kuivati.....	54
Veelekke kaitsesüsteem .....	55
Vee sissevool.....	55
Vee täitevooliku ühendamine .....	55
Vee äravool .....	56
Torupõlve kohaleasetamine .....	57
Otseühendus valamü äravoolutorusse .....	57
Elektriühendus .....	58

# Sisukord

---

<b>Kuluandmed</b> .....	<b>59</b>
<b>Tehnilised andmed</b> .....	<b>60</b>
<b>Programmeerimisfunktsioonid</b> .....	<b>61</b>
Programmeerimistasandi avamine .....	61
Programmeerimisfunktsiooni valimine ja aktiveerimine .....	61
Programmeerimisfunktsiooni muutmine ja salvestamine .....	62
Programmeerimistasandilt lahkumine.....	62
<i>P13</i> Nuputoon.....	62
<i>P14</i> PIN-kood.....	62
<i>P22</i> Näidikute väljalülitumine.....	63
<i>P24</i> Mälu.....	63
<i>P26</i> Eelpesu lisaaeg programmis Puuvillane .....	63
<i>P27</i> Leotusaeg.....	63
<i>P28</i> Säästev pesu .....	64
<i>P29</i> Temperatuuri alandamine .....	64
<i>P30</i> Lisavesi .....	64
<i>P31</i> Lisavee tase.....	64
<i>P32</i> Maksimaalne loputusnivoo.....	65
<i>P33</i> Pesuvee jahutus .....	65
<i>P34</i> Kortsumiskaitse .....	65
<i>P49</i> Madal veesurve.....	65
<b>Pesu- ja hooldusvahendid</b> .....	<b>66</b>
Pesuvahendid.....	66
Seadme hooldusvahendid.....	66

See pesumasin vastab ohutusnõuetele. Vale kasutamine võib viigastada inimesi ja põhjustada materiaalselt kahju.

Lugege kasutusjuhend enne pesumasina kasutuselevõttu hoolikalt läbi. See sisaldab olulisi juhiseid paigaldamiseks, ohutuks kasutamiseks ja hoolduseks. Sellega kaitsete ennast ja väldite pesumasina kahjustamist.

Kooskõlas standardiga IEC 60335-1 juhib Miele tähelepanu sellele, et pesumasina paigaldamist käsitlev peatükk ning ohutusjuhised ja hoiatused tuleb läbi lugeda ja neid järgida.

Miele ei vastuta nende juhiste eiramise tõttu tekkinud kahju eest.

Hoidke kasutusjuhend alles ja andke see võimalikule uuele omanikule edasi.

### Otstarbekohane kasutamine

- ▶ See pesumasin on ette nähtud kasutamiseks majapidamises ja sellesarnastes paigaldustingimustes.
- ▶ Pesumasin ei ole ette nähtud kasutamiseks välistingimustes.
- ▶ Kasutage pesumasinat eranditult vaid kodumajapidamises ja pesemasinas vaid sellist pesu, mille hooldusetiketil on märgitud, et see on pestav. Mistahes muu kasutusviis on lubamatu. Miele ei vastuta kahjude eest, mis on põhjustatud mitteotstarbekohasest või valest kasutamisest.
- ▶ Isikud, kes oma füüsilise, meelelise või vaimse seisundi või oma kogenematusel või teadmatusel tõttu ei ole võimelised pesumasinat ohutult kasutama, ei tohi seda teha ilma vastutava isiku järelevalve või juhendamiseteta.

### Lapsed ja majapidamine

- ▶ Nooremad kui kaheksa-aastased lapsed tohivad pesumasina juures viibida vaid pideva järelevalve all.
- ▶ Lapsed ei tohi pesumasinat järelevalveta puhastada ega hooldada.
- ▶ Lapsed alates 8. eluaastast tohivad kasutada pesumasinat ilma järelevalveta vaid juhul, kui neile on seadme kasutamine nii selgeks õpetatud, et nad saavad sellega ohutult hakkama. Lapsed peavad oskama märgata ja mõista valest kasutamisest tulenevaid ohte.
- ▶ Ärge jätke pesumasina läheduses viibivaid lapsi järelevalveta. Ärge lubage lastel kunagi pesumasinaga mängida.

# Ohutusjuhised ja hoiatused

---

## Tehniline ohutus

- ▶ Järgige peatükis “Paigaldus” antud juhiseid ning samuti peatükki “Tehnilised andmed”.
- ▶ Enne pesumasina paigaldamist kontrollige, ega sellel ei ole nähtavaid kahjustusi. Ärge paigaldage kahjustunud pesumasinat ega võtke seda kasutusse.
- ▶ Enne pesumasina ühendamist võrrelge kindlasti tüübisildil toodud ühendusandmeid (kaitset, pinget ja sagedust) elektrivõrgu andmetega. Kahtluse korral küsige teavet elektrispetsialistilt.
- ▶ Pesumasina elektriohutuse tagatuseks on tagatud ainult siis, kui see on ühendatud nõuetekohaselt paigaldatud maandussüsteemi. On väga oluline, et seda turvanõuet kontrollitaks ja kahtluse korral lastaks kogu hoone elektrivõrk elektrikul üle kontrollida. Miele ei vastuta kahjude eest, mille on põhjustanud maanduse puudumine või viga.
- ▶ Ohutuse huvides ei tohi kasutada pikendusjuhtmeid, harupesi või muud sarnast (tuleoht ülekuumenemise tõttu).
- ▶ Defektseid osi tohib asendada ainult Miele originaalvaruosadega. Ainult selliste osade puhul garanteerib Miele, et need vastavad täielikult ohutusnõuetele.
- ▶ Juurdepääs pistikupesale peab alati olema võimalik, et pesumasina saaks vajaduse korral elektrivõrgust lahutada.
- ▶ Kui toitejuhe on kahjustunud, tuleb see lasta Miele volitatud spetsialistidel välja vahetada, et vältida ohte kasutajale.
- ▶ Garantii kaotab kehtivuse, kui pesumasinat ei paranda Miele volitatud klienditeenindus.
- ▶ Asjatundmatu remont võib kasutajale kaasa tuua ettearvamatuid ohte, mille eest tootja ei vastuta. Remonditöid tohivad teha üksnes Miele volitatud spetsialistid, vastasel korral kaotab garantii kehtivuse.
- ▶ Seda pesumasinat ei tohi kasutada mittestatsionaarsetes paigalduskohtades (nt laevad).
- ▶ Ärge modifitseerige pesumasinat ilma Miele selgesõnalise loata.
- ▶ Rikke korral või puhastus- ja hooldustööde ajal on pesumasin vaid siis elektrivõrgust lahutatud, kui:
  - pesumasina toitepistik on välja tõmmatud või
  - maja elektrisüsteemi kaitse on välja lülitatud või
  - maja elektrisüsteemi keeratavad kaitsmed on täiesti välja keeratud.

- ▶ Pesumasina ühendamiseks veevärki tohib kasutada üksnes uut voolikukomplekti. Vanu voolikukomplekte ei tohi uuesti kasutada. Kontrollige voolikukomplekte regulaarselt. Nii saate need õigel ajal välja vahetada ja veekahjustusi vältida.
- ▶ Vee voolusurve peab olema vähemalt 100 kPa ja ei tohi ületada 1000 kPa.
- ▶ Võimalik on ajutine või pidev kasutamine autonoomse või võrguga mittesünkroonse energiavarustussüsteemiga (nt minivõrgud, varusüsteemid). Kasutamise eeltingimus on, et energiavarustussüsteem vastab standardi EN 50160 või võrreldava standardi nõuetele. Elektrisüsteemi ja selles Miele seadmes ette nähtud kaitsemeetmete funktsioon ja tööviis peavad ka minivõrgus või võrguga mittesünkroonse kasutamise korral olema tagatud või need tuleb paigaldises asendada võrreldavate meetmetega. Seda kirjeldatakse näiteks VDE-AR-E 2510-2 ajakohases väljaandes.

### Otstarbekohane kasutamine

- ▶ Ärge paigaldage pesumasinat külmaohtlikesse ruumidesse. Külmunud voolikud võivad katki minna või lõhkeda ning külmumis-punktist allpool võib elektroonika töökindlus väheneda.
- ▶ Eemaldage enne kasutuselevõttu pesumasina tagaküljel olev transpordikaitse (vt peatüki “Paigaldus” jaotist “Transpordikaitse eemaldamine”). Eemaldamata transpordikaitse võib tsentrifuugimise käigus pesumasinat ja kõrvalolevat mööblit / seadmeid kahjustada.
- ▶ Kui lähete pikemaks ajaks ära (nt puhkusele), sulgege veekraan, eriti juhul, kui pesumasina lähedal põrandas puudub äravool (kanali-satsioon).
- ▶ Üleujutuse oht!  
Enne tühjendusvooliku kraanikaussi panekut kontrollige, kas vesi voolab piisavalt kiiresti ära. Kindlustage voolik mahalibisemise vastu. Väljutusvee tagasitõmbejõud võib kindlustamata vooliku kraanikaussist välja suruda.
- ▶ Jälgige, et pesu hulka ei satuks võõrkehi (nt naelad, nõelad, mündid, kirjaklambrid). Võõrkehad võivad seadme osi (nt pesuvee mahutit, pesutrumlit) kahjustada. Kahjustunud osad omakorda võivad rikuda pesu.
- ▶ Ettevaatust ukse avamisel pärast aurufunktsiooni kasutamist! Väljuva auru ning trumli ja ukseklaasi kõrge temperatuuri tõttu on oht end põletada. Astuge samm tagasi ja oodake, kuni aur on väljunud.

## Ohutusjuhised ja hoiatused

---

- ▶ Maksimaalne pesukogus on 8,0 kg (kuiv pesu). Üksikute programmide osaliselt väiksemad täitekogused leiata peatükist “Programmide ülevaade”.
- ▶ Ärge kunagi kasutage pesumasinas lahustit sisaldavaid puhastusvahendeid (nt bensiin). Seadme osad võivad kahjustada saada, samuti võivad erituda mürgised aurud. Tekib tule- ja plahvatusoht!
- ▶ Lahustit sisaldavate puhastusvahenditega töödeldud tekstiilid tuleb enne pesemist puhta veega korralikult üle loputada.
- ▶ Ärge kunagi kasutage pesumasina juures või peal lahustit sisaldavaid puhastusvahendeid (nt bensiin). Lahustit sisaldav puhastusvahend võib plastpindu kahjustada.
- ▶ Värvimisained peavad sobima pesumasinas kasutamiseks ja neid tohib kasutada vaid kodumajapidamises tarvitavas mahus. Pidage rangelt kinni tootja kasutusjuhistest.
- ▶ Pleegitusained võivad väävlisisalduse tõttu põhjustada korrosiooni. Pleegitusaineid ei tohi pesumasinas kasutada.
- ▶ Pesuaine silmasattumise korral loputage silmi kohe rohke leige veega. Allaneelamise korral pöörduge kohe arsti poole. Tundliku või kahjustunud nahaga inimesed peaksid vältima pesuaine kokkupuudet nahaga.
- ▶ Pesuvahendi õige doseerimise korral ei ole pesumasinast vaja katlakivi eemaldada. Kui teie pesumasin on kõigest hoolimata nii tugevalt lupjunud, et lupja on vaja eemaldada, kasutage spetsiaalset korrosioonitõrjevahendiga katlakivieemaldit. Selle spetsiaalse katlakivieemaldi saate Miele müügiesindajalt või Miele klienditeenindusest. Järgige rangelt katlakivieemaldi kasutusjuhendit.



### Tarvikud ja varuosad

- ▶ Kasutage üksnes Miele originaaltarvikuid. Kui paigaldate seadmele muid tarvikuid, kaotate õiguse garantiile, aga ka tootmisgarantiile ja / või tootevastutusele.
- ▶ Miele kuivati ja pesumasinaid saab üksteise peale paigutada. Selleks on vaja juurde osta Miele pesumasina ja kuivati ühenduskomplekt. Tuleb jälgida, et pesumasina ja kuivati ühenduskomplekt sobiks Miele kuivati ja pesumasinaga.
- ▶ Jälgige, et juurdeostetava tarvikuna saadaolev Miele sokkel sobiks pesumasinaga.
- ▶ Miele annab pärast teie pesumasina seeriatootmise lõppu kuni 15-aastase, kuid mitte lühema kui 10-aastase tarnegarantii talitlust säilitavatele varuosadele.

Miele ei vastuta kahjude eest, mis on tekkinud ohutusjuhiste ja hoiatuste eiramise tõttu.

# Pesumasina käsitsemine

## Juhtpaneel

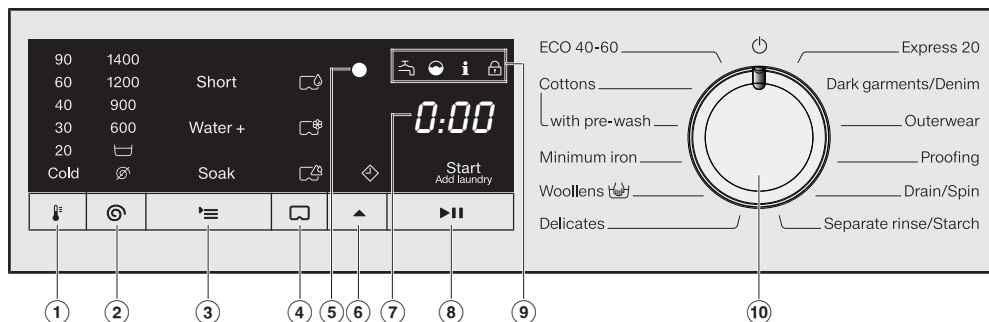

① **Andurnupp** 🌡️ (temperatuur)  
soovitud pesutemperatuuri seadistamiseks

② **Andurnupp** 🌀 (tsentrifuugimiskiirus)  
soovitud tsentrifuugimiskiiruse seadistamiseks

③ **Andurnupp** ≡ (lisafunktsioonid)  
soovitud lisafunktsiooni seadistamiseks

④ **Andurnupp** 🗨️ (CapDosing)  
pesuvahendi kapsli abil doseerimise aktiveerimiseks

⑤ **Optiline liides**  
klienditeenindusele vajalikuks ülekandepunktiks

⑥ **Andurnupp** ▲ (viitstart)  
viitstarti aktiveerimiseks. Viitstartiga saate valida programmi hilisema käivituse aja. Programmi käivitamist saab viivitada 30 minutit kuni maksimaalselt 24 tundi. Seeläbi saate kasutada nt elektri soodsaid öötariife.

⑦ **Ajanäidik**  
Pärast programmi käivitamist kuvatakse programmi kestus tundides ja minutites. Viitstartiga programmi käivitamisel kuvatakse programmi kestust alles pärast viitstarti aja möödumist.

⑧ **Andurnupp** ▶|| (Start / Pesu lisamine)

Ⓐ Kui programmi saab käivitada, põleb kirjas *Start / Pesu lisamine* vilkuv tuli. Andurnupu ▶|| puudutamiselega käivitatakse valitud programm. Kiri *Start Pesu / lisamine* põleb püsivalt.

Ⓑ Pärast programmi käivitamist võimaldab andurnupp ▶|| pesu lisamist.

⑨ **Märgutuled**

🚰 põleb vee sissevoolu ja äravoolu tõrgete korral

● põleb, kui pesuvahendit doseeriti üle

📄 põleb hügieeniteabe meeldetuletusena

🔒 Funktsiooni *Pesu lisamine* ei saa valida.



## ⑩ Programmivalits

Programmi valimiseks ja väljalülitamiseks. Pesumasin lülitatakse programmi valimisega sisse ja programmivalitsa asendiga  välja.

## Andurnuppude tööpõhimõte













Andurnuppudega juhitakse eelnevaid väärtuseid.

Andurnupud ①, ②, ③, ④, ⑤ ja ⑥ reageerivad sõrmeotsa puudutusele.

Programmi valimisega on andurnuppudele  ja  väärtused eelseadistatud. Andurnupu iga puudutusega väheneb väärtus. Pärast väikseimat väärtust liigub näidik taas maksimaalsele väärtusele.

# Pesumasina käsitsemine

## Juhtpaneeli legendi ülevaade

		en	et
①		90 - cold (Temperature specification in °C)	90 – külm (temperatuur °C-des)
②		1400 - 600 (Spin indication in rpm)	1400–600 (tsentrifuugimiskiirus p/min)
		 (Rinse hold)	 (loputuse seiskamine)
		 (without spin)	 (ilma tsentrifuugimiseta)
③		Short	Lühike
		Water +	Lisavesi
		Soak	Leotamine
④		CapDosing	Kapseldoseerimine
⑤		Delay start	Viitstart
⑥		Start Add laundry	Start pesu lisamine
⑦		ECO 40–60	ECO 40–60
		Cottons	Puuvillane
		with Pre-wash	eelpesuga
		Minimum iron	Kergesti hooldatav
		Woolens 	Villane 
		Delicates	Õrn pesu
		Express 20	Ekspress 20
		Dark garments/Denim	Tume / teksad
		Outerwear	Ülerõivad
		Proofing	Impregneerimine
		Drain/Spin	Vee väljapumpamine / tsentrifuugimine
Separate rinse/Starch	Ainult loputamine / tärgeldamine		

## Pakendi suunamine jäätmekäitlusesse

Pakend on ette nähtud käitlemiseks ja kaitseb seadet transpordikahjustuste eest. Pakendimaterjalid on valitud keskkonnakaitsealastest ja käitlemistehnilisest seisukohtadest lähtudes ja on üldiselt korduskasutatavad.

Pakendi tagastamine materjaliringlusse säästab toorainet. Kasutage väärtuslike materjalide liigiti kogumise punkte ja tagastusvõimalusi. Transpordipakendid võtab tagasi Miele edasimüüja.

## Vana seadme utiliseerimine

Elektri- ja elektroonikaseadmed sisaldavad mitmesuguseid väärtuslikke materjale. Samuti sisaldavad need teatud aineid, segusid ja detaile, mis olid vajalikud seadme toimimiseks ja ohutuse tagamiseks. Olmeprügi hulgas ja vale käitlemise korral võivad need kahjustada inimese tervist ja keskkonda. Seetõttu ärge visake oma vana seadet olmeprügi hulka.



Selle asemel kasutage elektri- ja elektroonikaseadmete tasuta äraandmiseks ja taaskasutusse suunamiseks ametlike kogumis- ja tagastuspunkte kohaliku omavalitsuse, edasimüüja või Miele juures. Võimalike isikuandmete kustutamise eest äravisatavast seadmest vastutate seaduse järgi teie. Seaduse järgi olete kohustatud eemaldama patareid ja akud, mis ei ole seadmesse püsivalt integreeritud, samuti lambid, mida saab ilma lõhkumata eemaldada. Viige need sobivasse kogumiskohta, kus need saab tasuta ära anda. Hoolitsege selle eest, et vana seade oleks kuni äraviimiseni laste eest kaitstud.

## Esmakordne kasutuselevõtt

⚠ Valest paigaldamisest ja ühendamisest põhjustatud kahjude oht. Pesumasina vale paigaldamine ja ühendamine põhjustab olulist materiaalsset kahju. Järgige peatükki "Paigaldus".

### Mutrivõtme eemaldamine

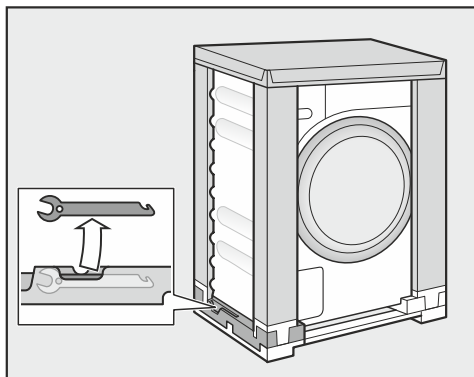

- Võtke alt vasakult transpordipakendist mutrivõti transpordikaitsme eemaldamiseks.

Sellele pesumasinale on tehtud täielik funktsioonikontroll, seepärast on trumli väike kogus vett.

### Põlve väljavõtmine trumlist

Trumli asub põlv tühjendusvooliku jaoks.

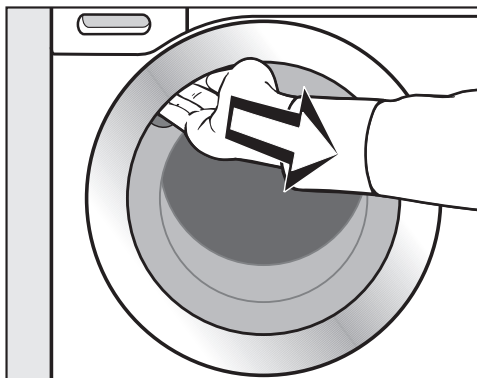

- Võtke käepidemesoonest kinni ja tõmmake uks lahti.
- Võtke põlv välja.

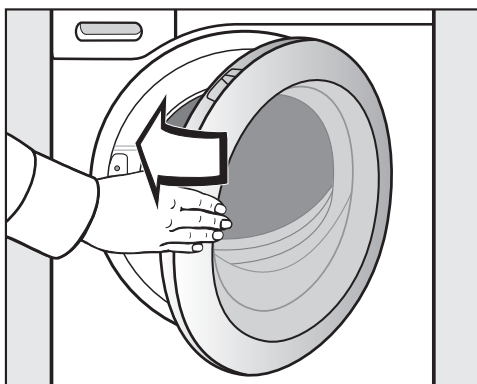

- Sulgege uks kerge hooga.

### Kaitsekile ja reklaamkleebiste eemaldamine

#### ■ Eemaldage:

- ükselt kaitsekile (kui on olemas),
- kõik reklaamkleebised (kui on olemas) esiküljelt ja kaanelt.

Ärge eemaldage kleebiseid, mida näete pärast ukse avamist (nt tüübisilt).

### Pesuprogrammi esmakordne käivitamine

Optimaalse vee- ja voolutarbimise ning pesutulemuse jaoks on oluline, et pesumasin kalibreeriks ennast.

Selleks **peab** käivitama programmi *Puu-villane ilma* pesu ja *ilma* pesuvahendita.

#### ■ Avage veekraan.

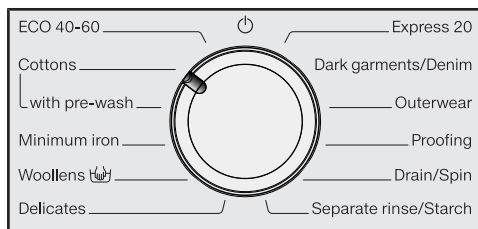

#### ■ Keerake programmivalits asendisse *Puuvillane*.

Pesumasin lülitub sisse ning süttivad temperatuur 40 ja tsentrifuugimiskiirus 1400.

#### ■ Puudutage andurnuppu ►||.

Käivitatakse pesuprogramm.

### Ukse avamine programmi lõpus

Kortsumiskaitsefaasis on uks veel lukustatud. Esimese 15 minuti jooksul on näidikud valgustatud.

#### ■ Keerake programmivalits asendisse .

Ajanäidikul kuvatakse -D- ja märgutuli  kustub.

Ukselukustus avaneb.

**Nõuanne:** Pärast kortsumiskaitset lülitus pesumasin välja ja ukselukustus avati automaatselt.

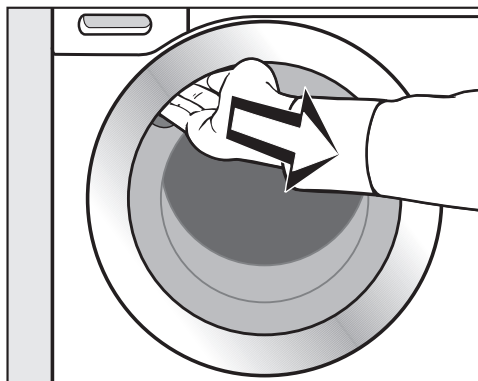

#### ■ Võtke käepidemesoonest kinni ja tõmmake uks lahti.

**Nõuanne:** Jätke uks praokile, et trummel saaks kuivada.

Esmakordne kasutuselevõtt on lõppenud.

# Keskkonnasäästlik pesemine

---

## Energia- ja veekulu

- Kasutage iga pesuprogrammi maksimaalset täitekogust. Siis on energia- ja veekulu üldkogust arvestades kõige madalam.
- Tõhusa energia- ja veekuluga programmidel on reeglina pikem programmikestus. Programmikestuse pikendamisega saab samaks jääva pesutulemuse juures alandada tegelikult saavutatud pesutemperatuuri.

Näiteks on programmil *ECO 40-60* pikem programmikestus kui programmil *Puuvillane 40 °C* või *60 °C*. Programm *ECO 40-60* on siiski energia ja veekulu poolest tõhusam, ent sellel on pikem programmikestus.

- Peske väikeseid kergelt määrdunud pesukoguseid programmis *Express 20*.
- Tänapäevased pesuvahendid võimaldavad pesta madalamal temperatuuril (nt 20 °C). Kasutage energia säästmiseks vastavaid temperatuuriseadistusi.

## Hügieen pesumasinas

Madalate temperatuuride juures pesemisel ja / või vedelate pesuvahendite kasutamisel on oht mikroobide ja eba-meeldiva lõhna tekkeks pesumasinas. Seepärast soovitab Miele pesumasinat kord kuus puhastada.

Kui juhtpaneelil põleb märgutuli **i**, tuleb pesumasinat puhastada.

## Juhised järgneva masinkuivatuseks

Valitud tsentrifuugimiskiirus mõjutab pesu jääkniiskust ja pesumasina mürataset.

Mida suurema tsentrifuugimiskiiruse valite, seda väiksem on pesu jääkniiskus. Ent pesumasina müratase tõuseb.

Energia säästmiseks valige kuivatamise ajal vastava pesuprogrammi suurim tsentrifuugimiskiirus.

## Pesuvahendikulu

- Kasutage pesuvahendit suurimas lubatud koguses, mis on pesuvahendi pakendil kirjas.
- Arvestage doseerimisel pesu määrdumusastet.
- Vähendage väiksemate pesukoguste puhul pesuvahendi kogust (u 1/3 vähem pesuvahendit poole pesukoguse korral).



# 1. Pesu ettevalmistamine

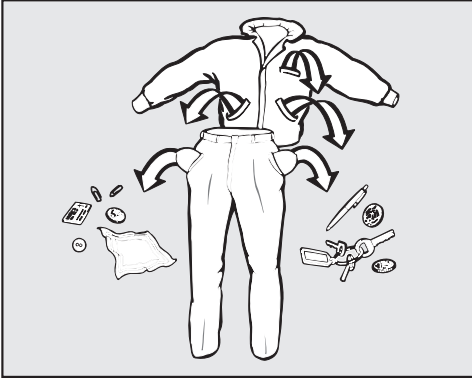

■ Tehke taskud tühjaks.

⚠ Vöörkehade põhjustatud kahjustuste oht.

Naelad, mündid, kirjaklambrid jne võivad tekstiile ja masinaosi kahjustada. Kontrollige, ega pesu hulgas ei ole vöörkehi, ja eemaldage need.

## Pesu sortimine

■ Sortige tekstiilid värvide või hooldusetiketil (krae küljes või küljeõmbluses) näidatud sümbolite järgi.

**Nõuanne:** Tumedad tekstiilid annavad esimestel pesukordadel tihti pisut värvi. Selleks et riidesemed ei värvuks, peske heledad ja tumedad asjad eraldi.

## Plekkide eeltöötlus

■ Eemaldage enne pesemist tekstiilidelt plekid võimalikult värsketena. Tupsubage plekke värvi mitteandva lapiga. Mitte hõõruda!

**Nõuanne:** Plekke (nt veri, muna, kohv, tee) saab tihti kõrvaldada väikeste nippi-dega, mis on toodud Miele pesemisleksikonis. Pesemisleksikoni võite küsida otse Mielelt või vaadata internetaadressilt.

⚠ Lahustit sisaldavate puhastusvahendite põhjustatud kahjustuste oht. Puhastusbensiin, plekieemaldi jne võib kahjustada plastosi.

Kui eemaldate riietelt plekke, jälgige hoollega, et kunstmaterjalist detailid ei puutuks puhastusvahendiga kokku.

⚠ Lahustit sisaldavate puhastusvahendite põhjustatud plahvatusoht.

Lahustit sisaldavate puhastusvahendite kasutamisel võib tekkida plahvatusohtlik segu.

Ärge kasutage pesumasinas lahustit sisaldavaid puhastusvahendeid.

## Üldised soovitused

- Kardinaid: eemaldage rõngad ja tinapael või siduge need eraldi kotikesse.
- Rinnahoidjate lahtitulnud tugikaared õmmelge kinni või eemaldage.
- Pange tõmblukud, takjakinnised, haagid ja aasad enne pesemist kinni.
- Pange tekikotid ja padjapüürid kinni, et väikesed esemed ei satuks nende sisse.

Ärge peske tekstiile, millele on märgitud, et neid **ei tohi pesta** (hooldustähis )

## 2. Pesumasina täitmine

### Ukse avamine

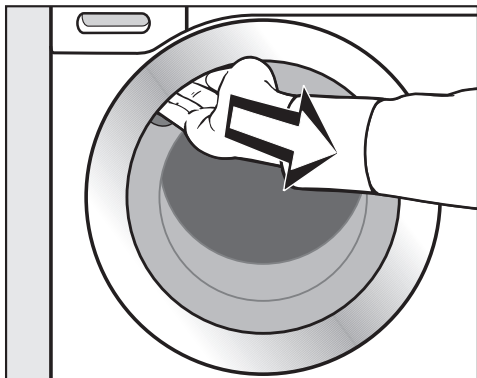

- Haarake käepidemesoonest ja tõmmake uks lahti.

Enne pesu masinasse panemist kontrollige trumlit, et selles ei oleks loomi ega võõrkehi.

Maksimaalse lubatud pesukoguse pesemisel on energia- ja veekulu kogu pesuhulgale jagatuna kõige väiksem. Kui trumlis on liiga palju pesu, halvendab see pesutulemust ja riided kortsuvad rohkem.

- Pange pesu lahtivolditult ja kohevalt trumlisse.

Eri suurusega pesuesemed parandavad pesemistulemust ja jaotuvad tsentrifuugimisel paremini.

**Nõuanne:** Järgige erinevate pesuprogrammide maksimaalset täitekogust.

### Ukse sulgemine

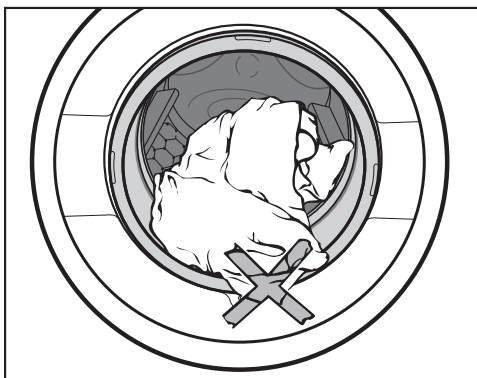

- Jälgige, et pesuesemed ei jääks ukse ja tihendi vahele kinni.

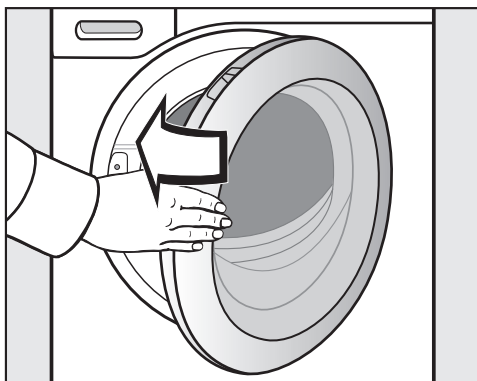

- Sulgege uks kerge hooga.

### 3. Programmi valimine

#### Programmivalik

Programmivalitsa keeramisega pesu-programmile lülitatakse pesumasin sisse.

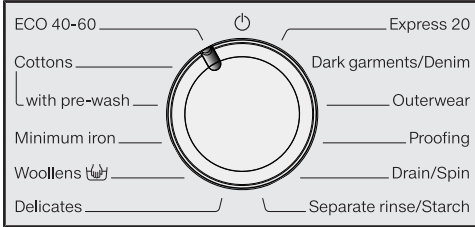

- Keerake programmivalits soovitud programmile.

Ajanäidikul kuvatakse tõenäolist pesuaega ja süttivad eelseadistatud temperatuur ja tsentrifuugimiskiirus.

#### Temperatuuri ja tsentrifuugimiskiiruse valimine

Pesuprogrammi eelseadistatud temperatuur ja tsentrifuugimiskiirus süttivad heledalt.

Pesumasinas saavutatud temperatuur võib valitud temperatuurist erineda. Energiakulu ja pesemisaja kombinatsiooniga saadakse optimaalne pesutulemus.

90	1400
60	1200
40	900
30	600
20	☰
Cold	⊘

☰ ☰

- Eelseadistatud temperatuuri muutmiseks puudutage andurnuppu ☰. Andurnupu iga puudutusega väheneb väärtus. Pärast väikseimat väärtust liigub näidik maksimaalsele väärtusele.

- Eelseadistatud tsentrifuugimiskiiruse muutmiseks puudutage andurnuppu ☰. Andurnupu iga puudutusega väheneb väärtus. Pärast väikseimat väärtust liigub näidik maksimaalsele väärtusele.

#### Lisafunktsioonide valimine

Mõnes programmis on kombineeritavad kaks lisafunktsiooni.

Mõnes programmis on valitav vaid üks lisafunktsioon või pole valitav üksi lisafunktsioon.

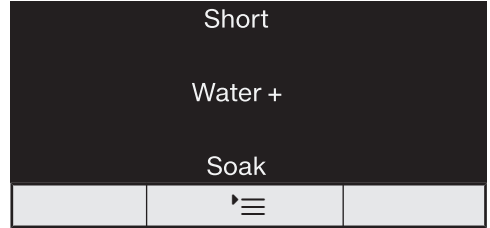

- Puudutage andurnuppu ☰:

- **üks kord**, lisafunktsioon *Lühike* süttib ja on valitud.
- **kaks korda**, lisafunktsioon *Lisavesi* süttib ja on valitud.
- **kolm korda**, lisafunktsioon *Leotamine* süttib ja on valitud.
- **neli korda**, lisafunktsioonid *Lühike* ja *Lisavesi* süttivad ja on valitud.
- **viis korda**, lisafunktsioonid *Lisavesi* ja *Leotamine* süttivad ja on valitud.
- **kuus korda**, kõik lisafunktsioonid on jälle välja lülitatud.

Rohkem teavet lisafunktsioonide kohta leiate peatükist "Lisafunktsioonid".

## 4. Pesuvahendi lisamine

### Pesuvahendisahtel

Kasutada võib kõiki pesuvahendeid, mis sobivad kodumajapidamises kasutamiseks mõeldud pesumasinatele. Järgige pesuvahendi pakendil olevaid kasutus- ja doseerimisjuhiseid.

### Pesuvahendiga täitmine

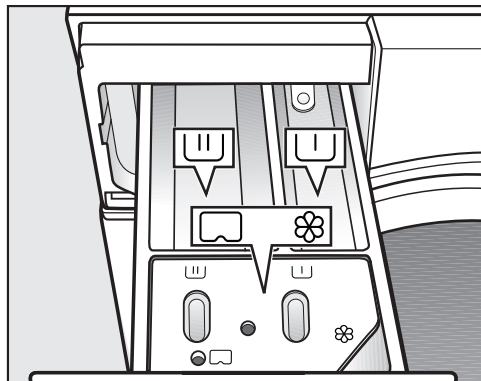

- Tõmmake pesuvahendisahtel välja ja pange pesuvahend lahtritesse.

### Pesuvahendisahtli jaotus

- ┌┐ Pesuvahend eelpesu jaoks
- ┌┌ Pesuvahend põhipesuks ja leotamiseks
- ⊗ Pehmendav loputusvahend, vormiv loputusvahend, tärgeldusvedelik või kapsel

### Vedellate pesuvahendite kasutamine eelpesu korral

Vedellate pesuvahendite kasutamine põhipesus ei ole aktiveeritud eelpesu korral võimalik.

Kasutage põhipesuks pulberpesuvahendit.

### Pehmendava loputusvahendi lisamine

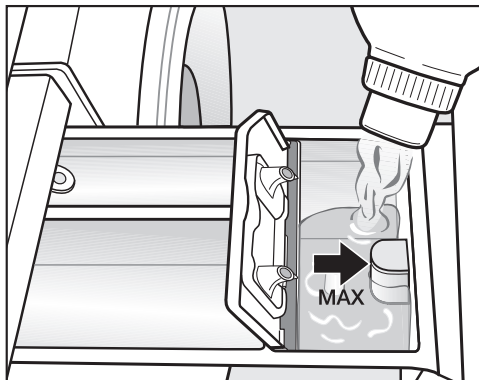

- Valage pehmendav või vormiv loputusvahend või tärgeldusvedelik lahtrisse ⊗. **Järgige maksimaalset täitetaset.**

Viimases loputustsüklis kasutatakse loputamisel loputusvahendit. Pesuprogrammi lõpus jääb pisut vett lahtrisse ⊗ alles.

Puhastage pärast mitut automaatset tärgeldamist pesuvahendisahtel ära, eriti imitoru.

## 4. Pesuvahendi lisamine

### Kapseldoseerimine

Saadaval on kolme sorti sisuga kapslid:

- ☼ = tekstiilhooldusvahendid (nt lo-putusvahend, impregneerimisvahend)
- 🗉 = lisand (nt pesuvahendi efektiivsust suurendav vahend)
- 💧 = pesuvahend (ainult põhipesuks)

Kapsel sisaldab alati õiget kogust ühe pesukorra jaoks.

Kapsleid saab tellida Miele veebipoest, Miele tehase klienditeenindusest või Miele edasimüüjalt.

⚠️ Kapslid võivad põhjustada terviseohtu.

Kapslid sisaldavad koostisaineid, mis võivad allaneelamisel või kokkupuutel nahaga olla tervisele ohtlikud.

Hoidke kapsleid lastele kättesaamatus kohas.

### Kapseldoseerimise sisselülitamine

■ Puudutage andurnuppu 🗉:

- **üks kord**, sümbol 🗉 süttib ja on valitud.
- **kaks korda**, sümbol ☼ süttib ja on valitud.
- **kolm korda**, sümbol 🗉 süttib ja on valitud.
- **neli korda**, kapseldoseerimine on välja lülitatud.

### Kapsli sisestamine

■ Avage pesuvahendisahtel.

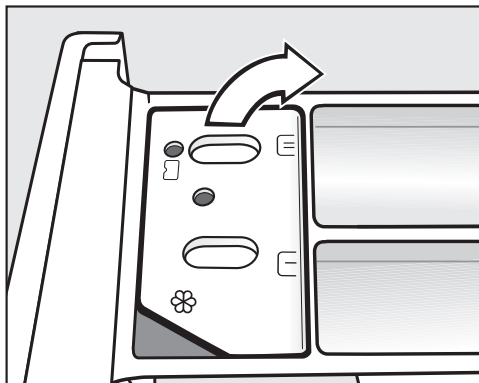

■ Avage lahtri ☼/🗉 kaas.

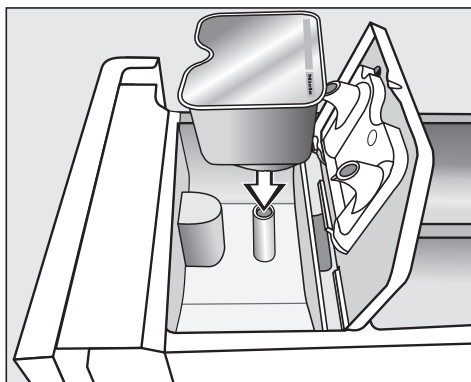

■ Lükake kapsel tugevalt sisse.

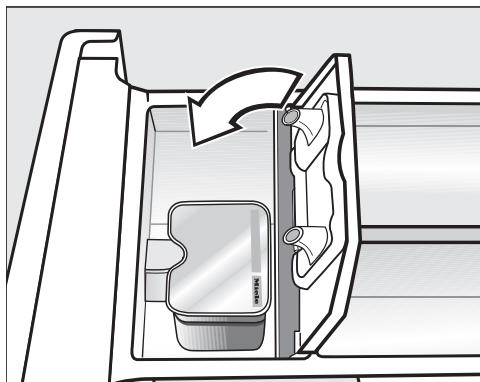

## 4. Pesuvahendi lisamine



- Sulgege kaas ning lükake see kõvasti kinni.
- Sulgege pesuvahendisahtel.

Pesuvahendisahtlisse sisestamisel kapsel avaneb. Kui kasutamata kapsel võetakse pesuvahendisahtlist välja, võib kapsel lekkima hakata. Visake avatud kapsel ära.

Kapsli eri sorti sisu lisatakse pesuprogrammile õigel ajahetkel.

Vee sissevool sahtlisse  toimub kapseldoseerimise puhul eranditult ainult kapsli kaudu. Ärge pange sahtlisse  loputusvahendit.

- Eemaldage tühi kapsel pärast pesuprogrammi lõppu.

Tehnilistel põhjustel jääb kapslisse veidi vett.

### Nõuanded doseerimiseks

Arvestage pesuvahendi doseerimisel pesu määrdumusastet ja täitekogust. Väikeste täitekoguste korral vähendage pesuvahendi hulka (nt vähendage poole täitekoguse korral pesuvahendi kogust  $\frac{1}{3}$  võrra).

#### Liiga väike pesuvahendikogus:

- põhjustab pesu mustaks jäämist ja ajapikku halliks ning kõvaks muutumist;
- soodustab pesumasinas hallituse teket;
- põhjustab rasva mittetäielikku eemaldamist pesust;
- soodustab küttekehadele lubjasetete kogunemist.

#### Liiga suur pesuvahendikogus:

- põhjustab halba pesu-, loputus- ja tsentrifuugimistulemust;
- põhjustab veekulu suurenemist, kuna automaatselt lisatakse üks loputus;
- põhjustab keskkonnasaaste suurenemist.

## 5. Programmi käivitamine

### Programmi käivitamine



- Puudutage andurnuppu ►||.

Uks lukustatakse ja pesuprogramm käivitub.

Kui valisite viitstardi, loendatakse see ajanäidikul maha. Pärast viitstardi mahaloendust või kohe pärast käivitust on ajanäidikul näha programmi kestus.

### Programmi kulgemise ajal pesu lisamine (AddLoad)

Nii kaua kui ei põle sümbol , saab pesu igal ajal lisada või välja võtta.

- Puudutage andurnuppu ►||.

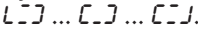
Ajanäidikul kuvatakse pöörlevaid tulpi .

Kui ajanäidikul kuvatakse sõna *Add*, saab ukse avada.

- Avage uks. Pange pesu juurde või eemaldage osa pesust.
- Sulgege uks.
- Puudutage andurnuppu ►||.

Pesuprogramm jätkub.

Üldjuhul ei saa pesu lisada ega välja võtta, kui:

- pesuvee temperatuur on üle 55 °C,
- veetase trumlis on ületanud kindla piiri.

## 6. Programmi lõpp

### Ukse avamine ja pesu väljavõtmine

Kortsumiskaitsefaasis on uks veel lukustatud. Esimese 15 minuti jooksul on näidikud valgustatud.

Ajanäidikul on 0:00.

- Keerake programmivalits asendisse .

Märgutuli  kustub.

Ukselukustus avaneb.

**Nõuanne:** Pärast kortsumiskaitset avatakse ukselukustus automaatselt.

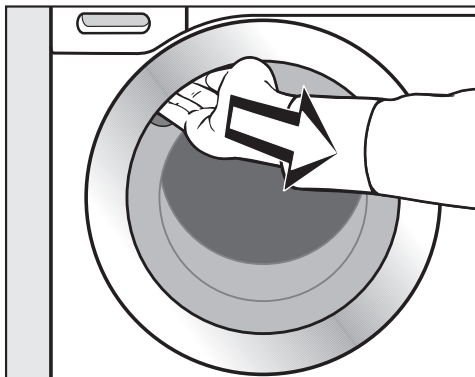

- Võtke käepidemesoonest kinni ja tõmmake uks lahti.
- Võtke pesu välja.

Väljavõtmata pesuesemed võivad järgmise pesukorra ajal kokku tõmbuda või teistele pesuesemetele värvi anda.

Võtke pesuesemed trumlist välja.

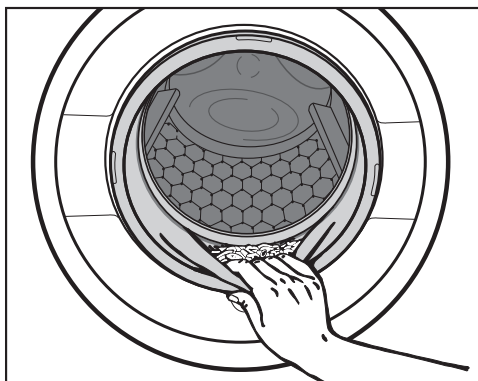

- Kontrollige, et uksetihendil ei oleks võõrkehi.

**Nõuanne:** Jätke uks praokile, et trummel saaks kuivada.

- Kui kasutasite kapslit, eemaldage see pesuvahendisahelist.

**Nõuanne:** Jätke pesuvahendisahel praokile, et see saaks kuivada.



## Pesuprogrammi lõpptsentrifuugimiskiirus

Programmi valimisel on pesuprogrammi jaoks optimaalse tsentrifuugimiskiirusega andurnupp juhtpaneelil heledalt valgustatud.

Mõnes pesuprogrammis saab valida suurema tsentrifuugimiskiiruse.



Tabelis on märgitud suurim valitav tsentrifuugimiskiirus.

Programm	p/min
ECO 40-60	1400
Puuvillane	1400
Kergesti hooldatav	1200
Villane 	1200
Õrn pesu	900
Express 20	1200
Tume pesu / teksad	1200
Üleriided	900
Impregneerimine	1200
Pumpamine/tsentrifuugimine	1400
Ainult loputus / tärgeldamine	1400

## Vahetsentrifuugimine

Pesu tsentrifuugitakse põhipesu ja loputussüklite vahel. Tsentrifuugimise lõppkiiruse vähendamine vähendab ka vahetsentrifuugimise kiirust. Programmis *Puuvillane* lisatakse kiirusel alla 700 p/min üks täiendav loputussükkel.

## Loputuse seiskamise (lõpptsentrifuugimine) tühistamine

- Puudutage andurnoppu  nii mitu korda, kuni süttib märgutuli  (loputuse seiskamine).



Pesu jääb pärast viimast loputussüklit vette. Nii tekib vähem kortse, kui pesu pole võimalik kohe pärast programmi lõppu pesumasinas välja võtta.

## Programmi lõpetamine tsentrifuugimisega

Optimaalse tsentrifuugimiskiiruse märgutuli süttib. Tsentrifuugimiskiirust saab andurnoppu  abil muuta.



- Puudutage andurnoppu **▶II**.

## Programmi lõpetamine ilma tsentrifuugimiseta

- Puudutage andurnoppu  nii mitu korda, kuni süttib märgutuli  (ilma tsentrifuugimiseta).

- Puudutage andurnoppu **▶II**.

## Vahetsentrifuugimise ja lõpptsentrifuugimise tühistamine

- Puudutage andurnoppu  nii mitu korda, kuni süttib märgutuli  (ilma tsentrifuugimiseta).

Pärast viimast loputust pumbatakse vesi välja ja lülitatakse sisse kortsumiskaitse. Selle seadistusega lisatakse mõnes programmis veel üks loputus.

# Viitstart

Viitstartiga saate programmi käivitamist viivitada 30 minutit kuni 24 tundi. Nii saate kasutada nt soodsat öist elektritariifi.

## Viitstardi käivitamine

Viitstardi valimine ei ole programmides *Vee väljapumpamine / tsentrifuugimine* ja *Impregneerimine* võimalik.

- Valige soovitud pesuprogramm.
- Puudutage andurnuppu ▲.

Sümbol  põleb heledalt ja ajanäidikul kuvatakse viitstardi 30 esimest minutit.

- Puudutage andurnuppu ▲ nii mitu korda, kuni ajanäidikul süttib soovitud viitstart.
- Alla 3 tunni korral muutub viitstardi aeg 30-minutiliste sammudena.
- Üle 3 tunni korral muutub viitstardi aeg 1-tunniste sammudena.

**Nõuanne:** Kui andurnuppu ▲ puudutatakse pidevalt, loendatakse automaatselt üles kuni 24 tunnini.

## Viitstardi käivitamine



- Puudutage andurnuppu ►||.

Viitstart käivitati ja seda loendatakse ajanäidikul maha.

## Käivitatud viitstardi muutmine või katkestamine

Kui valitud viitstart on käivitatud, ei ole selle muutmine enam võimalik.

- Keerake programmivalits asendisse .
- Keerake programmivalits ükskõik millisele programmile.

Ajanäidikul kuvatakse pöörlevaid tulpi  ...  ... .

Ukselukustus vabastatakse.

- Valige programm ja soovi korral uus viitstardi aeg.

# Programmide ülevaade

<b>ECO 40-60</b>		<b>maksimaalselt 8,0 kg</b>
Esemed	Keskmiselt määrdunud puuvillane pesu	
Nõuanne	Ühes pesutsükliks saab pesta erinevaid puuvillaseid esemeid, mille pesutemperatuur on 40 °C ja 60 °C. Programm on energia- ja veekulu poolest puuvillase pesu pesemisel tõhusaim.	
<b>Märkus katseasutustele:</b> Kontrollprogramm ELi ökodisaini määruse nr 2019/2023 järgimise ja määruse nr 2019/2014 kohase energiamärgistuse kohta.		
<b>Puuvillane</b>		<b>90 °C kuni külm</b>
<b>maksimaalselt 8,0 kg</b>		
Esemed	T-särgid, aluspesu, laudlinad jms puuvillased, linsed või segakiust tekstiilid	
Nõuanne	Eriliste hügieeninõuete korral valige 60 °C või kõrgem temperatuur.	
<b>Märkus katseasutustele:</b> Puuvillane 20 °C: programm kergelt määrdunud puuvillase pesu jaoks Kontrollprogramm ELi ökodisaini määruse 2019/2023 järgimiseks.		
<b>Kergesti hooldatav</b>		<b>60 °C kuni külm</b>
<b>maksimaalselt 4,0 kg</b>		
Esemed	Sünteetilistest kiududest, segakiust või puuvillast kergesti hooldatavad tekstiilid	
Nõuanne	Kergestikortsuvate tekstiilide puhul vähendage lõpptsentrifuugimiskiirust.	
<b>Villane </b>		<b>40 °C kuni külm</b>
<b>maksimaalselt 2,0 kg</b>		
Esemed	Villast või villasegust tekstiilid	
Nõuanne	Kergestikortsuvate tekstiilide puhul pöörake tähelepanu lõpptsentrifuugimiskiirusele.	
<b>Õrn pesu</b>		<b>40 °C kuni külm</b>
<b>maksimaalselt 3,0 kg</b>		
Esemed	Sünteetilisest kiust, segakiust, viskoosist õrnad tekstiilid Kardinad, mida tootja lubab masinas pesta.	
Nõuanne	- Kergestikortsuvate tekstiilide puhul tühistage tsentrifuugimiskiirus.	
<b>Express 20</b>		<b>40 °C kuni külm</b>
<b>maksimaalselt 3,5 kg</b>		
Esemed	Väga vähe kantud või minimaalselt määrdunud puuvillane pesu	
Nõuanne	Automaatselt on aktiveeritud lisafunktsioon <i>Lühike</i> .	

# Programmide ülevaade

<b>Tume pesu / teksad</b>		<b>60 °C kuni külm</b>	<b>maksimaalselt 3,0 kg</b>
Esemed	Musta värvi ja tume puuvillane, segakiust või teksariidest pesu		
Nõuanne	<ul style="list-style-type: none"> <li>- Peske pahupidi pööratuna.</li> <li>- Teksariidid annavad tihti veel esimeses pesus värvi. Seepärast peske heledaid ja tumedaid riideid eraldi.</li> </ul>		
<b>Üleriided</b>		<b>40 °C kuni külm</b>	<b>maksimaalselt 2,5 kg</b>
Esemed	Funktsionaalsed tekstiilid, nagu Gore-Tex®, SYMPATEX®, WIND-STOPPER® jms membraanidega joped ja püksid		
Nõuanne	<ul style="list-style-type: none"> <li>- Sulgege takjakinnised ja tõmblukud.</li> <li>- Ärge kasutage loputusvahendit.</li> <li>- Vajaduse korral saab ülerõivaid töödelda programmiga <i>Impregneerimine</i>. Pärast iga pesukorda ei ole soovitatav impregneerida.</li> </ul>		
<b>Impregneerimine</b>		<b>40 °C</b>	<b>maksimaalselt 2,5 kg</b>
Esemed	Mikrokiudkangaste, suusarietuse või eelkõige sünteetilisest kiust laudlinade järeltötluseks, et anda neile vett ja mustust tõrjuv kiht		
Nõuanne	<ul style="list-style-type: none"> <li>- Need esemed peavad olema värskelt pestud, tsentrifuugitud või kuivatatud.</li> <li>- Optimaalse tulemuse saavutamiseks peaks järgnema termiline järeltöötlus. Selleks võib olla pesukuivatiga kuivatamine või triikimine.</li> </ul>		
<b>Pumpamine/tsentrifuugimine</b>			<b>–</b>
Nõuanne	<ul style="list-style-type: none"> <li>- Ainult pumpamine: seadke tsentrifuugimiskiirus asendisse .</li> <li>- Arvestage seadistatud tsentrifuugimiskiirust.</li> </ul>		
<b>Ainult loputus / tärgeldamine</b>			<b>maksimaalselt 7,0 kg</b>
Esemed	<ul style="list-style-type: none"> <li>- Käsitsi pestud tekstiilide loputamiseks</li> <li>- Laudlinad, salvrätid, vormirõivad, mida tuleb tärgeldada</li> </ul>		
Nõuanne	<ul style="list-style-type: none"> <li>- Kergestikortsuvate tekstiilide puhul pöörake tähelepanu lõpptsentrifuugimiskiirusele.</li> <li>- Tärgeldatav pesu on värskelt pestud, kuid mitte loputusvahendiga loputatud.</li> <li>- Eriti hea loputustulemuse kahe loputustsükliga saate, kui aktiveerite lisafunktsiooni <i>Vesi +</i>.</li> </ul>		

Pesuprogramme saab lisafunktsioonidega täiendada.

Lisafunktsioone valitakse või tühistatakse andurnupuga .

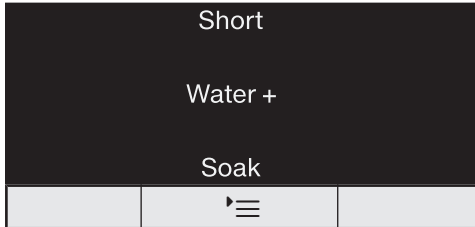

■ Puudutage andurnuppu .

- **üks kord**, lisafunktsioon *Lühike* süttib ja on valitud.
- **kaks korda**, lisafunktsioon *Lisavesi* süttib ja on valitud.
- **kolm korda**, lisafunktsioon *Leotamine* süttib ja on valitud.
- **neli korda**, lisafunktsioonid *Lühike* ja *Lisavesi* süttivad ja on valitud.
- **viis korda**, lisafunktsioonid *Lisavesi* ja *Leotamine* süttivad ja on valitud.
- **kuus korda**, kõik lisafunktsioonid on jälle välja lülitatud.

## Lühike

Kergelt määratud, ilma märgatavate plekkideta tekstiilide jaoks.

Pesuaeg on lühem.

## Vesi +

Veease trumlis on pesemise ja loputamise ajal kõrgem. Programmis *Ainult loputamine / targeldamine* lisatakse teine loputus.

Andurnupule *Lisavesi* saab valida ka teisi funktsioone, nagu on kirjeldatud peatükis "Programmeerimisfunktsioonid".

## Leotamine

Eriti määratud ja valku sisaldavate plekkidega tekstiilide puhastamiseks.

- Leotusajaks saab programmeerida 30 minutit kuni 2 tundi 30-minutiliste sammudega.
- Tehaseseadistus on 30 minutit.

Programmeerimist on kirjeldatud peatükis "Programmeerimisfunktsioonid" jaotises "Leotamine".

## Eelpesu

Suurema mustuse, nt tolmu, liiva, eemaldamiseks.

## Programmidele saate valida järgmisi lisafunktsioone





















	Lühike	Vesi +	Leotamine	Eelpesu
ECO 40-60	–	–	–	–
Puuvillane	●	●	●	●
Kergesti hooldatav	●	●	●	–
Villane 	–	–	–	–
Õrn pesu	●	●	●	–
Express 20	✓	–	–	–
Tume pesu / teksad	●	●	●	–
Üleriided	●	●	●	–
Impregneerimine	–	–	–	–
Ainult loputus / targeldamine	–	●	–	–

● = valitav



✓ = automaatselt sisse lülitatud

– = ei saa valida

## Programmi kulgemine

	Põhipesu		Loputamine		Tsentrifugimine
	Veetase	Pesemisrütm	Veetase	Loputus- tsükliid	
ECO 40-60		(A)		2-3 <sup>2</sup>	✓
Puuvillane		(A)		2-5 <sup>1,2,3</sup>	✓
Kergesti hooldatav		(B)		2-4 <sup>2,3</sup>	✓
Villane 		(E)		2	✓
Õrn pesu		(C)		2-4 <sup>2,3</sup>	✓
Express 20		(A)		1	✓
Tume pesu / teksad		(B)		3-5 <sup>2,3</sup>	✓
Üleriided		(C)		3-4 <sup>3</sup>	✓
Impregneerimine	—	(B)		1	✓
Pumpamine/tsentrifugimine	—	—	—	—	✓
Ainult loputus / tärgeldamine		(B)		0-1 <sup>5</sup>	✓

Legend on järgmisel leheküljel.

-  = madal veetase  
 = keskmine veetase  
 = kõrge veetase  
Ⓐ = intensiivne rütm  
Ⓑ = normaalne rütm  
Ⓒ = õrn rütm  
Ⓔ = käsipesurütm  
✓ = teostatakse  
– = ei teostata

Pesumasinal on täiselektroniline juhtimine koos kaaluautomaatikaga. Pesumasin määrab vajaliku veekulu automaatselt ja seda sõltuvalt sisestatud pesukogusest ja veeimavusest.

Siintoodud programmikestused vastavad alati põhiprogrammile maksimaalse lubatud täitekogusega.

## Programmi kulgemise eripärad

### Kortsumiskaitse:

trummel pöörleb veel kuni 30 minutit pärast programmi lõppemist, vältimaks pesu kortsumist.

Erand: programmis *Villane*  puudub kortsumiskaitse.

Pesumasinat saab igal ajal avada.

<sup>1</sup> Kui valite 60 °C või kõrgema temperatuuri, tehakse kaks loputust. Kui valite temperatuuri alla 60 °C, tehakse kolm loputust.

<sup>2</sup> Lisaloputuskord järgneb, kui

- trumlis on liiga palju vahtu;
- lõpptsentrifuugimiskiirus on alla 700 p/min.

<sup>3</sup> Lisaloputuskord järgneb, kui

- valitakse lisafunktsioon *Lisavesi*, kui programmeerimisfunktsioonide all aktiveeriti lisafunktsioon *02* või *03*.

<sup>5</sup> Lisaloputuskord järgneb, kui:

valitud on lisafunktsioon *Vesi +*.

# Programmi muutmine

---

## Programmi muutmine (lapse-lukk)

Programmi, temperatuuri, tsentrifuugimiskiirust või valitud lisafunktsioone ei saa pärast käivitamist enam muuta. Nii väldite soovimatut kasutust näiteks laste poolt.

Kui pesumasin lülitatakse käimasolevas programmis välja, ei lülita pesumasin ooterežiimi funktsioon pesumasinat 15 minuti pärast täielikult välja. Trumlis võib olla veel vett, seepärast on ohutusfunktsioonid endiselt aktiivsed.

## Programmi katkestamine

Pärast pesuprogrammi käivitumist saate programmi igal ajal katkestada.

- Keerake programmivalits asendisse ☺.
- Keerake programmivalits ükskõik millisesse asendisse.

Ajanäidikul kuvatakse pöörlevaid tulpi [ ] ... [ ] ... [ ] .





Vesi pumbatakse välja ja seejärel avatakse ukse lukustus.

## Uue programmi valimine



















- Keerake programmivalits soovitud pesuprogrammile.
- Kontrollige, kas pesuvahendi sahtlis on piisavalt pesuvahendit. Kui pesuvahendit enam ei ole, täitke see uuesti pesuvahendiga.
- Puudutage andurnuppu ►||.









# Hooldustähised





Pesemine	
Pesunõule märgitud kraadid näitavad maksimaalset temperatuuri, millega võib eset pesta.	
	tavaline mehaaniline töötlus
	säästev mehaaniline töötlus
	äärmiselt säästev mehaaniline töötlus
	käsitsipesu
	mittepestav



## Programmivaliku näide

Programm	Hooldustähised
ECO 40-60	 
Puuvillane	     
Kergesti hooldatav	    
Õrn pesu	 
Villane 	
Express 20	 

Kuivatamine	
	normaalne temperatuur
	vähendatud temperatuur
	ei tohi kuivatis kuivatada

Triikimine ja rullimine	
	u 200 °C
	u 150 °C
	u 110 °C
	Triikimine võib põhjustada pöördumatuid kahjustusi.
	Triikimine / rullimine keelatud

Professionaalne puhastus	
	Puhastus keemiliste lahustitega.
	Tähed tähistavad puhastusvahendit.
	Märgpuhastus
	Keemiline puhastus keelatud

Pleegitamine	
	lubatud on iga oksüdeerimispleegiti
	lubatud ainult hapnikupõhine pleegitusvahend
	pleegitusvahendid keelatud

# Pesuvahendid

## Õige pesuvahend

Kasutada võib kõiki pesuvahendeid, mis sobivad olmepesumasinatele. Kasutusjuhised ja doseerimisandmed leiate pesuvahendi pakendilt.

### Doseerimine sõltub:

- pesu määrdumusastmest;
- pesukogusest;
- vee karedusest.  
Kui te karedusastet ei tea, võtke ühendust oma vee-ettevõttega.

## Veepehmendi

II ja III karedusastme korral võite pesuvahendi kokkuhoidmiseks lisada veepehmentid. Õige doseerimise juhend on pakendil. Pange kõigepealt sisse pesuvahend, seejärel veepehmenti.

Sel juhul võite pesuvahendit annustada I karedusastme järgi.

## Vee karedusastmed

Karedusaste	Üldkaredus mmol/l	Saksa kareduskraad °d
Pehme (I)	0–1,5	0–8,4
Keskmine (II)	1,5–2,5	8,4–14
Kare (III)	üle 2,5	üle 14

## Doseerimise abivahendid

Kasutage pesuvahendi doseerimiseks pesuvahendi tootja poolt kaasa pandud doseerimise abivahendeid (pesupall), eriti pesugeelide doseerimisel.

## Täitepakendid

Pesuvahendi ostmisele eelistage võimalusel täitepakendeid, et vähendada jäätmete teket.

## Värvieemaldus / värvimine

 Värvieemaldi võib põhjustada kahju.

Värvieemaldid põhjustavad pesumasinas korrosiooni.

Ärge kasutage pesumasinas värvieemaldeid.

Värvimine pesumasinas on lubatud vaid kodumajapidamise mahus. Värvimisel kasutatav sool söövitab pideval kasutamisel roostevaba terast. Järgige rangelt tootja kasutusjuhendit.

## Pesuvahenditablettide või -kapslite kasutamine

Pange pesuvahenditabletid või -kapslid **alati** otse pesu juurde trumlisse. Lisamine pesuvahendisahtli kaudu ei ole võimalik.

## Pesu järeltötlusvahendid





Pesupehmendusvahendid muudavad esemed pehmeks ja vähendavad staatilist laengut masinkuivatamisel.

Vormivad loputusvahendid on sünteetilised tärgeldusvahendid, mis annavad esemetele püsivama vormi.

Tärgeldusvahend annab pesule jäikuse ja vormi.

## Pesuvahendisoovitused (kooskõlas ökodisaini määrusega nr 2019/2023)

Soovitused kehtivad kogu pesuprogrammide temperatuurivahemikule.

	UltraWhite	UltraColor	Miele Caps 	Miele Caps 	Miele Caps 	Universaalne pesuvahend	Värvilise pesu pesuvahend	Õrna javillase pesu pesuvahend	Eripesuvahend
ECO 40-60	✓	✓		✓	✓	✓	✓		
Puuvillane	✓	✓		✓	✓	✓	✓		
Kergesti hooldatav		✓		✓	✓		✓		
Õrn pesu			✓	✓				✓	
Villane 			✓					✓	✓
Päevasärgid	✓	✓		✓	✓	✓	✓		
QuickPowerwash	✓	✓				✓	✓		
Express 20		✓		✓			✓ <sup>1</sup>		
Tume pesu / teksad		✓	✓	✓			✓ <sup>1</sup>		✓
Impregneerimine				✓					
Pumpamine/tsentrifugimine									

✓ soovitav

<sup>1</sup> Vedel pesuvahend

<sup>2</sup> Pulberpesuvahend

 Eripesuvahendid (nt WoolCare)

 Tekstiilihooldusvahendid (nt loputusvahend)

 Lisand (nt võimendi)

# Puhastus ja hooldus

## Korpuse ja paneeli puhastamine

⚠ Võrgupingest põhjustatud elektrilöögi oht.

Väljalülitatud pesumasinas on võrgupinge.

Enne puhastamist eemaldage toitepistik pesast.

⚠ Sissetungivast veest põhjustatud kahjustuste oht.

Veejoa surve tõttu võib pesumasinas sattuda vesi ja kahjustada detaile.

Ärge pritsige pesumasinat veejoaga.

- Kasutage korpuse ja paneeli puhastamiseks pehmetoimelist puhastusvahendit või seebivett ja kuivatage pehme rätikuga.
- Puhastage trumlit selleks ettenähtud roostevaba terase puhastusvahendiga.

⚠ Puhastusvahendite põhjustatud kahjustuste oht.

Lahustit sisaldavad puhastusvahendid, abrasiivsed puhastusvahendid, klaasi- või universaalpuhastusvahendid võivad plastpindu ja teisi osi kahjustada.

Ärge kasutage ühtegi nendest puhastusvahenditest.

## Pesuvahendisahtli puhastamine

Madalatel temperatuuridel ja vedela pesuvahendiga pesemine soodustab pesuvahendisahtlis mikroobide teket.

- Hügieenikaalutlustel puhastage regulaarselt kogu pesuvahendisahtlit.

## Pesuvahendisahtli eemaldamine

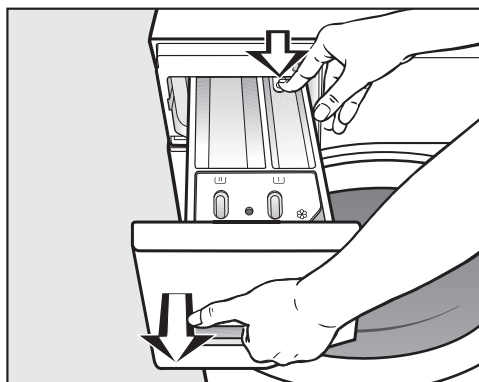

- Tõmmake pesuvahendisahtel lõpuni välja, vajutage vabastusnupule ja eemaldage pesuvahendisahtel.
- Puhastage pesuvahendisahtel sooja veega.

## Lahtri ☸/☐ imitoru ja kanali puhastamine

Tärgeldusvedelik põhjustab kleepumist. Lahtri ☸/☐ imitoru ei tööta enam ja lahter võib üle voolata.

Puhastage pärast tärgeldusvedeliku mitmekordset kasutamist imitõstuk eriti põhjalikult.

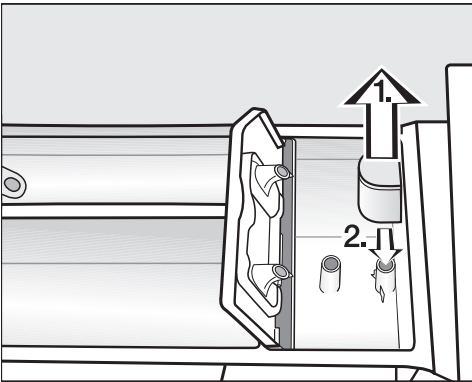

1. Tõmmake imitoru lahtrist ☸ välja ja puhastage sooja voolava vee all. Puhastage ka imitoru all olev toru.

2. Pange imitoru tagasi peale.

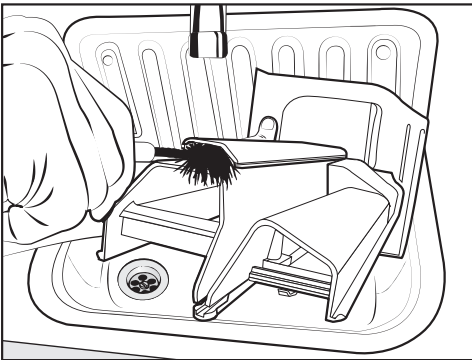

■ Puhastage pesupehmendi kanal sooja vee ja harjaga.

## Pesuvahendisahtli kinnituskoha puhastamine

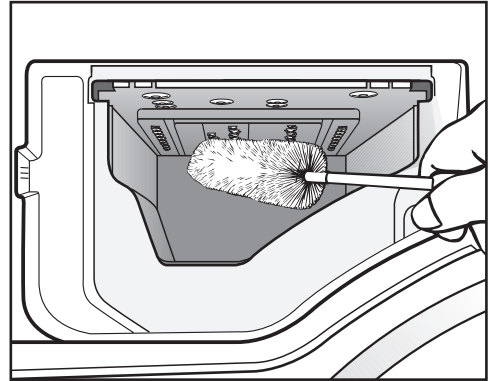

- Eemaldage pesuvahendisahtli pihustidüüsidest pesuainejäägid ja lubjasete pudeliharja abil.
- Asetage pesuvahendisahtel oma kohale.

**Nõuanne:** Parema kuivamise jaoks jätke pesuvahendisahtel praokile.

# Puhastus ja hooldus

## Hügieeniteave (trumli puhastamine)

Madalate temperatuuride juures pesemisel ja / või vedela pesuvahendi kasutamisel on oht mikroobide ja ebameeldiva lõhna tekkeks pesumasinas. Puhastage pesumasinat programmiga *Puuvil-lane 90 °C*. Puhastage trumlit hiljemalt siis, kui märgutuli **i** süttib.

## Vee sissevoolufiltri puhastamine

Pesumasinal on vee sisselaskeklaapi kaitseks kaks sõelfiltrit. Kontrollige sõelfiltreid iga 6 kuu tagant. Sagedaste vee- katkestuste korral võib see ajavahemik olla lühem.

### Täitevooliku sõelfiltri puhastamine

- Keerake veekraan kinni.
- Keerake täitevoolik veekraanilt ära.

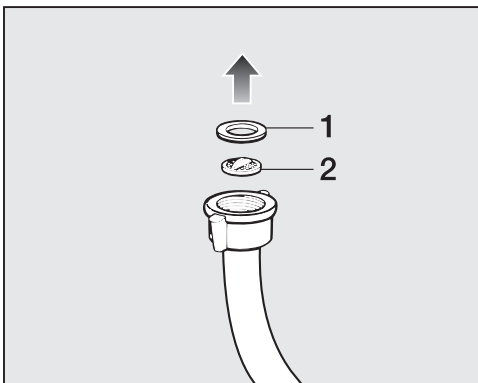

- Tõmmake kummitihend **1** torust välja.
- Võtke plastsõela **2** pöönast näpitsatega kinni ja tõmmake plastsõel välja.
- Puhastage sõelfilter.
- Tagasipanek toimub vastupidises järjekorras.

## Sisselaskeklaapi tutsi sõela puhastamine

- Keerake keermega plastmutter tangide abil ettevaatlikult sisselaskepuksilt maha.

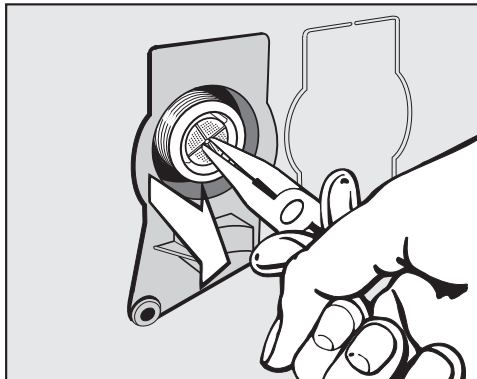

- Tõmmake sõelfilter näpitsatega pöönast hoides välja.
- Puhastage sõelfilter.
- Tagasipanek toimub vastupidises järjekorras.

Pärast puhastamist peate paigaldama mustusesõelad.

- Keerake ühenduskoht tugevalt veekraani külge.
- Avage veekraan.

Jälgige, et keermesliitmikust ei tuleks vett läbi.  
Keerake keermesliitmik üle.

Enamiku igapäevase töö käigus esineda võivatest tõrgetest ja vigadest saate ise kõrvaldada. Paljudel juhtudel hoiate sellega kokku nii aega kui ka raha, kuna te ei pea kutsuma klienditeenindust.



Aadressilt [www.miele.com/service](http://www.miele.com/service) leiате teavet tõrgete ise kõrvaldamise kohta.

Allolevad tabelid on teile abiks tõrke või vea põhjuste väljaselgitamisel ja kõrvaldamisel.

### Ühtegi pesuprogrammi ei saa käivitada

Probleem	Põhjus ja selle kõrvaldamine
<b>Juhtpaneel jääb tumedaks.</b>	Pesumasinal ei ole toidet. <ul style="list-style-type: none"> <li>■ Kontrollige, kas toitepistik on seinakontaktis.</li> <li>■ Kontrollige, kas kaitse on korras.</li> </ul>
	Pesumasin lülitus energiasäästu eesmärgil automaatselt välja. <ul style="list-style-type: none"> <li>■ Keerake programmivalitsat ja lülitage sellega pesumasin jälle sisse.</li> </ul>
<b>Ajanäidikul on vaheldumisi F ja 34.</b>	Uks ei ole korralikult kinni. Ukselukustus ei saanud fikseeruda. <ul style="list-style-type: none"> <li>■ Sulgege uks uuesti.</li> <li>■ Käivitage programm uuesti.</li> </ul> Kui veateade kuvatakse uuesti, võtke ühendust klienditeenindusega.

### Programm katkeb ja juhtpaneelil põleb vea märgutuli

Probleem	Põhjus ja selle kõrvaldamine
<b>Veamärgutuli  põleb, ajanäidikul on vaheldumisi F ja 138 ning kõlab sumisti.</b>	Reageeris veelekke kaitsesüsteem. <ul style="list-style-type: none"> <li>■ Sulgege veekraan.</li> <li>■ Võtke ühendust klienditeenindusega.</li> </ul>
<b>Veamärgutuli  põleb, ajanäidikul on vaheldumisi F ja // ning kõlab sumisti.</b>	Vee väljavool on tõkestatud või kahjustunud. Tühjendusvoolik on liiga kõrgel. <ul style="list-style-type: none"> <li>■ Puhastage tühjendusfilter ja tühjenduspump.</li> <li>■ Maksimaalne pumpamiskõrgus on 1 m.</li> </ul>



## Mida teha, kui ...

Probleem	Põhjus ja selle kõrvaldamine
<b>Veemärgutuli  põleb, ajanäidikul on vaheldumisi F ja ID ning kõlab sumisti.</b>	<p>Vee sissevool on tõkestatud või kahjustunud.</p> <ul style="list-style-type: none"> <li>■ Kontrollige, kas veekraan on piisavalt avatud.</li> <li>■ Kontrollige, ega täitevoolik pole kokku murtud.</li> <li>■ Kontrollige, ega veesurve pole liiga madal.</li> </ul> <p>Vee juurdevoolu sõelfilter on ummistunud.</p> <ul style="list-style-type: none"> <li>■ Puhastage sõelfilter.</li> </ul>
<b>Ajanäidikul on vaheldumisi F ja XXX ning kõlab sumisti.</b>	<p>Tekkinud on tõrge.</p> <ul style="list-style-type: none"> <li>■ Lahutage pesumasin vooluvõrgust. Tõmmake toitepistik pistikupesast välja või lülitage elektrisüsteemi kaitse välja.</li> <li>■ Oodake <b>vähemalt 2 minutit</b>, enne kui ühendate pesumasina taas vooluvõrku.</li> <li>■ Lülitage pesumasin jälle sisse.</li> <li>■ Käivitage programm uuesti. Kui veateade ilmub uuesti, võtke ühendust kliendi-teenindusega.</li> </ul>

## Programmi kulgemise ajal on ajanäidikul sümbol

Teade	Põhjus ja selle kõrvaldamine
<b>-D- põleb</b>	<p>Programmivalits keerati pärast programmi käivitumist teise asendisse.</p> <ul style="list-style-type: none"> <li>■ Keerake programmivalits algsesse asendisse.</li> </ul>

## Juhtpaneelil põleb programmi lõpus märgutuli

Probleem	Põhjus ja selle kõrvaldamine
<b>Märgutuli  põleb.</b>	<p>Pesemisel on tekkinud liiga palju vahtu.</p> <ul style="list-style-type: none"> <li>■ Doseerige järgmisel pesukorral vähem pesuvahendit ja järgige pesuvahendi pakendil olevaid juhiseid.</li> </ul>
<b>Märgutuli  põleb ja ajanäidikul põleb I.</b>	<p>Pikemat aega pole pesemisel käivitatud pesuprogrammi, mille temperatuur on üle 60 °C.</p> <ul style="list-style-type: none"> <li>■ Käivitage programm <i>Puuvillane</i> 90 °C, kasutades Miele puhastusvahendit või universaalset pulbrilist pesuvahendit.</li> </ul> <p>Pesumasin puhastatakse ja takistatakse mikroobide ning ebameeldiva lõhna teket.</p>



## Pesumasina üldised probleemid

Probleem	Põhjus ja selle kõrvaldamine
<b>Pesumasin lõhnab eba-meeldivalt.</b>	<p>Te ei pööranud tähelepanu märgulambile <b>i</b>. Pikemat aega pole pesemisel käivitatud pesuprogrammi, mille temperatuur on üle 60 °C.</p> <ul style="list-style-type: none"> <li>■ Mikroobide ja ebameeldiva lõhna tekkimise vältimiseks pesumasinas käivitage programm <i>Puuvillane</i> 90 °C, kasutades Miele masinapuhastusvahendit või universaalset pulberpesuvahendit.</li> </ul> <p>Uks ja pesuvahendisahtel pandi pärast pesemist kinni.</p> <ul style="list-style-type: none"> <li>■ Jätke uks ja pesuvahendisahtel praokile, et need saaksid kuivada.</li> </ul>
<b>Pesumasin ei seisa tsentrifuugimise ajal paigal.</b>	<p>Seadme jalad ei asetse ühtlaselt ja ei ole vastumutritega kindlustatud.</p> <ul style="list-style-type: none"> <li>■ Rihtige pesumasin stabiilseks ja kindlustage seadme jalad vastumutritega.</li> </ul>
<b>Pesumasin ei ole pesu harjumuspäraselt tsentrifuuginud ja pesu on veel märg.</b>	<p>Lõpptsentrifuugimisel tuvastati suur tasakaalutus ja tsentrifuugimiskiirust vähendati automaatselt.</p> <ul style="list-style-type: none"> <li>■ Pange alati trumliisse suuri ja väikeseid esemeid, et saavutada pesu parem jaotumine.</li> </ul>
<b>Ebatavalise pumbamüra kostumine.</b>	<p>See ei ole viga! Lurisevad helid pumpamise alguses ja lõpus on normaalsed.</p>
<b>Pesuvahendisahtlisse jääb palju pesuvahendijääke.</b>	<p>Vee voolusurve ei ole piisav.</p> <ul style="list-style-type: none"> <li>■ Puhastage vee sissevoolu sõel.</li> <li>■ Võite valida ka lisafunktsiooni <i>Vesi +</i>.</li> </ul> <p>Pesupulbrid koos veepehmentidega kipuvad kleepuma.</p> <ul style="list-style-type: none"> <li>■ Puhastage pesuvahendisahtel ja pange edaspidi lahtrisse kõigepealt pesuvahend ja seejärel veepehmenti.</li> </ul>
<b>Loputusvahend ei lahustu täielikult või sahtlisse ☼ jääb liiga palju vett.</b>	<p>Imitoru ei asetse õigesti või on ummistunud.</p> <ul style="list-style-type: none"> <li>■ Puhastage imitoru, vt peatüki "Puhastus ja hooldus" jaotist "Pesuvahendisahtli puhastamine".</li> </ul>

## Mida teha, kui ...

Probleem	Põhjus ja selle kõrvaldamine
<b>Programmi lõppedes on kapslis veel vedelikku.</b>	Pesuvahendisahktis olev äravoolutoru, mille peale kapsel asetatakse, on ummistunud. ■ Puhastage toru.
	See ei ole viga! Tehnilistel põhjustel jääb kapslisse natukene vett.
<b>Kapsli kõrval sahtlis ☼ on vett.</b>	Kapseldoseerimist ei aktiveeritud. ■ Jälgige järgmisel kapsli kasutuskorral, et kapseldoseerimine aktiveeritaks andurnupuga ☐.
	Pärast viimast pesukorda ei võetud tühja kapslit välja. ■ Eemaldage ja visake kapsel pärast iga kasutuskorda ära.
	Pesuvahendisahktis olev äravoolutoru, mille peale kapsel asetatakse, on ummistunud. ■ Puhastage toru.

## Mitterahuldav pesutulemus

Probleem	Põhjus ja selle kõrvaldamine
<b>Vedel pesuvahend ei pese pesu puhtaks</b>	Vedel pesuvahend ei sisalda pleegitusvahendit. Puuvilja-, kohvi- või teeplekke ei saa alati eemaldada. ■ Kasutage pleegitusainet sisaldavaid pulberpesuvahendeid. ■ Kasutage vastavat kapslit või pange plekisoola laht-risse ☐☐. ■ Ärge pange kunagi pesuvahendi sahtlisse vedelat pesuvahendit koos plekisoolaga.
<b>Pestud pesu külge jäävad hallid elastsed jäägid.</b>	Pesuvahendit oli liiga vähe doseeritud. Pesu oli tugevalt määrdunud rasvase ainega (õlid, salvid). ■ Pange selliselt määrdunud pesu korral kas rohkem pesuvahendit või kasutage vedelat pesuvahendit. ■ Enne järgmist pesemist käivitage 60 °C pesuprogramm vedela pesuvahendiga ilma pesuta.

Probleem	Põhjus ja selle kõrvaldamine
<b>Pestud tumedatele tekstiilidele jäävad valged pesupulbrit meenuvad jäägid.</b>	<p>Pesuvahend sisaldab vee pehmendamiseks vees lahustumatuid komponente (tseoliite). Need on tekstiilidele sadestunud.</p> <ul style="list-style-type: none"> <li>■ Püüdke neist pärast pesu kuivamist harjamise teel vabaneda.</li> <li>■ Peske tumedaid tekstiile edaspidi tseoliidivabade pesuvahenditega. Pesuvedelikud tavaliselt tseoliite ei sisalda.</li> <li>■ Peske sellist pesu programmiga <i>Tume pesu / teksad</i>.</li> </ul>

### Ust ei saa avada.

Probleem	Põhjus ja selle kõrvaldamine
<b>Ust ei saa pesuprotsessi ajal avada.</b>	<p>Pesuprotsessi ajal on trummel lukustatud.</p> <ul style="list-style-type: none"> <li>■ Järgige juhiseid peatüki "5. Programmi käivitamine" jaotises "Pesu lisamine / väljavõtmine".</li> </ul>
<b>Pärast programmi katkestamist kujutatakse ajanäidikul vilkuvaid tulpi</b> <i>l _ ] ... l _ ] ... l _ ] ...</i>	<p>Kaitseks põletuste eest on ukse avamine blokeeritud, kui pesuvee temperatuur on üle 55 °C.</p> <ul style="list-style-type: none"> <li>■ Oodake, kuni trumliks on temperatuur langenud ja vilkuvad tulbad ajanäidikul kustuvad.</li> </ul>
<b>Ajanäidikul on vaheldumisi F ja 35.</b>	<p>Ukselukk on blokeeritud.</p> <ul style="list-style-type: none"> <li>■ Võtke ühendust klienditeenindusega.</li> </ul>

## Mida teha, kui ...

### Ukse avamine ummistunud äravoolu ja / või voolukatkestuse korral

- Lülitage pesumasin välja.

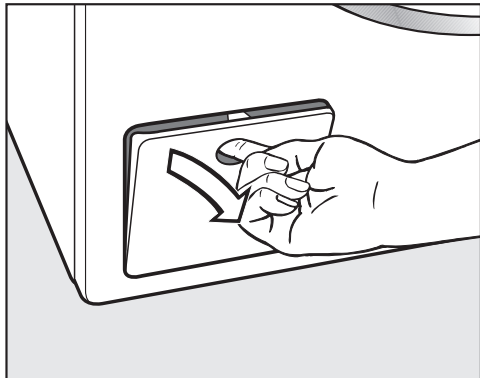

- Avage tühjenduspumba klapp.

### Ummistunud äravool

Kui äravool on ummistunud, võib pesumasinas olla suurem kogus vett.

⚠ Kuumast pesuveest põhjustatud põletusohu.

Kui pesite vahetult enne kõrgel temperatuuril, on väljavoolav pesuvesi kuum.

Laske pesuvesi aeglaselt välja.

### Tühjendustoiming

Ärge keerake tühjendusfiltrit täiesti välja.

- Pange luugi alla nõu, nt universaalne kúpsetusplaat.

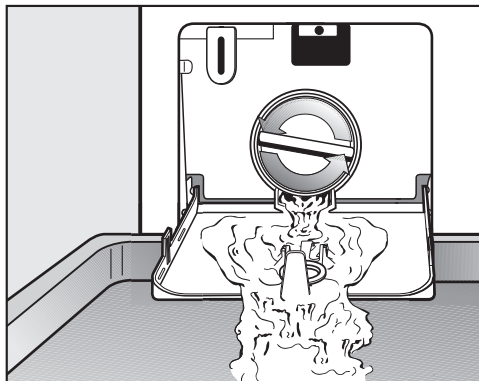

- Keerake tühjendusfilter aeglaselt lahti, kuni vesi jookseb välja.
- Keerake tühjendusfilter uuesti kinni, et katkestada vee äravool.

Kui vett enam välja ei tule:

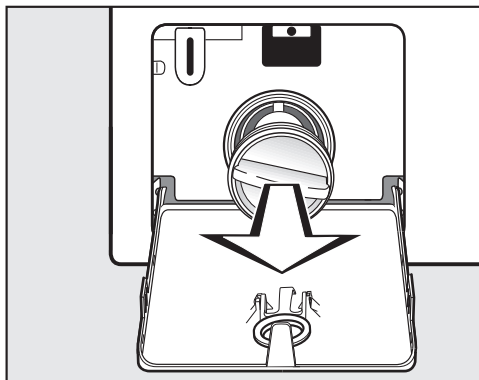

- Keerake tühjendusfilter täiesti välja.

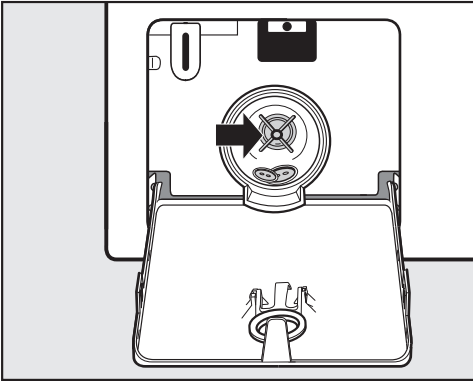

- Puhastage tühjendusfilter korralikult.
- Kontrollige, kas tühjenduspumba tiivikut saab kergelt pöörata, vajaduse korral eemaldage võõrkehad (nööbid, mündid jms) ja puhastage siseruum.
- Pange tühjendusfilter tagasi kohale ja keerake kõvasti kinni.
- Sulgege tühjenduspumba klapp.

⚠ Väljavoolavast veest põhjustatud kahjustuste oht.

Kui tühjendusfiltrit tagasi ei panda ja kinni ei keerata, jookseb vesi pesumasinas välja.

Pange tühjendusfilter tagasi kohale ja keerake kõvasti kinni.

### Ukse avamine

⚠ Pöörlevast trumlist põhjustatud vigastuste oht.

Käe panemisel veel pöörlevasse trumliasse on suur vigastusoht.

Veenduge enne pesu väljavõtmist, et trummel seisaks paigal.

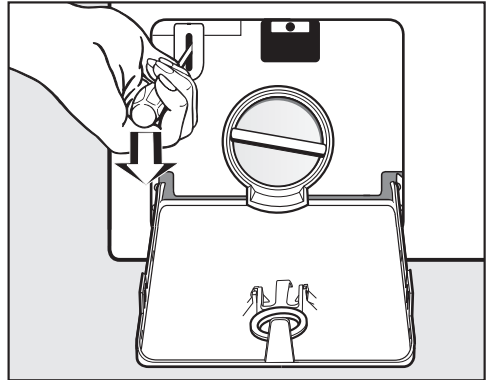

- Avage kruvikeeraja abil ukse lukustus.
- Tõmmake uks lahti.

## Klienditeenindus

Aadressilt [www.miele.com/service](http://www.miele.com/service) leiate teavet tõrgete ise kõrvaldamise ja Miele varuosade kohta.

### Kontakt tõrgete korral

Tõrgete korral, mida te ise ei saa kõrvaldada, teavitage nt Miele müügiesindajat või Miele klienditeenindust.

Miele klienditeeninduse saate tellida veebis aadressil [www.miele.ee/service](http://www.miele.ee/service).

Miele klienditeeninduse kontaktandmed leiate selle dokumendi lõpust.

Klienditeenindus vajab mudeli numbrit ja seerianumbrit (Fabr. / SN / Nr.). Mõlemad andmed on toodud tüübisildil.

Tüübisildi leiate avatud ukse korral ukseklaasi ülemise serva juurest.

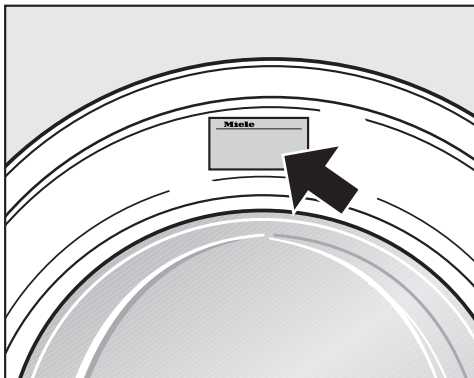

### Juurdeostetavad tarvikud

Sellele pesumasinale juurdeostetavad tarvikud saate Miele müügiesindust või Miele klienditeenindust.

### Andmebaas EPREL

Alates 1. märtsist 2021 on teave energiamärgise ja ökodisaini nõuete kohta saadaval energiamärgisega toodete Euroopa andmebaasis (EPREL). Toodete andmebaasi leiate järgmiselt lingilt <https://eprel.ec.europa.eu/>. Siin tuleb teil sisestada mudelitähis.

Mudelitähise leiate tüübisildilt.

**Miele** Made in xxx

Mod.: XXXxxx

M-Nr.: xxxxxxxx Type: XXxx-X

Nr.:/ xxxxxxxx

Miele Service  
[www.miele.com/service](http://www.miele.com/service)

### Garantii

Garantiaeg on 2 aastat.

Lisateavet leiate kaasasolevast garantiitingimuste kirjeldusest.

Miele Eesti tagab ostjale – lisaks tema seaduslikele garantiikohustusnõuetele müüja suhtes ning neid piiramata – nõude järgmisele garantiikohustusele uute seadmete osas:

## I Garantii kestus ja algus

1. Garantii antakse järgmiseks ajaks:
  - a) 24 kuud majapidamisseadmetele nende otstarbekohase kasutamise korral
  - b) 12 kuud professionaalsetele seadmetele nende otstarbekohase kasutamise korral
2. Garantii periood algab seadme müügikviitungil olevast kuupäevast.

Garantiitoimingud ja garantiist tulenevad asendustarned ei pikenda garantiiaega.

## II Garantii tingimused

1. Seade osteti volitatud edasimüüjalt või otse liikmesriigis, Šveitsis või Norras ning seda kasutatakse samuti nimetatud piirkonnas.
2. Klienditeeninduse tehnika nõudmisel esitatakse garantiitõend (müügikviitung või täidetud garantiikaart).

## III Garantii sisu ja ulatus

1. Seadmel esinevad puudused kõrvaldatakse sobiva aja jooksul asjassepuutuvate osade tasuta remondi või asendamise teel. Selleks vajalikud kulud, nagu transpordi-, saatmis-, töö- ja varuosade kulud kannab Miele Eesti. Asendatud osad või seadmed antakse Miele Eesti omandusse.
2. Garantii ei hõlma selle alla mittekuuluvaid kahjunõudeid Miele Eesti vastu, välja arvatud juhul, kui Miele Eesti lepinguline volitatud klienditeenindus tegutseb ettekatsetult või selgelt hooletult.
3. Garantii ei hõlma kulutarvikute ja lisatarvikute tarnet.

## IV Garantii piirangud

Garantii ei hõlma puudusi või rikkeid, mis on põhjustatud järgmistel asjaoludel.

1. Puudulik ülesseadmine või paigaldamine, nt kehtivate ettevaatusabinõude või kirjalike kasutus-, paigaldus- ja montaažijuhiste mittejärgimine.
2. Mitteotstarbekohane kasutamine ja asjatundmatu kasutamine või koormamine, nt sobimatute pesu- või loputusvahendite või kemikaalide kasutamine.
3. Mõnes muus liikmesriigis, Šveitsis või Norras ostetud seadet ei ole erinevate tehniliste andmete tõttu võimalik kasutada või on seda võimalik kasutada ainult piirangutega.
4. Välismõjud, nt transpordikahjud, löögi või kukkumise tagajärjel tekkinud kahju, ilmastiku või muude loodusjõudude põhjustatud kahjud.
5. Remonttöid ja muudatusi on teinud isikud, keda ei ole Miele nendeks teenindustöödeks koolitanud ja volitanud.
6. Kasutatud on varuosi, mis ei ole Miele originaalvaruosad ega Miele lubatud tarvikud.
7. Klaasi purunemine või defektsed hõõglambid.
8. Voolu- ja pingekõikumised, mis jäävad väljapoole tootja lubatud vahemikku.
9. Kasutusjuhendis kirjeldatud hooldus- ja puhastustoimingute eiramine.

## V Andmekaitse

Isikuandmeid kasutatakse ainult lepingupõhiseks menetluseks ning võimalikeks garantiitoiminguteks vastavalt andmekaitse seadusega sätestatud nõuetele.

# Paigaldus

## Eestvaade

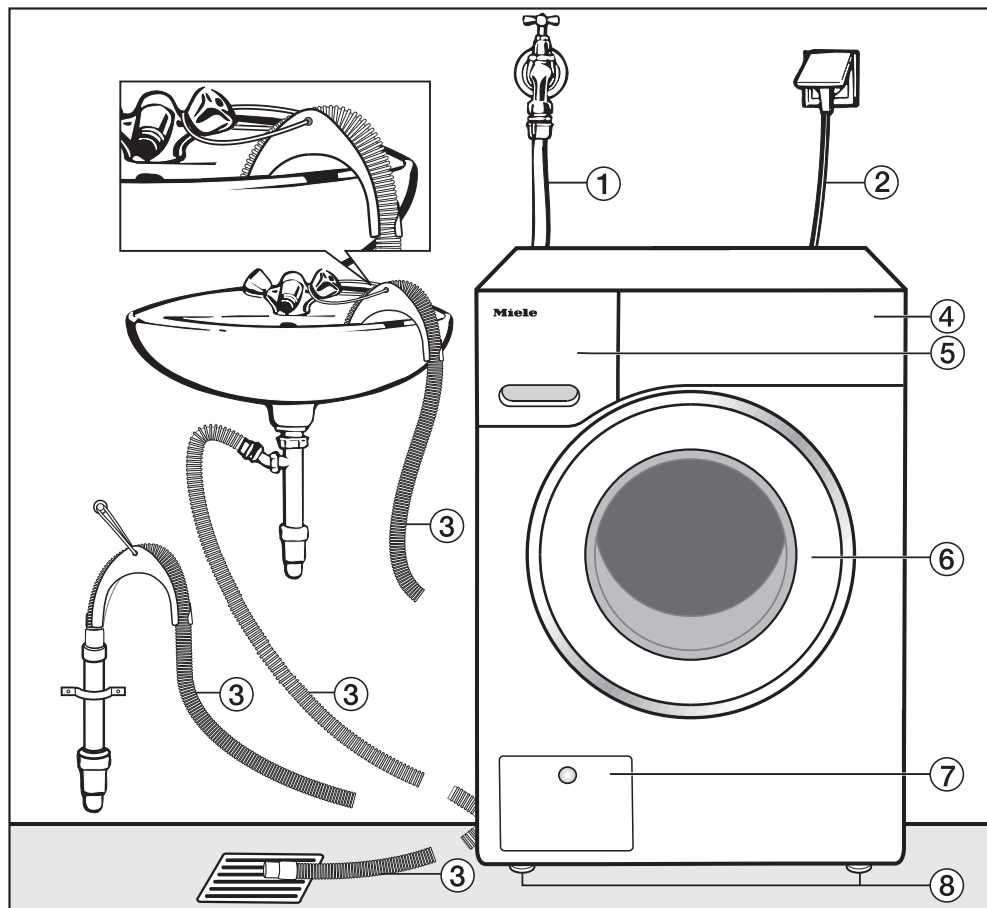

① Vee sissevooluvoolik (rõhukindel kuni 7000 kPa)

② Elektriühendus

③ Põlvega tühendusvoolik (tarvik) ja vee ärajuhtimise võimalused.

④ Juhtpaneel

⑤ Pesuvahendisahtel

⑥ Uks

⑦ Tühendusfiltri, tühenduspumba ja avariivabastuse luuk

⑧ Neli reguleeritava kõrgusega jalga



## Tagantvaade

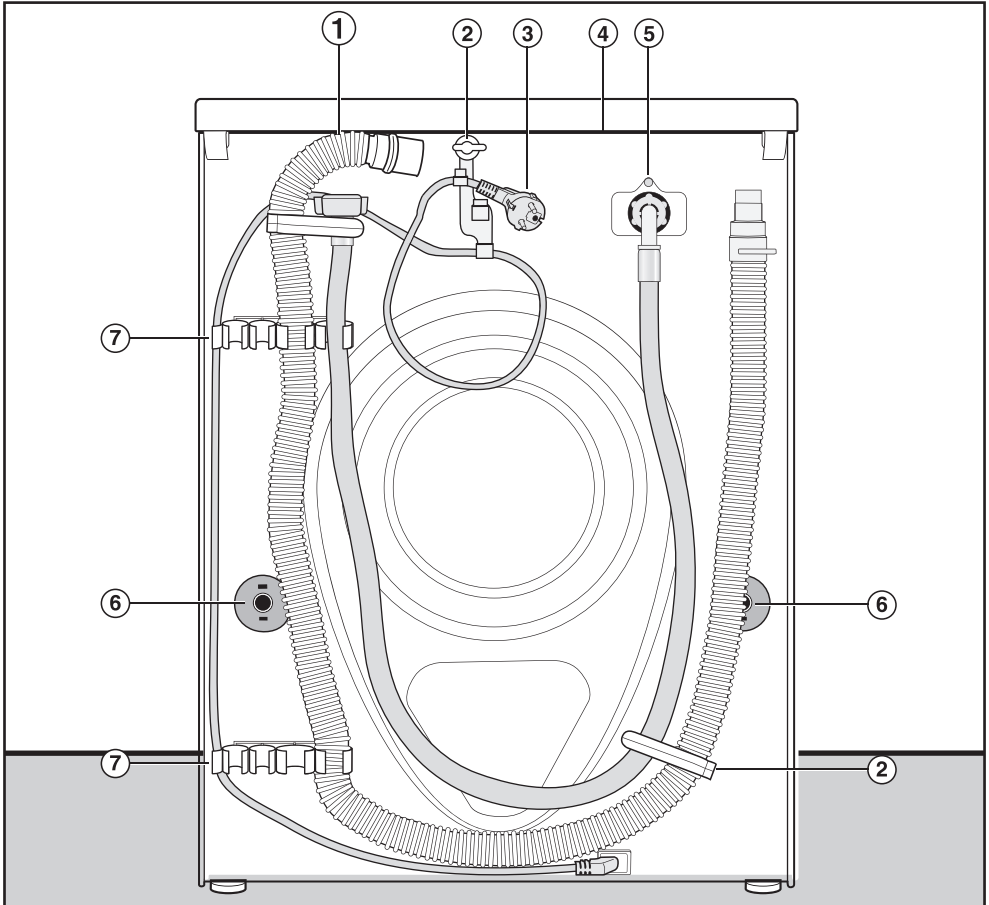

- |  |   |
|--|---|
| ① Tühjendusvoolik  | ⑤ Vee sissevooluvoolik (rõhukindel kuni 7000 kPa)                                       |
| ② Täite- ja tühjendusvooliku ning toitejuhtme transpordihoidikud | ⑥ Pöörkinnised transporditugedega   |
| ③ Elektriühendus   | ⑦ Täite- ja tühjendusvooliku transpordihoidikud ning eemaldatud transporditugede hoidik |
| ④ Kaaneserv koos haaramiskohtadega transportimiseks              |   |

# Paigaldus

## Paigalduspind

Paigalduspinnaks sobib kõige paremini betoonpõrand. Erinevalt puittaladele ehitatud põrandast ja nn ujuvast põrandast satub betoonpind tsentrifuugimise ajal väga harva resonantsi.

Pange tähele:

- Seadke pesumasina horisontaalseks ja stabiilseks.
- Ärge asetage pesumasinat pehmetele põrandakatetele, vastasel korral hakkab pesumasin tsentrifuugimisel vibreerima.

Paigaldamine puittaladel asetsevatele katetele:

- Asetage pesumasin kihtpuidust plaadile (vähemalt 59 × 52 × 3 cm). Plaat tuleks võimalikult paljude talade külge kruvida, kindlasti ei piisa ainult põrandalaudade külge kinnitamisest.

**Nõuanne:** Paigaldage võimalikult ruumi nurka. Seal on igasugune kate kõige stabiilsem.

 Kindlustamata pesumasina põhjustatud vigastuste oht.

Pesumasin tuleb hoones olevale soklile (betoonsokkel või müüritisest sokkel) paigaldamisel kindlustada mahakukkumise ja libisemise vastu.

Kindlustage pesumasin kinnitusklambriga (MTS-i põrandakinnitus) (saadaval Miele edasimüüja juures või Miele klienditeeninduses).

## Pesumasina viimine paigalduskohta

 Fikseerimata kaane põhjustatud vigastuste oht.

Kaane tagumine kinnitus võib väliste asjaolude tõttu hapraks muutuda. Kaas võib kandmisel küljest tulla.

Enne kandmist kontrollige kindlas kohas kaaneserva.

- Hoidke pesumasinat kandmisel seadme esimestest jalgadest ja tagumisest kaaneservast.

## Transpordikaitsme eemaldamine

### Vasakpoolse transporditoe eemaldamine

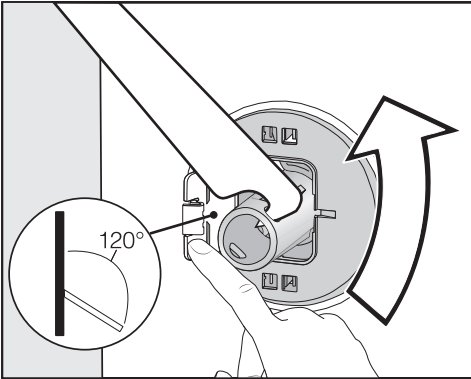

- Vajutage klappi väljapoole ning keerake transpordituge kompleksis oleva mutrivõtme abil 90°.

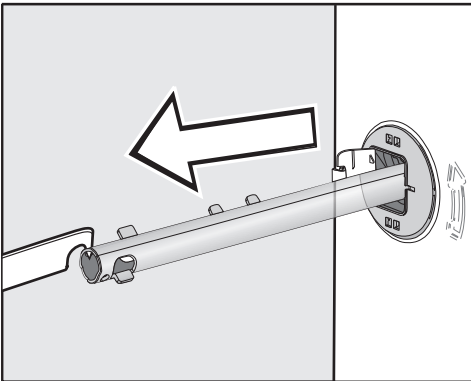

- Tõmmake transporditugi välja.

### Parempoolse transporditoe eemaldamine

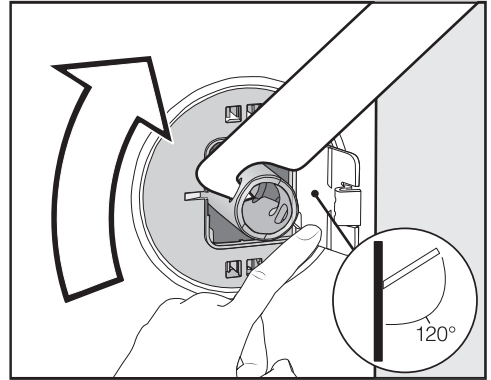

- Vajutage klappi väljapoole ning keerake transpordituge kompleksis oleva mutrivõtme abil 90°.

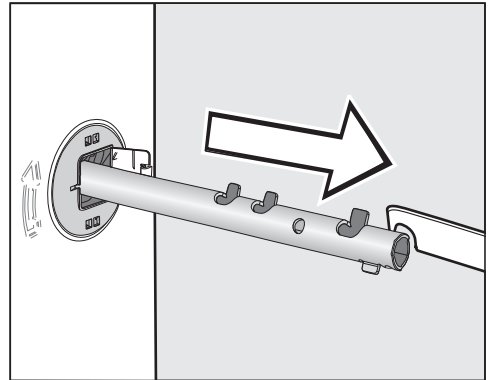

- Tõmmake transporditugi välja.

# Paigaldus

## Avade sulgemine

⚠ Teravad servad võivad põhjustada vigastusi.

Sulgemata avadest haaramise korral tekib vigastusohu.

Sulgege väljavõetud transpordikaitseme avad.

⚠ Vale transport võib põhjustada kahjustusi.

Ilma transpordikaitsemeta transpordil võib pesumasina kahjustada saada.

Hoidke transpordikaitse alles. Paigaldage enne pesumasina transporti (nt kolimisel) transpordikaitse.

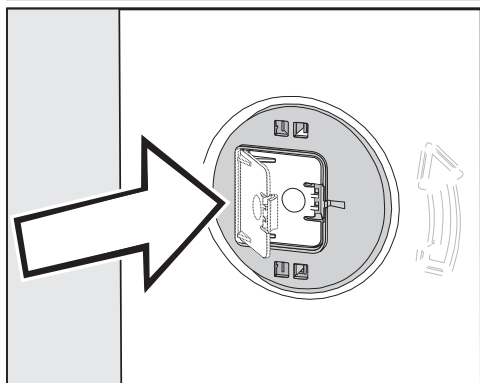

- Vajutage klappe tugevalt, kuni need lukustuvad.

## Transporditugede kinnitamine

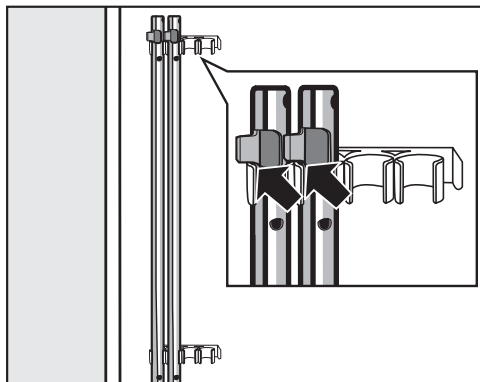

- Kinnitage transporditüed pesumasina tagaseinale. Jälgige, et ülemine fikseerimishaak asuks hoidikust kõrgemal.

## Transpordikaitse paigaldamine

### Klappide avamine

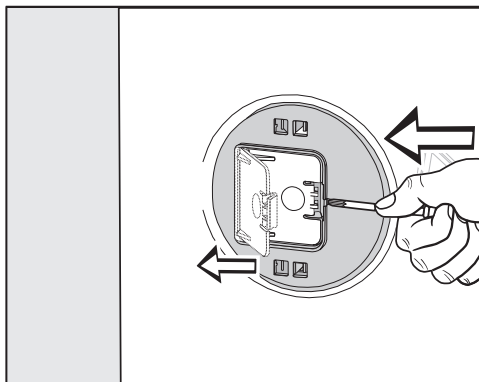

- Vajutage terava esemega, nt kitsa kruvikeerajaga lukustushaakidele.

Klapp avaneb.

### Transporditugede paigaldamine

- Paigaldage eemaldamisele vastupidises järjekorras.

**Nõuanne:** Tõstke trumlit veidi, siis on transporditugesid kergem paigaldada.

## Rihtimine

Laitmatu töö tagamiseks peab pesumasin asetsema kõigil neljal jalal loodis.

Asjatundmatu paigaldamine suurendab vee- ja energiakulu ja pesumasin võib hakata liikuma.

## Jala väljakeeramine ja kontramutriga kinnitamine

Pesumasina tasakaalustamine toimub nelja kruvitava jalaga. Tarnimisel on kõik jalad sisse keeratud.

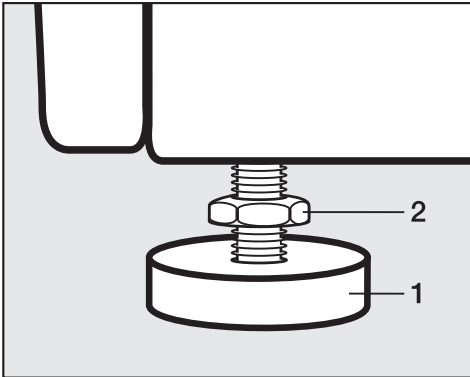

- Keerake kontramutter **2** juuresoleva mutrivõtme abil päripäeva lahti. Keerake kontramutter **2** koos jalaga **1** välja.

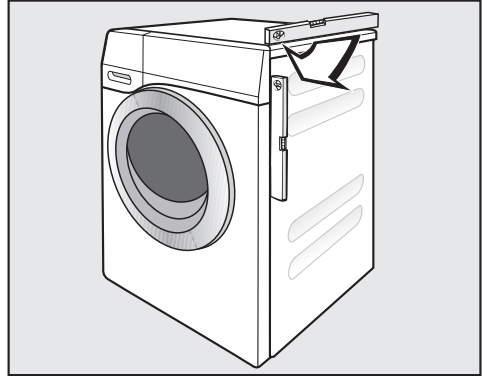

- Kontrollige vesiloodiga, kas pesumasin on loodis.
- Hoidke jalga **1** torutangide abil kinni. Keerake kontramutter **2** mutrivõtme abil uuesti vastu korpust kinni.

⚠ Valesti joondatud pesumasinast põhjustatud kahjustuste oht.

Kontramutriga kinnitamata jalgade korral tekib oht pesumasina liikumiseks.

Keerake jalgade kõik neli kontramutrit kindlalt vastu korpust. Kontrollige ka neid jalgu, mida joondamise käigus välja ei keeratud.

# Paigaldus

## Paigaldamine tööpinna alla

⚠ Lahtistest juhtmetest põhjustatud elektrilöögi oht.

Demonteeritud kaane korral võite kokku puutuda elektrit juhtivate detailidega.

Ärge demonteerige pesumasina kaant.

Seda pesumasinat saab täielikult (koos kaanega) tööpinna alla lükata juhul, kui tööpinna kõrgus on piisav.

## Üksteise peale asetatud pesumasin ja kuivati

Automaatpesumasinat saab paigaldada pesumasina ja kuivati torniks koos Miele kuivatiga. Selleks on vajalik ühendusraam\* (WTV).

Tärniga (\*) tähistatud osad on saadaval Miele edasimüüja juures või Miele klienditeeninduses.

### Pange tähele:

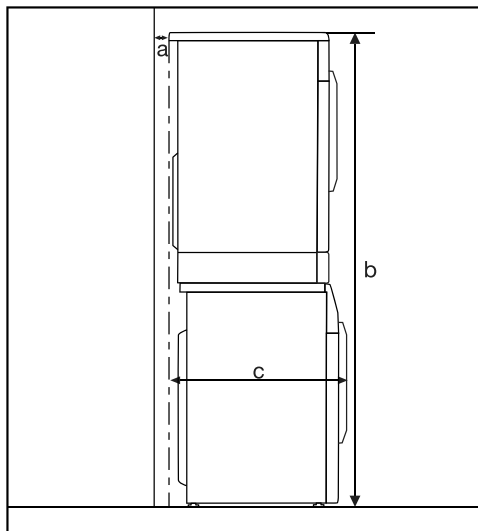

**a** = vähemalt 2 cm

**b** = WTV, lihtne: 172 cm  
WTV, sahtliga: 181 cm

**c** = 68 cm

## Veelekke kaitsesüsteem

Miele veelekke kaitsesüsteem tagab ulatusliku kaitse pesumasina poolt tekitatavate veekahjustuste eest.

Süsteem koosneb peamiselt järgmistest osadest:

- täitevoolik
- elektroonika ning välja- ja ülevoolukaitse
- tühjendusvoolik

### Täitevoolik

- vooliku lõhkemiskaitse

Täitevoolik on lõhkemiskindel üle 7000 kPa juures.

### Elektroonika ja korpus

- Põhjavann: pesumasina lekete tõttu välja voolav vesi kogutakse põhjavanni. Ujuküliti sulgeb vee sisselaskeventiili. Vee sissevool peatatakse ja pesutrumlis olev vesi pumbatakse välja.
- Lekkekaitse: tuvastatakse väljavoolav vesi, mis ei voola põhjavanni. Vee sissevool peatatakse ja pesutrumlis olev vesi pumbatakse välja.
- Ülevoolukaitse: sellega takistatakse pesumasina ülevoolamist kontrollimatu vee sissevoolu tõttu. Kui veetase tõuseb üle teatud taseme, lülitatakse tühjendusvool sisse ja vesi pumbatakse kontrollitult välja.

### Tühjendusvoolik

Tühjendusvoolik on kindlustatud õhusüsteemiga. Sellega takistatakse pesumasina tühjaks imemist.

## Vee sissevool

 Oht tervisele ja sissevoolava vee saastumisest põhjustatud kahjude oht.

Sissevoolava vee kvaliteet peab vastama selle riigi joogiveenõuetele, kus pesumasinat kasutatakse.

Ühendage pesumasin alati joogiveega.

Vee voolusurve peab olema vahemikus 100 kPa ja 1000 kPa. Kui vee voolusurve on suurem kui 1000 kPa, tuleb paigaldada survevähendusventiil.

Ühendamiseks on vajalik  $\frac{3}{4}$ -tollise ühenduskeermega sulgurventiil. Kui sulgurventiil puudub, tohib pesumasinat joogivee torustikuga ühendada ainult volitatud paigaldaja.

Pesumasinat ei tohi ühendada sooja-veevõrku.

Ärge ühendage pesumasinat sooja-veevõrku.

### Vee täitevooliku ühendamine

- Keerake vee täitevoolik mutriga vee sissevoolu keerme külge.
- Avage aeglaselt veekraan ja kontrollige seejuures, kas ühendus on lekkekindel.
- Vajaduse korral korrigeerige tihendi ja keermesliitmiku asendit.

# Paigaldus

## Hooldus

Kui veevoolik on vaja välja vahetada, kasutage ainult Miele originaalvoolikut lõhkemiskindlusega üle 7000 kPa.



Vees olev mustus võib põhjustada kahjustusi.

Sisselaskeventiili kaitseks on pesumasinal täitmisvooliku vabas otsas ja sisselasketutsis sõel.

Ärge eemaldage neid mustusesõelu.

## Tarvikud – voolikupikendus

Tarvikutena on saadaval 2,5 või 4,0 m pikkused voolikud Miele edasimüüjalt või Miele klienditeenindusest.

## Vee äravool

Pesuvesi pumbatakse seadmest välja tühjendusvoolikuga, mille tühjenduskõrgus on 1 m. Et vee äravoolu mitte takistada, ei tohi voolikus olla murdekohti. Vajaduse korral võib voolikut kuni 5 m pikendada. Tarvikud on saadaval Miele edasimüüja juures või Miele klienditeeninduses.

Äravoolumõõdukusele üle 1 m (tühjendamiskõrgus kuni max 1,8 m) on Miele edasimüüja juures või Miele klienditeeninduses saadaval väljavahetatav tühjendusvoolik.

Äravoolumõõdukusel 1,8 m saab voolikut kuni 2,5 m pikendada. Tarvikud on saadaval Miele edasimüüja juures või Miele klienditeeninduses.

## Vee äravoolu võimalused:

1. Tühjendusvooliku riputamine kraanikausi servale:  
Pange tähele:
  - Kindlustage voolik mahalibisemise vastu!
  - Kui pesuvesi pumbatakse kraanikaussi, peab vesi sealt piisavalt kiiresti ära voolama. Muidu tekib oht, et vesi jookseb üle või osa ärapumbatud veest imetakse pesumasinasse tagasi.
2. Ühendamine kummimuhviga plastäravoolutoru külge (sifoon ei ole tingimata vajalik).
3. Äravool põrandaäravoolu (kanalisatsioon).
4. Kraanikausiga ühendamine plastnipli abil.



## Torupõlve kohaleasetamine

Tühjendusvooliku mahalibisemise takistamiseks kasutage kaasasolevat torupõlve.

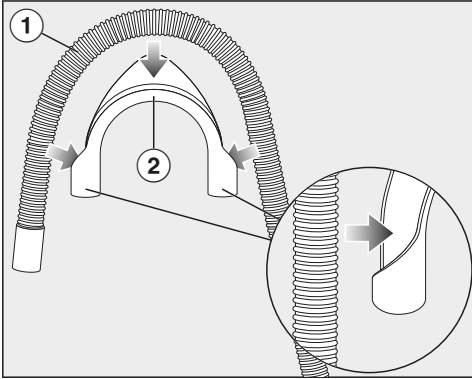

- Kinnitage torupõlv ② tühjendusvoolikule ①.

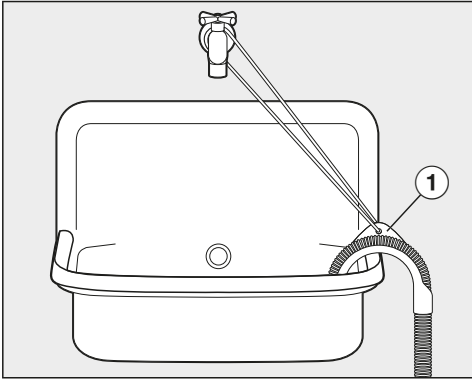

- Asetage tühjendusvooliku ots kraanikaussi.
- Fikseerige torupõlv paela ja aasa ① abil.

## Otseühendus valamü äravoolutorusse

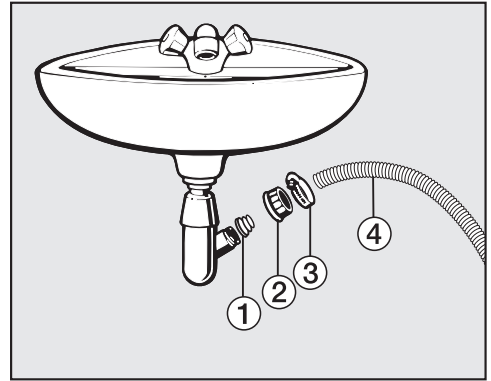

- ① Adapter
- ② Valamu survemutter
- ③ Voolikuklamber
- ④ Voolikuots

- Paigaldage adapter ① koos survemutriga ② valamusifooni külge.
- Asetage voolikuots ④ adapterisse ①.
- Kinnitage voolikuotsak ③ kruvikeeraja abil kohe valamü survemuttri taha.

# Paigaldus

## Elektriühendus

Pesumasin on valmis ühendamiseks kaitsemaandusega seinakontakti.

Paigaldage pesumasin nii, et pistikupesa oleks vabalt ligipääsetav. Kui pistikupesa ei ole vabalt ligipääsetav, veenduge, et iga pooluse jaoks oleks olemas lahklüliti.



Ülekuumenemisest tingitud tuleoht.

Pesumasina kasutamine harupesade või pikendusjuhtmetega võib põhjustada juhtme ülekoormust.

Ohutusega seotud põhjustel ärge kasutage harupesi ega pikendusjuhtmeid.

Elektrivõrk peab vastama standardile VDE 0100.

Ohutuse huvides soovitame kasutada maja elektrisüsteemis pesumasina elektriühenduse loomiseks  tüüpi rikkevoolukaitselüliti (RCD).

Kahjustunud toitejuhet tohib asendada ainult sama tüüpi spetsiaalse toitejuhtmega (saadaval Miele klienditeeninduses). Ohutuse huvides tohib vahetustöid teha ainult kvalifitseeritud spetsialist või Miele klienditeenindus.

Teave voolutarbe ja vastava kaitsme kohta on toodud käesolevas kasutusjuhendis ja tüübisildil. Võrrelge neid andmeid kohapealse elektriühenduse andmetega.

Kahtluse korral küsige nõu elektrikult.

Võimalik on ajutine või pidev kasutamine autonoomse või võrguga mittesünkroonse energiavarustussüsteemiga (nt minivõrgud, varusüsteemid). Kasutamise eeltingimus on, et energiavarustussüsteem vastab standardi EN 50160 või võrreldava standardi nõuetele. Elektrisüsteemi ja selles Miele seadmes ette nähtud kaitsemeetmete funktsioon ja tööviis peavad ka minivõrgus või võrguga mittesünkroonse kasutamise korral olema tagatud või need tuleb paigaldises asendada võrreldavate meetmetega. Seda kirjeldatakse näiteks VDE-AR-E 2510-2 ajakohases väljaandes.

Programm	Täitekogus kg	Energia kWh	Vesi liitrit	Tööaeg h:min	Temperatuur <sup>1</sup> °C	Jääkniskus %	Tsentrifuugi- miskiirus p/min
ECO 40-60*	8,0	0,664	62,30	3:39	35	52,50	1400
	4,0	0,396	53,70	2:48	29	51,60	1400
	2,0	0,190	28,20	2:29	25	57,30	1400
Puuvillane	8,0	1,650	60,00	2:59	60	53,00	1400
	20 <sup>3</sup>	0,420	66,00	3:09	23	53,00	1400
Kergesti hooldatav	30	0,600	58,00	2:29	34	30,00	1200
Express 20 <sup>2</sup>	30	0,230	30,00	0:20	30	60,00	1200
Villane 	30	0,230	35,00	0:39	30	30,00	1200

\* Kontrollprogramm ELI ökodisaini määrase 2019/2023 järgimise ja määruse nr 2019/2014 kohase energiamärgistuse jaoks

<sup>1</sup> Pesu maksimaalne saavutatav temperatuur põhipesu ajal.

<sup>2</sup> Lisafunktsioon *Lühike* on aktiveeritud

<sup>3</sup> 20 °C programm kergelt määrdunud puuvillase pesu jaoks

## Märkus klientidele

Kuluandmed võivad etteantud väärtustest erineda sõltuvalt veesurvest, vee karedusest, siseneva vee temperatuurist, ruumitemperatuurist, pe-suligist, täitekogusest, elektriringe kõikumistest ning valitud lisafunktsioonidest.

## Tehnilised andmed

---

Kõrgus	850 mm
Laius	596 mm
Sügavus	636 mm
Sügavus avatud uksega	1054 mm
Kõrgus tööpinna alla paigaldamiseks	850 mm
Laius tööpinna alla paigaldamiseks	600 mm
Kaal	u 85 kg
Mahutavus	8,0 kg kuiva pesu
Ühenduspinge	vt tüübisildilt
Tarbimisvõimsus	vt tüübisildilt
Kaitse	vt tüübisildilt
Kuluandmed	vt peatükki Kuluandmed
Vee minimaalne voolurõhk	100 kPa (1 bar)
Vee maksimaalne voolurõhk	1000 kPa (10 bar)
Täitevooliku pikkus	1,60 m
Tühjendusvooliku pikkus	1,50 m
Toitejuhtme pikkus	2,00 m
Maksimaalne pumpamiskõrgus	1,00 m
Maksimaalne pumpamiskaugus	5,00 m
LED-tuled, valgusdiodid	Klass 1
Saadud vastavusmärgised	vt tüübisildilt
Võimsustarve väljalülitatud olekus	0,30 W

Programmeerimisfunktsioonid võimaldavad pesumasina elektroonikat muutable vajadustele kohandada. Programmeerimisfunktsioone saab igal ajal muuta.

## Programmeerimistasandi avamine

Programmeeritakse 8 sammuga (1, 2, 3 ... 8) andurnuppude abil.

Eeldus:

- Pesumasin on sisse lülitatud (programmivalits on pesuprogrammil).
- Pesumasina uks on avatud.

1 Puudutage andurnuppu ►|| ja hoidke sellel sõrme sammude 2 ja 3 ajal.

2 Sulgege pesumasina uks.

Oodake, kuni kiri *Start pesu lisamine* püsivalt põlema jääb ...

3 ... ja laske siis andurnupp ►|| lahti.

Ajanäidikul põleb P13.

## Programmeerimisfunktsiooni valimine ja aktiveerimine

Programmeerimisfunktsiooni numbrit kuvatakse ajanäidikul sümboli P ja numbri kombinatsioonina, nt P13.

- 4 Puudutades andurnuppu ▲, valite sammhaaval järgmise programmeerimisfunktsiooni:

Programmeerimisfunktsioonid	
P13	Nuputoon
P14	PIN-kood
P22	Näidikute väljalülitumine
P24	Mälu
P26	Eelpesu lisaaeg programmis Puuvillane
P27	Leotusaeg
P28	Säästev pesu
P29	Temperatuuri alandamine
P30	Lisavesi
P31	Lisavee tase
P32	Maksimaalne loputusnivoo
P33	Pesuvee jahutus
P34	Kortsumiskaitse
P49	Madal veesurve

- Programmeerimisfunktsiooni kinnitamiseks vajutage andurnuppu ►||.

# Programmeerimisfunktsioonid

## Programmeerimisfunktsiooni muutmine ja salvestamine

Saate programmeerimisfunktsiooni sisse / välja lülitada või valida lisafunktsioone.

- 6 Andurnupu ▲ või puudutamisega lülitate programmeerimisfunktsiooni sisse / välja või valite lisafunktsiooni:

Programmeerimisfunktsioon	Võimalik valik				
	-00	-01	-02	-03	-04
P13	●	✓			
P14	✓	●			
P22	✓	●			
P24	✓	●			
P26	✓	●	●	●	
P27		✓	●	●	●
P28	✓	●			
P29	✓	●			
P30		✓	●	●	
P31		✓	●	●	●
P32	✓	●			
P33	✓	●			
P34	●	✓			
P49	✓	●			

● = valitav

✓ = tehaseseadistus

- 7 Tehtud valiku kinnitamiseks puudutage andurnuppu ►►.

Nüüd põleb taas programmeerimisfunktsiooni number: nt P13.

## Programmeerimistasandilt lahkumine

- 8 Keerake programmivalits asendisse ⏻.

Programm on püsivalt salvestatud. Seda saab igal ajal jälle muuta.

## P13 Nuputoon

Andurnuppude puudutust kinnitatakse helisignaaliga.

### Valik

-00 = nuputoon on välja lülitatud

-01 = nuputoon on sisse lülitatud  
(tehaseseadistus)

## P14 PIN-kood

PIN-kood kaitseb pesumasinat volitamata kasutuse eest.

Et pesumasinat oleks võimalik kasutada, tuleb aktiveeritud PIN-koodi korral pärast sisselülitamist sisestada PIN-kood.

### Valik

-00 = PIN-kood välja lülitatud  
(tehaseseadistus)

-01 = PIN-kood on sisse lülitatud

## Pesumasina kasutamine PIN-koodiga

PIN-kood on **125** ja seda ei saa muuta.

- Lülitage pesumasin sisse.

Ajanäidikul on 0\_ \_ ja 0 vilgub üleskutsena sisestada kood.

- Puudutage andurnuppu ▲.

Ajanäidikul on: / \_ \_.

- Kinnitage arv andurnupuga ►►.

Esimene number salvestati ja nüüd saate sisestada teise numbri andurnupu ▲ abil.

- Sisestage ka teine ja kolmas number ning kinnitage numbrid andurnupuga ►►.

Lukustus on avatud. Valida ja käivitada saab pesuprogrammi.

## P22 Näidikute väljalülitumine

Energia säästmiseks lülitatakse näidikud 10 minuti möödudes välja.

### Valik

- 00 = väljas (**tehaseadistus**)  
Näidikud ei lülitu sisselülitatud pesumasina korral välja.
- 01 = sees  
10 minuti möödumisel lülitatakse näidikud välja, kui käivitati programm.  
Aga: pärast viitstarti aja möödumist, programmi lõpus või kortsumiskaitsefaasi lõpus lülituvad näidikud vastavalt 10 minutiks sisse.

## P24 Mälu

Pesumasin salvestab viimati valitud pesuprogrammi seadistused (temperatuur, tsentrifuugimiskiirus ja mõned lisafunktsioonid) pärast programmi käivitamist.

Selle pesuprogrammi uuesti valimisel kuvab pesumasin salvestatud seadistused.

### Valik

- 00 = mälu on välja lülitatud (**tehaseadistus**)
- 01 = mälu on sisse lülitatud

## P26 Eelpesu lisa-aeg programmis Puuvillane

Kui teil on eelpesule erilised nõudmised, saate eelpesu aega pikendada.

### Valik

- 00 = eelpesu aeg ei ole pikendatud (**tehaseadistus**)
- 01 = eelpesu aeg pikendatud + 6 minutit
- 02 = eelpesu aeg pikendatud + 9 minutit
- 03 = eelpesu aeg pikendatud + 12 minutit

## P27 Leotusaeg

Leotusaja saab seadistada ajavahemikus 30 minutit kuni 2 tundi.

Kestust saate valida 30-minutiliste samudega. Lisafunktsiooni *Leotamine* valimisel leotatakse pesu valitud aja kestel.

### Valik

- 01 = leotusaeg **30 minutit (tehaseadistus)**
- 02 = leotusaeg **1 tund**
- 03 = leotusaeg **1 tund 30 minutit**
- 04 = leotusaeg **2 tundi**

# Programmeerimisfunktsioonid

## P28 Säätsev pesu

Kui säästva pesu funktsioon on aktiveeritud, liigub trummel vähem. Nii saate vähe määratud pesu säästvalt pesta.

Säästva pesu funktsiooni võite aktiveerida koos programmidega *Puu villane* ja *Kergesti hooldatav*.

### Valik

- 00 = säästev pesu on välja lülitatud (**tehaseadistus**)
- 01 = säästev pesu on sisse lülitatud

## P29 Temperatuuri alandamine

Merepinnast kõrgemal olevates kohtades on veel madalam keemistemperatuur. Et vältida vee keemist, soovib Miele kõrgusel üle 2000 m sisse lülitada temperatuuri alandamise. Maksimaalne temperatuur alandatakse 80 °C-ni, isegi kui valitakse kõrgem temperatuur.

### Valik

- 00 = temperatuuri alandamine on välja lülitatud (**tehaseadistus**)
- 01 = temperatuuri alandamine on sisse lülitatud

## P30 Lisavesi

Kasutatava veekoguse saab määrata valitud lisafunktsiooniga *Lisavesi*.

### Valik

- 01 = veetase (rohkem vett) on pesemise ja loputamise ajal kõrgem (**tehaseadistus**)
- 02 = lisatakse üks loputus
- 03 = veetase on pesemise ja loputamise ajal kõrgem ning lisatakse üks loputus

## P31 Lisavee nivoo

Lisafunktsiooni *Lisavesi* abil saate veetaset tõsta kolmes astmes.

### Valik

- 01 = veetaset ei tõsteta (**tehaseadistus**)
- 02 = veetaset tõstetakse pesemise ja loputamise ajal 1 astme võrra
- 03 = veetaset tõstetakse pesemise ja loputamise ajal 2 astme võrra
- 04 = veetaset tõstetakse pesemise ja loputamise ajal 3 astme võrra



## P32 Maksimaalne loputusnivoo

Loputuse jaoks saab veetaseme alati suurimale väärtusele seadistada.

See funktsioon on oluline allergikutele, et saavutada väga hea loputustulemus. Veekulu suureneb.

### Valik

- 00 = maksimaalne loputusnivoo on välja lülitatud (**tehase-seadistus**)
- 01 = maksimaalne loputusnivoo on sisse lülitatud

## P33 Pesuvee jahutus

Põhipesu lõpus voolab trumliste täien-dav vesi, et pesuvett jahutada.

Pesuvee jahutus toimub programmis *Puuvillane*, kui on valitud temperatuur 70 °C või kõrgem.

Pesuvee jahutus tuleks aktiveerida:

- kui tühjendusvoolik on kinnitatud vala-mu külge, et hoida ära põletusohtu;
- hoonete korral, mille äravoolutorud ei vasta standardile DIN 1986.

### Valik

- 00 = pesuvee jahutus on välja lüli-tatud (**tehase-seadistus**)
- 01 = pesuvee jahutus on sisse lüli-tatud

## P34 Kortsumiskaitse

Kortsumiskaitse vähendab riiete kort-sumist pärast programmi lõppu.

Trummel pöörleb veel kuni 30 minutit pärast programmi lõppemist. Pesumasi-na ust saab igal ajal avada.

### Valik

- 00 = kortsumiskaitse on välja lüli-tatud
- 01 = kortsumiskaitse sisse lülitatud (**tehase-seadistus**)

## P49 Madal veesurve

Kui veesurve on madalam kui 100 kPa (1 bar), katkestab pesumasin prog-rammi veateatega .

Kui veesurvet ei saa suurendada, takis-tab aktiveeritud funktsioon programmi katkestamist.

### Valik

- 00 = madal veesurve on välja lüli-tatud (**tehase-seadistus**)
- 01 = madal veesurve on sisse lüli-tatud

# Pesu- ja hooldusvahendid

---

Selle pesumasina jaoks on saadaval pesuvahendid, tekstiilide hooldusvahendid, lisandid ja seadme hooldusvahendid. Kõik tooted on kohandatud Miele pesumasinate jaoks.

Neid ja paljusid muid huvitavaid tooteid saate tellida aadressilt [www.shop.miele.com](http://www.shop.miele.com), Miele klienditeenindusest või Miele edasimüüjalt.

## Pesuvahendid

### **UltraWhite (pesupulber)**

- parimad tulemused 20/30/40/60/95 °C juures
- säravvalge tänu jõulisele aktiivhapnikuga koostisele
- tõhus plekieemaldus ka madalatel temperatuuridel

### **UltraColor (vedel pesuvahend)**

- parimad pesutulemused 20/30/40/60 °C juures
- värvikaitseretseptiga erksate värvide heaks
- tõhus plekieemaldus ka madalatel temperatuuridel

### **Õrna pesu pesuvahend WoolCare (vedel pesuvahend)**

- villase, siidi ja kõigi õrnade esemete jaoks
- spetsiaalne hoolduskomplekt nisuproteiinist ja värvikaitseainest
- parimad pesutulemused 20/30/40/60 °C juures

## Seadme hooldusvahendid

### **Katlakivieemaldi**

- eemaldab tugeva katlakivi
- õrn ja säästev tänu loodusliku sidrunhappe kasutamisele
- säästab küttevahendeid, trumlit ja muid detaile

### **IntenseClean**

- pesumasina hügieenilise puhtuse heaks
- eemaldab rasvad, bakterid ja nende põhjustatud ebameeldivad lõhnad
- tõhus põhipuhastus

### **Veepehmentabletid**

- väiksem kogus pesuvahendit kareda veega pesemisel
- vähem pesuvahendijääke tekstiilidel
- vähem kemikaale äravooluvees tänu väiksemale pesuvahendikogusele



Saksamaa - Miele & Cie. KG, Carl-Miele-Straße 29, 33332 Gütersloh

WEA 135

et-EE



M.-Nr. 12 730 460 / 00