





Ръководство за употреба Перална машина



Преди поставяне – монтаж – пускане в експлоатация **задължително** прочетете ръководството за употреба. Така ще предпазите себе си и ще предотвратите евентуални щети.





Съдържание

Вашият принос към опазването на околната среда	6
Указания за безопасност и предупреждения	7
Обслужване на пералната машина	14
Панел за управление	14
Преглед на легендата за панела за управление	16
Дисплей	18
Примери за управление	18
Първо пускане в експлоатация	19
Miele@home	20
1. Настройване на езика на дисплея	21
2. Настройване на Miele@home	21
3. Отстраняване на обезопасителните приспособления за транспортиране	22
4. TwinDos пускане в експлоатация	22
5. Стартиране на програмата за калибриране	25
Щадящо околната среда пране	26
Хигиена на пералната машина	26
 Feedback	27
1. Подготовка на прането	28
2. Избиране на програма	29
3. Зареждане на пералната машина	31
4. Избиране на програмни настройки	32
Избиране на температура/обороты	32
Избиране на екстра	32
 Степен на замърсеност	32
 Отложен старт/SmartStart	33
5. Добавяне на перилен препарат	35
Функциониране на UltraPhase 1 и UltraPhase 2	35
Активиране на дозирането чрез системата TwinDos	35
Промяна на дозирането TwinDos	35
Деактивиране на дозирането TwinDos	35
 Избор на степен на замърсяване	36
Отделение за перилен препарат	37
Дозиране с капсули	39
6. Стартиране на програма	41
Добавяне на пране по време на протичане на програма (AddLoad)	41

7. Край на програмата	42
Центрофугиране	43
Преглед на програмите	45
Символи за поддръжка	52
Екстри	53
SingleWash.....	53
Вода+	53
Екстри могат да бъдат избрани чрез сензорния бутон Extras	54
Quick	54
Петна	54
Предпране.....	54
Накисване	54
Интензивна.....	54
Изключително тихо.....	55
Много щадяща програма.....	55
<i>AllergoWash</i>	55
Преглед на програмите за пране – Екстри	56
Изпълнение на програмата	58
Промяна на изпълнението на програмата	61
Промяна на програма (защита от деца).....	61
Прекъсване на програмата	61
Прекъсване на програмата	61
Перилни препарати	62
Правилният препарат за пране	62
Омекотител за вода.....	62
Помощни дозатори.....	62
Средства за допълнителна обработка на прането.....	62
Препоръчани от Miele перилни препарати.....	64
Препоръки за перилен препарат съгласно наредба (EU) Nr. 1015/2010	65
Смяна на касетата TwinDos	66
Почистване и поддръжка	67
Почистване на корпуса и капака	67
Почистване на отделението за перилен препарат	67
Поддръжка на системата TwinDos.....	69
Информация за хигиената(почистване на барабана).....	70
Почистване на входната цедка на водата	70

Съдържание

Какво да правим, когато	71
Не може да се стартира програмата.....	71
Съобщение за неизправност след прекъсване на програмата.....	72
Съобщение за неизправност след края на програмата	73
Съобщения или неизправности система TwinDos.....	75
Общи проблеми с пералната машина.....	77
Незадоволителен резултат от прането.....	79
Вратата не се отваря.....	80
Отваряне на вратата при запушено оттичане и/или спиране на тока	81
Сервизно обслужване	83
Контакт при неизправности	83
Допълнително закупувана принадлежност.....	83
Гаранция	83
Монтаж	84
Изглед отпред	84
Изглед отзад	85
Основа за поставяне	86
Носене на пералната машина до мястото на поставяне	86
Демонтаж на обезопасителните приспособления за транспортиране	87
Монтаж на обезопасителните приспособления за транспортиране	89
Нивелиране	90
Развиване на краката и законтряне	90
Монтиране под работен плот	91
Колона пране-сушене	91
Системата за водна защита.....	92
Захранване с вода.....	93
Свързване на входен маркуч за вода.....	93
Източване на водата	94
Поставяне на коляното	94
Директно свързване към сифон на мивка.....	95
Електрическо свързване	96
Данни за потреблението	97
Технически данни	98
Декларация за съответствие.....	99

Настройки	100
Извикване на настройките	100
Избиране на настройки.....	100
Обработване на настройката	100
Завършване на настройките	100
Language 	101
TwinDos	101
Degree of soiling.....	102
Buzzer volume	102
Keypad tone	102
Welcome tone	102
Consumption	102
Code	103
Units	103
Brightness	103
Disp. switch-off stat.	104
Programme info	104
Memory	104
Long p-wash Cotton	104
Soak duration	105
Gentle action	105
Temp. reduction.....	105
Water plus	105
Water plus level	105
Maximum rinse level.....	106
Suds cooling.....	106
Low water pressure	106
Anti-crease	106
Miele@home	107
Remote control.....	108
SmartGrid	108
RemoteUpdate	109
Авторски права и лицензи за комуникационния модул	110
Перилни препарати и поддържащи средства	111
Перилни препарати	111
Специални перилни препарати 	112
Средства за поддръжка на текстилни изделия 	113
Добавка 	113
Поддържане на уреда	113

Вашият принос към опазването на околната среда

Изхвърляне на опаковката

Опаковката служи за боравене с уреда и го предпазва от повреди при транспортирането. Опаковъчните материали са избрани съгласно изискванията за екологична съвместимост и технологиите за третиране на отпадъци и затова по принцип могат да бъдат рециклирани.

Връщането на опаковката за рециклиране спестява суровини. Използвайте специфичните за съответните материали места за събиране за повторна употреба и възможности за връщане. Вашият специализиран магазин Miele ще приеме транспортните опаковки.

Изхвърляне на употребяван уред

Електрическите и електронните уреди съдържат много ценни материали. Също така те съдържат и определени вещества, смеси и компоненти, които са били необходими за тяхната функционалност и безопасност. В битовите отпадъци, както и при неправилно третиране, те могат да бъдат опасни за човешкото здраве и за околната среда. Затова в никакъв случай не изхвърляйте остарелия уред в битовата смет.



Вместо това за безплатното предаване и рециклиране на електрически и електронни уреди се обърнете към официалните пунктове за предаване и обратно приемане, създадени към общината, търговеца или към Miele. По закон само Вие сте отговорни за изтриване на евентуално запаменителите персонални данни на уреда, който изхвърляте. Вие сте задължени по закон да изваждате от уреда без разрушаване стари батерии и акумулатори, които не са неподвижно вградени в уреда, както и лампи, които могат да се отстраняват без разрушаване. Предавайте ги в подходящ събирателен пункт, където те трябва да бъдат приети безплатно. Погрижете се Вашият употребяван уред да бъде съхраняван безопасно за деца до неговото транспортиране.

Указания за безопасност и предупреждения

Тази перална машина съответства на предписаните правила за безопасност. Неправилната употреба може да предизвика нараняване на хора и материални щети.

Прочетете внимателно ръководството за употреба, преди да пуснете пералната машина в експлоатация. То съдържа важни указания за монтажа, безопасността, употребата и техническото обслужване. По този начин ще предпазите себе си и ще предотвратите възникването на щети по пералната машина.

Съгласно стандарта IEC 60335-1 Miele обръща изрично внимание на това, че главата за монтажа на пералната машина, както и указанията за безопасност и предупрежденията трябва непременно да се прочетат и да се спазват.

Miele не може да отговаря за щети, които са причинени от неспазване на тези указания.

Запазете това ръководство за употреба и го предайте на евентуалния следващ собственик.

Употреба по предназначение

- ▶ Тази перална машина е предназначена за употреба в домакинството и подобна на домашната обстановка.
- ▶ Пералната машина не е предназначена за употреба на открито.
- ▶ Използвайте пералната машина в домакинството само за пране на текстилни изделия, които са обозначени от производителя върху етикета за поддръжка като подходящи за пране. Всички други начини на приложение са недопустими. Miele не носи отговорност за щети, които са причинени от употреба не по предназначение или неправилно обслужване.
- ▶ Лица, които поради своите физически, сетивни или умствени възможности или тяхната неопитност, или незнание не са в състояние да обслужват безопасно пералната машина, не трябва да я ползват без надзор, или указания от отговорно лице.

Указания за безопасност и предупреждения

Деца в домакинството

- ▶ Деца под осем годишна възраст трябва да се държат далеч от пералната машина, освен ако не са постоянно под надзор.
- ▶ Деца над осем годишна възраст могат да боравят с пералната машина без надзор единствено и само ако пералната машина им е обяснена така, че да могат да работят безопасно с нея. Децата трябва да са в състояние да разпознават и разбират потенциалните опасности от неправилна употреба.
- ▶ Децата не трябва да почистват или поддържат пералната машина без надзор.
- ▶ Наблюдавайте децата, които са близо до пералната машина. Никога не оставяйте децата да играят с пералната машина.

Техническа безопасност

- ▶ Спазвайте указанията в глава “Монтаж”, както и главата “Технически данни”.
- ▶ Преди инсталиране контролирайте пералната машина за външни видими повреди. Не монтирайте и не пускайте в експлоатация повредена перална машина.
- ▶ Преди свързването на пералната машина задължително сравнете данните за свързване (защита, напрежение и честота) на табелката с данни, с тези на електрическата мрежа. В случай на съмнение, попитайте електротехник.

Указания за безопасност и предупреждения

► Временната или постоянна работа към автономна или несинхронна с мрежата инсталация за захранване с енергия (напр. островни мрежи, системи за подсигуряване) е възможна. Предпоставка за работата е спазването на предписанията на EN 50160 или сравним стандарт от страна на инсталацията за захранване с енергия.

Функциите и начинът на работа на защитните мерки, предвидени в тази домашна инсталация и в този продукт на Miele, трябва да бъдат гарантирани и в островен режим на работа или при несинхронна с мрежата работа или да бъдат заменени с равностойни мерки в инсталацията. Както например е описано в актуалната публикация на VDE-AR-E 2510-2.

► Електрическата сигурност на пералната машина е гарантирана само, ако тя е свързана към правилно инсталирана система от защитни проводници.

Много е важно, това изискване за безопасност да бъде проверено и при съмнения възложете проверката на квалифициран електротехник.

Miele не може да носи отговорност за щети, причинени от липсващ или прекъснат защитен проводник (напр. електрически удар).

► Поради причини, отнасящи се до безопасността, не използвайте удължаващи кабели, разклонители или подобни (опасност от пожар от прегряване).

► Дефектни компоненти мога да се заменят само с оригинални резервни части на Miele. Само при тези части Miele гарантира, че те изпълняват в пълен обхват изискванията за безопасност.

► Достъпността на мрежовия щепсел трябва винаги да е гарантирана, за да се изключва пералната машина от мрежовото захранване.

Указания за безопасност и предупреждения

- ▶ Вследствие на неправилни ремонти могат да възникнат значителни опасности за потребителя, за които производителят не поема отговорност. Ремонти могат да се извършват само от оторизирани от Miele специалисти, в противен случай при последващи щети няма гаранция.
- ▶ Гаранционните условия ще отпаднат, ако пералната машина не бъде ремонтирана от оторизиран сервиз на Miele.
- ▶ Ако мрежовият захранващ кабел е повреден, той трябва да бъде сменен от оторизирани от Miele специалисти, за да се избегнат опасности за потребителя.
- ▶ В случай на неизправност или при почистване и поддръжка тази перална машина е изключена от електрическата мрежа само тогава, когато:
 - мрежовият щепсел на пералната машина е изваден или
 - предпазителят на инсталацията на жилището е изключен, или
 - бушонът на инсталацията на жилището е напълно развит.
- ▶ Пералната машина трябва да се свързва към водоснабдяването само при използване на нов комплект маркучи. Стари комплекти маркучи не трябва да се използват отново. Контролирайте комплектите маркучи на редовни интервали. Така ще можете да ги смените навреме и да предотвратите щети от вода.
- ▶ Водното налягане на потока трябва да е най-малко 100 kPa и не трябва да надхвърля 1000 kPa.
- ▶ Тази перална машина не може да бъде използвана на нестандартни места на поставяне (напр. кораби).
- ▶ Не правете промени по пералната машина, които не са изрично разрешени от Miele.

Употреба по предназначение

- ▶ Не поставяйте вашата перална машина в застрашени от замръзване помещения. Замръзнали маркучи могат да се скъсат или спукат и надеждността на електрониката може да намалее при температури под точката на замръзване.
- ▶ Преди пускане в експлоатация отстранете частите за обезопасяване при транспортиране на задната страна на пералната машина (вижте глава “Монтаж” раздел “Отстраняване на частите за обезопасяване при транспортиране”). При центрофугиране неотстранена част за обезопасяване при транспортиране може да повреди пералната машина и намиращите се наблизо мебели/уреди.
- ▶ Затворете крана за водата при по-дълго отсъствие (например отпускане), преди всичко тогава, когато в близост до пералната машина няма сифон (канал).
- ▶ Опасност от наводняване!
Проверете преди окачването на изходящия маркуч в мивка, дали водата изтича достатъчно бързо. Осигурете крайния маркуч срещу изплъзване. При неосигурен маркуч отблъскващата сила на изтичащата вода може да изтласка маркуча от мивката.
- ▶ Внимавайте в прането да няма чужди тела (напр. гвоздеи, игли, монети, кламери). Чуждите тела могат да увредят частите на уреда (например контейнера за миещия препарат, барабана на пералнята). Повредените части от своя страна могат да повредят прането.
- ▶ Внимавайте при отваряне на вратата след използване на функцията “пара”. Вследствие на изпусканата пара и високата температура има опасност от изгаряне при контакт с повърхността на барабана или с наблюдателното стъкло. Отстъпете крачка назад и изчакайте, докато парата се разсее.

Указания за безопасност и предупреждения

- ▶ Максималното количество на зареждане при пране е 9,0 kg (сухо пране). Частично по-малките количества на зареждане за отделни програми можете да намерите в глава “Преглед на програмите”.
- ▶ При правилно дозиране на перилния препарат не е необходимо отстраняване на котления камък на пералната машина. Ако все пак вашата перална машина е натрупала котлен камък, използвайте средство за отстраняване на котления камък на базата на естествена лимонена киселина. Miele препоръчва препаратът за отстраняване на котлен камък на Miele да се закупи от интернет магазина на Miele, сервиза на Miele или вашия търговски представител на Miele. Спазвайте строго указанията за употреба на препаратите за премахване на котлен камък.
- ▶ Текстилни изделия, които са обработвани със съдържащи разтворители почистващи препарати, преди пране трябва добре да се изплакнат с чиста вода.
- ▶ Никога не използвайте почистващи препарати, съдържащи разтворители (напр.бял спирт) в пералната машина. Могат да се повредят части на уреда и да се отделят отровни пари. Има опасност от пожар и експлозия!
- ▶ Никога не използвайте почистващи препарати, съдържащи разтворители (напр.бял спирт) по или върху пералната машина. Напръсканите пластмасови повърхности могат да бъдат повредени.
- ▶ Оцветителите трябва да са подходящи за пералната машина и могат да се използват само в количества за домашна употреба. Спазвайте строго упътването за употреба на производителя.
- ▶ Обезцветителите могат да предизвикат корозия поради съдържащите сяра съединения. Обезцветители не трябва да се използват в пералната машина.

Указания за безопасност и предупреждения

▶ Ако перилен препарат попадне в очите, веднага измийте обилно с хладка вода. При неволно поглъщане незабавно се консултирайте с лекар. Лица с кожни увреждания или чувствителна кожа трябва да избягват контакт с перилния препарат.

Акcesoари и резервни части

▶ Използвайте само оригинални акcesoари на Miele. Ако се монтират или вграждат други части, се губят правата на гаранцията и ако е необходимо гаранционни услуги и/или отговорността на производителя.

▶ Сушилните на Miele и пералните машини на Miele могат да се монтират като колона за пране-сушене. За целта като принадлежност е необходим свързващ комплект на Miele пране-сушене. Трябва да се обърне внимание свързващият комплект пране-сушене да подхожда на сушилнята Miele и пералната машина Miele.

▶ Обърнете внимание закупуваният като принадлежност цокъл на Miele да е подходящ за тази перална машина.

▶ Miele Ви предоставя до 15 години гаранция за доставка на функционалните резервни части след края на серийното производство на Вашата перална машина, като срокът на тази гаранция е най-малко 10 години.

Miele не може да бъде отговорна за щети, които са причинени от неспазване на указанията за безопасност и предупрежденията.

Обслужване на пералната машина

Панел за управление

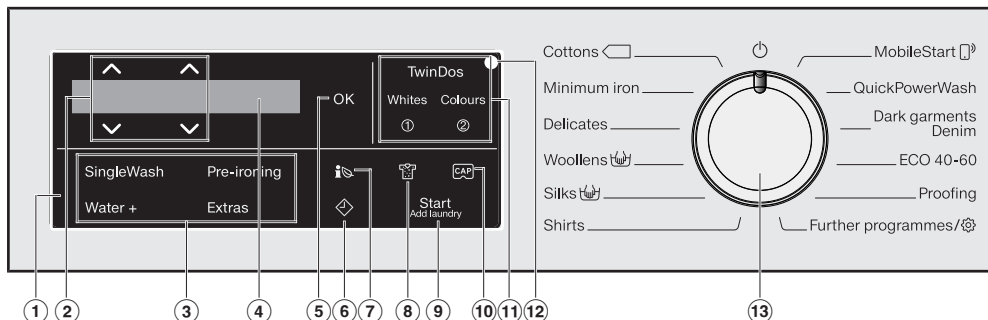

① Панел за управление

Панелът за управление се състои от дисплей и различни сензорни бутони. Отделните сензорни бутони се обясняват по-долу.

② Сензорни бутони $\wedge \vee$

Със сензорните бутони $\wedge \vee$ могат да се променят стойностите на дисплея. Сензорният бутон \wedge увеличава стойността или премества списъка за избор нагоре, сензорният бутон \vee намалява стойността или премества списъка за избор надолу.

③ Сензорни бутони за екстри

Можете да допълните програмите за пране с екстри. Ако се избере програма за пране, сензорните бутони на възможните екстри светят с приглушена яркост.

④ Дисплей

На дисплея се показва и/или избира следната информация:

1. Температурата, обороти и оставащо време за избраната програма за пране.
2. Отделните стойности на списъците за избор за екстри и настройки.

⑤ Сензорен бутон OK

Със сензорния бутон OK потвърждавате избраните стойности.

⑥ Сензорен бутон \diamond

Сензорният бутон \diamond стартира избора на старта. С избора на старт можете да изберете по-късен старт на програмата. Стартът на програмата може да се забави от 15 минути до максимално 24 часа. По този начин можете например да ползвате изгодни нощни тарифи на тока.

Допълнителна информация можете да намерите в глава “4. Избор на програмни настройки”, раздел “Предварителен избор на старт”.

7 Сензорен бутон

Посредством сензорния бутон  можете да получите информацията относно консумацията на енергия и вода на вашата пералня.

Допълнителна информация можете да намерите в глава “Екологично пране”, раздел “Feedback”.

На дисплея се показва следната информация:

- Преди стартирането на програмата прогнозни данни за консумацията на енергия и вода.
- По време на изпълнението на програмата или в края на програмата действителната консумация на енергия и вода.

8 Сензорен бутон

Вие можете да зададете степента на замърсеност на прането в три степени. Сензорният бутон е активен само при активиран сензорен бутон TwinDos.

9 Сензорен бутон **Старт/Добавяне на пране**

- A** Сензорният бутон свети пулсиращо, след като може да бъде стартирана програмата. Чрез докосване на сензорния бутон *Старт/Добавяне на пране* се стартира избраната програма. Сензорният бутон свети постоянно.
- B** След стартиране на програмата е възможно добавяне на пране чрез сензорния бутон *Старт/Добавяне на пране*.

10 Сензорен бутон

Чрез сензорните бутони можете да активирате дозирането на перилния препарат чрез капсула.

11 Сензорни бутони **TwinDos с допълнителните сензорни бутони Whites и Colours**

Чрез сензорния бутон *TwinDos* деактивирате или активирате автоматичното дозиране на перилен препарат. В зависимост от цветния състав на партидата пране управлявате чрез сензорните бутони *Whites* или *Colours* състава на дозирането на перилен препарат. Допълнителна информация можете да намерите в глава “TwinDos”.

12 Оптичен интерфейс









Служи на сервиза като точка на прехвърляне.

13 Превключвател за избор на програма

за избор на програма и за изключване. Чрез избора на програма пералнята се включва и чрез позицията на превключвателя за избор на програма  се изключва.

Обслужване на пералната машина

Преглед на легендата за панела за управление

en	bg
Programme selector	Превключвател за избор на програма
Cottons	Памук
Minimum iron	Лесна поддръжка
Delicates	Фино пране
Woolens 	Вълна 
Silks 	Коприна 
Shirts	Ризи
MobileStart 	MobileStart 
QuickPowerWash	QuickPowerWash
Dark garments/Denim	Тъмно пране/дънки
Eco 40–60	ЕСО 40–60
Proofing	Импрегниране
Further programmes/ 	Други програми/ 
Cottons hygiene	Памук хигиеничен
Outerwear	Туристически екипи
Express 20	Експресна програма 20
Sportswear	Спортни екипи
Automatic plus	Автоматична плюс
Pillows	Възглавници
Curtains	Пердета
Down filled items	Нови изделия от текстил
First wash	Пух
Down duvets	Пухени завивки
Separate rinse/Starch	Само изплакване/колосване
Drain/Spin	Изпомпване/центрофугиране

Обслужване на пералната машина

en	bg
sensor controls	Сензорни бутони
SingleWash	SingleWash
Pre-ironing	Предварително гладене
Water +	Вода+
Extras	Екстри
Quick	Quick
Stains	Петна
Pre-wash	Предпране
Soak	Накисване
Intensive	Интензивна програма
Extra quiet	Изключително тихо
Extra gentle	Много щадяща програма
AllergoWash	AllergoWash
TwinDos	Система TwinDos
Whites	Бяло
Colours	Цветно
Start/Add laundry	Старт/Добавяне на пране

Обслужване на пералната машина

Дисплей

Основният дисплей показва от ляво надясно следните стойности:



- избраната температура за пране
- избраните обороти за центрофугиране
- продължителността на програмата

Примери за управление

Движение в списък за избор

На лентата за превъртане **|** на дисплея ще познаете, че има списък за избор на разположение.



Чрез докосване на сензорния бутон ▼ списъкът за избор се придвижва надолу. Чрез докосване на сензорния бутон ▲ списъкът за избор се придвижва нагоре. Със сензорния бутон *OK* се активира точката на дисплея.

Обозначение на избраната точка



Активирана точка в списък за избор се обозначава с ✓ отметка.

Настройване на числените стойности



Числената стойност е изписана на бял фон. Чрез докосване на сензорния бутон ▼ числената стойност се намалява. Чрез докосване на сензорния бутон ▲ числената стойност се увеличава. Със сензорния бутон *OK* се активира числената стойност, която е на дисплея.

Напускане на подменю

Напускате подменюто с избор на *Back* ↵.

⚠ Повреди вследствие на неправилно поставяне и свързване. Неправилното поставяне и свързване на пералната машина води до тежки материални щети. Обърнете внимание на глава “Монтаж”.

Отстраняване на предпазното фолио и рекламния стикер

■ Отстранявайте:

- предпазното фолио (ако има такова) от вратата
- всички рекламни стикери (ако има такива) на предната страна и на капака

Не отстранявайте стикери, които се виждат след отварянето на вратата (напр. табелката с данни).

На тази перална машина е направен пълен функционален тест, поради което в барабана има малко количество остатъчна вода.

Отстранете касетите с перилен препарати и коляното от барабана

В барабана се намират две касети с перилен препарат за автоматично дозиране на перилния препарат и коляно за маркуча за източване.

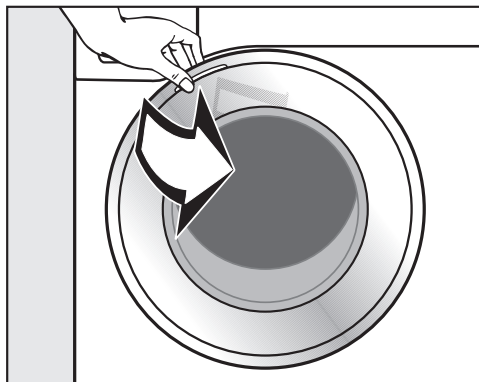

■ Дръпнете вратата, за да я отворите.

■ Извадете двете касети и коляното.

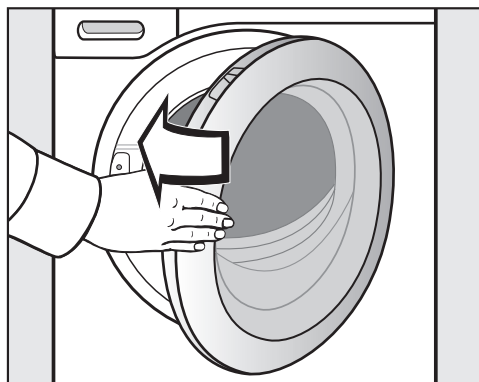

■ Затваряйте вратата с лек тласък.

Първо пускане в експлоатация

Miele@home

Вашата перална машина е оборудвана с интегриран WLAN модул.

За използването се нуждаете от:

- WLAN мрежа
- приложението Miele@mobile
- потребителски акаунт в Miele. Можете да създадете потребителски акаунт чрез приложението Miele@mobile.

Приложението Miele@mobile ще Ви насочи при осъществяването на връзката между пералната машина и домашната WLAN мрежа.

След като пералната машина е свързана към Вашата WLAN мрежа, можете да извършвате следните действия с приложението:

- Да управлявате дистанционно Вашата перална машина
- Да получавате информация за работното състояние на Вашата перална машина
- Да получавате указания за изпълнението на програмата на Вашата перална машина

Чрез свързване на пералната машина във Вашата WLAN мрежа се повишава разходът на енергия дори когато пералната машина е изключена.

Уверете се, че на мястото, на което е поставена Вашата перална машина, сигналът на Вашата WLAN мрежа е достатъчно силен.

Достъпност до WLAN връзката

WLAN връзката споделя една честотна лента с други устройства (напр. микровълнови фурни, играчки с дистанционно управление). Това може да предизвика временни или постоянни прекъсвания на връзката. Поради това не е възможно да гарантираме непрекъснатата достъпност до предлаганите функции.

Достъпност на Miele@home

Използването на приложението Miele зависи от достъпността на услугите Miele@home във Вашата държава.

Услугата на Miele@home не е достъпна във всички държави.

Информация за достъпността ще получите на интернет страницата www.miele.com.

Приложение Miele

Приложението Miele можете да изтеглите безплатно от приложението на Apple Store® или Google Play Store™.



Включване на пералната машина

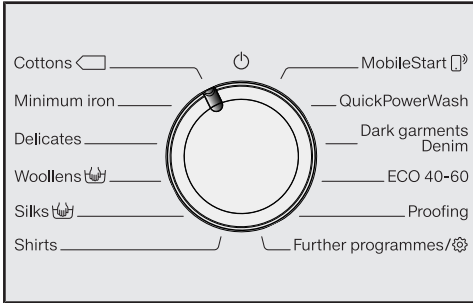

- Завъртете превключвателя за избор на програма на програмата *Cottons*.

Прозвучава сигналът за поздрав и началният екран светва.

Дисплеят ви води през **5 стъпки** на първото пускане в експлоатация.

1. Настройване на езика на дисплея

Ще получите подкана да настроите желания език на дисплея. Можете да превключите езика по всяко време чрез позицията на превключвателя за избор на програма *Further programmes* в подточка *Settings*.



- Докосвайте сензорните бутони ∇/\wedge , докато на дисплея се покаже желаният език.
- Потвърдете езика чрез докосване на сензорния бутон *OK*.

2. Настройване на Miele@home

На дисплея се появява следното съобщение:

i Miele@home

- Потвърдете с *OK*.

На дисплея се появява следното съобщение:

Set up now

- Ако желаете директно да настроите Miele@home: докоснете сензорния бутон *OK*.

- Ако желаете да отложите настройката за по-късно: докоснете сензорния бутон ∇ и на дисплея се показва: *Set up later* и потвърдете с бутона *OK*.

На дисплея се показва следната възможност за избор:

1. Connect via WPS
2. Connect via App

- Изберете желания вид връзка.

Свързване чрез WPS

- Следвайте подканите на дисплея.

Свързване чрез приложението на Miele

На дисплея е изписано: *Waiting for App*.

- Сега превключете в приложението на Miele.
- В приложението на Miele изпълнете следващите стъпки за вписването.

Първо пускане в експлоатация

3. Отстраняване на обезопасителните приспособления за транспортиране

 Повреди вследствие на неотстранено обезопасително приспособление за транспортиране. Неотстранено обезопасително приспособление за транспортиране може да причини повреди по пералната машина и намиращите се наблизо мебели/уреди. Отстранете обезопасителното приспособление за транспортиране, както е описано в глава “Поставяне и свързване”.

На дисплея се появява следното съобщение:  Remove transit bars

- Потвърдете със сензорния бутон **OK**.

4. TwinDos пускане в експлоатация

В състояние на доставка данните UltraPhase 1 и UltraPhase 2 са предварително настроени и трябва само да бъдат потвърдени.

На дисплея се появява следното съобщение:  TwinDos

- Потвърдете със сензорния бутон **OK**.

На дисплея се появява следното съобщение: Set now

- Ако желаете директно да настроите системата TwinDos: докоснете сензорния бутон **OK**.
- Ако желаете да отложите настройката за по-късно: докоснете сензорния бутон  и на дисплея се появява: Set later. Потвърдете с бутона **OK**.

Извършване на настройки за отделението ①

В състояние на доставка данните UltraPhase 1 са предварително настроени.



- Потвърдете със сензорния бутон **OK**.



- Потвърдете със сензорния бутон **OK**.



На дисплея се появява:



 Set the dosage. Observe water hardness levels

- Потвърдете със сензорния бутон **OK**.

Дозираното количество за UltraPhase 1 за  (**Диапазон на твърдост II**) е предварително настроено.



- Потвърдете предварително настроената стойност със сензорния бутон **OK**. Когато искате да коригирате стойността, използвайте сензорните бутони   и потвърдете със сензорния бутон **OK**.

UltraPhase 1	
 Диапазон на твърдостта I	46 ml
 Диапазон на твърдостта II	58 ml
 Диапазон на твърдостта III	70 ml

Първо пускане в експлоатация

На дисплея се появява:

i Insert ①

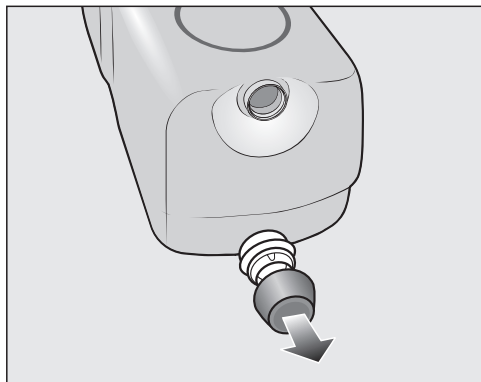

- Свалете капачката на доставените в комплекта касети с перилен препарат **UltraPhase 1**.

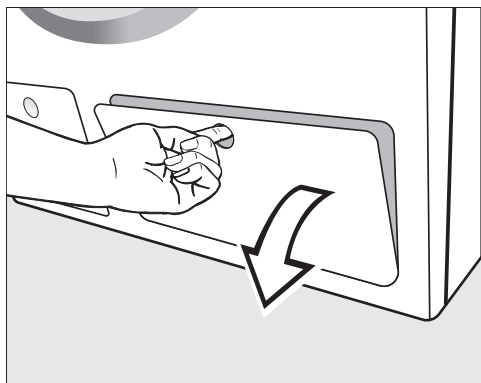

- Отворете капака за системата TwinDos.

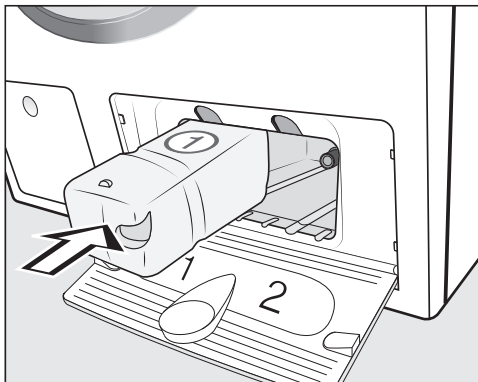

- Вкарайте касетите с перилен препарат за **UltraPhase 1** в **отделение 1**, докато щракне блокировката.

Първо пускане в експлоатация

Извършване на настройки за отделението ②

В състояние на доставка данните UltraPhase 2 са предварително настроени.

След вкарването на касетата показанието на дисплея се променя на:



- Потвърдете със сензорния бутон **OK**.





- Потвърдете със сензорния бутон **OK**.

Дозираното количество за UltraPhase 2 за  (**Диапазон на твърдост II**) е предварително настроено.



- Потвърдете предварително настроената стойност със сензорния бутон **OK**. Когато искате да коригирате стойността, използвайте сензорните бутони ∇ \wedge и потвърдете със сензорния бутон **OK**.

UltraPhase 2		
	Диапазон на твърдостта I	36 ml
	Диапазон на твърдостта II	45 ml
	Диапазон на твърдостта III	54 ml

На дисплея се появява:

i Insert ②

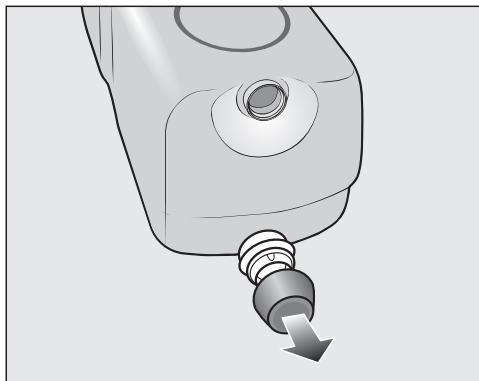

- Свалете капачката на доставените в комплекта касети с перилен препарат **UltraPhase 2**.

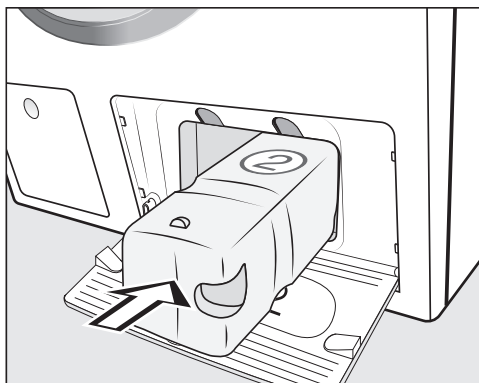

- Вкарайте касетите с перилен препарат за **UltraPhase 2** в **отделение 2**, докато щракне блокировката.

При вкарването на касетата показанието на дисплея се променя на:

i "TwinDos" is set. Can be changed in "Settings".

- Потвърдете със сензорния бутон **OK**.
- Затворете капака на системата TwinDos.

5. Стартиране на програмата за калибриране

За оптимален разход на вода и електроенергия, както и за оптимално изпиране, пералната машина трябва да бъде калибрирана.

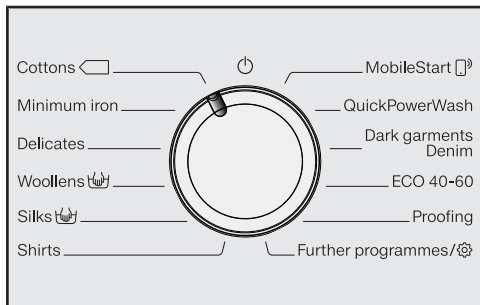

За целта **трябва** да се стартира програмата **Памук без** пране и **без** перилен препарат.

Стартирането на друга програма е възможно след калибрирането.

На дисплея се появява следното съобщение:

Open and run "Cottons 90°C" without laundry.

- Докосвайте сензорния бутон , докато светне сензорният бутон **OK**, и потвърдете с **OK**.



- Отворете крана за водата.
- Докоснете сензорния бутон **Старт/Добавяне на пране**.

Програмата за калибриране на пералната машина е стартирана. Продължителността е около 2 часа.

Краят се сигнализира чрез съобщение на дисплея: **i** Set up complete

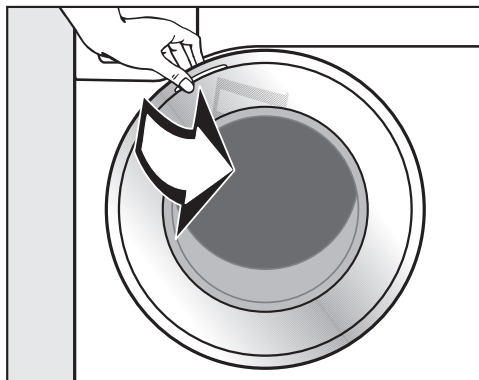

- Хванете вратата и я дръпнете, за да я отворите.

Съвет: Оставете вратата леко отворена, за да може барабанът да изсъхне.

- Завъртете превключвателя за избор на програма на позиция .

Щадящо околната среда пране

Разход на енергия и вода

- Използвайте максималното количество на зареждане за съответната програма за пране. Тогава разходът на енергия и вода, отнесен към общото количество пране, е най-нисък.
- Енергийно и водоефективните програми обикновено са с по-голяма продължителност на програмата. С удължаването на продължителността на програмата действително достигнатата температура на изпиране може да бъде намалена, докато резултатът на изпиране остава същият.

Например програмата ECO 40–60 е с по-дълга продължителност от програмата за изпиране на *Памук* 40 °C или 60 °C. По отношение на ECO 40–60 енергийното и водно потребление програмата е по-ефективна, но е с по-голяма продължителност.

- Изпиране на малки и леко замърсени партиди пране *Експресна програма 20* от програмата .
- Съвременните перилни препарати позволяват прането да се извършва при по-ниска температура (например 20 °C). За пестене на енергия използвайте съответните температурни настройки.

Хигиена на пералната машина

При пране на ниски температури и/или с течни перилни препарати има опасност от замърсяване с микроорганизми и поява на миризма в пералната машина. Поради това Miele препоръчва веднъж в месеца да почистите пералната машина.

Ако на дисплея се покаже Hygiene info: run a programme at min. 75 °C or the "Clean machine" programme съобщението, машината трябва да се почисти.

Съвети за последващото машинно сушене

Израните обороти на центрофугата влияят на остатъчната влажност на прането както и на нивото на шум.

Колкото по-високи са избраните обороти, толкова по-ниска е остатъчната влажност на прането. Но също така се покачва и нивото на шум.

За да спестите енергия при сушенето, изберете възможно най-високите обороти на центрофугата за съответната програма на изпиране.

Разход на перилен препарат

- За точно дозиране използвайте автоматичното дозиране на перилен препарат.
- При дозирането вземайте предвид степента на замърсеност на прането.
- Използвайте най-много толкова перилен препарат, колкото е посочено на опаковката на съответния перилен препарат.

Feedback

Посредством сензорния бутон  можете да получите информация относно консумацията на енергия и вода на вашата пералня.

На дисплея се показва следната информация:

- Преди стартирането на програмата прогнозни данни за консумацията на енергия и вода.
- По време на изпълнението на програмата или в края на програмата действителната консумация на енергия и вода.

1. Прогнозни данни

- След избор на програмата за пране докоснете сензорния бутон .

Лентовата диаграма показва прогнозните данни за консумацията на енергия и вода.



Колкото повече ленти (▮) се показват, толкова по-голямо количество енергия и вода се изразходва.

Прогнозните данни се менят в зависимост от избраните перилна програма, температура и опции.

- Докоснете сензорния бутон **OK** или изчакайте, докато дисплеят отново се върне автоматично в базисното показание.

2. Действителна консумация

По време на изпълнението на програмата или при приключването ѝ можете да видите действително консумираните енергия и вода.

- Докоснете сензорния бутон .



- Докоснете сензорните бутони ∇ / Δ , за да преминете към показанието за консумацията на вода.

Консумацията се мени в зависимост от степента на изпълнение на програмата.

Отварянето на вратата или автоматичното изключване след приключването на програмата нулира показанията и отново се появяват прогнозните данни.

Съвет: В Settings  на Consumption можете да видите данните за консумацията на последната програма за пране.

1. Подготовка на прането

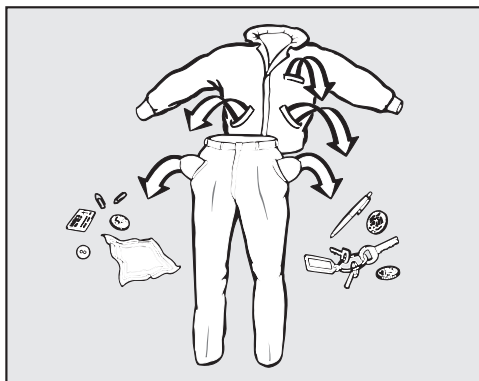

- Изпразнете джобовете.

⚠ Повреди поради чужди тела. Гвоздеи, монети, кламери и др. могат да повредят текстилните изделия и компонентите на машината. Проверявайте текстилните изделия преди пране за чужди предмети и ги отстранявайте.

Сортиране на прането

- Сортирайте текстилните изделия по цветове и символите, съдържащи се върху етикета за поддръжка (на яката или на страничния шев).

Съвет: Тъмните текстилни изделия обикновено пускат по малко при първо пране. За да не се оцветяват дрехите перете отделно светли и тъмни дрехи.

Предварително обработване на петната

- Преди пране отстранете евентуални петна върху текстилните изделия, по възможност докато петната са пресни. Попийте петната с неочветяваща кърпа. Не търкайте!

Съвет: Петната (напр. кръв, яйце, кафе, чай) често могат да се отстранят с малки трикове, които ще намерите в лексикона за пране на Miele. Лексикона за пране можете да поръчате или разгледате директно при Miele или чрез интернет страницата.

⚠ Повреди вследствие на почистващ препарат, съдържащ разтворители

Почистващият бензин, препаратите за петна и т.н. могат да повредят пластмасовите части.

При обработката на текстилни изделия внимавайте пластмасовите части да не се намокрят от почистващия препарат.

⚠ Опасност от експлозия вследствие на почистващ препарат, съдържащ разтворители.

При използване на почистващи препарати, съдържащи разтворители, може да се образува взривоопасна смес.

Не използвайте почистващи препарати, съдържащи разтворители, в пералната машина.

Общи съвети

- При пердетата: Отстранете ролките и оловната лента или сложете в торба.
- При сутиените зашийте или отстранете отделените банели.
- Преди пране затворете ципове, лепящи ленти, куки и халкички.
- Затворете калъфи на завивки и възглавници, за да не попаднат вътре малки части.

Не перете текстилни изделия, които са обявени като **неподходящи за пране** (символ за поддръжка).

2. Избиране на програма

Включване на пералнята

- Завъртете превключвателя за избор на програма на някаква програма.

Избор на програма

Има 3 възможности за избор на програма:

1. Избор на стандартни програми чрез превключвателя за избор на програма

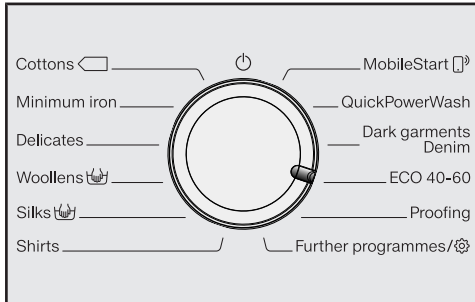

- Завъртете превключвателя за избор на програма на желаната програма.

На дисплея се показва избраната програма. След това дисплеят преминава на основния екран.

2. Избор на други програми чрез позицията на превключвателя за избор на програма “Други програми/” и дисплея:

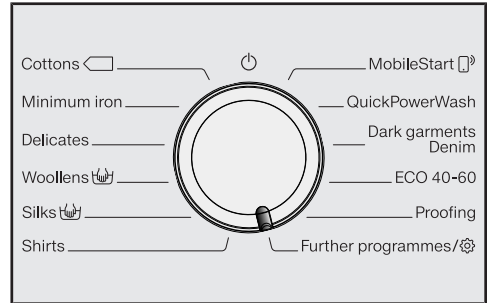

- Завъртете превключвателя за избор на програма на позицията *Други програми/*.

На дисплея е изписано:



- Докосвайте сензорните бутони ∇/\wedge , докато на дисплея се появи желаната програма.
- Потвърдете програмата със сензорния бутон *OK*.

В зависимост от избраната програма се показват предварително настроените програмни параметри.

2. Избиране на програма

3. Избор на програмите чрез позицията на превключвателя за избор на програма MobileStart и приложението Miele

Съвет: За използването на MobileStart  пералнята трябва да е регистрирана към WLAN мрежата и Remote control трябва да е включен.

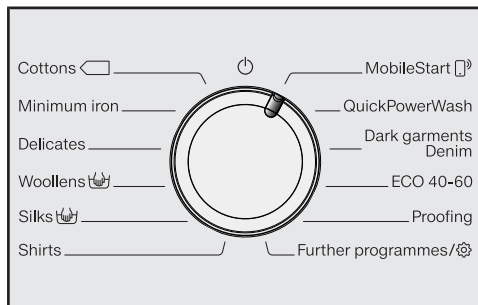

- Завъртете превключвателя за избор на програма на позицията MobileStart .

На дисплея е изписано:

 Load laundry, close the door and press "Start". Appliance can be remotely controlled

- Следвайте инструкциите на дисплея и стартирайте програмата.

На дисплея е изписано:

 MobileStart 

Сега пералнята може да се управлява с приложението Miele.

3. Зареждане на пералната машина

Отваряне на вратата

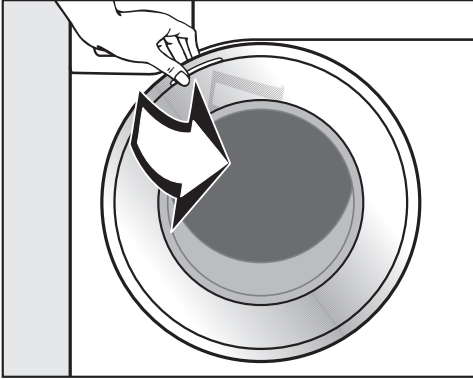

- Хванете вратата и я дръпнете, за да я отворите.

Проверявайте барабана за животни и чужди предмети, преди да поставите прането.

При максимално количество на зареждане разходът на енергия и вода, съотнесен към общото количество, е най-нисък. Препълването намалява ефективността от прането и води до намачкване.

- Поставете прането разгънато и свободно в барабана.

Когато прането се състои от различни по големина изделия, те се изпират по-добре и при центрофугиране се разпределят по-добре.

Съвет: Спазвайте максималните количества за зареждане при различните програми за пране. При избор на програма на дисплея винаги се показва съответното количество за зареждане.

Затваряне на вратата

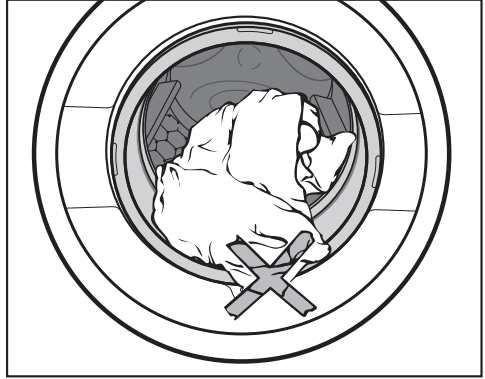

- Внимавайте, между вратата и уплътнителния пръстен да не се защипват части от прането.

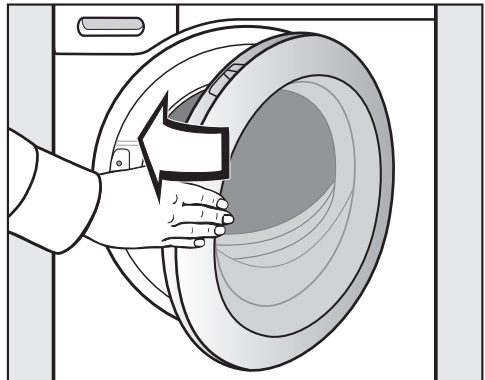

- Затваряйте вратата с лек тласък.

4. Избиране на програмни настройки

Избиране на температура/обороти

Можете да промените предварително настроените температура/обороти на програмата за пране, ако е допустимо от програмата.

Постигнатите в пералната машина температури могат да се различават от избраните температури. Комбинацията от използването на енергията и времето за пране постига оптимален резултат от прането.



- Докосвайте сензорните бутони ∨∧ над или под показанието за температурата или оборотите на дисплея, докато желаната температура или обороти се явят на екрана.

Избиране на екстра

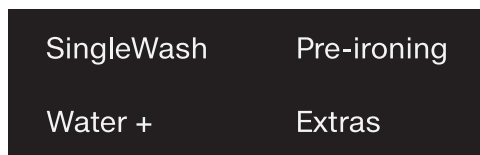

- Докоснете сензорния бутон с желаната екстра, който след това светва ярко.

Съвет: Можете да изберете няколко екстри към една програма за пране.

Не всички екстри могат да бъдат избрани при всички програми за пране. Ако дадена опция не свети приглушено, тя не е разрешена за програмата (вижте глава "Екстри").

Сензорен бутон Extras

С помощта на сензорния бутон *Extras* можете да изберете още екстри.

- Докоснете сензорния бутон *Extras*.

На дисплея е изписано:



- Докосвайте сензорните бутони ∨∧, докато на дисплея се появи желаната екстра.
- Потвърдете екстрата със сензорния бутон *OK*.

🧊 Степен на замърсеност

Сензорният бутон 🧊 е активен само при активиран сензорен бутон *TwinDos*. Още информация можете да намерите в глава "5. Добавяне на перилни препарати", раздел "TwinDos".

4. Избиране на програмни настройки

◆ Отложен старт/SmartStart

Отложен старт

С избора на отложен старт можете да изберете по-късен старт на програмата.

Тази функция е активна, когато настройката SmartGrid е изключена.

Настройката на часовете може да се извърши в стойностите от 00 до 24. Настройката на минутите може да се извърши в стъпки от 15 минути от 00 до 45.

Настройване на времето на отложения старт

- Докоснете сензорния бутон ◆.

На дисплея се появява следното показание:



- Със сензорните бутони ∨∧ настройте часовете. Потвърдете със сензорния бутон ОК.

Дисплеят превключва:



- Със сензорните бутони ∨∧ настройте минутите. Потвърдете със сензорния бутон ОК.

Съвет: С продължително докосване на сензорните бутони ∨∧ се задейства автоматично низходящо или възходящо отброяване на стойностите.

Изтриване на отложен старт

Преди стартиране на програмата може да се изтрие избраното време на отложения старт.

- Докоснете сензорния бутон ◆.

На дисплея се показва избраното време на отложен старт.

- Със сензорните бутони ∨∧ настройте време от 00:00 h. Потвърдете със сензорния бутон ОК.

Избраното време на отложения старт се изтрива.

След стартиране на програмата избраното време на отложения старт може да се промени или изтрие само чрез прекъсване на програмата.

Промяна на отложения старт

Преди стартиране на програмата може да се промени избраното време на отложения старт.

- Докоснете сензорния бутон ◆.
- Ако желаете, променете посоченото време и потвърдете със сензорния бутон ОК.

4. Избиране на програмни настройки

SmartStart

С функцията SmartStart можете да зададете период от време, в рамките на който пералнята Ви може да бъде стартирана автоматично. Стартирането се извършва чрез сигнал, например от енергиен доставчик, когато тарифата на тока е особено изгодна.

Тази функция е активна, когато настройката SmartGrid е включена.

Определеният период от време е между 15 минути и 24 часа. В рамките на този период от време пералната машина чака сигнал от енергийния доставчик. Ако в определения период от време не бъде изпратен сигнал, пералната машина стартира програмата за пране.

Настройване на период от време

Ако в настройките сте активирали функцията SmartGrid, след докосване на сензорния бутон  на дисплея вече не се показва Start in, а SmartStart in (вижте глава “Настройки”, раздел “SmartGrid”).

Начинът на действие съответства на настройването на времето за отложен старт.

- Със сензорните бутони \vee/\wedge настройте часовете и потвърдете със сензорния бутон *OK*.

Часовете се запаметяват и цифровият блок на минутите е маркиран.

- Настройте минутите със сензорните бутони \vee/\wedge и потвърдете със сензорния бутон *OK*.
- Докоснете сензорния бутон *Старт/Добавяне на пране*, за да стартирате програмата за пране със SmartStart.

На дисплея се появява следното показание:



5. Добавяне на перилен препарат

Пералната машина предлага различни възможности за добавяне на перилен препарат.

Система TwinDos

Тази пералня е оборудвана със система TwinDos.

Системата TwinDos трябва да е активирана, както е описано в глава “Първо пускане в експлоатация”.

Функциониране на UltraPhase 1 и UltraPhase 2

UltraPhase 1 е течен перилен препарат, който разтваря мръсотията и отстранява най-често срещаните петна. UltraPhase 2 е избелващ препарат и отстранява упорити петна. Двете средства се дозират в различни моменти в процеса на пране за оптимален резултат от прането. UltraPhase 1 и UltraPhase 2 почистват основно бели и цветни текстилни изделия. UltraPhase 1 и UltraPhase 2 можете да закупите в касети за еднократна употреба чрез Онлайн магазина на Miele или специализирания търговец на Miele.

Активиране на дозирането чрез системата TwinDos

Дозирането TwinDos автоматично е включено при всички програми, в които е възможно дозирането.

Съвет: Дозираните количества на перилния препарат са предварително настроени. При образуване на обилна пяна можете да намалите дозирането чрез Settings  TwinDos.

Промяна на дозирането TwinDos

Можете да промените предложението за цветен състав на прането.

- Докоснете сензорния бутон *Whites* или *Colours*.

Деактивиране на дозирането TwinDos

- Докоснете сензорния бутон *TwinDos*.

Сензорният бутон свети само приглушено и дозирането е изключено.

Използване на други средства за отстраняване на петна



Ако използвате още допълнителни средства за отстраняване на петна, има следните възможности:

- Използване на Cap Booster и активиране на дозиране на капсула.
- Напълнете солта за петна в камерата  в отделението за перилен препарат.

5. Добавяне на перилен препарат

Избор на степен на замърсяване

Замърсяването на прането се класифицира в 3 степени на замърсяване:

-  Light
Не се забелязват замърсявания и петна
-  Normal
Виждат се замърсявания и/или се забелязват малко леки петна
-  Heavy
Замърсявания и/или петна се разпознават ясно.

Дозираното количество перилен препарат чрез TwinDos и количеството вода при изплакване е настроено за степен на замърсяване  Normal.

- Докоснете сензорния бутон , за да изберете друга степен на замърсяване.

Количеството на перилен препарат и количеството вода за изплакване са съобразени със степента на замърсяване.

5. Добавяне на перилен препарат

Отделение за перилен препарат

Можете да използвате всички перилни препарати, които са подходящи за домакински перални машини. Спазвайте указанията за използване и за дозиране върху опаковката на перилния препарат.

Внимавайте, дозирането TwinDos да е изключено.

Пълнене на перилен препарат

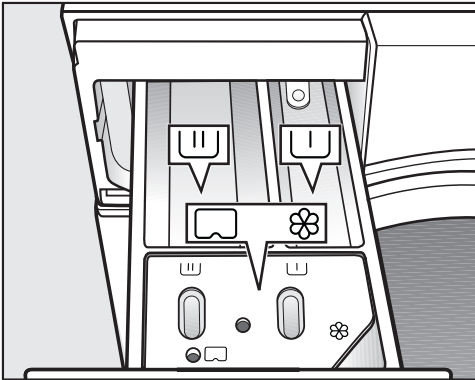

- Извадете отделението за перилния препарат и напълнете камерите с перилен препарат.

Разделение на отделението за перилен препарат

- ┌┐ Перилен препарат за предпрането
- ┌┐ Перилен препарат за основното пране и наkisването
- ⊗ Омекотител, препарат за колосване, течен препарат за колосване или капсула

Сипете омекотител

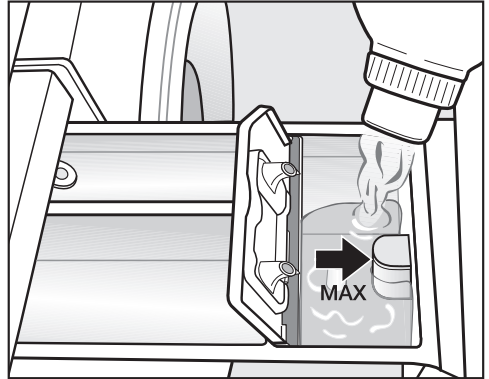

- Сипете омекотителя, препарата за колосване или течния препарат за колосване в камерата ⊗. **Спазвайте максималното ниво на напълване.**

Препаратът се добавя с последното изплакване. В края на програмата за пране в камерата ⊗ остава малко количество вода.

След неколkokратно автоматично колосване почистете отделението за перилни препарати и по-специално смукателя.

5. Добавяне на перилен препарат

Съвети за дозирането

При дозирането на перилния препарат вземайте предвид степента на замърсеност на прането и зареденото количество. При по-малко количество на зареждане намалете количеството на перилния препарат (напр. при половин зареждане намалете количеството перилен препарат с $\frac{1}{3}$).

Твърде малко перилен препарат:

- Води до това прането да не се изпира добре и с течение на времето да стане сиво и твърдо.
- Благоприятства образуването на мухъл в пералната машина.
- Води до това мазнините да не бъдат напълно отстранени от прането.
- Благоприятства отлагането на котлен камък по нагревателите.

Твърде много перилен препарат:

- Води до лоши резултати от прането, изплакването и центрофугирането.
- Води до по-висок разход на вода поради автоматично включващ се допълнителен процес на изплакване.
- Води до по-високо замърсяване на околната среда.

Използване на течни перилни препарати при предпране

Използването на течни перилни препарати в основното пране при активирано предпране не е възможно.

Използвайте за пране с активирано предпране дозирането TwinDos.

Използване на перилни препарати таблетки или капсули

Добавяйте перилен препарат таблетки или капсули **винаги** директно към прането в пералнята. Добавяне чрез отделението за перилен препарат не е възможно.

Още информация за перилните препарати и тяхното дозиране ще намерите в глава “Перилни препарати”.

5. Добавяне на перилен препарат

Дозиране с капсули

Предлагат се капсули с три различни съдържания:

- ☼ = Средства за поддръжка на текстилни изделия (напр. омекотител, импрегниращо средство)
- ☼ = Добавка (напр. усилвател за перилен препарат)
- ☼ = Перилен препарат (само за основното пране)

Една капсула съдържа по правило необходимото количество за едно пране.

Можете да закупите капсули в интернет магазина на Miele, сервиза на Miele или Вашия специализиран търговец на Miele.

⚠ Опасност за здравето вследствие на капсулите.

Съдържащите се в капсулите вещества могат да застрашат здравето при поглъщане или контакт с кожата.

Съхранявайте капсулите извън до-сега на деца.

Включване на дозирането с капсули

- Докоснете сензорния бутон .

На дисплея е изписано:





- Докосвайте сензорните бутони ∇/Δ , докато желаната капсула се яви на екрана.

- Потвърдете капсулата със сензорния бутон **OK**.

Поставяне на капсула

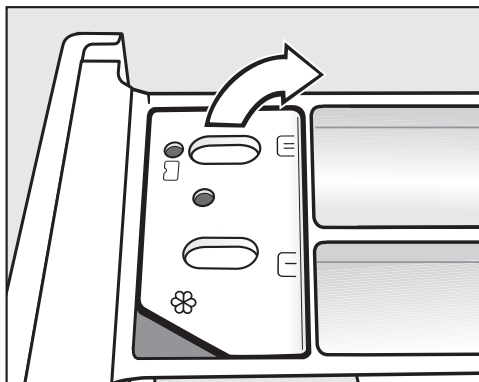
- Отворете отделението за перилен препарат.



- Отворете капака на отделението .

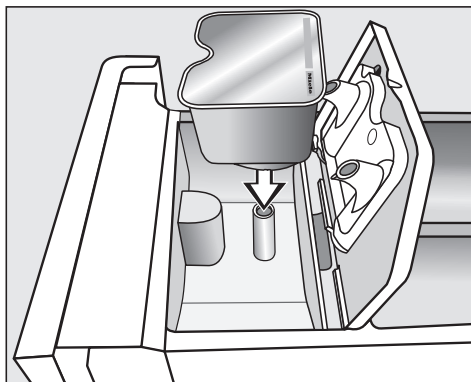

- Притиснете добре капсулата.

5. Добавяне на перилен препарат





- Затворете капака и го притиснете добре.
- Затворете отделението за перилен препарат.

Съвет: При избор на капсула за основното пране  автоматично се изключва дозирането за системата TwinDos. Индикаторът за дозиране за системата TwinDos остава активен в панела за управление.

С поставянето на капсулата в отделението за перилен препарат тя се отваря. Ако капсулата се извади от отделението за перилния препарат, без да е използвана, тя може да изтече.

Изхвърляйте отворените капсули.

Съдържанието на съответния вид капсули се добавя към програмата за пране в подходящия момент.

Подаването на вода в камерата  при дозиране на капсули се извършва само през капсулата. Не добавяйте допълнителен омекотител в камерата .

- След завършване на програмата за пране отстранете празната капсула.

Поради технически причини остава малко вода в капсулата.

Изключване или промяна на дозирането с капсули

Изключване или промяна са възможни само преди старта на програмата.

- Докоснете сензорния бутон .
- Изберете избор No Cap (изключване) или друг вид капсули (промяна).

6. Стартиране на програма



- Докоснете светещия пулсиращо сензорен бутон *Старт/Добавяне на пране*.

Вратата се заключва и програмата за пране стартира.

На дисплея се показва статусът на програмата.

Пералната машина Ви информира за съответно достигнатия етап на програмата и оставащото време до края на програмата.

Ако е избран час за отложен старт, той се показва на дисплея.

Пестене на енергия

След 10 минути индикаторните елементи угасват. Сензорният бутон *Старт/Добавяне на пране* свети пулсиращо.

Можете отново да включите индикаторните елементи:

- Докоснете сензорния бутон *Старт/Добавяне на пране* (това не влияе на текущата програма).

Добавяне на пране по време на протичане на програма (AddLoad)

Добавянето или отстраняването на пране е възможно по всяко време, ако на дисплея не свети символът .

- Докоснете сензорния бутон *Старт/Добавяне на пране*.

На дисплея е изписано:

 Please wait

- Изчакайте, докато не светне следният дисплей:
 Door can be opened
- Отворете вратата и добавете пране или отстранете пране.
- Затворете вратата.
- Докоснете сензорния бутон *Старт/Добавяне на пране*.

Програмата за пране продължава.

По принцип добавянето или изваждането на пране не е възможно, когато:

- температурата на перилния разтвор е над 55 °C
- нивото на водата в барабана надвишава определена стойност.

7. Край на програмата

Отваряне на вратата и изваждане на пране

При защитата против намачкване вратата все още е заключена. Индикацията на дисплея се променя междуду:

Finish/Anti-crease

i Press Start button

- Отблокирайте вратата или чрез докосване на сензорния бутон *Старт/Добавяне на пране*, или чрез завъртане на превключвателя за избор на програма на позицията .

Вратата се отблокира.

Съвет: След защитата против намачкване вратата се отблокира автоматично.

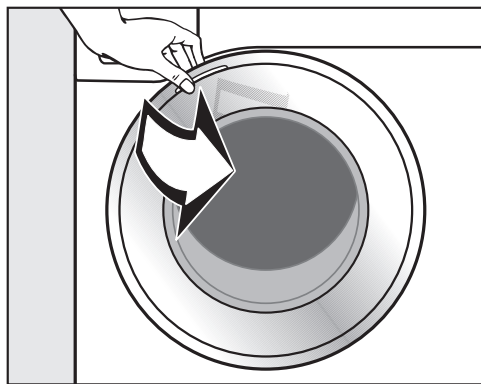

- Хванете вратата и я дръпнете, за да я отворите.
- Извадете прането.

Неизвадените части от прането могат да се свият при следващото пране или да оцветят други части на прането.
Извадете всички изпрани изделия от барабана.

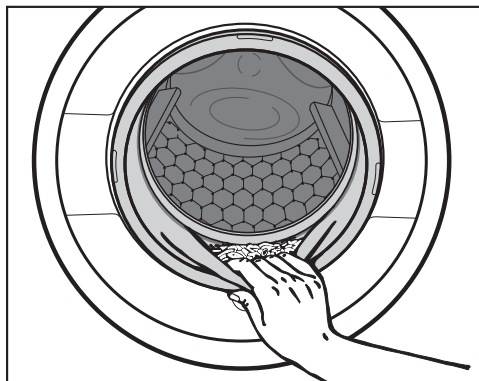

- Проверете уплътняващия пръстен на вратата за чужди тела.

Съвет: Оставете вратата леко отворена, за да може барабанът да изсъхне.

- Отстранете изразходваните капсули от отделението за перилния препарат, ако са използвани такива.

Съвет: Оставете отделението за перилен препарат открито, за да може да изсъхне.

Обороти на крайно центрофугиране в програмата за пране

При избора на програма за пране на дисплея винаги се показват оптималните обороти на центрофугиране за програмата.

В някои програми за пране могат да се изберат по-високи обороти.

В таблицата са посочени най-високите възможни за избор обороти.

Програма	об/мин
Памук	1600
Лесна поддръжка	1200
Фино пране	900
Вълна 	1200
Коприна 	600
Ризи	900
QuickPowerWash	1600
Тъмно пране/дънки	1200
Есо 40–60	1600
Импрегниране	1000
Памук хигиеничен	1600
Туристически екипи	800
Експресна програма 20	1200
Спортни екипи	1200
Автоматична плюс	1400
Възглавници	1200
Пердета	600
Пух	1200
Нови изделия от текстил	1200
Пухени завивки	1200
Само изплакване/колосване	1600
Изпомпване/центрофугиране	1600
Почистване на машината	600

Центрофугиране

Изплаквачо центрофугиране

Прането се центрофугира след основното изпиране и между изплакванията. При намаляване на оборотите за крайно центрофугиране при необходимост се намаляват и оборотите за изплаквачо центрофугиране.

Отмяна на избора на крайно центрофугиране (стоп при изплакване)

- Настройте оборотите на центрофугиране  (стоп при изплакване).

Прането остава след последното изплакване във водата. Така се намалява намачкването, ако прането няма да се извади веднага след края на програмата от пералната машина.

Завършване на програмата с центрофугиране

На дисплея се редуват  Rinse hold и оптималните обороти за центрофугиране.

- Стартирайте крайното центрофугиране чрез докосване на сензорния бутон *Старт/Добавяне на пране*.

Завършване на програмата без центрофугиране

- Намалете оборотите за центрофугиране до 0.
- Докоснете светещия пулсиращо сензорен бутон *Старт/Добавяне на пране*.

Отмяна на избора на Центрофугиране при изплакване и Крайно центрофугиране

- Преди стартиране на перилната програма намалете оборотите за центрофугиране до 0.

След последното изплакване водата се изпомпва и се включва програмата против намачкване.

При тази настройка в някои програми се извършва допълнително изплакване.

Преглед на програмите

Програми на превключвателя за избор на програма

Памук		90 °C до студена	максимум 9,0 kg
Изделие	Тениски, долно бельо, покривки за маса и др., тъкани от памук, лен и смесени тъкани		
Съвет	При специални хигиенни изисквания изберете температурна настройка 60 °C или по-висока.		
Указание за сертифициращите органи:			
Памук 20 °C: програма за леко замърсени памучни тъкани			
Тестова програма за спазване на Регламент (ЕС) 2019/2023 за определяне на изискванията за екопроектиране.			
Лесна поддръжка		60 °C до студена	максимум 4,0 kg
Изделие	Текстилни изделия със синтетични влакна, смесени тъкани или памук за лесна поддръжка		
Съвет	При особено чувствителни към намачкване текстилни изделия намалете оборотите на крайното центрофугиране.		
Фино пране		60 °C до студена	максимум 3,0 kg
Изделие	За чувствителни текстилни изделия от синтетични влакна, смесени тъкани, вискоза		
Съвет	При чувствителни към намачкване текстилни изделия отменете оборотите за центрофугиране.		
Вълна 		40 °C до студена	максимум 2,0 kg
Изделие	Текстилни изделия от вълна или смесени с вълна		
Съвет	При особено чувствителни към намачкване текстилни изделия обърнете внимание на оборотите на крайното центрофугиране.		
Коприна 		30 °C до студена	максимум 1,0 kg
Изделие	Коприна и всички текстилни изделия за ръчно пране, които не съдържат вълна		
Съвет	Фини чорапогащи и сутиени перете в торба за пране.		

Преглед на програмите

Ризи		60 °C до студена	максимум 1,0 kg/2,0 kg
Изделие	Ризи и блузи от памук и смесени тъкани		
Съвет	<ul style="list-style-type: none"> - Яките и маншетите обработвайте предварително в зависимост от замърсяването. - За ризи и блузи от коприна използвайте програмата <i>Silks</i>. - Ако се изключи предварително настроената екстра <i>Pre-ironing</i>, максималното количество на зареждане се увеличава на 2,0 kg. 		
Mobile Start 			
Изборът на програмата и управлението се осъществяват чрез приложението Miele.			
QuickPowerWash		60 °C – 40 °C	максимум 4,0 kg
Изделие	За леко или нормално замърсени текстилни изделия, които могат да бъдат прани и в програма <i>Памук</i>		
Съвет	Прането се почиства особено бързо и основно чрез специално намокряне и специален ритъм на пране.		

Преглед на програмите

Тъмно пране/дънки		60 °C до студена	максимум 3,0 kg
Изделие	Черни и тъмни артикули за пране от памук, смесени тъкани и дънков плат		
Съвет	<ul style="list-style-type: none"> - Перете обърнати с вътрешната страна навън. - Дънковите платове често пускат при първо пране. Затова перете светлите и тъмните дрехи отделно. 		
Есо 40–60		максимум 9,0 kg	
Изделие	за нормално замърсени памучни тъкани		
Съвет	<p>В рамките на едно пране може да се изпере една партида от смесени памучни тъкани при температури между 40 и 60 °C.</p> <p>Тези настройки са най-ефективни по отношение на консумацията на енергия и вода за пране на памучни изделия.</p>		
Указание за сертифициращите органи:			
Тестова програма за спазване на стандартите на ЕС за екологичен дизайн номер 2019/2023 и етикетирание на енергийна ефективност според наредба номер 2019/2014.			
При сравнителните изпитвания дозирането на системата TwinDos трябва да е изключено.			
Импрегниране		40 °C	максимум 2,5 kg
Изделие	За допълнително обработване на текстилни изделия от микро-фазер, ски екипи или покривки за маса от предимно синтетични влакна, за да се постигне отблъскващо водата и замърсяването въздействие		
Съвет	<ul style="list-style-type: none"> - Изделията трябва да са прясно изпрани, центрофугирани или изсушени. - За да се постигне оптимален ефект, препоръчително е термично допълнително обработване. Термично допълнително обработване може да се извърши чрез сушене в сушилня или чрез гладене. 		

Преглед на програмите

Програми на превключвателя за избор на програма Други програми/⚙️

Памук хигиеничен		90 °C до 60 °C	максимално 9,0 kg
Изделие	Текстилни изделия от памук или лен, които имат директен контакт с кожата или към тях има специални хигиенни изисквания, например долно бельо, спално бельо, хипоалергични продукти		
Съвет	<ul style="list-style-type: none">- Надеждно отстраняване на вируси и бактерии в комбинация с Екстрата <i>AllergoWash</i> и дозиране на перилния препарат чрез системата TwinDos с UltraPhase1 и 2. Тествано и потвърдено от Университета на Албцад-Зигмаринген.- По-продължителни времена на задържане на температурата от тези в програмата Памук.- Спазвайте етикета за поддръжка на производителя.		
Туристически екипи		40 °C до студена	максимум 2,5 kg
Изделие	Функционални текстилни изделия като туристически якета и панталони с мембрани като Gore-Tex®, SYMPATEX®, WINDSTOPPER® и др.		
Съвет	<ul style="list-style-type: none">- Затворете ципове и лепящи ленти- Не използвайте омекотител- При необходимост туристически текстилни изделия могат да се обработват допълнително в програмата <i>Proofing</i>. Импрегниране след всяко пране не се препоръчва.		
Експресна програма 20		40 °C до студена	максимум 3,5 kg
Изделие	Текстилни изделия от памук, които са носени малко или са само леко замърсени		
Съвет	Екстрата <i>Quick</i> се активира автоматично.		
Спортни екипи		60 °C до студена	максимум 3,0 kg
Изделие	Облекло за спорт и фитнес като трика и анцузи, микрофазерни спортни облекла и полар		
Съвет	<ul style="list-style-type: none">- не използвайте омекотител- Спазвайте обозначението за поддръжка на производителя		

Преглед на програмите

Автоматична плюс		40 °C до студена	максимум 6,0 kg
Изделие	Цветово сортирани партиди пране от текстил за програмите <i>Cottons</i> и <i>Minimum iron</i>		
Съвет	За всяка партида пране се цели винаги възможно най-щадящото изпиране и почистване, и това се осъществява чрез автоматично адаптиране на параметрите на пране (например на нивото на водата, ритъма на прането и профила на центрофугирането).		
Възглавници		60 °C до студена	2 възглавници (40 x 80 cm) или 1 възглавница 80 x 80 cm
Изделие	Възглавници със синтетичен пълнеж, които могат да се перат		
Съвет	<ul style="list-style-type: none"> - За да избегнете прекомерно образуване на пяна, преди пране изкарайте въздуха от прането. За целта поставете прането в торба за пране или го вържете с перяща се лента. - Спазвайте указанията в етикета за поддръжка 		
Пердета		40 °C до студена	максимум 2,0 kg
Изделие	Пердета, които са обявени от производителя, че могат да се перат в перална машина		
Съвет	<ul style="list-style-type: none"> - За отстраняване на прах автоматично се активира екстрата <i>Предпране</i>. - При чувствителни към намачкване пердета намалете или отменете оборотите за центрофугиране. - Отстранете кукичките от пердетата 		
Пух		60 °C до студена	максимум 2,0 kg
Изделие	Якета, спални чували, възглавници и други текстилни изделия с пълнеж от пух		
Съвет	<ul style="list-style-type: none"> - За да избегнете прекомерно образуване на пяна, преди пране изкарайте въздуха от прането. За целта поставете прането в торба за пране или го вържете с перяща се лента. - Спазвайте указанията в етикета за поддръжка 		

Преглед на програмите

Нови изделия от текстил		40 °C до студена	максимум 2,0 kg
Изделие	Нови текстилни изделия от памук, синтетични влакна и нови хавлиени тъкани		
Съвет	Производствените отпадъци се отстраняват от влакната.		
Пухени завивки		60 °C до студена	максимално 2,5 kg 1 пухена завивка 2,20 m x 2,00 m
Изделие	Горни завивки и възглавници с пълнеж от пера или пух		
Съвет	<ul style="list-style-type: none"> - За да избегнете прекомерно образуване на пяна, преди пране изкарайте въздуха от прането. За целта поставете прането в торба за пране или го вържете с перяща се лента. - Спазвайте указанията в етикета за поддръжка 		
Само изплакване/колосване			максимум 8,0 kg
Изделие	<ul style="list-style-type: none"> - За изплакване на ръчно изпрани текстилни изделия - Покривки за маса, салфетки, професионално облекло, които трябва да се колосват 		
Съвет	<ul style="list-style-type: none"> - При особено чувствителни към намачкване текстилни изделия обърнете внимание на оборотите на крайното центрофугиране. - Прането, което трябва да се колосва, е прясно изпрано, но не трябва да е изплакнато с омекотител. - Особено добър резултат от изплакването с 2 изплаквания ще получите при активиране на екстрата <i>Вода+</i> . 		
Изпомпване/центрофугиране			-
Съвет	<ul style="list-style-type: none"> - Изпомпване: Настройте оборотите на 0 об./мин. - следете настроените обороти 		

Настройки /поддръжка

Настройки

С настройките можете да настроите електрониката на пералнята спрямо променливите изисквания. Други информации ще намерите в глава “Настройки”.





Поддръжка

Има две програми за поддръжка за пералнята.

1. Clean machine за почистване на пералната машина.
2. TwinDos mainten. за поддръжка на отделенията TwinDos①/②. Още информация можете да намерите в глава “Почистване и поддръжка”, раздел “Поддръжка TwinDos”.



Почистване на машината	85 °C	без зареждане
Вследствие на често пране при ниски температури има опасност от замърсяване на пералнята.		
Чрез почистването на пералнята значително се намалява броят на плесените и гъбите, намалява се биофилмът и се предотвратява появата на миризми.		
Съвет	<ul style="list-style-type: none">- Оптимален резултат ще получите с използване на препарата за почистване на перални на Miele IntenseClean. Алтернативно може да се използва универсален перилен препарат на прах.- Дозирайте препарата за почистване на пералня или универсалния перилен препарат директно в барабана.- Не поставяйте пране. Почистването се извършва при празен барабан.	





Символи за поддръжка





Пране	
Цифрата на градусите във ваната показва максималната температура, с която можете да перете изделието.	
	нормално механично натоварване
	щадящо механично натоварване
	много щадящо механично натоварване
	ръчно пране
	не се пере



Пример за избор на програма

Програма	Символи за поддръжка
Памук	     
Лесна поддръжка	    
Фино пране	 
Вълна 	
Коприна 	
Експресна програма 20	 
Автоматична плюс	   

Сушене	
	нормална температура
	намалена температура
	не е подходящо за сушилня

Гладене и гладене с преса	
	ок. 200 °C
	ок. 150 °C
	ок. 110 °C
	Гладенето с пара може да причини необратими повреди.
	Гладене/гладене с преса забранено

Професионално почистване	
	Почистване с химически разтворители. Буквите обозначават почистващото средство.
	
	Мокро почистване
	Химическо чистене забранено

Избелване	
	разрешен е всеки окислителен препарат за избелване
	разрешени са само кислородни препарати за избелване
	избелване забранено

Можете да допълните програмите за пране с помощта на екстрите.

Избиране на екстри

Изборът или деактивирането на екстрите се осъществява чрез сензорните бутони на панела за управление. Чрез сензорния бутон *Екстри* може да се избира 1 допълнителна екстра във връзка с дисплея.

SingleWash	Pre-ironing
Water +	Extras

- Натиснете сензорния бутон на желаната екстра.

Съответният бутон светва ярко.

Не всички екстри могат да бъдат избрани при всички програми за пране.

Неразрешена за дадена програма екстра не е осветена с приглушена яркост и не може да се активира чрез докосване.

SingleWash





Позволява ефективно пране на много малко заредено количество (< 1 kg) в нормална програма за пране. Времето за пране се скъсява.

Спазвайте следните препоръки:

- Използвайте течни перилни препарати.
- Намалете количеството на перилния препарат максимално до 50 % от зададената стойност за 1/2 зареждане.

Предварително гладене

За намаляване на намачкването прането се изглажда в края на програмата. За оптимален резултат намалете максималното количество на зареждане с 50 %. Обърнете внимание на данните на дисплея. Малките количества пране се изпират по-добре.

Облеклото трябва да е подходящо за сушене   и гладене  .

Вода+

Нивото на водата при прането и изплакването се увеличава. В програмата *Само изплакване/колосване* се извършва второ изплакване.

Можете да изберете други функции за екстрата *Вода+*, както е описано в глава “Настройки”.

Екстри

Екстри могат да бъдат избрани чрез сензорния бутон *Extras*

Можете да изберете 1 допълнителна екстра чрез сензорния бутон *Extras*.

Изберете екстра на дисплея

- Докоснете сензорния бутон *Extras*.

На дисплея се появява: No *Extras*

- Докосвайте сензорните бутони \vee/\wedge , докато на дисплея се появи желаната екстра.

- Потвърдете екстрата със сензорния бутон *OK*.

Избраната екстра се обозначава с \checkmark .

Изберете отново избрана екстра

- Докоснете сензорния бутон *Extras*.

На дисплея се появява първата избрана екстра.

- Докоснете сензорните бутони \vee/\wedge , докато на дисплея се появи No *Extras*.
- Потвърдете No *Extras* със сензорния бутон *OK*.

Предварително избраната екстра отново се отказва.

Quick

Изпълнението на програмата се скъсява. Механиката на пране и използването на енергията се повишават.

Петна

За почистване на пране с петна. Изпълнението на програмата за пране се променя.

Предпране

За отстраняване на големи замърсявания, като например прах, пясък.

Накисване

За особено силно замърсени текстилни изделия с петна, съдържащи белтъчини.

Можете да избирате между време на накисване от 30 минути до 6 часа на 30-минутни стъпки, както е описано в глава “Настройки”.

Фабричната настройка е 30 минути.

Интензивна

За особено силно замърсено и издръжливо бельо. Чрез усилване на механиката на пране и използване на повече енергия за нагриване се повишава почистващият ефект.





Изключително тихо

Намалява се шумът по време на програмата за пране. Използвайте тази функция, когато искате да перете през времето, когато си почивате. Обратите на крайното центрофугиране автоматично се настройва на  (стоп при изплакване прането). Продължителността на програмата се удължава.



Много щадяща програма

Движението на барабана и времето за пране се намаляват. Леко замърсени тъкани се перат щадящо.

AllergoWash

При повишени хигиенни изисквания към партидата за пране. Чрез по-голям разход на енергия се удължават времената на запазване на температурата, а чрез по-голям разход на вода се увеличава изплакващото въздействие. Партидата пране трябва да е подходяща за сушене   и гладене  .

Преглед на програмите за пране – Екстри

	SingleWash	Предварително гладене	Вода+	Quick
Памук	●	●	●	●
Памук $\langle 60^{\circ}\text{C} \rangle / \langle 40^{\circ}\text{C} \rangle$	●	●	●	●
Лесна поддръжка	●	●	●	●
Фино пране	●	●	●	●
Вълна 	●	-	-	-
Коприна 	●	-	-	-
Ризи	●	✓	●	●
QuickPowerWash	●	●	-	✓
Тъмно пране/дънки	●	●	●	●
ЕСО 40-60	-	-	-	-
Импрегниране	-	-	-	-
<i>Памук хигиеничен</i>	-	●	●	●
Туристически екипи	-	-	●	●
Експресна програма 20	-	●	-	✓
Спортни екипи	●	-	●	●
Автоматична плюс	●	●	●	●
Възглавници	-	-	●	●
Пердета	●	●	●	●
Пух	-	-	●	●
Нови изделия от текстил	●	●	●	-
Пухени завивки	-	-	●	●
Само изплакване/коло- сване	-	-	●	-
Почистване на машината	-	-	-	✓

Преглед на програмите за пране – Екстри

Петна	Предпране	Накисване	Интензивна	Изключително тихо	Много щадяща програма	Allergo Wash
●	●	●	●	●	●	●
●	●	●	●	●	●	●
●	●	●	●	●	●	●
●	●	●	-	●	●	●
-	-	-	-	●	-	-
-	-	-	-	●	-	-
●	●	●	-	●	●	●
-	-	-	-	-	-	-
●	●	●	-	●	●	●
-	-	-	-	-	-	-
-	-	-	-	-	-	-
●	●	●	-	●	●	●
●	●	●	-	●	●	-
-	-	-	-	-	-	-
●	●	●	-	●	●	●
●	●	●	-	●	●	●
●	●	-	-	●	●	●
●	●	-	-	●	●	●
●	●	-	-	●	●	●
●	✓	-	-	●	●	●
-	-	-	-	●	●	-
●	●	-	-	●	●	●
-	-	-	-	●	-	-
-	-	-	-	-	-	-

● = опцията може да бъде избрана



✓ = автоматично вкл.

- = опцията не може да бъде избрана

Изпълнение на програмата

	Основно пране		Изплакване		Центро-фугиране
	Ниво на водата	Ритъм на пране	Ниво на водата	Изплаквания	
Памук		Ⓐ		2-5 ^{1,2,3}	✓
Лесна поддръжка		Ⓑ		2-4 ^{2,3}	✓
Фино пране		Ⓒ		2-4 ^{2,3}	✓
Вълна		Ⓔ		2	✓
Коприна		Ⓔ		2	✓
Ризи		Ⓒ		3-4 ³	✓
QuickPowerWash		Ⓐ		2	✓
Тъмно пране/дънки		Ⓑ		3-5 ^{2,3}	✓
Есо 40-60		Ⓐ		2-3 ²	✓
Импрегниране	-	Ⓑ		1	✓
Памук хигиеничен		Ⓐ		2-5 ^{1,2,3}	✓
Туристически екипи		Ⓒ		3-4 ³	✓
Експресна програма 20		Ⓐ		1	✓
Спортни екипи		Ⓒ		2-3 ³	✓
Автоматична плюс		Ⓐ Ⓑ		2-4 ^{2,3}	✓
Възглавници ⁴		Ⓒ		3-4 ³	✓
Пердета		Ⓒ		3-4 ³	✓
Пух ⁴		Ⓒ		3-4 ³	✓
Нови изделия от текстил		Ⓑ		2-3 ³	✓
Пухени завивки		Ⓒ		3-4 ³	✓
Само изплакване/коло-сване		Ⓑ		0-1 ⁵	✓
Изпомпване/центрофугиране	-	-	-	-	✓
Почистване на машината		Ⓐ		3	✓

Легендата се намира на следващата страница.

-  = ниско ниво на водата
 = средно ниво на водата
 = високо ниво на водата
Ⓐ = Интензивен ритъм
Ⓑ = Нормален ритъм
Ⓒ = Чувствителен ритъм
Ⓔ = Ритъм на ръчно пране
✓ = изпълнява се
- = не се изпълнява

Пералнята разполага с напълно електронно управление с автоматичен контрол на зареждането. Пералнята определя самостоятелно необходимия разход на вода и то в зависимост от количеството и силата на попиване на зареденото пране.



Посочените тук изпълнения на програми се отнасят винаги за основна програма с максимално зареждане.

Дисплеят за изпълнение на програмата на вашата пералня ви информира по всяко време, докато се изпълнява програмата за пране за съответния достигнат етап от програмата.

Особености в изпълнението на програмата

Защита против намачкване:

Барабанът се движи още до 30 минути след края на програмата, за да се избегне образуването на гънки.

Изключение: В програмите *Woolens*  и *Silks*  не се извършва защитата против намачкване. Пералната машина може да бъде отворена по всяко време.

¹⁾ Над избрана температура от 60 °C и по-висока се изпълняват 2 изплаквания. При избор на температура под 60 °C се изпълняват 3 изплаквания.

²⁾ Допълнително изплакване се извършва при:

- прекалено много пяна в барабана
- обороти на крайното центрофугиране по-малки от 700 об./мин

³⁾ Допълнително изплакване се извършва при:

- Избор на екстрата *Water +*, ако в *Настройки* е бил активиран изборът *Extra water* или *Extra water + rinse*.

⁴⁾ Висока скорост на центрофугиране: Преди изпирането се центрофугира с висока скорост, за да излезе въздухът от пълнежа с пух. След това през камерата  се подава водата за основното пране.

⁵⁾ Допълнително изплакване се извършва при:

избор на екстрата *Вода плюс*.

Изпълнение на програмата

PowerWash

Разработената от Miele методика на пране PowerWash се използва в следните програми за пране:

- Памук (при малки и средни количества за зареждане)
- Лесна поддръжка
- Ризи
- Автоматична плус
- Фино пране
- ECO 40–60 (при малки и средни количества за зареждане)

Начин на функциониране

При обичайните методи на пране се пере с повече вода, отколкото може да попие прането. Това общо количество вода трябва да се затопля.

При метода на пране PowerWash се пере само с малко повече вода от тази, която може да попие прането. Водата, която не се използва за прането, топли барабана и прането и се впръсква отново в прането. По този начин се намалява разходът на енергия.

Активиране

Методът за пране PowerWash се активира **автоматично** в горепосочените програми.

При следните условия методът за пране PowerWash не се изпълнява:

- избраните обороти на центрофугиране са по-малки от 600 об./мин.
- Избрано е дозиране с капсула CapDosing за основното пране (☹, ☹)
- температурата за пране надвишава 60 °C
- Избрани са екстри като напр. *Предпране* или *Вода+*
- в програмата *Памук* се намира по-голямо количество за зареждане

Особености

- Фаза на намокряне

В началото на програмата за пране пералнята центрофугира няколко пъти. При центрофугирането отделената вода отново се впръсква в прането, за да се постигне оптималното му намокряне.

В края на фазата на намокряне се настройва оптимално ниво на водата. Пералнята изпомпва евентуално вода и добавя малко прясна вода.

- Шумове във фазата на нагриване

При затопляне на прането и барабана е възможна поява на необичайни шумове (клокочене).

Промяна на изпълнението на програмата

Промяна на програма (защита от деца)

Промяна на програмата, температурата, оборотите за центрофугиране или избраните екстри не е възможна след осъществения старт. Така се предотвратява нежелано обслужване, например от деца.

Ако пералната машина бъде изключена по време на текуща програма, функцията за режим на готовност не изключва напълно пералната машина след 15 минути. Възможно е в барабана да има още вода, поради което функциите за безопасност продължават да са активни.

Прекъсване на програмата

- Завъртете превключвателя за избор на програма на позиция .

Пералнята се изключва.

- За продължаване: Завъртете превключвателя за избор на програма на позицията на стартираната програма за пране.



- Докоснете сензорния бутон .

На дисплея се появява:



- Потвърдете със сензорния бутон **OK**.

Съвет: Ако на дисплея на времето се появи **i** *Cannot be changed*, превключвателят за избор на програмите е на грешна позиция.

Прекъсване на програмата

Можете да прекъснете програма за пране по всяко време след стартирането ѝ.

- Завъртете превключвателя за избор на програма на позиция .
- Завъртете превключвателя за избор на програма на програмата *Cottons*.

На дисплея се появява:



- Докоснете сензорния бутон **OK**.

Пералната машина изпомпва перилния разтвор. На дисплея се появява:



- Изчакайте, докато символът  изгасне на дисплея и вратата се отблокира.
- Отворете вратата.
- Извадете прането.

Перилни препарати

Правилният препарат за пране

Можете да използвате всички перилни препарати, които са подходящи за домакински перални машини. Указанията за използване и дозиране са написани на опаковката на перилния препарат.

Дозирането зависи от:

- степента на замърсяване на прането
 - количеството пране
 - твърдостта на водата
- Ако не познавате степента на твърдост на водата, информирайте се от вашата водоснабдителна фирма.

Омекотител за вода

При степени на твърдост II и III можете да добавите омекотител за вода, за да пестите перилен препарат. Правилното дозиране е написано на опаковката. Първо поставете перилен препарат, след това напълнете омекотител за вода.

След това можете да дозирате перилен препарат, както за твърдост на водата I.

Твърдост на водата

Диапазон на твърдостта	Обща твърдост в mmol	Германска твърдост °d
Мека (I)	0 – 1,5	0 – 8,4
Средна (II)	1,5 – 2,5	8,4 – 14
Твърда (III)	над 2,5	над 14

Помощни дозатори

За дозиране на перилния препарат използвайте предлаганите от производителя на перилния препарат помощни дозатори (дозаторни сфери), особено при дозиране на течни перилни препарати.

Опаковки за допълване

При покупката на перилен препарат използвайте ако е възможно опаковки за допълване, за намаляване на отпадъците.

Средства за допълнителна обработка на прането

Омекотителите

придават мекота на текстилните изделия и намаляват статичното зареждане при машинното сушене.

Средства за колосване

са синтетични препарати за колосване и придават на текстилните изделия твърдост.

Кола

придава на текстилните изделия твърдост и плътност.

Отделно омекотяване, изплакване с кола или колосване

Колата трябва да се приготви, както е посочено на опаковката.





Съвет: При изплакване с омекотител активирайте екстрата *Вода+* .

Дозирание на препарати с дозирането TwinDos

Един от резервоарите за автоматичното дозирание трябва да се напълни с омекотител.

- Изберете програмата *Само изплакване/колосване*.
- Докоснете сензорния бутон *Система TwinDos*.
- Активирайте съответния резервоар.
- Докоснете сензорния бутон *Старт/Добавяне на пране* .

Дозирание чрез отделението за перилен препарат

- Напълнете камерата  с омекотител или поставете капсулата.
- Напълнете с течна кола/препарат за колосване камерата  и прахообразна или течна кола/препарат за колосване камерата .
- Изберете програмата *Само изплакване/колосване*.
- Ако е необходимо, коригирайте оборотите за центрофугиране.
- При използването на капсула активирайте сензорния бутон .
- Докоснете сензорния бутон *Старт/Добавяне на пране* .

Избелване/оцветяване

 Повреди вследствие на избелващо средство.

Избелващите средства причиняват корозия в пералната машина.

Не използвайте никакви избелващи средства в пералната машина.





Оцветяването в пералната машина е позволено само за домашни нужди. При дълготрайна употреба използваната при оцветяването сол уврежда неръждаемата стомана. Спазвайте строго предписанията на производителя на оцветителите.

При оцветяване изберете задължително екстрата *Water +*.

Перилни препарати

Препоръчани от Miele перилни препарати

Перилните препарати на Miele са разработени специално за ежедневна употреба в пералните машини Miele. Още информация за тези перилните препарати ще намерите в глава “Перилни препарати и поддържащи средства”.

	Miele UltraPhase 1 и 2	Miele Caps		
				
Памук	✓	-	✓	✓
Лесна поддръжка	✓	-	✓	✓
Фино пране	✓	✓	✓	-
Вълна 	-	✓	-	-
Коприна 	-	✓	-	-
Ризи	✓	-	✓	✓
QuickPowerWash	✓	-	-	-
Тъмно пране/дънки	✓	✓	✓	-
Програма Есо 40–60	✓	-	✓	✓
Памук хигиеничен	✓	-	✓	✓
Туристически екипи	-	✓	-	-
Експресна програма 20	✓	-	✓	-
Спортни екипи	-	✓	-	-
Автоматична плюс	✓	-	✓	✓
Възглавници	✓	-	-	-
Пердета	✓	-	-	✓
Пух	-	✓	-	-
Нови изделия от текстил	✓	-	✓	-
Пухени завивки	-	✓	-	-
Само изплакване/колосване	-/-	-/-	✓/-	-/-

✓ Препоръка

- без препоръка

 Специални перилни препарати (напр. WoolCare)

 Средства за поддръжка на текстилни изделия (напр. омекотител)

 Добавка (напр. Booster)

Препоръки за перилен препарат съгласно наредба (EU) Nr. 1015/2010

Препоръките важат за температурни диапазони, както е посочено в глава “Преглед на програмата”.

	Универсален перилен препарат	за цветно пране	за програми Деликатна и Вълна	Специален
	препарат за пране			
Памук	✓	✓	-	-
Лесна поддръжка	-	✓	-	-
Фино пране	-	-	✓	-
Вълна 🧶	-	-	✓	✓
Коприна 🧶	-	-	✓	✓
Ризи	✓	✓	-	-
QuickPowerWash	✓	✓	-	-
Тъмно пране/дънки	-	✓ ¹	-	✓
ECO 40–60	✓	✓	-	-
Памук хигиеничен	✓	✓	-	-
Туристически екипи	-	-	✓	✓
Експресна програма 20	-	✓ ¹	-	-
Спортни екипи	-	-	✓	✓
Автоматична плюс	-	✓	-	-
Възглавници	-	-	✓ ¹	✓
Пердета	✓ ²	-	-	✓
Пух	-	-	✓ ¹	✓
Нови изделия от текстил	-	✓	-	-
Пухени завивки	-	-	✓ ¹	✓
Почистване на машината	✓ ²	-	-	✓

✓ Препоръка

- без препоръка

¹

Течни перилни препарати

²

Прахообразен перилен препарат

Смяна на касетата TwinDos

Пералната машина сигнализира за празна касета с перилен препарат с показание на дисплея.

Подготовка на касетата

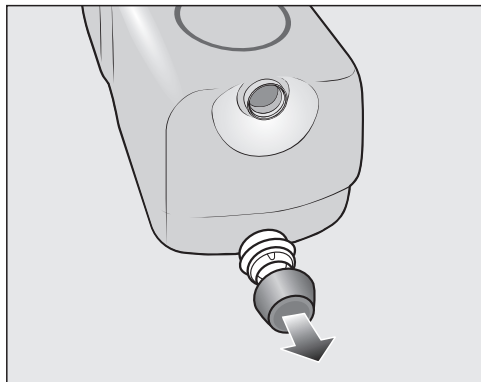

- Свалете капачките на касетата.

или

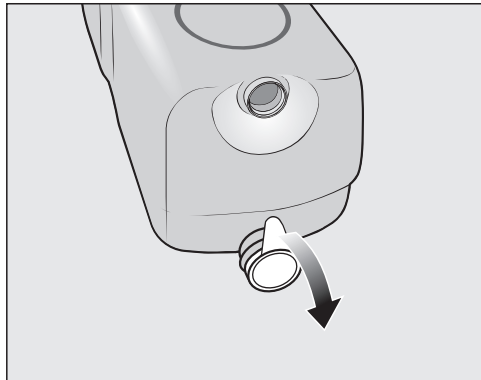

- Свалете цялото запечатващо фолио от касетата.

 Опасност от повреда поради запечатващото фолио

Останалите остатъци от фолио могат да доведат до пропускливи места в системата TwinDos.

Преди да вкарате новата касета, отстранете напълно запечатващото фолио от смукателния крайник.

Смяна на касетата

- Включете пералната машина.



① Натиснете жълтия бутон над касетата, за да освободите блокировката.

② Извадете касетата.

- Сложете нова касета.

- Потвърдете съобщенията на дисплея.

Броячът е занулен.

Почистване на корпуса и капака

⚠ Опасност от токов удар от мрежовото напрежение.
При изключена перална машина е налице мрежово напрежение
Преди почистване и поддръжка изваждайте щепсела от контакта.

⚠ Щети вследствие на попадане на вода.
Вследствие на налягането на водната струя е възможно в пералната машина да попадне вода, която да повреди компонентите.
Не пръскайте пералната машина с водна струя.

- Почиствайте корпуса и капака с мек почистващ препарат или сапунена вода и ги подсушавайте с мека кърпа.
- Почиствайте барабана с подходящ препарат за почистване на неръждаема стомана.

⚠ Щети вследствие на почистващ препарат.
Почистващите препарати, съдържащи разтворители, абразивните средства, препаратите за почистване на стъкла и универсалните почистващи препарати могат да повредят пластмасовите повърхности и други части.
Не използвайте никое от тези почистващи средства.

Почистване на отделението за перилен препарат

Използването на ниски температури за пране и течни перилни препарати допринася за замърсяването на отделението за перилни препарати.

- По хигиенни съображения редовно почиствайте отделението за перилни препарати, дори ако използвате само системата TwinDos.

Изваждане на кутията за перилни препарати

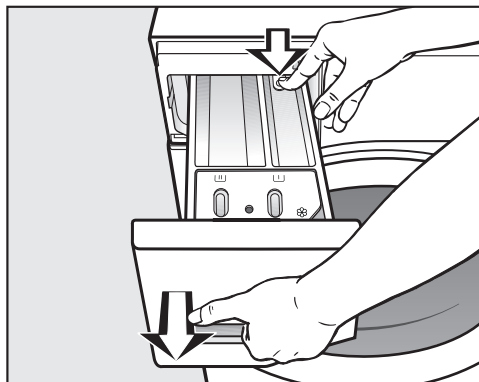

- Изтеглете кутията за перилния препарат до упор, натиснете отключващия бутон и извадете кутията за перилен препарат.
- Почистете кутията за перилен препарат с топла вода.

Почистване и поддръжка

Почистване на смукателя и канала на отделениято ☸/☐

Течната кола води до слепване. Смукателят в отделениято ☸/☐ не функционира повече и отделениято може да прелее. След няколкократна употреба на течна кола почистете смукателя особено добре.

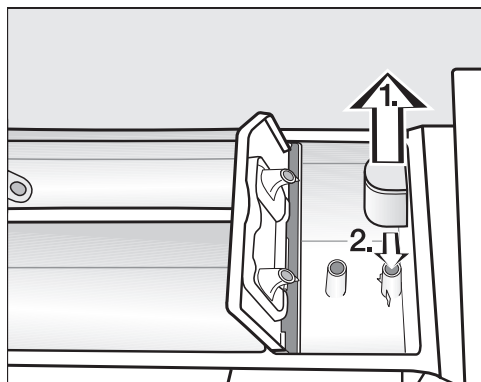

1. Изтеглете смукателя от камерата ☸ и почистете под течаша топла вода. Почистете също тръбата, чрез която е закрепен смукателят.
2. Отново поставете смукателя.

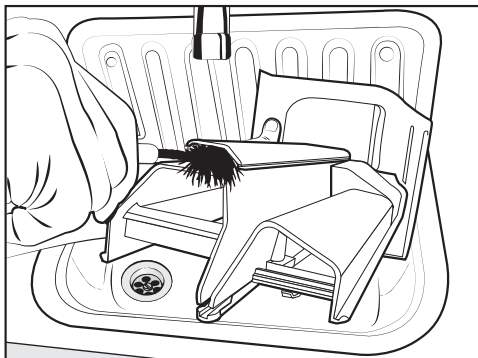

- Почистете канала за омекотителя с топла вода и четка.

Почистете гнездото на кутията за перилен препарат

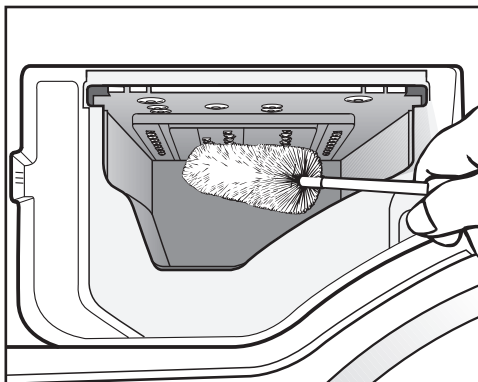

- С помощта на четка за миене на бутилки отстранете остатъците от перилен препарат и отлаганията от варовик от подаващите дюзи на кутията за перилен препарат.
- Поставете отново отделениято за перилен препарат.

Съвет: За по-добро изсъхване оставете отделениято за перилен препарат открито.

Поддръжка на системата TwinDos

 Щети вследствие на засъхнал перилен препарат.

При продължително неизползване (повече от два месеца) е възможно перилният препарат в маркучите да се сгъсти или да засъхне. Маркучите могат да се запушат и трябва да бъдат почистени от сервиза. Почистете системата TwinDos.

За почистването се нуждаете или от касетата за почистване “TwinDosCare”, или от касета за системата TwinDos с възможност за напълване, които могат да бъдат закупени от shop.miele.bg.

Пералната машина разполага с програма за почистване на системата TwinDos. С помощта на програмата за почистване се почистват маркучите в пералната машина.

Стартиране на програмата за поддръжка

- Завъртете превключвателя за избор на програма на позиция *Други програми* .



- Докосвайте сензорните бутони ∇/\wedge , докато на дисплея се покаже:



- Потвърдете настройката със сензорния бутон *OK*.

- Докосвайте сензорните бутони ∇/\wedge , докато на дисплея се покаже:



- Потвърдете настройката със сензорния бутон *OK*.



- Докосвайте сензорните бутони ∇/\wedge , докато на дисплея се появи желаното отделение. Потвърдете със сензорния бутон *OK*.



- Докосвайте сензорния бутон ∇ , докато на дисплея се появи:



- Потвърдете настройката със сензорния бутон *OK*.

- Следвайте по-нататъшните инструкции на дисплея.

Маркучите бяха почистени. Системата TwinDos може да се използва отново по всяко време.

Почистване на отделението за поставяне

Оставащите количества перилен препарат могат да предизвикат залепване.

- При смяната на касетите или резервоарите почистете вътрешността на отделението за поставяне с влажна кърпа.

Почистване и поддръжка

Информация за хигиената (почистване на барабана)

При пране на ниски температури и/или с течни перилни препарати има опасност от замърсяване с микроорганизми и поява на миризма в пералната машина. Почиствайте пералната машина с помощта на програмата *Clean machine*. Обърнете внимание на съобщението на дисплея:

Hygiene info: run a programme at min. 75 °C or the "Clean machine" programme

Почистване на входната цедка на водата

Пералната машина има за защита на вентила за захранване с вода 2 цедки. Проверявайте тези цедки на всеки 6 месеца. При често спиране на водата във водоснабдителната мрежа този период може да е и по-кратък.

Почистване на цедката в захранващия маркуч

- Затворете крана за водата.
- Развийте захранващия маркуч от крана за вода.

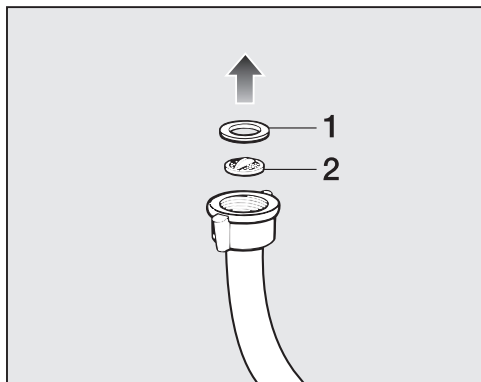

- Извадете гуменото уплътнение **1** от водещия жлеб.

- Хванете дръжката на пластмасовата цедка **2** с клещи с остри върхове и извадете цедката.
- Почистете цедката.
- Сглобяването се извършва в обратна последователност.

Почистване на цедката във входния щуцер на вентила за захранване с вода

- С клещи развийте внимателно нарязаната пластмасова гайка от подаващия щуцер.

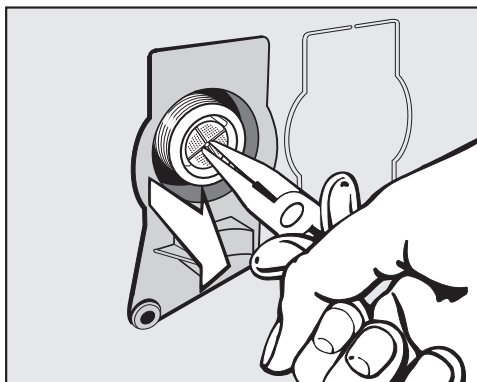

- Извадете цедката с клещи с остри върхове за дръжката.
- Почистете цедката.
- Сглобяването се извършва в обратна последователност.

Трябва да поставите отново цедките след почистването.

- Затегнете добре винтовото съединение на крана за водата.
- Отворете крана за водата.

Внимавайте от винтовото съединение да не изтича вода.

Дозатегнете винтовото съединение.

Какво да правим, когато ...



Можете сами да отстраните повечето неизправности и грешки, които могат да възникнат при ежедневните операции. В много случаи можете да спестите време и пари, като не се налага да се обаждате на сервиза.

На интернет страница www.miele.com/service ще получите информация за самостоятелното отстраняване на неизправности.

Таблиците по-долу ще Ви помогнат да откриете и отстраните причините за неизправност или грешка.









Някои указания на дисплея са от няколко реда и могат да бъдат напълно прочетени чрез докосване на сензорните бутони \vee или \wedge .

Не може да се стартира програма

Проблем	Причина и отстраняване
Панелът за управление остава тъмен.	<p>Пералната машина не се захранва с електрически ток.</p> <ul style="list-style-type: none">■ Проверете, дали щепселът е включен.■ Проверете, дали предпазителът е в изправност. <p>Пералната машина се е изключила автоматично заради пестене на енергия.</p> <ul style="list-style-type: none">■ Включете пералната машина отново чрез завъртане на превключвателя за избиране на програма.
Ще бъдете поканени от дисплея да въведете ПИН код.	<p>ПИН кодът е активен.</p> <ul style="list-style-type: none">■ Въведете кода и го потвърдете. Деактивирайте ПИН кода, ако не искате запитването да се появява при следващото включване.
Дисплеят съобщава:   Service Door lock fault F34	<p>Вратата не е правилно затворена. Заклучването на вратата не може да се фиксира.</p> <ul style="list-style-type: none">■ Затворете вратата още веднъж.■ Стартирайте отново програмата. <p>Ако съобщението за грешка се появи отново, обадете се на центъра за обслужване на клиенти.</p>

Какво да правим, когато ...

Съобщение за неизправност след прекъсване на програмата

Проблем	Причина и отстраняване
 Drainage See 	Оттичането на водата е блокирано или повредено. Източващият маркуч е поставен прекалено високо. <ul style="list-style-type: none">■ Почистете филтъра и помпата за перилния разтвор.■ Максималната височина на изпомпване е 1 m.
 Water intake See 	Захранването с вода е спряно или повредено. <ul style="list-style-type: none">■ Проверете дали кранът за вода е достатъчно отворен.■ Проверете дали захранващият маркуч не е прегънат.■ Проверете дали водното налягане не е прекалено ниско.
	Цедката в захранването с вода е запушена. <ul style="list-style-type: none">■ Почистете цедката.
	Помпата за перилния разтвор се включва за 2 минути. След това вратата на пералнята се освобождава. Изчакайте процеса на изпомпване преди да изключите пералнята.
 Waterproof system. Turn off  Service	Системата за водна защита е реагирала. <ul style="list-style-type: none">■ Затворете крана за водата.■ Свържете се с центъра за обслужване на клиенти.
  Service Fault F	Налице е дефект. <ul style="list-style-type: none">■ Разединете пералната машина от електрическата мрежа. Извадете щепсела от контакта или изключете съответния предпазител на електрическото табло.■ Изчакайте най-малко 2 минути, преди отново да включите пералната машина към електрическата мрежа.■ Включете пералната машина отново.■ Стартирайте програмата още веднъж. Ако съобщението за грешка се появи отново, обадете се на центъра за обслужване на клиенти.

За да изключите съобщението за грешка: Завъртете превключвателя за избор на програма на положение  и изключете пералнята.

Съобщение за неизправност след края на програмата

Проблем	Причина и отстраняване
<p>i Check dosage</p>	<p>Образува се е прекалено много пяна при прането.</p> <ul style="list-style-type: none"> ■ Проверете настроеното количество на дозиране при TwinDos. ■ Намалете настроеното количество на дозиране в стъпки от 10 %. ■ При следващото пране дозирайте по-малко перилен препарат и спазвайте указанията за дозиране върху опаковката на перилния препарат.
<p>i Hygiene info: run a programme at min. 75 °C or the "Clean machine" programme</p>	<p>За дълъг период от време не е стартирана при пране програма за пране с температура над 60 °C.</p> <ul style="list-style-type: none"> ■ Завъртете превключвателя за избор на програма на <i>Други програми</i> . ■ Докосвайте сензорните бутони $\wedge \vee$, докато на дисплея се появи Maintenance. ■ Докоснете със сензорния бутон ОК. <p>На дисплея е изписано: Clean machine</p> <ul style="list-style-type: none"> ■ Докоснете със сензорния бутон ОК. ■ Стартирайте програмата Clean machine с почистващ препарат за машината на Miele или прахообразен универсален прах за пране. <p>Пералнята се почиства и се предотвратява появата на микроби и на миризми.</p>

Указанията се показват в края на програмата и при включване на пералнята и трябва да се потвърдят със сензорния бутон ОК.



Какво да правим, когато ...

Съобщение за неизправност след края на програмата

Проблем	Причина и отстраняване
i Align the washing machine	<p>Екстрата <i>Pre-ironing</i> в края на програмата не може да се изпълни правилно.</p> <ul style="list-style-type: none">■ Проверете дали пералнята е поставена вертикално (вижте глава “Инсталиране”, раздел “Нивелиране”).■ Проверете дали максималната височина за изпомпване от 1 m не е надвишена. <p>Ако съобщението за грешка се появи отново, обадете се на центъра за обслужване на клиенти. Пералнята може да продължи да се ползва без екстрата <i>Pre-ironing</i>.</p>
i Check filter + jet	<p>Помпите са замърсени.</p> <ul style="list-style-type: none">■ Почистете помпите – вижте глава “Почистете помпите” – вижте глава “Какво да правим, когато ...”, раздел “Отваряне на вратата при запущено оттичане и/или спиране на тока”.■ Стартирайте след почистването отново програма за пране. <p>Дюзата горе в пръстена за пълнене на вратата е запушена с влакна.</p> <ul style="list-style-type: none">■ Отстранете влакната с пръсти. Не използвайте помощни средства с остри ръбове.■ Стартирайте след почистването отново програма за пране. <p>Ако съобщението за грешка се появи отново, обадете се на центъра за обслужване на клиенти. Пералната машина може да продължи да се ползва с ограничени функции.</p>

Указанията се показват в края на програмата и при включване на пералнята и трябва да се потвърдят със сензорния бутон *OK*.

Съобщения или неизправности система TwinDos

Проблем	Причина и отстраняване
<p>i ① is almost empty. Only a few more programmes are possible</p>	<p>Перилният препарат в касетата скоро ще свърши. Възможни са още около 4 до 8 пранета.</p> <ul style="list-style-type: none"> ■ Подсигурете нова касета.
<p>i TwinDos ① is empty. Check wash results</p>	<p>Касетата е празна.</p> <ul style="list-style-type: none"> ■ Сменете касетата. ■ Проверете чистотата на прането, възможно е количеството перилен препарат да не е било достатъчно. Ако количеството на перилния препарат не е било достатъчно, изперете прането още веднъж.
<p>i Use "TwinDos" or start Maintenance. See </p>	<p>Системата за дозиране TwinDos чрез отделение ① и/или ② не е използвана продължително време.</p> <ul style="list-style-type: none"> ■ Използвайте системата TwinDos при някои от следващите пранета. ■ Извършете поддръжката на системата TwinDos (вижте глава "Почистване и поддръжка", раздел "Поддръжка на системата TwinDos").
<p> TwinDos Maintenance for compartment ① and compartment ② must be started. See </p>	<p>Системата за дозиране TwinDos чрез отделение ① и/или ② не е използвана прекалено дълго време. Съществува опасност перилният препарат да засъхне в маркучите.</p> <ul style="list-style-type: none"> ■ Извършете веднага поддръжката на системата TwinDos, (вижте глава "Почистване и поддръжка", раздел "Поддръжка на системата TwinDos").
<p>Съобщенията на тази страница са примерни. В зависимост от съответното отделение ①/② те могат да се различават.</p>	

Какво да правим, когато ...

Съобщения или неизправности система TwinDos



Проблем	Причина и отстраняване
При пране не е извършено дозиране на перилен препарат.	Системата TwinDos е дезактивирана. <ul style="list-style-type: none">■ Преди следващото пране проверете дали свети сензорният бутон <i>TwinDos</i>.
	Сензорният бутон <i>TwinDos</i> свети, но не се дозира перилен препарат. <ul style="list-style-type: none">■ Направете втори опит.■ Ако отново не се дозира перилен препарат, обадете се на сервиза.
След поставянето на нова касета за пране, при включването ще се сигнализира, че касетата е празна.	При смяна на касетата пералната машина е била изключена. <ul style="list-style-type: none">■ Включете пералната машина.■ Извадете касетата с перилен препарат, след което я вкарайте отново в отделениято. Броячът ще бъде занулен.

Общи проблеми с пералната машина

Проблем	Причина и отстраняване
Пералната машина започва да мирише.	<p>Не е съблюдавана информацията за хигиената. За дълъг период от време не е стартирана при пране програма за пране с температура над 60 °C.</p> <ul style="list-style-type: none">■ Стартирайте програмата <i>Clean machine</i> с почистващ препарат за машината на Miele или прахообразен универсален прах за пране. <p>Пералнята се почиства и се предотвратява появата на микроби и на миризми.</p>
	<p>Вратата и отделението за перилен препарат са били затворени след изпирането.</p> <ul style="list-style-type: none">■ Оставете вратата и отделението за перилен препарат отворени, за да могат да изсъхнат.
Пералната машина се движи по време на центрофугиране.	<p>Крачетата на уреда не стоят равномерно и не са законтрени.</p> <ul style="list-style-type: none">■ Нивелирайте пералната машина добре и законтретете крачетата на уреда.
Пералната машина не е центрофугирала прането, както обикновено, и то е още мокро.	<p>При крайното центрофугиране е измерен голям дисбаланс и оборотите автоматично са редуцирани.</p> <ul style="list-style-type: none">■ Винаги слагайте големи и малки части пране в барабана, за да се постигне по-добро разпределение.
Поява на необичайни шумове при изпомпване.	<p>Няма неизправност! Шумове от засмукване в началото и края на процеса на изпомпване са нормални.</p>
На дисплея има чужд език.	<p>В “Настройки”, “Език ”, е бил избран друг език.</p> <ul style="list-style-type: none">■ Настройте обичайния език. Символът “знаменце” ще ви помогне да се ориентирате.

Какво да правим, когато ...

Общи проблеми с пералната машина



Проблем	Причина и отстраняване
В отделението за перилен препарат остават по-големи количества перилен препарат.	Налягането на водата не е достатъчно. <ul style="list-style-type: none">■ Почистете цедката в захранването с вода.■ Еwentуално изберете екстрата <i>Вода+</i> .
	Прахообразният перилен препарат, комбиниран с омекотителя за вода, има склонност към слепване. <ul style="list-style-type: none">■ Почистете отделението за перилния препарат и за в бъдеще поставяйте в отделението първо перилния препарат и след това омекотителя за вода.
Омекотителят за пране не се отмива напълно или в камерата ☼ остава много вода.	Смукателят не е поставен правилно или е запушен. <ul style="list-style-type: none">■ Почистете смукателя, вижте глава “Почистване и поддръжка”, раздел “Почистване на кутията за перилен препарат”.
В края на програмата има още течност в капсулата.	Източващата тръбичка в кутията за перилен препарат, където е поставена капсулата, е запушена. <ul style="list-style-type: none">■ Почистете тръбичката.
	Няма неизправност! Поради технически причини остава малко вода в капсулата.
В отделението за омекотителя има вода до капсулата.	Сензорният бутон  не е бил активиран. <ul style="list-style-type: none">■ При следващо използване на капсула активирайте сензорния бутон .
	Празната капсула не е била извадена след последното пране. <ul style="list-style-type: none">■ Изваждайте и изхвърляйте капсулата след всяко пране.
	Източващата тръбичка в отделението за перилен препарат, където е поставена капсулата, е запушена. <ul style="list-style-type: none">■ Почистете тръбичката.

Незадоволителен резултат от прането

Проблем	Причина и отстраняване
След използване на течен перилен препарат прането не е чисто	<p>Течните перилни препарати не съдържат избелващи средства. Петна от плодове, кафе или чай не винаги могат да бъдат отстранени.</p> <ul style="list-style-type: none">■ Използвайте двуфазната система на Miele. Чрез целево добавяне на UltraPhase 2 по време на прането петната се отстраняват ефективно.■ Използвайте прахообразни перилни препарати, съдържащи избелващи средства.
По изпаното пране има сиви еластични остатъци.	<p>Дозата перилен препарат е била много малка. Тъканите са били силно замърсени с мазнини (масла, кремове).</p> <ul style="list-style-type: none">■ При необходимост за толкова замърсено пране или слагайте повече перилен препарат, или използвайте течен перилен препарат.■ Преди следващо пране стартирайте програмата <i>Clean machine</i> с почистващия препарат за машината на Miele или универсален прах за пране.
Върху изпрани тъмни тъкани има бели, подобни на перилен препарат остатъци.	<p>Перилният препарат съдържа водонерастворими съставки (зеолити) за омекотяване на водата. Те са останали върху тъканта.</p> <ul style="list-style-type: none">■ Опитайте се, след сушенето, да отстраните остатъците с четка.■ За в бъдеще перете тъмни тъкани с перилни препарати без съдържание на зеолит. Течните перилни препарати в повечето случаи не съдържат зеолити.■ Перете тъканите на програма <i>Dark garments/ Denim</i> (Тъмно пране/джинси).

Какво да правим, когато ...

Вратата не се отваря

Проблем	Причина и отстраняване
Вратата не може да се отваря по време на процеса на пране.	По време на процеса на пране барабанът е заключен. ■ Следвайте инструкциите в глава “6. Стартиране на програмата”, раздел “Добавяне или изваждане на пране”.
След прекъсване на програмата на дисплея се показва: Comfort cooling	За защита от попарване вратата не може да се отваря при температура на перилния разтвор над 55 °C. ■ Изчакайте, докато температурата в барабана се понижи и показанието на дисплея угасне.
Дисплеят съобщава:   Service Door release fault F35	Ключалката на вратата е блокирана. ■ Свържете се с центъра за обслужване на клиенти.

Отваряне на вратата при запушено оттичане и/или спиране на тока

- Изключете пералната машина.

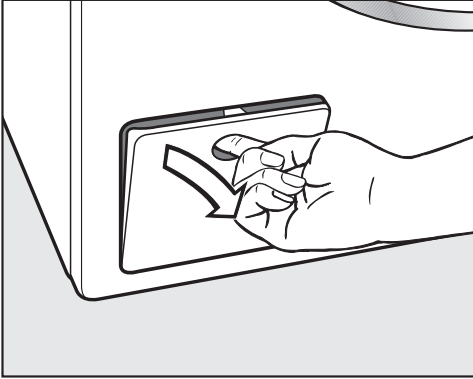

- Отворете капака за източващата помпа.

Запушено оттичане

Ако тръбата за оттичане е запушена, в пералната машина може да се събере по-голямо количество вода.

⚠ Опасност от попарване вследствие на горещия перилен разтвор.

Ако скоро преди това прането е извършвано при висока температура, изтичащият перилен разтвор е горещ.

Източете внимателно перилния разтвор.

Процес на изпразване

Развийте донякъде филтрите за перилния разтвор.

- Под капака поставете съд, например универсална тава за печене.

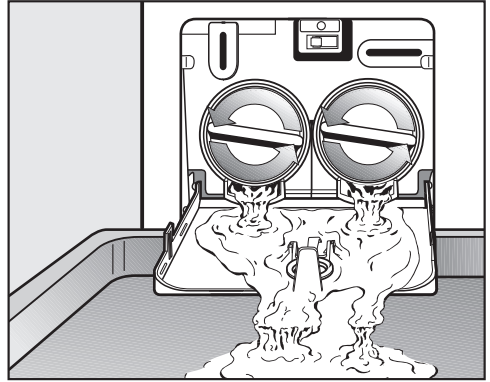

- Бавно развийте филтрите за перилния разтвор, докато започне да изтича вода.
- Затегнете отново филтрите за перилния разтвор, за да прекъснете изтичането на водата.

Ако не изтича повече вода:

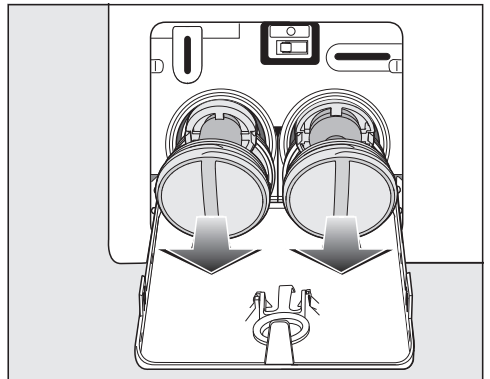

- Развийте напълно филтрите за перилния разтвор.

Какво да правим, когато ...

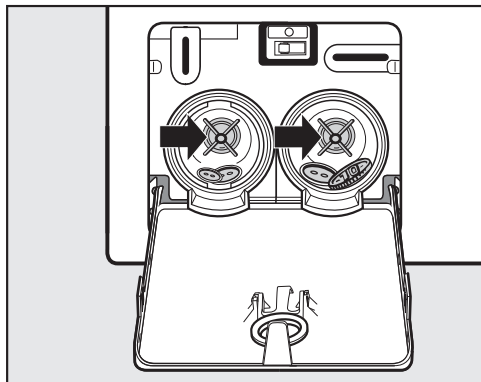

- Почистете основно филтрите за перилния разтвор.
- Проверете дали лопатките на помпата се въртят с лекота, при необходимост отстранете попадналите там чужди тела (копчета, монети и др.) и почистете вътрешността.

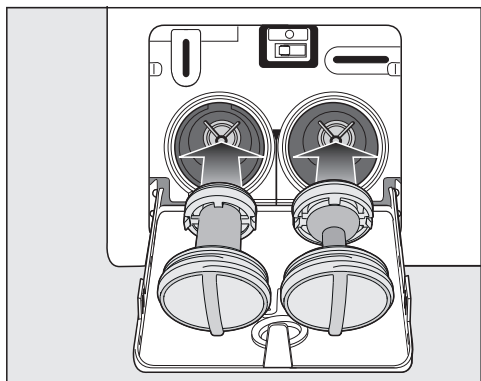

- Поставете отново правилно филтрите за перилния разтвор (вдясно и вляво) и ги затегнете добре.
- Затворете капака за източващата помпа.

⚠ Повреди вследствие на изтичаща вода

Ако филтрите за перилния разтвор не бъдат поставени и добре завинтени, от пералната машина ще изтича вода.

Поставете отново филтрите за перилния разтвор и ги затегнете добре.

Затворете капака за източващата помпа.

Отваряне на вратата

⚠ Опасност от нараняване вследствие на въртящия се барабан.

При бъркане във все още въртящия се барабан съществува голяма опасност от нараняване.

Преди изваждане на прането винаги се уверявайте, че барабанът е спрял.

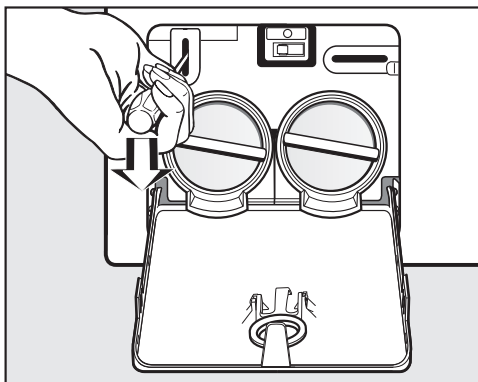

- С помощта на отвертка отключете вратата.
- Отворете вратата.

На интернет страница www.miele.com/service ще получите информация за самостоятелното отстраняване на неизправности и за резервни части на Miele.

Контакт при неизправности

При неизправности, които не можете да отстраните сами, уведомете на пример Вашия специализиран търговец на Miele или сервиза на Miele.

Можете да запазите час в сервиза на Miele онлайн на адрес www.miele.bg/service.

Информацията за връзка със сервиза на Miele ще откриете в края на този документ.

Сервизът се нуждае от идентификатора на модела и фабричния номер (фабр./сериен номер/№). Данните ще намерите на табелката с данни.

Ще намерите табелката с данни при отворена врата над наблюдателното стъкло.

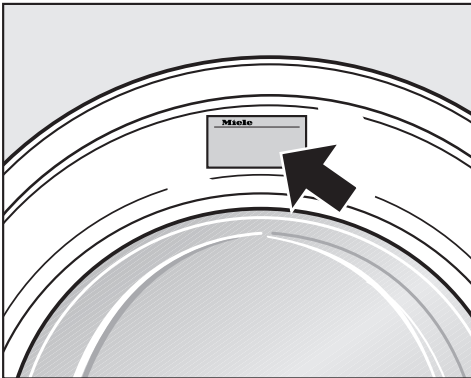

Допълнително закупувана принадлежност

За тази перална машина ще получите допълнителни принадлежности в специализираните магазини на Miele или в сервиза на Miele.

Гаранция

Гаранционният срок е 2 години.

Повече информация можете да намерите в доставените с машината гаранционни условия.

Монтаж

Изглед отпред

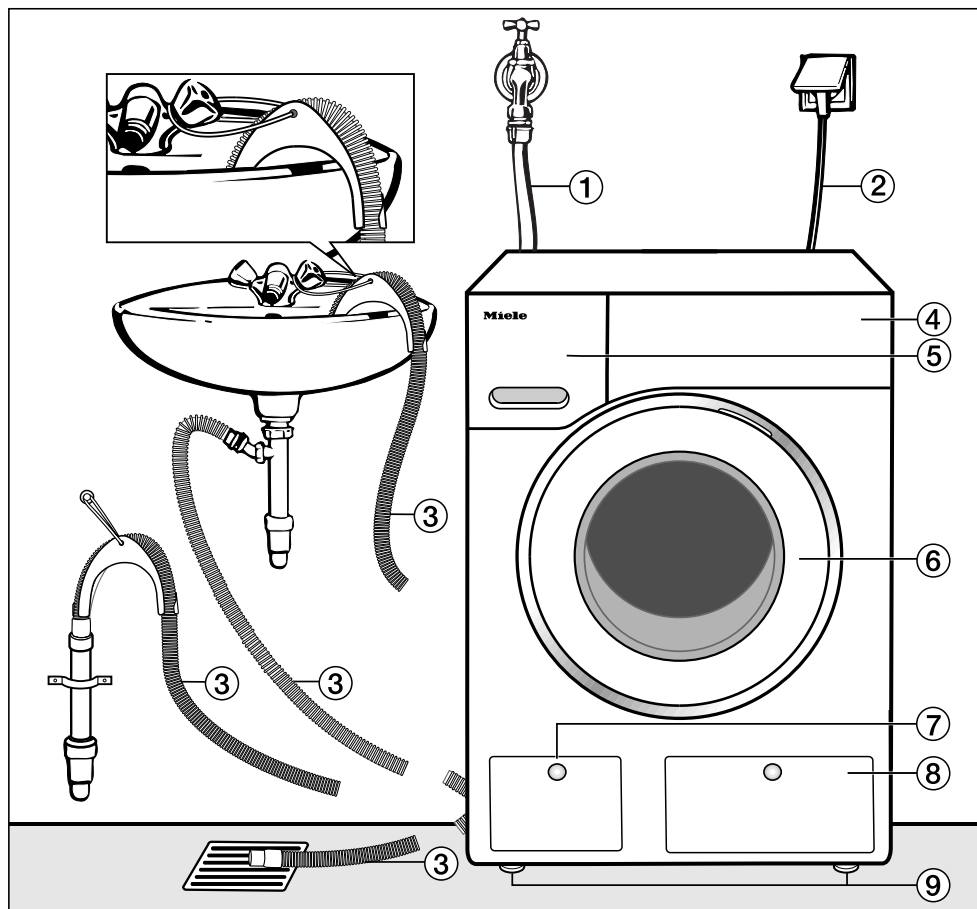

- ① Маркуч за подаване на вода (устойчив на налягане до 7000 kPa)
- ② Свързване към електричеството
- ③ Източващ маркуч с коляно (принадлежност) с възможности за отвеждане на водата.
- ④ Панел за управление
- ⑤ Отделение за перилен препарат
- ⑥ Врата
- ⑦ Клапа на филтъра за перилния разтвор, помпа за перилния разтвор и аварийно отключване
- ⑧ Капак за касетите TwinDos
- ⑨ Четири регулируеми по височина крачета

Изглед отзад

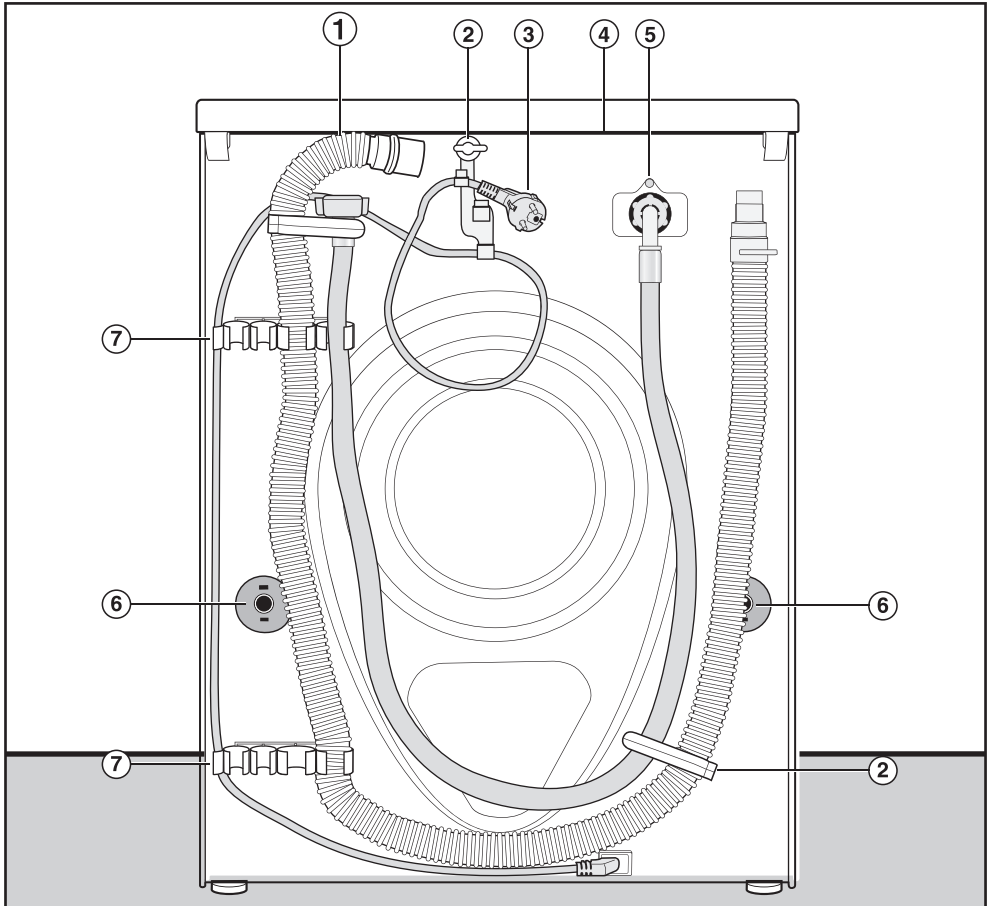

- ① Източващ маркуч
- ② Транспортни държачи за хранващите и източващите маркучи, и електрически кабел
- ③ Свързване към електричеството
- ④ Издаден капак с възможност за хващане за транспортиране
- ⑤ Маркуч за подаване на вода (устойчив на налягане до 7000 kPa)
- ⑥ Обезопасителни завъртащи се приспособления с транспортни щанги
- ⑦ Транспортни държачи за хранващите и източващите маркучи, и държач за издадените транспортни щанги

Монтаж

Основа за поставяне

Най-подходящото място за поставяне е бетонов под. За разлика от дъсчените подове или подове с “меко” покритие бетоновите подове рядко вибрират при центрофугиране.

Обърнете внимание:

- Поставете пералната машина нивелирана и стабилна.
- Не поставяйте пералната машина върху меки подови покрития, тъй като тя ще вибрира по време на центрофугиране.

При поставяне върху дъсчен под:

- Поставете пералната машина върху шперплатова плоскост (най-малко 59 x 52 x 3 cm). Плоскостта трябва да е закрепена с винтове към възможно повече греди, а не само към дъските на пода.

Съвет: По възможност поставете в ъгъл на помещението. Там стабилността на всеки под е най-голяма.

 Опасност от нараняване вследствие на необезопасена перална машина.

При поставянето пералната машина трябва да се обезопаси срещу падане или плъзгане върху осигурен от клиента цокъл (бетонен или зидан цокъл).

Обезопасете пералната машина чрез закрепваща скоба (MTS закрепване към пода) (предлага се в специализираните магазини на Miele или сервиза на Miele).

Носене на пералната машина до мястото на поставяне

 Опасност от нараняване поради незакрепен капак.

Задното закрепване на капака може да стане чупливо вследствие на външно въздействие. Капакът може да се откъсне при носене.

Преди носене се уверете в здравето закрепване на стърчащата част на капака.

- Носете пералната машина за предните крака на уреда и задната стърчаща част на капака.

Демонтаж на обезопасителните приспособления за транспортиране

Сваляне на лявата транспортна щанга

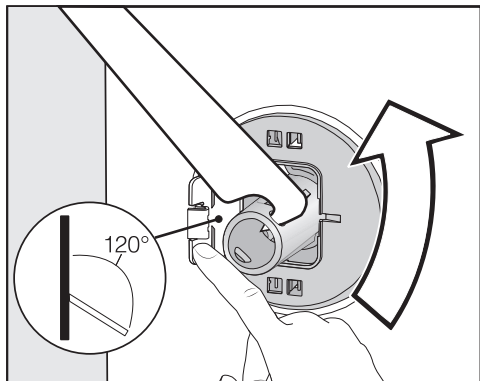

- Натиснете капачката навън и завъртете транспортната щанга с приложения гаечен ключ на 90° .

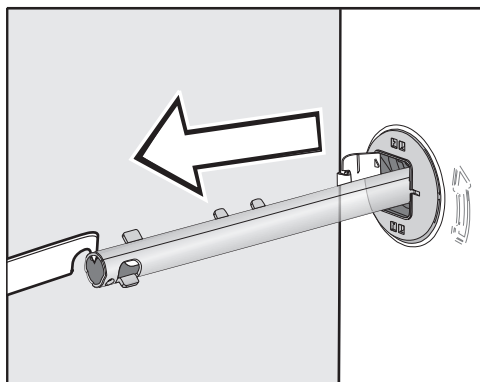

- Извадете транспортната щанга.

Сваляне на дясната транспортна щанга

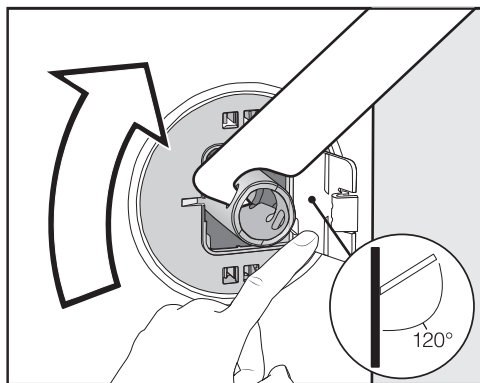

- Натиснете капачката навън и завъртете транспортната щанга с приложения гаечен ключ на 90° .

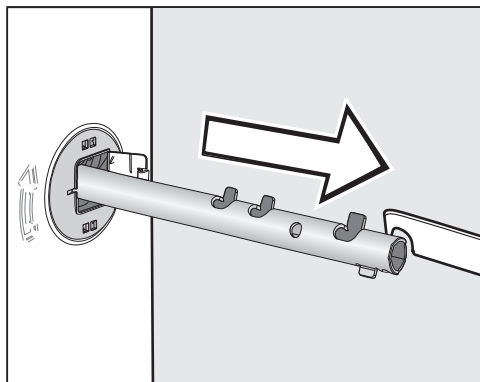

- Извадете транспортната щанга.

Монтаж

Затваряне на отворите

⚠ Опасност от нараняване вследствие на остри ръбове. При бъркането в незатворените отвори съществува опасност от нараняване. Затворете отворите на изваденото обезопасително приспособление за транспортиране.

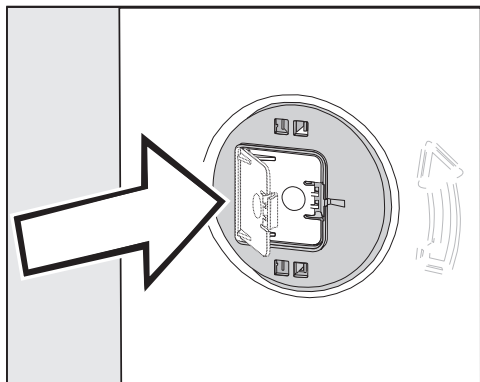

- Натиснете капачките силно, докато се затворят с щракване.

Закрепване на транспортните щанги

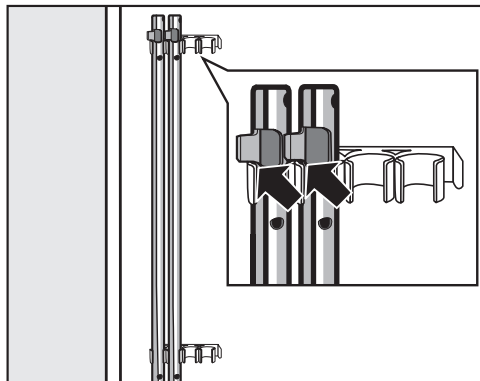

- Закрепете транспортните щанги на задната стена на пералната машина. Внимавайте горната фиксираща кука да е над държача.

⚠ Повреди вследствие на неправилно транспортиране.

При транспортиране без обезопасително приспособление за транспорт е възможно пералната машина да бъде повредена.

Запазете обезопасителното приспособление за транспорт. Преди транспортиране на пералната машина (напр. при преместване) монтирайте отново обезопасителното приспособление за транспорт.

Монтаж на обезопасителните приспособления за транспортиране

Отваряне на капачките

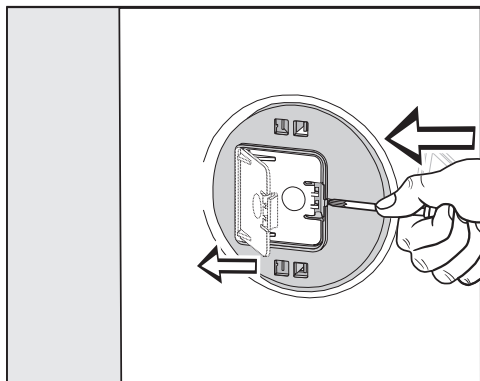

- Натиснете фиксиращата кука с остър предмет, напр. тъсна отвертка.

Капачката се отваря.

Монтаж на транспортните щанги

- Извършете монтажа в обратна последователност на демонтажа.

Съвет: Повдигнете леко барабана, транспортните щанги могат да се вкрат по-лесно.

Монтаж

Нивелиране

Пералната машина трябва да бъде нивелирана и да стои равномерно върху краката, за да се осигури безупречна работа.

Неправилно поставяне увеличава разхода на вода и енергия и пералната машина може да се придвижва.

Развиване на краката и законтряне

Нивелирането на пералната машина се извършва чрез четирите винтови крака. При доставката всички крака са навити навътре.

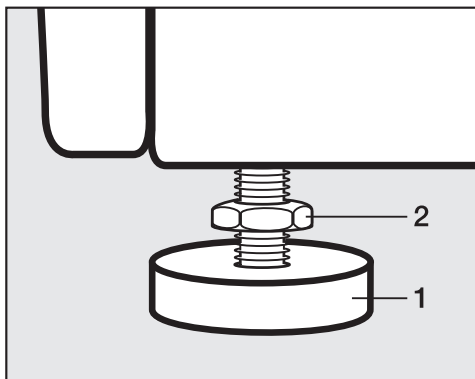

- Развийте контрагайката **2** с приложението гаечен ключ по посока на часовниковата стрелка. Развийте контрагайката **2** заедно с крака **1**.

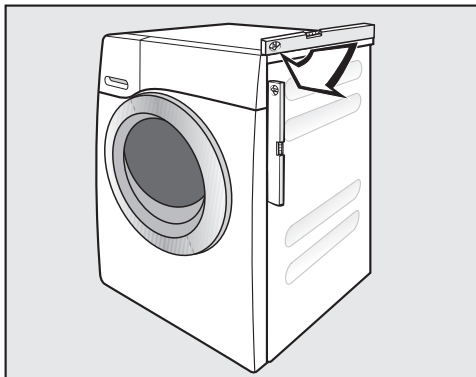

- Проверете с нивелир дали пералната машина е вертикална.
- Дръжте крака **1** с водопроводен ключ. Затегнете контрагайката **2** отново с гаечния ключ към корпуса.

⚠ Повреди вследствие на неправилно нивелирана перална машина.

При неконтрирани крака съществува опасност пералната машина да се движи.

Затегнете всички четири контрагайки на краката към корпуса. Проверете също и краката, които при нивелирането не са били развивани.

Монтиране под работен плот

 Опасност от токов удар вследствие на открит кабел

При демонтиран капак е възможно докосването на провеждащи ток части.

Не демонтирайте капака на пералната машина.

Тази перална машина може цялостно (с капака) да се постави под работен плот, ако работният плот има достатъчна височина.

Колона пране-сушене

Пералната машина може да се постави като колона пране-сушене заедно със сушилня на Miele. За целта е необходим комплект за надстройка* (WTV).

Обозначените със * части могат да се закупят в специализираните магазини на Miele или сервиз на Miele.

Обърнете внимание:

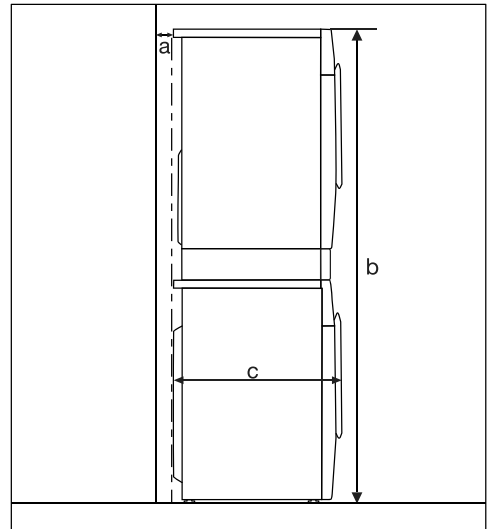

a = най-малко 2 cm

b = WTV обикновен: 172 cm
WTV с чекмедже: 181 cm

c = 65 cm

Монтаж

Системата за водна защита

Системата за водна защита Miele гарантира пълна защита от щети, причинени от водата чрез пералната машина.

Системата се състои основно от следните компоненти:

- захранващ маркуч
- електроника и защита от изтичане и преливане
- източващ маркуч

Захранващ маркуч

- Защита срещу спукване на маркуча

Захранващият маркуч има налягане на спукване над 7000 kPa.

Електроника и корпус

- Подова вана: Изтичащата вода от течове на пералната машина се събира в подовата вана. Входният вентил за вода се затваря чрез поплавъчен прекъсвач. Подаването на вода спира и намиращата се в резервоара за перилен разтвор вода се изпомпва.
- Защита от течове: Разпознава се изтичаща вода, която не се стича в подовата вана. Подаването на вода спира и намиращата се в резервоара за перилен разтвор вода се изпомпва.

- Защита от преливане: Чрез нея се предотвратява преливане на пералната машина вследствие на неконтролирано подаване на вода. Когато водата надвиши определено ниво, се включва източващата помпа и водата се изпомпва контролирано.

Източващ маркуч

Източващият маркуч е обезопасен чрез вентилационна система. По този начин се предотвратява празното засмукване на пералната машина.

Захранване с вода

 Опасност за здравето и повреди поради замърсена навлизаща вода.

Качеството на навлизащата вода трябва да съответства на предписанието за питейна вода на съответната страна, в която се използва пералната машина.

Винаги свързвайте пералната машина към питейна вода.

Налягането на водата на входа трябва да е между 100 kPa и 1 000 kPa. Ако налягането на водата на входа е по-високо от свръхналягане 1 000 kPa, трябва да се монтира редуцир-вентил.

За свързване е необходим спирателен кран с резба за свързване $\frac{3}{4}$ ". Ако липсва спирателен кран, пералната машина трябва да се монтира към водопровода за питейна вода само от оторизиран монтьор.

Пералната машина не е подходяща за свързване към топла вода.

Не свързвайте пералната машина към топлата вода.

Свързване на входен маркуч за вода

- Завинтете входния маркуч за вода с холендровата гайка към резбата на подаването на вода.
- Бавно отворете спирателния кран и проверете дали връзката е херметична.

- При необходимост коригирайте положението на уплътнението и на винтовото съединение.

Техническо обслужване

В случай на смяна използвайте само оригиналния маркуч на Miele с налягане на спукване над 7.000 kPa.

 Повреди вследствие на замърсяване във водата.

За защита на вентила за захранване с вода пералната машина има цедка на свободния край на захранващия маркуч и цедка на входния щуцер.

Не отстранявайте тези две цедки.

Акcesoар – удължител на маркуч

Като акcesoари могат да се закупят маркучи с дължина 2,5 или 4,0 м в специализираните магазини на Miele или сервиз на Miele.

Монтаж

Източване на водата

Перилният разтвор се изпомпва през източваща помпа с височина на изпомпване 1 m. За да не се възпрепятства източването на водата, маркучът трябва да се положи без прегъвания.

Ако е необходимо, маркучът може да бъде удължаван до 5 m. Принадлежности се предлагат в специализираните магазини или сервиса на Miele.

За височини на изпомпване над 1 m (до 1,8 m максимална височина на изпомпване) в специализираните магазини или сервиса на Miele се предлага сменяема помпа за перилен разтвор.

При височина на изпомпване от 1,8 m маркучът може да бъде удължаван до 2,5 m. Принадлежности се предлагат в специализираните магазини или сервиса на Miele.

Възможности за източване на водата:

1. Окачване в мивка или умивалник:

Обърнете внимание:

- Подсигурете маркуча срещу изплъзване!
- Ако водата се изпомпва в мивка, последната трябва да се източва достатъчно бързо. В противен случай има опасност водата да прелее или част от водата да бъде засмукана обратно в пералната машина.

2. Свързване към пластмасова отточна тръба с гумена муфа (наличие на сифон не е задължително).

3. Източване в подов сифон (канал).

4. Свързване към мивка с пластмасов нипел.

Поставяне на коляното

За да се предотврати изплъзване на източващия маркуч, използвайте приложеното коляно.

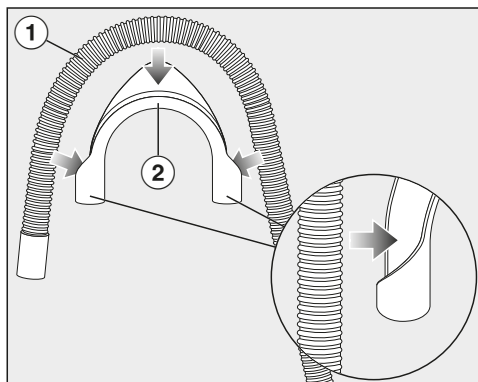

- Закрепете коляното ② към източващия маркуч ①.

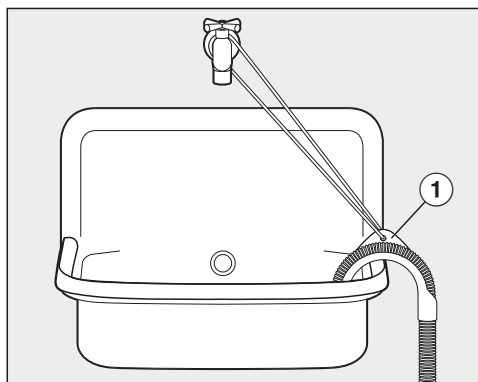

- Закачете източващия маркуч в мивка.
- Подсигурете коляното против изплъзване с помощта на лента или халката ①.

Директно свързване към сифон на мивка

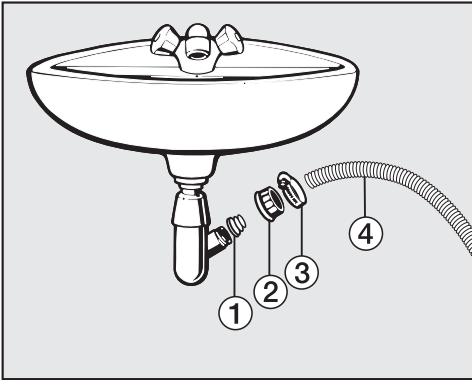

- ① Адаптор
- ② Съединителна гайка на мивката
- ③ Скоба за маркуч
- ④ Край на маркуча

- Монтирайте адаптора ① със съединителната гайка ② към сифона на мивката.
- Поставете края на маркуча ④ в адаптора ①.
- Затегнете скобата за маркуча ③ непосредствено зад съединителната гайка на мивката с помощта на отвертка.

Електрическо свързване

Серийно пералната машина е “готова за включване” за свързване към защитен контакт.

Поставете пералната машина така, че контактът да е достъпен свободно. Ако контактът не е свободно достъпен, тогава се уверете, че от страна на инсталацията има устройство за разединяване на всеки полюс.

 Опасност от пожар вследствие на прегряване.

Използването на пералната машина с разклонители или удължители за захранване може да доведе до претоварване на кабелите.

От съображения за безопасност не използвайте разклонители или удължители за захранване.

Електрическата инсталация трябва да е изпълнена съгласно VDE 0100.

От съображения за сигурност препоръчваме употребата на прекъсвач на остатъчен ток (RCD) от типа  в определената за дома инсталация за електрическо свързване на пералната машина.

Повреденият мрежови захранващ кабел може да се сменя само със специален мрежови захранващ кабел от същия тип (предлаган от сервиза на Miele). От съображения за безопасност смяната трябва да се извършва само от квалифициран специалист или от сервиза на Miele.

Тези инструкции за експлоатация или табелката с данни предоставят информация за номиналната мощност и съответната защита. Сравнете тази информация с данните за електрическата връзка на място.

В случай на съмнение попитайте електротехник.

Временната или постоянна работа към автономна или несинхронна с мрежата инсталация за захранване с енергия (напр. островни мрежи, системи за подсигуряване) е възможна. Предпоставка за работата е спазването на предписанията на EN 50160 или сравним стандарт от страна на инсталацията за захранване с енергия.

Функциите и начинът на работа на защитните мерки, предвидени в тази домашна инсталация и в този продукт на Miele, трябва да бъдат гарантирани и в островен режим на работа или при несинхронна с мрежата работа или да бъдат заменени с равностойни мерки в инсталацията. Както например е описано в актуалната публикация на VDE-AR-E 2510-2.

Програми	Зареждане kg	Енергия kWh	Вода Литри	Време на работа ч.:мин.	Температура ¹ °C	Остатъчна влага %	Обороти об/мин
ECO 40-60*	9,0	0,90	65	3:19	42	42	1600
	4,5	0,41	56	2:39	31	44	1600
	2,5	0,20	28	2:29	25	46	1600
Памук	9,0	1,45	65	2:29	55	50	1600
	20	9,0	0,45	75	2:39	20	1600
Лесна поддръжка	30	4,0	0,60	57	1:59	30	1200
Експресна програма 20 ²	40	3,5	0,33	30	0:20	60	1200
Вълна 	30	2,0	0,23	35	0:39	-	1200
QuickPowerWash	40	4,0	0,58	40	0:49	-	1600

* Тестова програма за спазване на стандартите на ЕС за екологичен дизайн 2019/2023 и етикетирание на енергийна ефективност според наредба номер 2019/2014

- 1 Достигната максимална температура при прането по време на основното пране.
- 2 Екстрата *Quick* активиран
- 3 20 °C програма за леко замърсени памучни тъкани

При сравнителните изпитвания дозирането TwinDos трябва да е изключено.

Указание за клиенти

Данните за разхода и продължителността на програмите могат да се отклоняват от зададените в зависимост от налягането на водата, твърдостта на водата, температурата на подаваната вода, температурата в помещението, вида на прането, количеството на прането, остатъчната влага на прането при сушене, колебания в електрическата мрежа и избраните екстри.

Показаните във функция Feedback данни за потреблението могат да се отклоняват от посочените в таблицата с данни за разхода данни. Разликите са следствие от допустимите отклонения за детайлите и от местните условия, например колебанията в налягането във водопроводната мрежа, мрежовото напрежение и колебанията в електрическата мрежа.

Технически данни

Височина	850 mm
Ширина	596 mm
Дълбочина	643 mm
Дълбочина при отворена врата	1.077 mm
Височина за монтиране при вграждане	850 mm
Широчина за монтиране при вграждане	600 mm
Тегло	прибл. 95 kg
Вместимост	9,0 kg сухо пране
Захранващо напрежение	вижте табелката с данни
Присъединена мощност	вижте табелката с данни
Предпазители	вижте табелката с данни
Данни за потреблението	вижте глава “Данни за потреблението”
Минимално налягане на водния поток	100 kPa (1 bar)
Максимално налягане на водния поток	1 000 kPa (10 bar)
Дължина на захранващия маркуч	1,60 m
Дължина на източващия маркуч	1,50 m
Дължина на мрежовия захранващ кабел	2,00 m
Максимална височина на изпомпване	1,00 m
Максимална дължина на изпомпване	5,00 m
LED Светодиоди	Клас 1
Предоставен знак за проверка	вижте табелката с данни
Консумация на енергия при режим “изключен”	0,40 W
Режим на готовност в мрежа	0,80 W
Честотна лента	2,4000–2,4835 GHz
Максимална мощност на излъчване	< 100 mW

Декларация за съответствие

С настоящото Miele декларира, че тази перална машина съответства на Директива 2014/53/ЕС.

Пълния текст на ЕС декларацията за съответствие можете да откриете на един от следните интернет адреси:

- Продукти, изтегляне, на www.miele.bg

Настройки

С настройките можете да адаптирате електрониката на пералнята към променящите се изисквания.

Можете да променяте настройките по всяко време.

Извикване на настройките

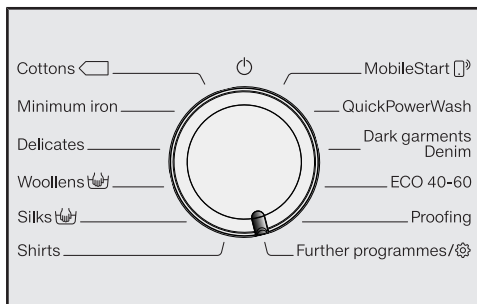

- Завъртете превключвателя за избор на програма на положение *Други програми* / ⚙️.



- Докосвайте сензорните бутони ∨∧, докато на дисплея се покаже:



- Потвърдете със сензорния бутон *OK*.



Сега се намирате в подменюто *Настройки*.

Избиране на настройки

- Докосвайте сензорните бутони ∨∧, докато на дисплея се появи желаната настройка.

- Сензорният бутон ∨ придвижва списъка за избор надолу.
- Сензорният бутон ∧ придвижва списъка за избор нагоре.

- Докоснете сензорния бутон *OK*, за да обработите показаната настройка.

Обработване на настройката

- Чрез докосване на сензорните бутони ∨∧ се показват различни възможности за избор на настройката.

Настроеният избор е обозначен с отметка ✓.

- Активирайте желания избор на дисплея чрез докосване на сензорния бутон *OK*.

Завършване на настройките

- Завъртете превключвателя за избор на програма.

Language

Дисплеят може да показва различни езици.

Знамето  след думата Language служи за ориентация, когато е настроен език, който не разбирате.

Избраният език се запаметява.

TwinDos

Можете да определите използвания перилен препарат и количеството на дозиране и да проверите нивото на напълване на касетите с перилен препарат от UltraPhase 1 и UltraPhase 2.

Change dosage

Настроените стойности за дозирането на перилен препарат на отделения ① и ② могат да бъдат проверени и коригирани.

Check level

Тази функция е налична само ако се използват UltraPhase 1 и 2.

Чрез лентова диаграма се показва нивото на напълване.

Показанието функционира правилно само когато са изпълнени следните условия:

1. Използват се нови (пълни) касети.
2. Междувременно касетите не трябва да се отстраняват от пералнята.

Select detergent

Ако искате да дозирате различен от UltraPhase 1 и 2 препарат чрез функцията за системата TwinDos, се нуждаете от касети за системата TwinDos с възможност за напълване (допълнително закупувани аксесоари).

Използването на UltraPhase 1 и 2 е възможно само в пакет. Поради това при избор на друго средство автоматично се изтрива настройката за другото отделение.

Могат да се използват следните средства:

- Universal
- Delicates
- Delicates/Woolens
- Fabric conditioner
- No agent

Спазвайте указанията за дозиране на производителя на опаковката на перилния препарат.

- Съответното количество на дозиране за избраното средство трябва да бъде зададено. Дисплеят Ви води през настройките.

Съвет: Ако изберете No agent, съответното отделение за функцията TwinDos се изважда от употреба.

Настройки

Degree of soiling

Вие можете да определите каква степен на замърсяване е настроена предварително на сензорен бутон .

Избор:

- Light
- Normal (фабрична настройка)
- Heavy

Buzzer volume

Зумерът акустично Ви съобщава края на програмата. Той може да бъде настроен да бъде по-силен или по-тих.

Избор

- Off
- ■■■■■■■■ (тихо)
- ■■■■■■■■ (силно) (фабрична настройка)

Keypad tone

Докосването на сензорните бутони се потвърждава със звуков сигнал.

Избор

- Off
- ■■■■■■■■ (тихо)
- ■■■■■■■■ (фабрична настройка)
- ■■■■■■■■ (силно)

Welcome tone

Можете да настроите силата на поздравителния сигнал в 7 различни степени.

Избор

- Off
- ■■■■■■■■ (тихо)
- ■■■■■■■■ (фабрична настройка)
- ■■■■■■■■ (силно)

Consumption

Тук можете да прочетете данните относно консумацията на енергия и вода.

Избор

- Previous programme
Данни за потреблението на последно изпълнената програма.
- Total consumption
Данни за сумарните потребление на енергия и вода от последните програми.
- Reset function
Сумарните потребление на енергия и вода се нулират.

Code

С ПИН кода предпазвате Вашата перална машина от ползване от трети лица.

Избор

- Activate
При активиран ПИН код след включване трябва да се въведе ПИН код, за да може да се обслужва пералнята.
Даденият фабрично ПИН код е 125.
- Change
Вие можете да зададете собствен трицифрен ПИН код.

 Не забравяйте ново зададения ПИН код.
Без ПИН код, само сервизът на Miele може да отключи пералнята.
Запишете си новия ПИН код.

- Deactivate
Пералната машина трябва да се обслужва отново без въвеждане на ПИН кода. Появява се само ако преди това е бил активиран ПИН код.

Units









Данните за температурата могат да се показват в °C/Целзий или в °F/Фаренхайт.

Фабрично е активирано °C/Целзий.

Brightness

Можете да определяте яркостта на дисплея, на сензорните бутони и на приглушено осветените сензорни бутоната.

Избор

- Display
Управява яркостта на дисплея.
 -  (тъмно)
 -  (светло) (фабрична настройка)
- Buttons active
Управява яркостта на активираните сензорни бутони.
 -  (тъмно)
 -  (фабрична настройка)
 -  (светло)
- Buttons inactive
Управява яркостта на сензорните бутони, които могат да се активират.
 -  (тъмно)
 -  (фабрична настройка)
 -  (светло)

Съвет: Внимавайте за голяма разлика в яркостта между активираните и приглушено светещите сензорни бутони. Голямата разлика в яркостта улеснява обслужването.

Настройки

Disp. switch-off stat.

За пестене на енергия осветлението на дисплея и на сензорните бутони се изключва. Сензорният бутон *Старт/Добавяне на пране* мига бавно.

Избор

- On(фабрична настройка)
Осветлението се изключва след 10 минути.
- On (not current pr.)
Осветлението остава включено по време на изпълнение на програмата. 10 минути след края на програмата осветлението се изключва.
- Off
Осветлението остава включено.

Programme info

Вие можете да изберете, каква информация за кратко ще се показва на дисплея след избора на програма.

Избор

- Programme name
Дисплеят показва за няколко секунди името на програмата.
- Prog. & max load (фабрична настройка)
Дисплеят показва за няколко секунди името на програмата и максималното количество на зареждане.

- Off
Дисплеят показва директно след избора на програмата базисния дисплей с температура, обороти и продължителността на програмата.

Memory

Пералнята запамятава последно избраните настройки на програмата за пране (температура, обороти и някои екстри) след стартиране на програмата.

При повторен избор на програмата за пране пералната машина показва запазените настройки.

Фабрично паметта е дезактивирана.

Long p-wash Cotton

Ако имате специални изисквания към предпрането, можете да увеличите основното време от 25 минути.

Избор

- No increase (фабрична настройка)
Времето за предпране е 25 минути.
- + 6 min
Времето за предпране е 31 минути.
- + 9 min
Времето за предпране е 34 минути.
- + 12 min
Времето за предпране е 37 минути.

Soak duration

Можете да настроите времето за наkisване между 30 минути и 6 часа.

Можете да избирате продължителността в стъпки от по 30 минути. При избор на екстрата *Soak* се изпълнява избраното време.

Фабрично е настроена продължителност от 0:30 ч..

Gentle action

При активирано щадящо изпирание се намалява движението на барабана. Така леко замърсени тъкани могат да се перат щадящо.

Щадящото изпирание може да се активира за програмите *Cottons* и *Minimum iron*.

Фабрично щадящото изпирание е деактивирано.

Temp. reduction

На високи места водата има пониска температура на кипене. Miele препоръчва при надморска височина над 2.000 m да се включи понижаването на температурата, за да се предотврати "Завиране на водата". Максималната температура се намалява на 80 °C дори ако се избере по-висока температура.

Фабрично понижаването на температурата е деактивирано.

Water plus

Можете да изберете каква функция да се изпълнява с екстрата *Water +*.

Избор

- Extra water (фабрична настройка)
Нивото на водата (повече вода) се увеличава при пране и изплакване
- Extra rinse
Извършва се допълнително изплакване
- Extra water + rinse
Повишаване на нивото на водата при пране и изплакване и допълнително изплакване

Water plus level

Можете да повишите нивото на водата за екстрата *Water +* в 4 степени.

Степени

- Normal (фабрична настройка)
- Plus δ
- Plus δδ
- Plus δδδ

Настройки

Maximum rinse level

Важно за хора с алергии постига се особено добър резултат от изплакването.

Нивото на водата при изплакване се настройва на максималната стойност. Разходът на вода се увеличава.

Фабрично максималното ниво на изплакване е дезактивирано.

Suds cooling

В края на основното пране се подава допълнителна вода в барабана, за да се охлади перилният разтвор.

Охлаждането на перилния разтвор се извършва при избор на програмата *Cottons* при температура от 70 °C и по-висока.

Охлаждането на перилния разтвор трябва да се активира:

- при окачване на източващия маркуч в мивка или умивалник, за да се предотврати опасността от попарване;
- при сгради, чиито канализационни тръби не отговарят на DIN 1986.

Фабрично охлаждането на перилния разтвор е дезактивирано.

Low water pressure

При налягане на водата под 100 kPa (1 bar) пералната машина прекъсва програмата със съобщението за грешка *Water intake See* .

Когато налягането на водата в сградата не може да се повиши, активирането на тази функция не позволява програмата да прекъсне.

Фабрично по-ниското налягане на водата е дезактивирано.

Anti-crease

Защитата против намачкване намалява намачкването след края на програмата.

Барабанът се върти още до 30 минути след края на програмата. Вратата на пералната машина може да бъде отключена по всяко време чрез докосване на сензорния бутон *Старт/Добавяне на пране* и след това да бъде отворена.

Фабрично е активирана защитата против намачкване.

Miele@home

Управлявайте свързването в мрежа на Вашата пералня с домашната WLAN мрежа.

Следните точки могат да се появят в подменюто:

Set up

Това съобщение се появява само когато пералната машина още не е свързана с WLAN мрежа.

Протичането на настройката можете да намерите в глава “Първо пускане в експлоатация”.

Deactivate (вижда се, когато е активирано Miele@home)

Miele@home остава настроено, функцията WLAN се изключва.

Activate (вижда се, когато е деактивирано Miele@home)

Функцията WLAN се включва отново.

Connection status (вижда се, когато е активирано Miele@home)

Показват се следните стойности:

- WLAN качество на приемане
- име на мрежата
- IP адрес.

Set up again (вижда се, когато е настроено)

Нулира регистрацията във WLAN (мрежа), за да се направи веднага нова настройка.

Reset (вижда се, когато е настроено)

- WLAN се изключва.
- Свързването към WLAN се нулира до фабричната настройка.

Нулирайте мрежовата конфигурация, когато изхвърляте или продавате пералната машина, или когато пускате в експлоатация употребявана перална машина. Само така се гарантира, че сте изтрили всички лични данни и предишният собственик повече не може да осъществява достъп до пералната машина.

За да се използва отново Miele@home, трябва отново да се осъществи връзката.

Настройки

Remote control

Настройката Remote control се вижда само когато настройката Miele@home е избрана и активирана.

Ако сте инсталирали приложението Miele на мобилното си устройство, можете да извикате статуса на пералната машина отвсякъде, да я стартирате дистанционно и да я управлявате дистанционно чрез програмата *MobileStart*.

Можете да изключите настройката Remote control, ако не желаете да управлявате пералната машина с Вашето мобилно устройство.

Прекъсване на програмата може да се извърши чрез приложението, ако Remote control не е включено.

Чрез бутона “Отложен старт” настройте интервал от време, когато искате да стартирате пералнята, и стартирайте отложен старт (вижте глава “Отложен старт/SmartStart”). Пералната машина може да се стартира в рамките на зададения от Вас интервал от време чрез сигнал, изпратен от Вас.

Ако до края на зададеното от Вас време за стартиране не бъде изпратен стартов сигнал, в края на зададеното време пералната машина стартира автоматично.

Фабрично е активирано дистанционно управление.

SmartGrid

Настройката SmartGrid се вижда само когато настройката Miele@home е избрана и активирана.

Можете автоматично да стартирате Вашата пералната машина във времевия интервал дистанционно отвън.

Ако сте активирали SmartGrid, сензорният бутон *Delay start* има нова функция. С бутона “Отложен старт” настройвате SmartStart. След това пералната машина се стартира в рамките на зададения от Вас интервал от време от сигнал отвън. Ако до края на зададеното от Вас време за стартиране не бъде изпратен сигнал отвън, пералната машина стартира автоматично (вижте глава “Отложен старт”).

SmartGrid е дезактивиран фабрично.

RemoteUpdate

Опцията на менюто RemoteUpdate се показва и може да бъде избрана само ако са изпълнени задължителните условия за използване на Miele@home (вижте глава “Първо пускане в експлоатация”, раздел “Miele@home”).

Чрез RemoteUpdate може да бъде актуализиран софтуерът на Вашата пералня. Ако има на разположение актуализация за Вашата пералня машина, тя се изтегля автоматично от пералната машина. Инсталирането на актуализация не се извършва автоматично, а трябва да се стартира ръчно от Вас.

Ако не инсталирате актуализация, можете да използвате Вашата пералня машина както обикновено. Въпреки това Miele препоръчва да инсталирате актуализациите.

Включване/Изключване

Фабрично RemoteUpdate е включен. Ако е налична актуализация, тя се изтегля автоматично и трябва да се стартира ръчно от Вас.

Изключете RemoteUpdate, ако не желаете актуализациите да се изтеглят автоматично.

Работен процес на RemoteUpdate

Информация за съдържанието и обхвата на актуализация се предоставя в приложението Miele.

Ако има налична актуализация, на дисплея на Вашата пералня машина се показва съобщение.

Можете да инсталирате актуализацията веднага или да отложите инсталирането за по-късно. Тогава запитването се извършва след повторно включване на пералната машина.

Ако не желаете да инсталирате актуализацията, изключете RemoteUpdate.

Актуализацията може да трае няколко минути.

При RemoteUpdate обърнете внимание на следното:

- Докато не получите съобщение, не е налична актуализация.
- Инсталирана актуализация не може да се отмени.
- Не изключвайте пералната машина по време на актуализацията. В противен случай актуализацията ще бъде прекратена и няма да се инсталира.
- Някои актуализации на софтуера могат да се извършват само от сервиза на Miele.

Авторски права и лицензи за комуникационния модул

За обслужване и управление на комуникационния модул Miele използва собствени и чужди софтуери, които не попадат под действието на така наречените лицензни условия за отворен код. Тези софтуери/софтуерни компоненти са защитени с авторски права. Авторските права на Miele и трети лица трябва да се спазват.

Освен това в настоящия комуникационен модул са включени софтуерни компоненти, които се предоставят при лицензни условия за отворен код. Можете да извикате компонентите с отворен код заедно със сведенията относно авторските права, копията от съответно валидните лицензни условия, както евентуално и друга информация, локално през IP през уеб браузър (*http://<ip adresse>/Licenses*). Посочените там правила относно отговорността и гаранцията на лицензните условия за отворен код са в сила само по отношение на съответните носители на авторски права.

Перилни препарати и поддържащи средства

За тази перална машина получавате перилен препарат, препарати за поддръжка на текстилните изделия, добавки и препарати за поддръжка на уреда. Всички продукти са подходящи за пералните машини на Miele.

Тези и много други интересни продукти можете да закупите на интернет страница www.shop.miele.com, сервиза на Miele или Вашия специализиран магазин на Miele.

Перилни препарати

Miele UltraPhase 1 и 2

- 2-компонентен перилен препарат за цветно и бяло пране
- за ярки цветове и искрящо бяло пране
- отлично отстраняване на петна също и при ниски температури

UltraWhite (прахообразен перилен препарат)

- най-добри резултати при 20/30/40/60/95 °C
- искрящо бяло благодарение на мощна формула с активен кислород
- отлично отстраняване на петна също и при ниски температури

UltraColor (течен перилен препарат)

- най-добри резултати от прането при 20/30/40/60 °C
- с формула за запазване на цвета за яркицветове
- отлично отстраняване на петна също и при ниски температури

WoolCare фин перилен препарат (течен перилен препарат)

- за вълна, коприна и всички фини материи
- специален комплекс за грижи от пшеничен протеин и формула за защита на цветовете
- най-добри резултати от прането при 20/30/40/60 °C

Перилни препарати и поддържащи средства

Специални перилни препарати

Тези специални перилни препарати ще получите като капсули (Caps) за удобно единично дозиране.

Caps Sport

- за синтетични тъкани
- неутрализира миризми чрез съдържащ се абсорбатор за миризми
- предотвратява електростатичното зареждане на дрехите
- запазва формата и дишащите свойства на синтетичните тъкани

Caps DownCare

- за пухени тъкани
- запазва еластичността и дишащите свойства на пуха
- ефективно почистване и щадяща грижа чрез ланолин
- Пухът не се сплъстява и остава мек

Caps WoolCare

- Фин перилен препарат за програми Вълна и Деликатна
- специален комплекс за грижи от пшенични протеини
- Защитна технология с влакна срещу сплъстяване
- Формула за защита на цветовете за меко почистване

Caps CottonRepair

- Специален перилен препарат за памучни тъкани
- видимо подновява тъканите само с едно пране
- специална рецепта на Miele с технология Novozymes
- отстранява пилинг и обновява интензитета на цветовете и яркостта им
- използвайте максимум 1 до 2 пъти на година и на тъкан

Средства за поддръжка на текстилни изделия

Тези средства за поддръжка на текстилни изделия ще получите като капсула (Cap) за удобно единично дозиране.

Cap Омекотител

- Омекотител за свеж аромат на прането
- истинска чистота, свеж аромат и чистота дълбоко в порите
- за меко и пухкаво пране
- предотвратява електростатичното зареждане на дрехите

Добавка

Добавката ще получите като капсула (Cap) за удобно единично дозиране.

Cap Booster

- Препарат за отстраняване на петна с най-голяма сила за разтваряне на петна
- Ензимна технология срещу упорити петна
- подходящ за бяло и цветно пране
- за отлични резултати при пране до-ри при ниски температури

Поддържане на уреда

TwinDosCare

- Почистващ препарат за дозиращата система TwinDos
- да се използва преди по-продължителна пауза (най-малко 2 месеца)
- да се използва преди смяна на продукт

Препарат за отстраняване на котлен камък

- отстранява големи натрупвания на варовик
- мек и щадящ благодарение на натуралната лимонена киселина
- щади нагревателите, барабана и другите компоненти

IntenseClean

- за хигиенична чистота в пералните машини
- отстранява мазнини, бактерии и поява на миризми
- ефективно основно почистване

Омекотител за вода на таблетки

- намалено дозиране на перилен препарат при твърда вода
- по-малко остатъци от перилен препарат в текстилните изделия
- по-малко химикали в отпадните води благодарение на намалено дозиране на перилен препарат

МИЛЕ БЪЛГАРИЯ ЕООД
Ул. Бяла черква №24
гр.София, 1408

Тел: + 359 2 426 00 89
+ 359 882 391 073
Имейл адрес: info@miele.bg
www.miele.bg

Miele & Cie. KG
Carl-Miele-Straße 29
33332 Gütersloh
Deutschland

WWI 860

bg-BG

M.-Nr. 12 203 980 / 01