

Mode d'emploi et instructions de montage

Four multifonctions



Lisez **impérativement** ce mode d'emploi et les instructions de montage avant le montage, l'installation et la mise en service. Vous vous protégerez et éviterez de détériorer votre équipement.

Table des matières

Consignes de sécurité et mises en garde	7
Durabilité et environnement	14
Conseils d'économie d'énergie.....	15
Prise en main	17
Votre four	17
Bandeau de commande	18
Mise en marche du four	19
Sélecteur de mode de cuisson	19
Écran	19
Sélecteur rotatif < >.....	19
Touches sensibles.....	19
Symboles	20
Équipement	21
Plaque signalétique	21
Éléments fournis	21
Accessoires en option.....	21
Dispositifs de sécurité.....	24
Surfaces traitées PerfectClean	24
Principe de commande.....	25
Sélectionner un mode de cuisson.....	25
Saisir des chiffres	25
Sélectionner une option dans la liste de sélection	25
Modifier un réglage dans une liste	25
Modifier un réglage avec une barre à segments	25
Mise en service	26
Miele@home	26
Déroulement de la mise en service	26
Première montée en température du four	27
Ajuster les réglages	28
Tableau des réglages.....	28
Accéder au menu « Réglages »	29
Langue 	29
Heure.....	29
Ecran.....	29
Volume	30
Unités.....	30
Temp. préprogrammées	30
Arrêt différé ventilateur.....	30
Heures fonctionnement.....	31
Miele@home	31
Effectuer Scan & Connect	32
Commande à distance.....	32
Mise à jour à distance.....	32

Version logiciel	33
Revendeurs.....	33
Réglages usine	33
Modes de fonctionnement	34
Utilisation.....	35
Utilisation simple.....	35
Préchauffer l'enceinte.....	35
Modifier la température.....	36
Temps de cuisson.....	36
Réglage du temps de cuisson.....	36
Réglages de l'heure de fin (Arrêt à).....	36
Réglage de l'heure de départ (Départ à).....	36
Modifier les temps de cuisson réglés.....	37
Supprimer les temps de cuisson réglés.....	37
Annuler la cuisson.....	37
Utiliser le mode AirFry 	37
Utilisation des programmes automatiques	37
Minuterie	37
Utiliser la fonction Minuterie	37
Utilisation d'accessoires	38
Utiliser la grille.....	38
Utilisation de moules	39
Utilisation de plaques de cuisson	39
Utilisation de la grille et de la plaque de cuisson multi-usages.....	39
Utilisation de la grille de cuisson multi-usages avec plaque de cuisson.....	39
Utilisation de la pierre à pizza	39
Utilisation d'un plat à rôti Gourmet.....	39
Monter et démonter les rails coulissants FlexiClip HFC 70-C	40
Bon à savoir.....	43
Cuisson de pâtisseries/pain	43
Conseils pour la cuisson.....	43
Remarques concernant les tableaux de cuisson.....	43
Remarques concernant les modes de cuisson	44
Rôtissage	44
Conseils de rôtissage.....	44
Remarques concernant les tableaux de cuisson.....	45
Remarques concernant les modes de cuisson	46
Mode Gril.....	46
Conseils pour faire griller	46
Remarques concernant les tableaux de cuisson.....	47
Remarques concernant les modes de cuisson	47
Décongélation.....	48
Cuisson à basse température.....	48

Table des matières

Stériliser des conserves	49
Déshydratation	51
Chauffer la vaisselle	52
Produits surgelés/plats préparés	52
AirFry	52
Accessoires	53
Conseils sur AirFrying	53
Programmes auto	54
Consignes d'utilisation	54
Recettes - Programmes automatiques	54
Moelleux aux pommes	55
Génoise	56
Fourrages pour la génoise	57
Gâteau marbré	59
Tarte aux fruits et au crumble	60
Biscuits à l'emporte-pièce	61
Sprints	62
Muffins aux noix	63
Pizza (pâte levée)	64
Pizza (pâte à l'huile et au fromage blanc)	65
Poulet	66
Filet de bœuf (rôti)	67
Truite	68
Filet de saumon	69
Truite saumonée	70
Gratin de pommes de terre au fromage	71
Lasagnes	72
Tableaux de cuisson	74
Pâte à gâteau	74
Pâte brisée	75
Pâte levée	76
Pâte à l'huile et au fromage blanc	77
Pâte à génoise	77
Pâte à choux, pâte feuilletée, meringue	78
Plats salés	79
Bœuf	80
Veau	81
Porc	82
Agneau, gibier	83
Volaille, poisson	84
Nettoyage et entretien	85
Produits de lavage à ne pas utiliser	85
Déposer ou retirer des accessoires	86

Table des matières

Éliminer les salissures avec un nettoyeur pour four	86
Nettoyage de la façade	86
Enceinte	86
Nettoyer manuellement les parois de l'enceinte de cuisson, le fond et la voûte de l'enceinte de cuisson	86
Nettoyer le joint de l'enceinte de cuisson	87
Paroi arrière de l'enceinte de cuissonémaillée catalytiquement	87
Démonter et monter la paroi arrière de l'enceinte de cuisson	87
Nettoyer manuellement la paroi arrière de l'enceinte de cuisson	88
Nettoyage catalytique de la paroi arrière de l'enceinte de cuisson	89
Supports de gradins	89
Démontage et montage des supports de gradins	89
Nettoyer les supports de gradins	90
Rail coulissants FlexiClip	90
Nettoyer les rails coulissants FlexiClip	90
Grille	91
Nettoyer la rouille	91
Plaques de cuisson et moules	92
Nettoyage des plaques de cuisson et des moules traités PerfectClean	92
Pierre de cuisson	92
Nettoyage de la pierre de cuisson Gourmet et de la pelle en bois	92
Plat à rôtir Gourmet avec couvercle	93
Nettoyage du plat à rôtir Gourmet	93
Porte	94
Déposer la porte	94
Désassembler la porte	95
Monter la porte	97
En cas d'anomalie	99
Instructions à l'écran	99
Comportement inattendu	100
Résultat insatisfaisant	102
Bruits inhabituels	102
Service après-vente	103
Contact en cas d'anomalies	103
Garantie	103
Installation	104
Dimensions d'encastrement	104
Encastrement dans un meuble haut ou bas	104
Vue latérale H 28xx	105
Raccordements et aération	106
Encastrement du four	107
Raccordement électrique	108

Table des matières

Données à l'intention des instituts de contrôle	109
Plats tests selon la norme EN 60350-1	109
Classe d'efficacité énergétique d'après la norme EN 60350-1.....	110
Caractéristiques techniques	111
Déclaration de conformité	111
Droits d'auteur et licences pour le module de communication.....	111

Consignes de sécurité et mises en garde

Ce four répond aux réglementations de sécurité en vigueur. Toute utilisation non conforme peut toutefois causer des dommages corporels et matériels.

Lisez attentivement le mode d'emploi et les instructions de montage avant de mettre le four en service. Vous y trouverez des informations importantes sur le montage, la sécurité, l'utilisation et l'entretien de cet appareil. Vous vous protégerez et éviterez ainsi de détériorer votre matériel.

Conformément à la norme IEC/EN 60335-1, Miele indique expressément de lire impérativement le chapitre pour l'installation du four et de suivre les consignes de sécurité et de mise en garde.

Miele ne peut être tenu pour responsable des dommages dus au non-respect des consignes.

Veillez conserver ce document à disposition et le remettre au futur propriétaire en cas de cession de votre appareil.

Utilisation conforme

- ▶ Ce four est destiné à être utilisé dans le cadre domestique ou dans des conditions d'installation semblables au cadre domestique.
- ▶ Ce four ne convient pas à une utilisation en extérieur.
- ▶ Utilisez ce four exclusivement dans le cadre domestique pour décongeler, réchauffer, cuire, rôtir, griller et stériliser des aliments. Tout autre usage est à proscrire.
- ▶ Les personnes qui, en raison de déficiences physiques, sensorielles ou mentales, de leur manque d'expérience ou de leur ignorance, ne sont pas aptes à utiliser cet appareil en toute sécurité doivent impérativement être surveillées pendant qu'elles l'utilisent. Ces personnes peuvent uniquement utiliser le four sans surveillance si vous leur en avez expliqué le fonctionnement de sorte qu'elles sachent l'utiliser en toute sécurité. Elles doivent être en mesure de reconnaître et de comprendre les dangers encourus en cas de mauvaise manipulation.
- ▶ L'enceinte de cuisson du four est équipée d'ampoules spéciales en raison d'exigences particulières (par ex. en matière de température, d'humidité, de résistance chimique, de résistance aux frottements et de vibrations). Ces ampoules spéciales conviennent uniquement à l'utilisation prévue. Elles ne conviennent pas à l'éclairage d'une pièce.

Consignes de sécurité et mises en garde

▶ Ce four contient 1 source lumineuse de classe d'efficacité énergétique G.

Précautions à prendre avec les enfants

▶ Utilisez la sécurité enfants pour prévenir tout enclenchement involontaire du four.

▶ Tenez les enfants de moins de 8 ans éloignés du four à moins qu'ils ne soient sous étroite surveillance.

▶ Les enfants âgés de 8 ans et plus peuvent uniquement utiliser le four sans surveillance si vous leur en avez expliqué le fonctionnement de sorte qu'ils sachent l'utiliser en toute sécurité. Les enfants doivent être en mesure d'appréhender et de comprendre les risques encourus en cas de mauvaise manipulation.

▶ Les enfants ne doivent pas nettoyer ni entretenir le four sans surveillance.

▶ Ne laissez pas les enfants sans surveillance à proximité d'un four. Ne les laissez pas jouer avec l'appareil.

▶ Risque d'asphyxie en raison des matériaux d'emballage. Les enfants peuvent se mettre en danger en s'enveloppant dans les matériaux d'emballage (film plastique, par exemple) ou en glissant leur tête à l'intérieur.

Tenez les matériaux d'emballage hors de portée des enfants.

▶ Risque de blessure en raison des surfaces brûlantes. La peau des enfants est plus sensible aux températures élevées que celle des adultes ! Le four chauffe au niveau de la porte, du bandeau de commande et des ouvertures d'aération du four.

Empêchez les enfants de toucher le four pendant qu'il fonctionne.

▶ Risque de blessure en cas de porte ouverte.

La porte de l'appareil supporte une charge maximale de 15 kg. Une porte ouverte représente un danger pour les enfants.

Empêchez-les de se suspendre à la porte de l'appareil !

Sécurité technique

▶ Des travaux d'installation, d'entretien ou de réparation non conformes peuvent entraîner de graves dangers pour l'utilisateur. Ces interventions doivent être exécutées exclusivement par des professionnels agréés par Miele.

Consignes de sécurité et mises en garde

- ▶ Un four endommagé représente un danger potentiel pour votre santé. Vérifiez que votre appareil ne présente aucun dommage apparent avant de l'utiliser. Ne faites jamais fonctionner un four présentant des dommages.
- ▶ Il est possible de faire fonctionner l'appareil temporairement ou en permanence sur un système d'alimentation électrique autonome ou non synchrone au réseau (par ex. réseaux autonomes, systèmes de secours). Il faut pour cela que le système d'alimentation électrique soit conforme aux spécifications de la norme EN 50160 ou similaire. Les mesures de protection prévues dans l'installation domestique et dans ce produit Miele doivent également être assurées dans leur fonction et leur mode de fonctionnement en fonctionnement isolé ou en fonctionnement non synchrone au réseau ou être remplacées par des mesures équivalentes dans l'installation. Comme décrit, par ex., dans la publication actuelle de VDE-AR-E 2510-2.
- ▶ Seul un raccordement à une prise de terre conforme garantit un fonctionnement du four en toute sécurité. Attention : cette règle de sécurité élémentaire doit absolument être respectée ! En cas de doute, faites vérifier l'installation électrique par un électricien.
- ▶ Les données de raccordement (fréquence et tension) de la plaque signalétique du four doivent impérativement correspondre à celles du réseau électrique pour éviter que l'appareil ne soit endommagé. Comparez-les avant de brancher l'appareil. En cas de doute, contactez un électricien professionnel.
- ▶ Les rallonges ou multiprises constituent un danger potentiel (risque d'incendie). Ne les utilisez pas pour brancher votre four.
- ▶ N'utilisez le four que lorsque celui-ci est encastré, afin de garantir son bon fonctionnement.
- ▶ Ce four ne doit pas être utilisé sur des engins en mouvement.
- ▶ Risque de blessure provoqué par électrocution. Un contact éventuel avec les raccordements sous tension et la modification des composants électriques et mécaniques constituent un danger pour vous et peuvent perturber le fonctionnement du four. N'ouvrez jamais la carrosserie de votre appareil.
- ▶ Les bénéfices liés à la garantie sont perdus en cas de réparation du four par un service après-vente non agréé par Miele.



Consignes de sécurité et mises en garde

- ▶ Miele ne garantit le respect des consignes de sécurité que si les pièces de rechange sont d'origine. Les pièces défectueuses ne doivent être remplacées que par des pièces de rechange d'origine Miele.
- ▶ Si le four est livré sans câble d'alimentation électrique, un câble d'alimentation électrique spécial doit être installé par un technicien agréé par Miele.
- ▶ Si le câble d'alimentation électrique est endommagé, il doit être remplacé par un câble d'alimentation électrique spécial par un technicien agréé par Miele.
- ▶ Avant toute installation, maintenance ou réparation, par ex. si l'éclairage de l'enceinte est défectueux, débranchez la prise électrique de votre four. Pour vous assurer que l'appareil est bien débranché, vous pouvez au choix :
 - déclencher les fusibles ou
 - dévisser complètement les fusibles à filetage de l'installation électrique (sauf France) ou
 - débrancher la prise. Pour ce faire, ne tirez pas sur le cordon d'alimentation mais sur la fiche.
- ▶ Le four nécessite une arrivée d'air suffisante pour son fonctionnement. Veillez à ce que l'arrivée d'air de refroidissement ne soit pas entravée (par ex. par des baguettes d'isolation thermique dans la niche d'encastrement). L'air de refroidissement ne doit pas être excessivement chauffé par d'autres sources de chaleur (par exemple, un poêle à bois/charbon).
- ▶ Si le four a été installé derrière une façade de meuble (par ex. une porte), ne la fermez jamais pendant que vous utilisez le four. La chaleur et l'humidité s'accumulent derrière une façade de meuble fermée. Cela peut endommager le four, le meuble et le sol. Ne fermez la porte du meuble que si le four a complètement refroidi.

Utilisation conforme

- ▶ Risque de blessure en raison des surfaces brûlantes. Pendant le fonctionnement, le four est brûlant. Vous pouvez vous brûler au contact des résistances, de l'enceinte, des accessoires et des aliments. Utilisez des maniques pour remuer, enfourner et enlever les aliments chauds dans l'enceinte chaude.



Consignes de sécurité et mises en garde

- ▶ Si les aliments placés dans l'enceinte dégagent de la fumée, gardez la porte du four fermée pour étouffer d'éventuelles flammes. Arrêtez l'appareil puis débranchez la prise. Attendez qu'il n'y ait plus de fumée pour ouvrir la porte.
- ▶ Les objets inflammables situés à proximité d'un four en fonctionnement sont susceptibles de s'échauffer et de prendre feu. N'utilisez jamais le four pour chauffer une pièce.
- ▶ Les huiles et les graisses risquent de s'enflammer en cas de surchauffe. Ne laissez jamais le four sans surveillance lorsque vous utilisez des matières grasses pour cuisiner. N'essayez jamais d'éteindre des feux de graisses ou d'huiles avec de l'eau. Éteignez l'appareil et étouffez les flammes en laissant la porte fermée.
- ▶ Si vous faites cuire les aliments trop longtemps, ils risquent de se dessécher et éventuellement de prendre feu. Respectez les temps de cuisson recommandés.
- ▶ Certains aliments se dessèchent rapidement et peuvent s'enflammer en raison des températures de gril élevées. N'utilisez jamais les modes de cuisson Gril pour faire sécher des fleurs ou des herbes aromatiques. Préférez le mode Chaleur tournante +  ou Chaleur sole-voûte .
- ▶ Si vous utilisez de l'alcool dans la préparation de vos plats, gardez à l'esprit que l'alcool s'évapore à haute température. Cette vapeur peut s'enflammer au contact de surfaces brûlantes.
- ▶ Si vous utilisez la chaleur résiduelle pour maintenir les aliments au chaud, le taux élevé d'humidité et l'eau de condensation peuvent entraîner une corrosion du four. Le bandeau de commande, le plan de travail ou l'armoire d'encastrement peuvent être endommagés. Laissez le four allumé et réglez la température la plus basse dans le mode de cuisson sélectionné. Le ventilateur de refroidissement reste enclenché automatiquement.
- ▶ Les aliments qui sont conservés dans l'enceinte peuvent s'assécher et l'humidité qui s'en échappe peut provoquer de la corrosion dans le four. Par conséquent, couvrez les aliments.

Consignes de sécurité et mises en garde

► La sole de l'enceinte de cuisson peut se briser ou éclater en raison de l'accumulation de chaleur.

Ne recouvrez jamais la sole de l'enceinte de cuisson avec une feuille d'aluminium ou du papier sulfurisé.

Si vous voulez utiliser la sole comme surface d'appui pour les préparations ou pour chauffer la vaisselle, utilisez exclusivement le mode Chaleur tournante +  ou Chaleur tournante Eco .

► Déplacer des objets sur la sole de l'enceinte peut l'endommager. Si vous posez des récipients de cuisson ou de la vaisselle sur la sole de l'enceinte, veillez à ce qu'ils ne raclent pas dessus.

► Risque de blessure par dégagement de vapeur. Si un liquide froid est versé sur une surface brûlante, de la vapeur se forme, qui peut provoquer de graves brûlures. En outre, les surfaces émaillées brûlantes peuvent être endommagées en cas de changement brusque de température. Ne versez jamais de liquide froid directement sur les surfaces émaillées brûlantes.

► Il est important que la température soit bien répartie et soit suffisamment élevée. Retournez ou mélangez les aliments afin qu'ils cuisent de façon uniforme.

► Les récipients en plastique non thermorésistant fondent à haute température et peuvent endommager le four ou prendre feu. Utilisez uniquement de la vaisselle en plastique thermorésistant. Veuillez suivre les instructions du fabricant du récipient.

► La stérilisation ou le réchauffage de conserves fermées entraîne une surpression qui peut faire éclater ces récipients. Ne stérilisez ou ne réchauffez jamais de boîtes de conserve dans votre appareil.

► Risque de blessure en cas de porte ouverte. Vous pouvez vous cogner contre la porte ouverte ou trébucher dessus. Ne laissez pas la porte ouverte si cela n'est pas nécessaire.

► La capacité de charge de la porte est de 15 kg. Ne montez et ne vous asseyez pas sur la porte ouverte et ne déposez pas d'objets lourds dessus. Veillez à ne rien coincer entre la porte de l'appareil et l'enceinte de cuisson. Le four risquerait d'être endommagé.

Surfaces en inox :

► N'utilisez pas de substance collante sur l'acier inoxydable de votre appareil : il s'en trouverait abîmé et perdrait son effet protecteur contre les salissures. Ne collez jamais de post-it, de ruban adhésif ou autre matériau collant sur les surfaces en inox.

Consignes de sécurité et mises en garde

▶ Les aimants peuvent causer des rayures. Ne vous servez pas des surfaces en inox pour accrocher des objets aimantés.

Nettoyage et entretien

▶ Risque de blessure provoqué par électrocution. La vapeur d'un nettoyeur vapeur pourrait se déposer sur les éléments conducteurs d'électricité et provoquer un court-circuit. N'utilisez jamais de nettoyeur vapeur pour le nettoyage.

▶ Les supports de gradins peuvent être démontés. Remontez les supports de gradins correctement.

▶ La paroi arrière émaillée catalytique peut être retirée pour le nettoyage. Remettez-la correctement en place et ne faites jamais fonctionner le four sans la paroi arrière remontée.

▶ La vitre de la porte peut être endommagée par des rayures. N'utilisez pas de produits abrasifs, d'éponges rugueuses, de brosses ou de grattoirs métalliques pour nettoyer la vitre de la porte.

▶ Les endroits chauds et humides sont propices à la prolifération d'insectes nuisibles (par ex. les cafards). Veillez à ce que le four et son environnement immédiat restent toujours propres. Les dommages causés par des insectes nuisibles ne sont pas couverts par la garantie.

Accessoires

▶ Utilisez exclusivement des accessoires d'origine Miele. Le montage d'autres pièces exclut le bénéfice de la garantie.

▶ Miele offre une garantie d'approvisionnement de 10 ans minimum et jusqu'à 15 ans pour le maintien en état de fonctionnement des pièces détachées après l'arrêt de la production en série de votre four.

▶ Les plats à rôtir Miele HUB 5000/HUB 5001 (si disponibles) ne doivent pas être insérés au niveau 1. Cela endommagerait la sole de l'enceinte de cuisson. La faible distance entre la sole et le fond du plat provoque une accumulation de chaleur qui pourrait craqueler ou fissurer l'émail. N'insérez pas non plus le plat à rôtir Miele sur la barre support supérieure du niveau 1, car il ne serait pas retenu par la butée de sécurité. En règle générale, enfournez-le au niveau 2.



Recyclage de l'emballage

Nos emballages protègent votre appareil des dommages qui peuvent survenir pendant le transport. Nous les sélectionnons en fonction de critères écologiques permettant d'en faciliter le recyclage.

En participant au recyclage de vos emballages, vous contribuez à économiser les matières premières. Utilisez les collectes de matières recyclables spécifiques aux matériaux et les possibilités de retour. Les emballages de transport sont repris par votre revendeur Miele.

Votre ancien appareil

Les appareils électriques et électroniques contiennent souvent des matériaux précieux. Cependant, ils contiennent aussi des substances toxiques nécessaires au bon fonctionnement et à la sécurité des appareils. Si vous déposez ces appareils usagés avec vos ordures ménagères ou les manipulez de manière non conforme, vous risquez de nuire à la santé des personnes et à l'environnement. Ne jetez jamais vos anciens appareils avec vos ordures ménagères.



Faites appel au service d'enlèvement mis en place par votre commune, votre revendeur ou Miele, ou rapportez votre appareil dans un point de collecte spécialement dédié à l'élimination de ce type d'appareil. Vous êtes légalement responsable de la suppression des éventuelles données à caractère personnel figurant sur l'ancien appareil à éliminer. Vous êtes dans l'obligation de retirer, sans les détruire, les piles et accumulateurs usagés non fixés à votre appareil, ainsi que les lampes qui peuvent être retirées sans être détruites. Rapportez-les dans un point de collecte spécialement dédié à leur élimination, où ils peuvent être remis gratuitement. Afin de prévenir tout risque d'accident, veuillez garder votre ancien appareil hors de portée des enfants jusqu'à son enlèvement.

Conseils d'économie d'énergie

Cuisson

- Retirez du four tous les accessoires dont vous n'avez pas besoin pour la cuisson.
 - En général, il vaut mieux choisir la température la plus faible de la fourchette indiquée dans la recette ou le tableau de cuisson puis vérifier la cuisson une fois le temps de cuisson minimum écoulé.
 - Ne préchauffez l'enceinte que si cela est indiqué dans la recette ou dans le tableau de cuisson.
 - Evitez d'ouvrir la porte du four pendant une cuisson.
 - Utilisez de préférence des moules mats et sombres et des plats de cuisson en matériaux non réfléchissants (acier émaillé, verre résistant à la chaleur, fonte d'aluminium recouverte d'un revêtement). Les matériaux brillants comme l'inox ou l'aluminium renvoient la chaleur qui atteint par conséquent moins bien l'aliment. Ne recouvrez ni la sole de l'enceinte ni la grille de papier d'aluminium réverbérant la chaleur.
 - Surveillez le temps de cuisson pour éviter tout gaspillage d'énergie lors de la cuisson des aliments. Si possible, réglez un temps de cuisson ou utilisez une thermosonde.
- Vous pouvez utiliser le mode de cuisson Chaleur tournante +  pour un grand nombre de plats. Vous pouvez cuire à des températures plus faibles qu'en mode Chaleur sole-voûte , car la chaleur est immédiatement répartie dans l'enceinte de cuisson. Vous pouvez en outre cuire sur plusieurs niveaux en même temps.
 - Le mode Chaleur tournante Eco  est adapté à la cuisson de petites portions, comme des pizzas surgelées, des petits pains cuits, des gâteaux secs, des plats à base de viande et des rôtis. Vous économisez de l'énergie en utilisant la chaleur de façon optimale. Si vous utilisez un seul niveau, vous pourrez économiser jusqu'à 30 % d'énergie tout en obtenant des résultats de cuisson de très bonne qualité. Evitez d'ouvrir la porte du four pendant une cuisson.
 - Pour les grillades, préférez le mode Turbogril . Il permet d'utiliser des températures moins élevées que les autres modes de grill avec température maximale.
 - Si possible, préparez plusieurs plats en même temps. Placez-les les uns à côté des autres ou sur différents niveaux.
 - Cuissez directement les uns après les autres les plats que vous ne pouvez pas préparer en même temps, pour utiliser la chaleur déjà présente.

Durabilité et environnement

Utilisation de la chaleur résiduelle

- Si vous avez programmé une cuisson à plus de 140 °C et une durée supérieure à 30 minutes, vous pouvez régler la température minimale env. 5 minutes avant la fin du cycle de cuisson. La chaleur résiduelle de l'appareil suffit à terminer la cuisson de votre plat. Mais n'éteignez en aucun cas le four.
- Si vous souhaitez débarrasser les surfaces émaillées catalytiques des éclaboussures d'huile ou de graisses, il est préférable de débiter le processus de nettoyage directement en fin de cuisson. La chaleur résiduelle réduit la consommation d'énergie.

Ajuster les réglages

- Sélectionnez à l'écran le réglage Heure | Affichage | Désactivé pour réduire la consommation d'énergie.

Mode économie d'énergie

Pour des raisons d'économies d'énergie, le four s'éteint automatiquement lorsqu'aucune cuisson ou autre manipulation n'est en cours.

Votre four

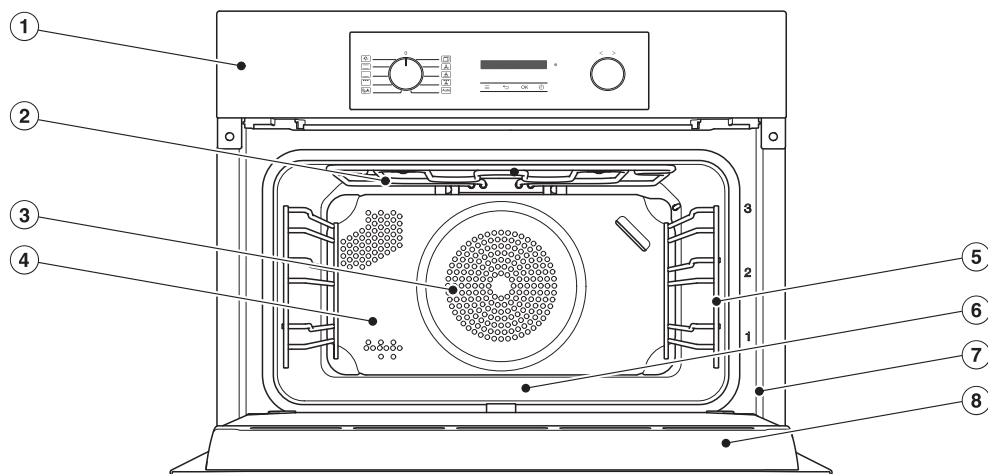

- ① Éléments de commande
- ② Résistance de voûte/gril
- ③ Paroi arrière émaillée catalytique
- ④ Ouverture d'aspiration pour le ventilateur avec résistance circulaire située derrière
- ⑤ Supports de gradins avec 3 niveaux de cuisson
- ⑥ Sole de l'enceinte avec résistance de sole intégrée
- ⑦ Cadre de façade avec plaque signalétique
- ⑧ Porte

Prise en main

Bandeau de commande

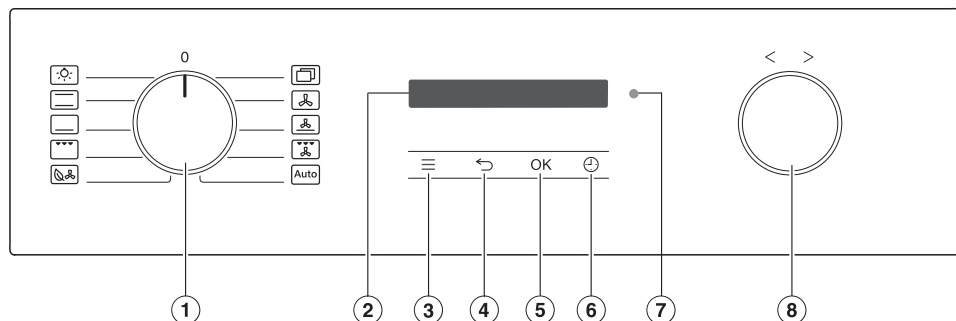

- ① Sélecteur de mode de cuisson
Permet de sélectionner un mode de cuisson
- ② Écran
Permet d'afficher l'heure et les informations relatives à l'utilisation
- ③ Touche sensitive ≡
Permet d'accéder aux réglages
- ④ Touche sensitive ←
Revenir en arrière étape par étape
- ⑤ Touche sensitive OK
Permet de sélectionner des fonctions et d'enregistrer des réglages
- ⑥ Touche sensitive ↻
Régler une minuterie, une durée, une heure de départ ou d'arrêt pour une cuisson
- ⑦ Interface optique
(pour service après-vente Miele uniquement)
- ⑧ Sélecteur rotatif < >
Pour régler les durées, les températures et sélectionner les options

Mise en marche du four

L'affichage de l'heure est désactivé à l'usine, pour des raisons d'économie d'énergie. L'écran est sombre et les touches sensibles ne réagissent pas.

Pour modifier les réglages ou régler un minuteur, vous devez activer le four :

- Tournez le sélecteur de mode de cuisson une fois vers la droite et une fois en arrière.

Les touches sensibles réagissent au contact du doigt.

Si vous n'utilisez pas le four pendant une longue période, le four s'éteint automatiquement et les touches sensibles ne réagissent plus.

Sélecteur de mode de cuisson

Le sélecteur de mode vous permet de choisir les modes de cuisson et d'allumer l'éclairage de l'enceinte de cuisson séparément.

Vous pouvez le tourner à droite ou à gauche.

Modes de cuisson

-  Eclairage
-  Chaleur sole-voûte
-  Chaleur sole
-  Multigril
-  Chaleur tournante Eco
-  Autres | Booster 
-  Autres | AirFry 
-  Chaleur tournante +
-  Cuisson intensive
-  Turbogril
-  Programmes auto

Écran

L'écran affiche l'heure ou des informations sur les modes de cuisson, les températures, les temps de cuisson, les programmes automatiques et les réglages.

Sélecteur rotatif < >

Vous pouvez tourner le sélecteur rotatif à droite ou à gauche.

Pour augmenter les valeurs affichées, telles que les températures et les durées, tournez vers la droite > ou pour les diminuer, tournez vers la gauche <.

Vous pouvez également utiliser le sélecteur rotatif pour faire défiler les listes de sélection des paramètres et des programmes automatiques sur l'écran.



Tournez vers la droite > pour faire défiler une liste de sélection vers le bas, vers la gauche < pour faire défiler une liste de sélection vers le haut.





Touches sensibles

Les touches sensibles réagissent au contact du doigt. Tout contact est confirmé par un bip sonore. Vous pouvez désactiver ce bip de touche via la touche sensitive  | Volume | Bip touches.

Prise en main







Touches sensibles en-dessous de l'écran

Conseil : Si l'écran est sombre et que les touches sensibles  et  ne réagissent pas, vous devez tourner le sélecteur de mode de cuisson une fois vers la droite et une fois en arrière.

Touche sensitive	Fonction
	Cette touche permet d'accéder aux réglages lorsque le sélecteur de mode est en position O ou en position Eclairage  .
	En fonction du menu dans lequel vous vous trouvez, cette touche vous permet de retourner au menu précédent ou au menu principal.
OK	Cette touche permet d'appeler plusieurs fonctions (la minuterie par ex.), d'enregistrer la modification des valeurs et des réglages ou encore de confirmer les messages à l'écran.
	Si vous n'avez pas démarré de cuisson, cette touche vous permet de paramétrer une minuterie (par ex. pour cuire des œufs). Si vous avez lancé un programme, cette touche permet de configurer une minuterie, une durée, une heure de départ ou de fin pour la cuisson en cours.

Symboles

Les symboles suivants peuvent s'afficher à l'écran :

Symbole	Signification
	Ce symbole identifie les informations et les instructions de commande. Confirmez ces fenêtres d'information en cliquant sur OK .
	Minuterie
	La coche indique le réglage actuel.
	Certains réglages, par exemple la luminosité de l'écran ou le volume sonore, s'effectuent via une barre à segments.
	La sécurité enfants prévient tout enclenchement involontaire du four.
	Commande à distance (s'affiche uniquement si vous disposez du système Miele@home et que vous avez sélectionné le paramètre Commande à distance Activé).

Équipement

Les modèles décrits dans ce document se trouvent au verso.

L'équipement dépend du modèle.

En principe, votre four dispose des accessoires mentionnés sous « Éléments fournis ».

Selon le modèle, votre four peut également disposer de certains accessoires listés ci-après.

Plaque signalétique

La plaque signalétique est visible sur le cadre de façade lorsque la porte est ouverte.

Vous y trouverez la désignation de votre appareil, son numéro de fabrication ainsi que ses données de raccordement (tension réseau/fréquence/valeur de raccordement max.).

En cas de problème, munissez-vous de ces indications afin que Miele puisse vous aider de façon ciblée.

Éléments fournis

- Supports de gradins
- Plaque de cuisson multi-usages
- Grille de cuisson (en abrégé : grille)
- Mode d'emploi et instructions de montage
- Vis de fixation
- autres accessoires (selon le modèle)

Accessoires en option

Des produits spécialement adaptés à votre four, par ex. des produits d'entretien pour appareils et des accessoires, sont disponibles dans la boutique en ligne Miele, auprès du service après-vente Miele ou chez votre revendeur Miele.

Pour accéder à la boutique en ligne Miele, cliquez sur le QR code suivant :



Supports de gradins

Sur la droite et la gauche de l'enceinte de cuisson se trouvent des supports de gradins  pour insérer les différents accessoires.

Le numéro de chaque niveau est indiqué sur le cadre de porte.

Chaque niveau est composé de 2 gradins superposés. Les accessoires (par ex. grilles) s'insèrent entre les gradins.

Vous pouvez démonter les supports de gradins.

Rails coulissants FlexiClip HFC 70-C

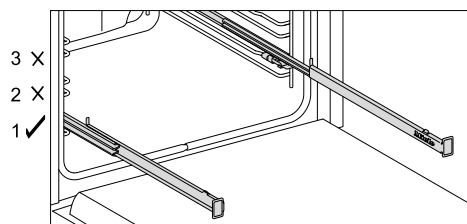

Il est possible d'utiliser les rails coulissants FlexiClip uniquement au niveau 1.

Chaque niveau des supports de gradins est constitué de deux barres supports ou gradins. Les rails coulissants FlexiClip se montent sur les barres supports supérieures du niveau.

Les rails coulissants FlexiClip supportent une charge maximale de 15 kg.

Prise en main

Plaque de cuisson, plaque de cuisson multi-usages et grille avec butée de sécurité

Plaque de cuisson HBB 71 (protection contre l'extraction au centre) :

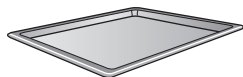

Plaque de cuisson multi-usages HUBB 71 (protection anti-extraction au centre) :

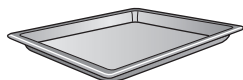

Grille de cuisson et de rôtissage HBBR 71 (protection contre l'extraction au centre) :



La protection anti-extraction sur les côtés courts de ces accessoires les empêche de glisser hors des supports de gradins lorsque vous ne souhaitez extraire que partiellement les accessoires.

Plaque de cuisson perforée HBBL 71 Gourmet et AirFry

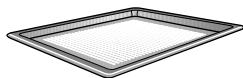

La fine perforation de la plaque de cuisson Gourmet et AirFry perfectionne les processus de cuisson :

- Lors de la préparation de produits de boulangerie à base de pâte fraîche à la levure ou au fromage blanc et à l'huile, de pain et de petits pains, le brunissement sur la face inférieure est amélioré.

Étalez d'abord la pâte sur une surface de travail plane, puis placez-la sur la plaque de cuisson Gourmet et AirFry.

- Les frites, croquettes ou autres peuvent être frites sans graisse dans un courant d'air chaud (AirFrying).
- Lors de la déshydratation/séchage, la circulation de l'air autour du produit à sécher est optimisée.

La surface émaillée est traitée avec un revêtement PerfectClean.

Les mêmes possibilités d'utilisation vous sont offertes par le **moule rond de cuisson et moule AirFry perforé HBFP 27-1**.

Plaque à griller et rôtir HGBB 71

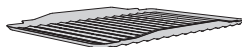

La plaque à griller et rôtir se place dans la plaque de cuisson multi-usages. La plaque à griller et rôtir ou AirFrying évite que le jus de viande ne brûle, afin qu'il puisse être réutilisé en fin de cuisson.

La surface émaillée est traitée avec un revêtement PerfectClean.

Moules ronds HBF 27-1 et HBFP 27-1



Moules ronds émaillés avec revêtement de surface PerfectClean pour la cuisson de pizzas, quiches ou tartes.

Le moule rond perforé convient également à l'AirFrying, car l'air chaud circule de manière optimale autour des aliments.

Pierre de cuisson HBS 70



Pierre de cuisson Gourmet émaillée en céramique réfractaire pour la cuisson de pizzas, quiches, pains, petits pains ou pâtisseries salées avec un fond croustillant et cuit.

Une pelle en bois non traité est fournie pour positionner et retirer les aliments sur la pierre de cuisson Gourmet.

Plats à rôtir HUB Couvercles pour plats à rôtir HBD

Contrairement aux autres plats à rôtir, le plat à rôtir de Miele s'enfourne directement dans les supports de gradins. Le plat à rôtir est doté d'une butée de sécurité.

La surface du plat à rôtir est dotée d'un revêtement anti-adhésif.

Les plats à rôtir Miele existent en plusieurs profondeurs. La largeur et la hauteur restent identiques.

Des couvercles adaptés sont disponibles séparément. Indiquez la désignation du modèle au moment de l'achat.

Profondeur : 22 cm **Profondeur : 35 cm***

HUB 5000-M
HUB 5001-M**

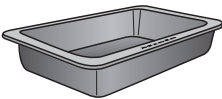

HBD 60-22

HUB 5001-XL**

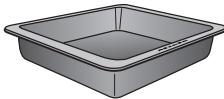

HBD 60-35

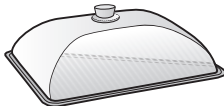
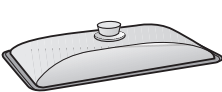

* Dans les enceintes de cuisson à 3 niveaux, le plat à rôtir ne peut pas être enfourné avec le couvercle car sa hauteur totale dépasse la hauteur maximale disponible dans l'enceinte de cuisson.

** compatible avec les tables de cuisson à induction

Poignée de retrait HEG

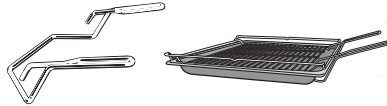

La poignée vous permet de retirer facilement la plaque de cuisson, la plaque de cuisson multi-usages et la grille.

Accessoires en émail catalytique

Paroi arrière

Commandez cette pièce de rechange si l'émail catalytique est devenu inefficace à la suite d'une manipulation inadéquate ou du fait de salissures particulièrement tenaces.

Au moment de la commande, indiquez le modèle de votre four.

Accessoires de nettoyage et d'entretien

- Chiffon multi-usages en microfibres
- Nettoyant pour four Miele

Prise en main

Dispositifs de sécurité

Verrouillage de la mise en marche

La sécurité enfants prévient tout enclenchement involontaire du four.

Ventilateur de refroidissement

Le ventilateur de refroidissement se met en marche automatiquement à chaque cycle de cuisson. Il refroidit l'air chaud provenant de l'enceinte de cuisson en le mélangeant avec l'air ambiant froid, avant qu'il ne sorte par la fente entre la porte du four et le bandeau de commande.

En fin de cuisson, la ventilation continue de fonctionner pour éliminer l'humidité résiduelle de l'enceinte, du bandeau de commande et de la niche d'encastrement. Cet arrêt différé du ventilateur de refroidissement se désactive automatiquement au bout d'un certain temps.

Sécurité Oubli

L'arrêt de sécurité s'est activé automatiquement car le four a fonctionné pendant un temps anormalement long. La durée de cette période dépend du programme choisi.

Porte avec système d'aération

La porte est équipée d'une vitre fabriquée dans un verre qui renvoie partiellement la chaleur. Pendant que le four chauffe, de l'air circule également dans la porte, de telle sorte que la vitre extérieure reste froide.

Surfaces traitées PerfectClean

Les surfaces traitées PerfectClean se distinguent par leurs excellentes propriétés antiadhésives et la facilité de nettoyage. L'entretien de ces surfaces est comparable à celui du verre.

Les aliments n'attachent pas. Les salissures résultant d'une cuisson ou d'un rôtissage s'éliminent rapidement.

Vous pouvez trancher et découper vos aliments sur les surfaces traitées PerfectClean.

N'utilisez pas de couteaux en céramique sur les surfaces traitées PerfectClean, car ils rayeraient la surface.

Surfaces à revêtement PerfectClean :

- Enceinte de cuisson
- Plaque de cuisson multi-usages
- Plaque de cuisson
- Plaque de cuisson perforée Gourmet et AirFry
- Plaque à griller et rôtir
- Plat à tarte
- Moule rond perforé pour la cuisson et AirFry

Principe de commande

Sélectionner un mode de cuisson

- Tournez le sélecteur de mode de cuisson sur le mode souhaité.

La température préconisée s'affiche à l'écran.

- Si nécessaire, modifiez la température préprogrammée, à l'aide du sélecteur < >.
- Validez en effleurant *OK*.

Changer de mode de cuisson

Vous pouvez changer de mode de fonctionnement en cours de cuisson.

- Tournez le sélecteur de mode de cuisson sur le nouveau mode.

Les temps de cuisson réglés sont supprimés.



Saisir des chiffres

Les chiffres sont modifiables lorsqu'ils sont en surbrillance.

- Tournez le sélecteur rotatif < > vers la droite ou vers la gauche pour modifier le chiffre.
- Validez en effleurant *OK*.

Le chiffre modifié est enregistré.

Sélectionner une option dans la liste de sélection

- Si vous sélectionnez ,  et , le menu correspondant s'affiche. Faites défiler la liste de sélection avec le sélecteur rotatif < > jusqu'à ce que l'option souhaitée s'affiche.
- Validez en effleurant *OK*.

Modifier un réglage dans une liste

le réglage actuel est identifié par une coche ✓.

- Tournez le bouton rotatif < > vers la droite ou vers la gauche jusqu'à ce que la valeur ou le paramètre souhaité s'affiche.
- Validez en effleurant *OK*.

Le réglage est enregistré. Vous retournez au menu précédent.

Modifier un réglage avec une barre à segments

Certains réglages sont représentés par une barre à segments .

Lorsque tous les segments sont pleins, la valeur est au maximum.

Lorsque tous les segments sont vides ou qu'il ne reste qu'un seul segment, la valeur est au minimum ou le réglage est désactivé (pour le volume par ex.).

- Tournez le sélecteur rotatif < > vers la droite ou vers la gauche jusqu'à ce que le paramètre souhaité s'affiche.
- Confirmez votre choix en effleurant *OK*.

Le réglage est enregistré. Vous retournez au menu précédent.

Mise en service

Miele@home

Votre four est équipé d'un module Wi-Fi intégré.

Pour utiliser cette fonctionnalité, il vous faut :

- un réseau Wi-Fi
- l'App Miele
- un compte utilisateur Miele. Vous pouvez créer votre compte utilisateur via l'App Miele.

L'App Miele vous guide lors de la connexion entre le four et le réseau Wi-Fi local.

Une fois le four connecté au réseau Wi-Fi, vous pouvez par exemple procéder aux actions suivantes avec l'App :

- Obtenir des informations sur l'état de fonctionnement de votre four
- Obtenir des indications sur le déroulement des cuissons de votre four
- Terminer les cuissons en cours

En connectant le four à votre réseau Wi-Fi, la consommation d'énergie augmente, même si le four est désactivé.

Assurez-vous que le signal de votre réseau Wi-Fi est suffisamment fort sur le lieu d'installation de votre four.

Disponibilité de la connexion Wi-Fi

La connexion Wi-Fi partage une plage de fréquence avec d'autres appareils (par ex. micro-ondes, jouets télécommandés). Cela peut entraîner des problèmes de connexion temporaires ou complets. Une disponibilité constante des fonctions proposées ne peut donc pas être garantie.

Disponibilité Miele@home

L'utilisation de l'App Miele dépend de la disponibilité du service Miele@home de votre pays.

Le service de Miele@home n'est pas disponible dans tous les pays.

Vous trouverez plus d'informations sur la disponibilité de ce service sur notre page Internet www.miele.fr.

Application Miele

Vous pouvez télécharger gratuitement les Apps Miele depuis l'Apple App Store® ou depuis Google Play Store™.



Déroulement de la mise en service

⚠ Risque de blessure en raison des surfaces brûlantes.

Pendant le fonctionnement, le four est brûlant.

N'utilisez le four que lorsque celui-ci est encastré, afin de garantir son bon fonctionnement.

Dès que l'appareil est raccordé au réseau électrique, il s'enclenche automatiquement. L'inscription "Miele" s'affiche à l'écran et, après quelques secondes, un message vous invite à régler la langue.

- Suivez les étapes à l'écran. Faites défiler la liste de sélection avec le sélecteur rotatif < > jusqu'à ce que l'option souhaitée s'affiche et validez avec OK.

Enfin, Fin de la mise en service apparaît .

- Validez en effleurant *OK*.

Langue  apparaît.

- Effleurez la touche sensitive .

L'heure s'affiche. La première mise en service est terminée.

Première montée en température du four

À la première montée en température du four, des odeurs désagréables peuvent se dégager. Pour les éliminer, faites chauffer le four pendant au moins une heure.

Pendant la montée en température, assurez-vous que la cuisine soit bien ventilée.

Évitez que les odeurs se répandent dans les autres pièces.

- Enlevez les autocollants ou films de protection qui peuvent se trouver sur le four, dans l'enceinte ou sur les accessoires.
- Avant la montée en température, nettoyez l'enceinte de cuisson avec un chiffon humide pour éliminer la poussière et les restes d'emballage.
- Insérez les rails coulissants FlexiClips (si disponibles) dans les supports de gradins et insérez les plaques et la grille.
- Sélectionnez  Autres avec le sélecteur de mode.

Booster  apparaît.

- Validez en effleurant *OK*.

La température préprogrammée (160 °C) s'affiche.

Le chauffage de l'enceinte de cuisson, l'éclairage et le ventilateur sont activés.

- Sélectionnez la température maximale (250 °C).
- Faites chauffer le four à vide pendant au moins une heure.
- Après la montée en température, tournez le sélecteur de mode de cuisson sur **O**.

Nettoyer l'enceinte après le premier chauffage

 Risque de blessure en raison des surfaces brûlantes.

Pendant le fonctionnement, le four est brûlant. Vous pouvez vous brûler au contact des résistances, de l'enceinte et des accessoires.







Attendez que l'enceinte de cuisson, les résistances et les accessoires aient refroidi avant de nettoyer à la main.

- Retirez tous les accessoires de l'enceinte de cuisson et nettoyez-les à la main.
- Nettoyez l'enceinte avec une éponge propre, du liquide vaisselle et de l'eau chaude ou avec un chiffon en microfibres propre et humide.
- Séchez ensuite les surfaces avec un chiffon doux.

Attendez que l'enceinte soit complètement sèche pour fermer la porte de l'appareil.

Ajuster les réglages

Tableau des réglages

Option	Réglages disponibles
Langue 	... deutsch english ... Site
Heure	Affichage Activé Désactivé* Désactivation de nuit Format de temps 12h 24h* Régler
Ecran	Luminosité 
Volume	Signaux sonores Modifier mélodie*  Fréquence simple  Bip touches 
Unités	Température °C* °F
Temp. préprogrammées	
Arrêt différé ventilateur	Régulation thermique* Commandé par la durée
Heures fonctionnement	
Sécurité enfants 	Activé Désactivé*
Miele@home	Activer Désactiver Etat de la connexion Nouvelle installation Rétablir Installer
Commande à distance	Activé* Désactivé
Mise à jour à distance	Activé* Désactivé
Version logiciel	
Revendeurs	Mode expo Activé Désactivé*
Réglages usine	Réglages de l'appareil Temp. préprogrammées

* Réglages d'usine

Accéder au menu « Réglages »

Vous pouvez via la touche sensitive  appeler le menu « Réglages » et personnaliser votre four en adaptant les réglages d'usine à vos besoins.

Si l'écran est sombre, vous devez allumer le four pour modifier les réglages :

- Tournez le sélecteur de mode une fois vers la droite et revenez en position **O**.
- Effleurez la touche sensitive .

La liste de sélection des réglages s'affiche.

- Sélectionnez le réglage souhaité à l'aide du sélecteur rotatif < >.



Vous pouvez vérifier ou modifier les réglages.

- Pour quitter le menu, sélectionnez à nouveau la touche .

Langue

Vous pouvez régler votre langue et votre site.

Une fois votre sélection validée, le texte à l'écran s'affiche dans la langue de votre choix.

Conseil : si vous avez par mégarde choisi une langue que vous ne comprenez pas, effleurez la touche . Le symbole  vous servira de repère pour vous orienter et revenir au sous-menu Langue .

Heure

Affichage

Sélectionnez si vous souhaitez ou non que l'heure s'affiche une fois le four éteint :

- Activé
L'heure reste affichée. La modification de ce réglage entraîne une augmentation de la consommation d'énergie.
- Désactivé
L'écran reste sombre pour économiser l'énergie.
- Désactivation de nuit
L'heure s'affiche uniquement de 5 heures à 23 heures. Le reste du temps, l'écran reste sombre. La modification de ce réglage entraîne une augmentation de la consommation d'énergie.

Format de temps

Vous pouvez décider d'afficher l'heure au format 24 ou 12 h (24h ou 12h).

Régler



Réglez les heures et les minutes.

Après une coupure de courant, l'heure actuelle s'affiche à nouveau. L'heure est enregistrée pendant 5 minutes environ.

Ecran

Luminosité

La luminosité de l'écran est représentée par une barre à segments.

- 
luminosité maximale
- 
luminosité minimale

Ajuster les réglages

Volume

Signaux sonores

Lorsque les signaux sonores sont activés, un signal retentit lorsque la température réglée est atteinte et lorsque la durée réglée est écoulée.

Modifier mélodie

À la fin d'un cycle, une mélodie retentit plusieurs fois à intervalles réguliers.

Le volume de cette mélodie est représenté par une barre à segments.

- ■■■■■■■■
volume maximal
- □■■■■■■□
mélodie désactivée

Fréquence simple

À la fin d'un cycle, le four émet un son continu pendant une durée déterminée.

Le volume de ce son unique est représenté par une barre à segments.

- ■■■■■■■■■■■■■■■■
hauteur de fréquence maximale
- □■■■■■■■■■■■■■■□
hauteur de fréquence minimale

Bip touches

Le volume du signal sonore qui s'active à chaque fois que l'on effleure une touche sensitive est représenté par une barre à segments.

- ■■■■■■■■
volume maximal
- □■■■■■■□
tonalité des touches désactivée

Unités

Température

Vous pouvez afficher les températures en degrés Celsius (°C) ou en degrés Fahrenheit (°F).

Temp. préprogrammées

Il peut être utile de modifier les températures préprogrammées si vous en utilisez souvent d'autres.

Dès que vous accédez à l'option, la liste des modes de cuisson avec les températures préprogrammées correspondantes s'affiche.

- Sélectionnez le mode de cuisson souhaité.
- Modifiez la température préprogrammée.
- Validez avec *OK*.

Arrêt différé ventilateur

En fin de cuisson, la ventilation continue de fonctionner pour éliminer l'humidité résiduelle de l'enceinte, du bandeau de commande et de la niche d'encastrement.

- Régulation thermique
Le ventilateur se désactive dès que la température de l'enceinte passe sous les 70 °C.
- Commandé par la durée
Le ventilateur s'arrête au bout de 25 minutes.

L'eau de condensation risque d'endommager la niche d'encastrement, le plan de travail et peut provoquer la corrosion du four.

Si le four est réglé sur Commandé par la durée et que vous maintenez des aliments au chaud dans l'enceinte, l'humidité de l'air qui augmente risque d'embuer le bandeau de commande, de former des gouttes d'eau sous le plan de travail ou d'embuer la façade du meuble.

Ne maintenez pas des aliments au chaud dans l'enceinte de cuisson si vous avez sélectionné le réglage Commandé par la durée.

Heures fonctionnement

En sélectionnant Heures fonctionnement vous pouvez consulter le nombre total d'heures de fonctionnement de votre four.

Sécurité enfants

La sécurité enfants prévient tout enclenchement involontaire du four.

Vous pouvez régler la minuterie même si la sécurité enfants est activée.

La sécurité enfants reste activée même après une coupure de courant.

- **Activé**
La sécurité enfants est activée. Pour pouvoir utiliser votre four, vous devez maintenir la touche **OK** enfoncée pendant au moins 6 secondes.
- **Désactivé**
La sécurité enfants est désactivée. Vous pouvez utiliser le four comme d'habitude.

Miele@home

Votre four fait partie des appareils compatibles avec le système Miele@home. Au départ usine, votre four est équipé d'un module de communication Wi-Fi et adapté pour la communication sans fil.

Vous avez plusieurs possibilités pour raccorder votre four à votre réseau Wi-Fi. Nous vous recommandons de connecter votre four à votre réseau Wi-Fi via l'application Miele@mobile ou par WPS.

- **Activer**
Ce réglage est visible uniquement si Miele@home est désactivé. La fonction Wi-Fi est réactivée.
- **Désactiver**
Ce réglage est visible uniquement si Miele@home est activé. La configuration Miele@home est conservée, la fonction Wi-Fi est désactivée.
- **Etat de la connexion**
Ce réglage est visible uniquement si Miele@home est activé. Plusieurs informations s'affichent, telles que la qualité de réception du Wi-Fi, le nom du réseau ou encore l'adresse IP.
- **Nouvelle installation**
Ce réglage est visible uniquement si un réseau Wi-Fi a été configuré. Vous réinitialisez les réglages du réseau et configurez aussitôt une nouvelle connexion.
- **Rétablir**
Ce réglage est visible uniquement si un réseau Wi-Fi a été configuré. La fonction Wi-Fi est désactivée et la connexion au réseau Wi-Fi est réinitialisée aux réglages d'usine. Vous devez configurer la connexion au réseau Wi-Fi afin de pouvoir utiliser

Ajuster les réglages

Miele@home.

Réinitialisez les paramètres réseau lorsque vous éliminez, vendez ou mettez en service un four usagé. Cela permet de garantir que vous avez supprimé toutes les données personnelles et que le précédent propriétaire ne puisse plus avoir accès au four.

- Installer

Ce réglage est visible uniquement si aucune connexion n'a encore été établie avec un réseau Wi-Fi. Vous devez configurer la connexion au réseau Wi-Fi afin de pouvoir utiliser Miele@home.

Effectuer Scan & Connect

La première mise en service a été effectuée sans configurer Miele@home.

■ Scannez le QR code.

Si vous avez installé l'App Miele et que vous possédez un compte utilisateur, vous serez directement dirigé vers la mise en réseau.

Si vous n'avez pas encore installé l'App Miele, vous serez dirigé vers l'Apple App Store® ou le Google Play Store™.

■ Installez l'App Miele et créez un compte d'utilisateur.

■ Scannez à nouveau le QR code.

L'App Miele vous guide dans l'installation.



Commande à distance

Si vous avez installé l'application Miele sur votre terminal mobile, que vous accédez au système Miele@home et que vous avez activé la commande à distance (Activé), vous pouvez après avoir sélectionné un mode de cuisson, régler la température et les temps de cuisson vérifier l'état de votre four et mettre fin à un programme.

En mode veille avec maintien de la connexion au réseau, le four nécessite au maximum 2 W.

Mise à jour à distance

L'option de menu Mise à jour à distance n'est visible et sélectionnable que si les conditions d'utilisation de Miele@home sont remplies.

La fonction RemoteUpdate (mise à jour à distance) permet de mettre à jour le logiciel de votre four. Si une mise à jour est disponible pour votre four, elle sera automatiquement téléchargée par celui-ci. L'installation d'une mise à jour ne s'effectue pas automatiquement, vous devez la lancer manuellement.

La non-installation d'une mise à jour n'entrave pas le fonctionnement du four. Néanmoins, Miele recommande d'installer les mises à jour.

Mise en marche / Arrêt

La mise à jour à distance (RemoteUpdate) est activée par défaut. Une mise à jour disponible est automatiquement téléchargée et doit être installée manuellement.

Désactivez la mise à jour à distance (RemoteUpdate) si vous ne souhaitez pas un téléchargement automatique des mises à jour.

Déroulement de la mise à jour à distance (RemoteUpdate)

Des informations sur le contenu et l'étendue des mises à jour sont disponibles sur l'application Miele.

Un message s'affiche dès qu'une mise à jour du logiciel est disponible.

Vous pouvez installer immédiatement la mise à jour ou différer l'installation. La question est posée lors de la remise en marche du four.

Si vous ne souhaitez pas installer la mise à jour, désactivez la mise à jour à distance (RemoteUpdate).

La mise à jour peut prendre quelques minutes.

Respectez les points suivants pour la fonction de mise à jour à distance :

- Tant que vous ne recevez pas de notification, aucune mise à jour n'est disponible.
- Une fois qu'une mise à jour est installée, vous ne pouvez pas revenir à une version précédente.
- N'éteignez pas le four pendant la mise à jour. Dans le cas contraire, la mise à jour sera interrompue et ne sera pas installée.
- Certaines mises à jour du logiciel peuvent uniquement être réalisées par le service après-vente Miele.

Version logiciel

L'option « Version logiciel » est définie pour le service après-vente Miele. Ces informations ne sont d'aucune utilité pour le particulier.

Revendeurs

Cette fonction permet aux revendeurs de présenter le four sans le faire chauffer. Ce réglage n'est d'aucune utilité pour le particulier.

Mode expo













Si vous mettez le four en fonctionnement lorsque le mode expo est activé, le message suivant apparaît : Mode expo activé. Ne chauffe pas..

- **Activé**
Pour activer le mode expo, effleurez la touche *OK* pendant au moins 4 secondes.
- **Désactivé**
Pour désactiver le mode expo, effleurez la touche *OK* pendant au moins 4 secondes. Vous pouvez utiliser le four comme d'habitude.

Réglages usine

- **Réglages de l'appareil**
Tous les réglages sont réinitialisés aux valeurs d'usine.
- **Temp. préprogrammées**
Les températures préconisées que vous avez modifiées sont réinitialisées aux valeurs d'usine.

Modes de fonctionnement

Modes de cuisson	Valeur préconisée	Plage
 Chaleur tournante +	160 °C	30–250 °C
 Cuisson intensive	170 °C	50–250 °C
 Chaleur tournante Eco	190 °C	100–250 °C
 Autres Booster 	160 °C	100–250 °C
 Autres AirFry 	190 °C	30–250 °C
 Chaleur sole-voûte	180 °C	30–280 °C
 Chaleur sole	190 °C	100–280 °C
 Multigril	240 °C	200–300 °C
 Turbogril	200 °C	100–260 °C
 Programmes auto		

Utilisation simple

- Enfourez l'aliment.
- Sélectionnez le mode de cuisson à l'aide du sélecteur de mode de cuisson.

Après un bref affichage du mode de fonctionnement, la température par défaut apparaît.

- Si nécessaire, modifiez la température préprogrammée, à l'aide du sélecteur < >.

La température préprogrammée est acceptée au bout de quelques secondes. Vous pouvez modifier ultérieurement la température via le sélecteur rotatif < >.

- Validez en effleurant *OK*.



La température réelle s'affiche et la phase de chauffage commence.

Vous pouvez suivre la montée en température. Un signal retentit lorsque l'appareil atteint la température sélectionnée.

- Après la cuisson, tournez le sélecteur de mode de cuisson sur **0**.
- Retirez les aliments cuits de l'enceinte.

Préchauffer l'enceinte

Seules quelques rares préparations nécessitent de préchauffer l'enceinte.

- Vous pouvez enfourner la plupart des plats à froid afin d'utiliser la chaleur émise dès la montée en température.
- Préchauffez l'enceinte pour les préparations et modes suivants :
 - pain noir, rosbif et filet de bœuf en mode Chaleur tournante +  et Chaleur sole-voûte 
 - gâteaux et biscuits avec temps de cuisson court (jusqu'à 30 minutes environ), pâtes délicates (par ex. génoise) en mode Chaleur sole-voûte 

Chauffage accéléré

Le mode Booster  permet de réduire la phase de chauffage.

Pour certains aliments (pizzas, pâtes délicates comme les biscuits ou les petits gâteaux), il est préférable de ne pas utiliser le mode Booster  pendant la phase de chauffage. Ces aliments brunissent trop rapidement sur le dessus.

- Sélectionnez  Autres avec le sélecteur de mode.
- Validez **Booster** ✓ avec *OK*.
- Sélectionnez la température.
- Sélectionnez le mode de cuisson souhaité une fois que le four a atteint la température programmée.
- Enfourez l'aliment.

Utilisation

Modifier la température

Vous pouvez modifier durablement la température préconisée via la touche  | Temp. préprogrammées.

- Modifiez la température à l'aide du sélecteur rotatif < >.

Vous pouvez régler la température par paliers de 5 °C.

- Validez en effleurant *OK*.

Conseil : Si vous avez programmé un temps de cuisson, vous devez d'abord quitter le menu « Temps de cuisson » en appuyant sur la touche . Puis vous pouvez modifier la température via le sélecteur rotatif < >.

Appuyez ensuite sur la touche  pour afficher à nouveau la durée de cuisson.

Temps de cuisson

La cuisson sera moins réussie si le plat reste trop longtemps dans le four avant le début du programme. Les produits frais peuvent perdre leur couleur, voire devenir impropres à la consommation.

Pour le pain et les pâtisseries, la pâte risque de se dessécher et de lever moins bien.

Attendez le moins longtemps possible avant de lancer le programme.

Réglage du temps de cuisson

Vous avez enfourné le plat dans l'enceinte et avez sélectionné un mode ainsi que les réglages requis (par ex. la température).

Vous indiquez le temps nécessaire à la cuisson des aliments. Une fois ce temps écoulé, le chauffage de l'enceinte de

cuisson s'arrête automatiquement. Le temps de cuisson maximal dépend du mode sélectionné.

- Effleurez la touche sensitive .
- Réglez le temps de cuisson souhaité.
- Validez en effleurant *OK*.

Réglages de l'heure de fin (Arrêt à)

Vous avez enfourné le plat dans l'enceinte et avez sélectionné un mode ainsi que les réglages requis (par ex. la température).

Vous pouvez programmer l'heure à laquelle le plat doit être prêt. Le chauffage de l'enceinte de cuisson s'arrête automatiquement à ce moment-là.

- Effleurez la touche sensitive .
- Sélectionnez Arrêt à.
- Réglez l'heure à laquelle le processus de cuisson doit se terminer.
- Validez en effleurant *OK*.



Régler l'heure de départ (Départ à)

Vous avez enfourné le plat dans l'enceinte et avez sélectionné un mode ainsi que les réglages requis (par ex. la température).

Cette fonction n'apparaît dans le menu que si vous avez sélectionné l'option Tps cuisson ou Arrêt à. L'option Départ à permet de programmer l'heure à laquelle la cuisson du plat doit démarrer. Le chauffage de l'enceinte de cuisson se met en marche automatiquement à ce moment-là.



- Effleurez la touche sensitive .
- Sélectionnez Départ à.
- Réglez l'heure à laquelle le processus de cuisson doit démarrer.
- Validez en effleurant *OK*.

Modifier les temps de cuisson réglés

- Effleurez la touche sensitive .
- Sélectionnez la durée ou l'heure souhaitée.
- Validez en effleurant *OK*.
- Sélectionnez *Modifier*.
- Modifiez la durée ou l'heure réglée.
- Validez en effleurant *OK*.
- Utilisez la touche  pour revenir au menu du mode de cuisson sélectionné.

En cas de panne de courant, les réglages sont supprimés.

Supprimer les temps de cuisson réglés

- Effleurez la touche sensitive .
- Sélectionnez la durée ou l'heure souhaitée.
- Validez en effleurant *OK*.
- Sélectionnez *Supprimer*.
- Validez en effleurant *OK*.
- Utilisez la touche  pour revenir au menu du mode de cuisson sélectionné.



Si vous supprimez *Durée*, les heures paramétrées pour les fonctions *Arrêt à* et *Départ à* seront également supprimées. Si vous supprimez l'heure paramétrée pour la fonction *Arrêt à* ou *Départ à*, la cuisson démarre avec le temps de cuisson réglé.

Annuler la cuisson

- Tournez le sélecteur de mode de cuisson sur un autre mode de cuisson ou sur la position **O**.

Les temps de cuisson réglés sont supprimés. Si vous avez placé le sélecteur de mode sur la position **O**, le chauffage et l'éclairage de l'enceinte de cuisson s'éteignent également.

Utiliser le mode AirFry

- Répartissez les aliments de manière uniforme et si possible en une seule couche sur la plaque perforée de cuisson Gourmet et AirFry ou sur la plaque de gril et de rôtissage (si disponible).
- Enfourez les aliments au niveau 1.
- Sélectionnez  *Autres* avec le sélecteur de mode.
- Sélectionnez  *AirFry* à l'aide du sélecteur rotatif.
- Validez en effleurant *OK*.

La température préconisée s'affiche.

- Si nécessaire, modifiez la température préconisée.
- Vérifiez à la fin du temps de cuisson si l'aliment est déjà suffisamment croustillant et doré pour vous.

Utilisation des programmes automatiques

Votre appareil propose des programmes automatiques qui vous permettent de réussir les plats les plus divers.

- Sélectionnez *Programmes auto* .

La liste de sélection s'affiche.

- Sélectionnez le programme automatique souhaité.
- Validez en effleurant *OK*.
- Suivez les instructions qui s'affichent à l'écran.

Minuterie

Utiliser la fonction Minuterie

Vous pouvez programmer la minuterie  pour surveiller certaines opérations annexes, notamment pour la cuisson des œufs.

Vous pouvez également utiliser la minuterie si vous avez configuré le démarrage ou l'arrêt d'un cycle de cuisson en parallèle (par exemple pour vous rappeler d'assaisonner le plat ou de l'arroser).

Utilisation

La minuterie maximale pouvant être réglée est de 59:59 min.

Si l'écran est sombre, vous devez allumer le four pour modifier les réglages :

- Tournez le sélecteur de mode de cuisson une fois vers la droite et une fois en arrière.

Réglage du minuteur

Exemple : vous souhaitez cuire des œufs et régler la minuterie sur 6 minutes et 20 secondes.

- Effleurez la touche sensitive ☺.
- Si une cuisson doit se dérouler simultanément, sélectionnez Minuterie.

Le message Régler 00:00 min s'affiche.

- Réglez 06:20. à l'aide du sélecteur rotatif < >.
- Validez en effleurant OK.

Les réglages de la minuterie sont enregistrés.

Si le four est éteint, ⏏ et le décompte de la minuterie s'affichent à la place de l'heure.

Si une cuisson se déroule en parallèle **sans** durée paramétrée, ⏏ et le décompte de la minuterie s'affichent jusqu'à avoir atteint la température de consigne.

Si une cuisson se déroule en parallèle **avec** une durée paramétrée, le décompte de la minuterie s'écoule en arrière-plan, car la durée de cuisson a la priorité.

Si vous vous trouvez dans un menu, le décompte de la minuterie s'écoule en arrière-plan.

Lorsque le temps réglé pour la minuterie s'est écoulé, ⏏ clignote, le temps supplémentaire s'incrémente et un signal retentit.

- Effleurez la touche sensitive ☺.

Les signaux sonores et visuels sont désactivés.

Modifier la minuterie

- Effleurez la touche sensitive ☺.
- Si une cuisson doit se dérouler simultanément, sélectionnez Minuterie.
- Sélectionnez Modifier.
- Validez en effleurant OK.

La durée programmée pour la minuterie s'affiche.

- Modifiez la durée de la minuterie.
- Validez en effleurant OK.

Le nouveau réglage est enregistré.

Supprimer la minuterie

- Effleurez la touche sensitive ☺.
- Si une cuisson doit se dérouler simultanément, sélectionnez Minuterie.
- Sélectionnez Supprimer.
- Validez en effleurant OK.

Le temps dévolu à la minuterie s'efface.

Utilisation d'accessoires

L'équipement dépend du modèle.

Utiliser la grille

- Introduisez toujours la grille dans les supports de gradins avec la surface de pose vers le bas, entre les gradins d'un niveau.

Utilisation de moules

- Introduisez toujours la grille dans les supports de gradins avec la surface de pose vers le bas, entre les gradins d'un niveau.
- Si vous utilisez des moules à pâtisserie, des plats à gratin ou autres, placez ces moules au centre de la grille.

Utilisation de plaques de cuisson

- Introduisez la plaque de cuisson, la plaque de cuisson multi-usages et la plaque de cuisson Gourmet et AirFry perforée entre les gradins d'un niveau dans les supports de gradins.

Conseil : Lors de la cuisson avec la plaque de cuisson Gourmet et AirFry perforée HBBL 71, étalez d'abord la pâte sur une surface de travail plane, puis placez-la sur la plaque perforée.

Utilisation de la grille et de la plaque de cuisson multi-usages.



- Posez la grille sur la plaque de cuisson multi-usages.
- Insérez la plaque de cuisson multi-usages entre les gradins d'un niveau. La grille est automatiquement insérée sur le gradin supérieur.

Utilisation de la grille de cuisson multi-usages avec plaque de cuisson

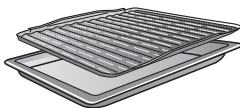

- Déposez la plaque à griller et rôtir sur la plaque de cuisson multi-usage.
- Insérez la plaque de cuisson multi-usages avec la grille de cuisson entre les gradins d'un même niveau.

Utilisation de la pierre à pizza

- Introduisez toujours la grille dans les supports de gradins avec la surface de pose vers le bas, entre les gradins d'un niveau.
- Placez la pierre de cuisson Gourmet sur la grille, le bord vers l'arrière.
- Préchauffez la pierre de cuisson Gourmet pendant 30 minutes en mode de cuisson Chaleur sole-voûte , à une température entre 200 °C et 250 °C.

Conseil : Vous trouverez des informations détaillées dans le mode d'emploi de la pierre de cuisson Gourmet.

Utilisation d'un plat à rôtir Gourmet

Dommmages sur l'émail du fond de l'enceinte de cuisson en raison de l'accumulation de chaleur.

Si vous insérez le plat à rôtir Gourmet HUB 5000/5001 de Miele au niveau 1, une accumulation de chaleur peut se produire au fond de l'enceinte de cuisson en raison de la faible distance : l'émail peut se fissurer ou s'écailler.

N'insérez **pas** le plat à rôtir Gourmet HUB 5000/5001 de Miele au niveau 1.

N'insérez pas non plus le plat à rôtir Miele sur la barre support supérieure du niveau 1, car il ne serait pas retenu par la butée de sécurité.

En règle générale, enfournez-le au **niveau 2**.

Utilisation

- Introduisez le plat à rôtir Gourmet entre les gradins d'un niveau dans les supports de gradins.

Dans les enceintes de cuisson à 3 niveaux, le plat à rôtir ne peut pas être enfourné avec le couvercle (si disponible), car sa hauteur totale dépasse la hauteur maximale disponible dans l'enceinte de cuisson.

Monter et démonter les rails coulissants FlexiClip HFC 70-C

⚠ Risque de blessure en raison des surfaces brûlantes.

Pendant le fonctionnement, le four est brûlant. Vous pouvez vous brûler au contact des résistances, de l'enceinte et des accessoires.

Laissez refroidir les résistances, l'enceinte de cuisson et les accessoires avant de démonter la paroi arrière.

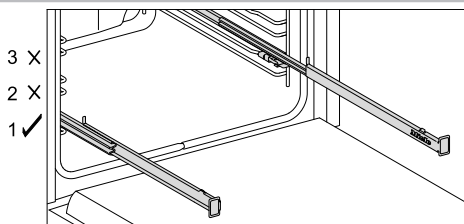

Il est possible d'utiliser les rails coulissants FlexiClip uniquement au niveau 1.

Chaque niveau des supports de gradins est constitué de deux barres supports ou gradins. Les rails coulissants FlexiClip se montent sur les barres supports supérieures du niveau.

Pour utiliser les rails coulissants FlexiClip pour tous les aliments qui doivent être cuits au niveau 2, installez les rails coulissants FlexiClip au niveau 1.

Etant donné que les rails coulissants FlexiClip sont montés sur la barre support supérieure d'un niveau, la distance par rapport au niveau supérieur se réduit. Un écart trop petit peut avoir un impact sur le résultat de cuisson.

Ce n'est que lorsque les rails coulissants FlexiClip sont entièrement insérés que les accessoires sont placés en toute sécurité entre les ergots d'arrêt à l'avant et à l'arrière et sont protégés contre le glissement vers le bas.

Les rails FlexiClip supportent une charge maximale de 15 kg.

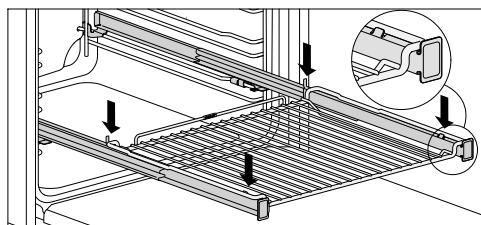
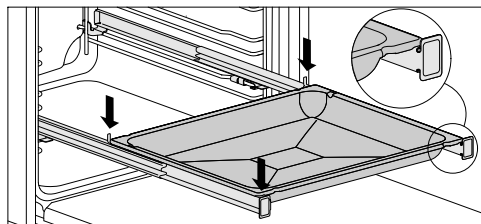

Pour éviter que l'accessoire ne tombe par inadvertance,

- veillez à ce que l'accessoire se trouve toujours entre les taquets avant et arrière des rails,
- lorsque vous enflez la grille sur les rails coulissants FlexiClip, positionnez toujours la zone réservée aux aliments vers le bas.

N'ouvrez **pas** les rails coulissants FlexiClip lors du montage ou du démontage.

Le rail coulissants FlexiClip portant l'inscription Miele est installé sur le côté **droit** de l'enceinte de cuisson.

Monter les rails coulissants FlexiClip

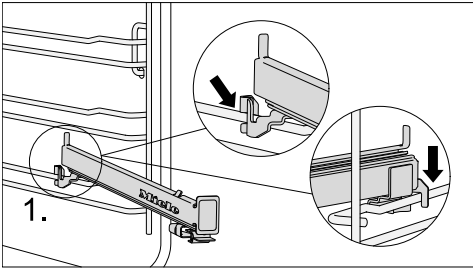

- Accrochez le rail coulissants FlexiClip à l'avant sur la barre supérieure d'un niveau (1.).

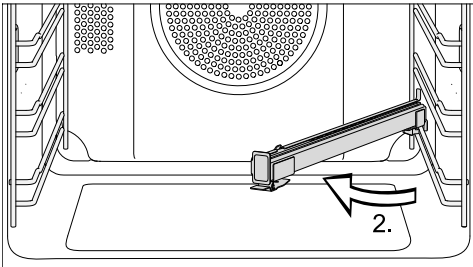

- Puis faites-le pivoter vers le centre de l'enceinte de cuisson (2.).

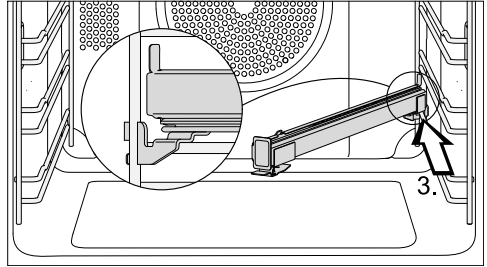

- Faites glisser le rail coulissants FlexiClip vers l'arrière, en biais le long de la barre supérieure, jusqu'à la butée (3.).

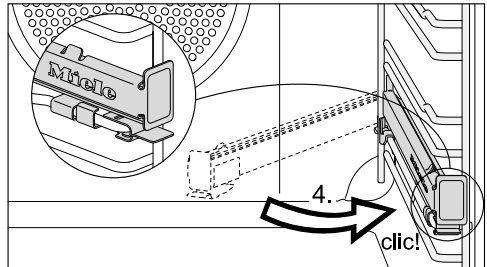

- Rabattez le rail coulissants FlexiClip et enclenchez-le sur la barre support supérieure en vous assurant qu'un clic se fasse entendre (4.).

Conseil : Si les rails coulissants FlexiClip sont bloqués après le montage, tirez-les une fois complètement en forçant.

Démonter les rails coulissants FlexiClip

- Enfoncez complètement le rail coulissants FlexiClip.

Utilisation

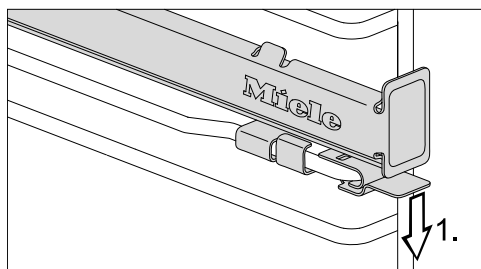

- Appuyez sur la languette du rail coulissants FlexiClip pour l'abaisser (1.).

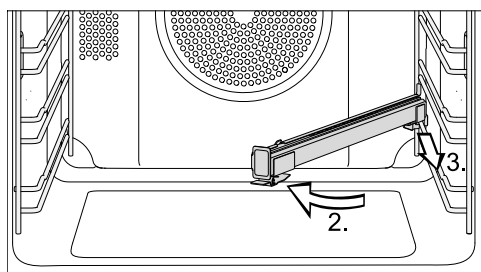

- Faites pivoter le rail coulissants FlexiClip vers le centre de l'enceinte de cuisson (2.) puis tirez-le vers l'avant le long de la barre supérieure (3.).
- Décrochez le rail coulissants FlexiClip de la barre et retirez-le.

Cuisson de pâtisseries/pain

Un traitement en douceur des aliments est bon pour votre santé.

Faites dorer les gâteaux, pizzas, frites ou autres aliments similaires sans les faire brunir.

Conseils pour la cuisson

- Réglez un temps de cuisson. Ne laissez pas les pâtisseries et le pain dans l'enceinte trop longtemps avant de lancer la cuisson, car la pâte risque de se dessécher et de lever moins bien.
- Vous pouvez utiliser la grille, la plaque de cuisson, la plaque de cuisson multi-usages ainsi que tous les moules résistant aux températures élevées.
- Evitez les moules clairs en matériau non traité, car ils entraînent un brunissement irrégulier, voire faible. Les aliments ne cuisent pas convenablement dans certains cas.
- Les moules rectangulaires ou en longueur doivent être posés de biais, de sorte à obtenir une répartition idéale de la chaleur et un résultat de cuisson uniforme.
- Posez toujours les moules sur la grille.
- Vous pouvez cuire de grandes tartes aux fruits et de grands gâteaux directement dans la plaque de cuisson multi-usages.

Utiliser du papier sulfurisé

Les accessoires Miele, comme la plaque de cuisson multi-usages, possèdent un revêtement PerfectClean. En règle générale, les surfaces traitées avec PerfectClean n'ont pas besoin d'être enduites de matière grasse ni d'être recouvertes de papier sulfurisé.

- Utilisez du papier sulfurisé pour cuire de la pâte à bretzels, car la solution de bicarbonate de soude utilisée dans cette préparation peut endommager le revêtement PerfectClean.
- Utilisez du papier sulfurisé pour cuire de la génoise, de la meringue, des macarons et autres spécialités similaires. Ce type de pâtes a tendance à coller en raison d'une forte teneur en blanc d'œufs.
- Utilisez du papier sulfurisé pour préparer des produits surgelés sur la grille.

Remarques concernant les tableaux de cuisson

Sélectionner la température

- En règle générale, optez pour la température la moins élevée. En cas de température plus élevée, le temps de cuisson est raccourci mais le brunissage peut être très irrégulier et l'aliment pourrait ne pas être cuit correctement.

Sélectionner le temps de cuisson

Sauf indication contraire, les durées figurant dans les tableaux de cuisson sont valables pour un four non préchauffé. Réduisez la durée d'env. 10 min si le four est préchauffé.

- De manière générale, vérifiez la cuisson après le temps le plus court indiqué. Piquez la pâte à l'aide d'un bâtonnet en bois.

Si le bâtonnet ressort propre, sans trace de pâte humide, la cuisson est terminée.

Bon à savoir

Remarques concernant les modes de cuisson

Un aperçu des modes de cuisson avec les valeurs préconisées figure au chapitre « Tableau des modes de cuisson ».

Utiliser Programmes auto

- Suivez les instructions qui s'affichent à l'écran.

Utiliser Chaleur tournante +

Vous pouvez sélectionner des températures plus faibles qu'en mode Chaleur sole-voûte , car la chaleur est immédiatement répartie dans l'enceinte de cuisson.

Utilisez ce mode si vous souhaitez cuire sur plusieurs niveaux en même temps.

- 1 niveau : enfournez les aliments au niveau 2.
- 2 niveaux : enfournez les aliments aux niveaux 1+2.

Conseil : Si vous utilisez plusieurs niveaux en même temps, enfournez la plaque de cuisson multi-usages au niveau le plus bas.

Utiliser Cuisson intensive

Ce mode convient aux gâteaux ou tartes à garniture humide.

Cependant, il ne convient **pas** aux biscuits ou gâteaux fins.

- Enfournez les gâteaux ou tartes au niveau 1 ou 2.

Utiliser Chaleur sole-voûte

Moules recommandés : moules mats et foncés en tôle noire, émail brun, en fer-blanc ou aluminium mat foncé ainsi que les moules en verre thermorésistant ou avec revêtement anti-adhésif.

Utilisez ce mode pour la préparation de recettes traditionnelles. Si vous utilisez un livre de recettes relativement ancien, choisissez une température inférieure de 10 °C par rapport à celle indiquée. Le temps de cuisson reste inchangé.

- Enfournez les aliments au niveau 1 ou 2.

Utiliser Chaleur tournante Eco

Utilisez ce mode de cuisson pour économiser de l'énergie lors de la cuisson de petites portions, par ex. des pizzas surgelées, des petits pains précuits ou des biscuits à l'emporte-pièce.

- Enfournez les aliments au niveau 2.

Rôtissage

Conseils de rôtissage



- Vous pouvez utiliser n'importe quel plat en matériau thermorésistant, par ex. plat à rôtir, cocotte, plat en verre, sac ou sachet de cuisson, plat en terre cuite Römertopf, plaque de cuisson multi-usages, grille et/ou plaque à griller et rôtir (si disponible) sur la plaque de cuisson multi-usages.
- Le **préchauffage** de l'enceinte de cuisson n'est nécessaire que pour la préparation du rosbif et de filets de bœuf. En règle générale, préchauffer n'est pas nécessaire.
- Pour rôtir la viande, utilisez un **réceptacle fermé**, par ex. un plat à rôtir. Cela permet à la viande de rester juteuse. En outre, l'enceinte reste plus propre qu'en rôtissant directement sur la grille. Cela permet également d'obtenir suffisamment de jus pour constituer un fond de sauce.
- Si vous utilisez un **sac ou sachet de cuisson**, tenez compte des indications mentionnées sur l'emballage.

- Si vous utilisez la **grille** ou un **réceptacle ouvert** pour rôtir la viande, vous pouvez enduire la viande maigre de matière grasse, la recouvrir ou la piquer de fines tranches de lard.
- **Assaisonnez** la viande et posez-la dans le plat. Garnissez-la de noix de beurre ou de margarine, ou arrosez-la d'un filet d'huile. Pour les rôtis maigres de grande taille (2-3 kg) et les volailles grasses, ajoutez environ 1/8 l d'eau.
- Ne versez pas trop de liquide pendant la cuisson. Ceci empêche la viande de **dorer**. Le brunissage a lieu à la fin du temps de cuisson. Enlevez le couvercle à mi-cuisson pour obtenir une viande bien dorée.
- Après le rôtissage, sortez l'aliment de l'enceinte, recouvrez-le et laissez-le **reposer** env. 10 minutes. Le rôti perdra moins de jus de cuisson lorsque vous le découperez.
- 10 minutes avant la fin de la cuisson, badigeonnez la **volaille** d'eau légèrement salée pour obtenir une peau croustillante.

Remarques concernant les tableaux de cuisson

- Respectez les plages de température, les niveaux et les temps indiqués. Ces paramètres sont calculés pour plusieurs réceptacles, pièces de viande et habitudes de cuisson.

Sélectionner la température 🌡️

- En règle générale, optez pour la température la moins élevée. Si la température est trop élevée, la viande dorerait bien mais ne sera pas cuite.
- En mode Chaleur tournante + , choisissez une température d'env. 20 °C de moins que pour le mode Chaleur sole-voute .
- Pour les pièces de viande de plus de 3 kg, réduisez la température indiquée dans le tableau d'env. 10 °C. La cuisson durera un peu plus longtemps, mais la viande cuira de façon homogène et sera moins sèche à l'extérieur.
- En cas de cuisson sur la grille, réduisez la température d'env. 10 °C par rapport à la cuisson dans un réceptacle fermé.

Sélectionner le temps de cuisson ⌚

Sauf indication contraire, les durées figurant dans les tableaux de cuisson sont valables pour un four non préchauffé.

- Vous pouvez calculer le temps de cuisson en multipliant, selon le type de viande, la hauteur du rôti [cm] par le temps de cuisson au cm de hauteur [min/cm] :
 - Bœuf/gibier : 15–18 min/cm
 - Porc/veau/agneau : 12–15 min/cm
 - Rosbif/filet : 8–10 min/cm
- De manière générale, vérifiez la cuisson après le temps le plus court indiqué.



Bon à savoir

Conseils

- Si la viande est surgelée, le temps de cuisson augmente d'env. 20 minutes par kg.
- Si la viande surgelée pèse moins de 1,5 kg, vous pouvez la rôtir sans la décongeler.

Remarques concernant les modes de cuisson

Un aperçu des modes de cuisson avec les valeurs préconisées figure au chapitre « Tableau des modes de cuisson ».



Sélectionnez le mode **Chaleur sole**  en fin de cuisson si vous souhaitez dorer davantage le dessous des aliments. Le mode **Cuisson intensive**  ne convient pas pour les rôtis : le jus de cuisson fonce trop.

Utiliser Programmes auto

- Suivez les instructions qui s'affichent à l'écran.

Utiliser Chaleur tournante +

Ces modes sont conçus pour rôtir et dorer des plats de viande, de poisson et de volaille ainsi que pour la cuisson du rosbif et des filets de bœuf.

Le mode **Chaleur tournante +**  permet de sélectionner des températures plus faibles qu'en mode **Chaleur sole-voûte** , car la chaleur est immédiatement répartie dans l'enceinte de cuisson.

- Enfourez les aliments au niveau 1 ou 2.

Utiliser Chaleur sole-voûte

Utilisez ce mode pour la préparation de recettes traditionnelles. Si vous utilisez un livre de recettes relativement ancien,

choisissez une température inférieure de 10 °C par rapport à celle indiquée. Le temps de cuisson reste inchangé.

- Enfourez les aliments au niveau 1.

Utiliser Chaleur tournante Eco

Utilisez ce mode de cuisson pour économiser de l'énergie lors de la cuisson de petites portions de rôti ou de viande.

- Enfourez les aliments au niveau 1.

Mode Gril

 Risque de blessure en raison des surfaces brûlantes.

Si vous utilisez un mode gril avec la porte ouverte, l'air chaud de l'enceinte ne passe plus devant le ventilateur et n'est donc pas refroidi. Les éléments de commande deviennent chauds.

Fermez la porte pendant la cuisson au gril.

Conseils pour faire griller

- Le préchauffage est nécessaire avant de faire griller les aliments. Faites chauffer la résistance de voûte/gril porte fermée pendant 5 minutes environ.
- Rincez rapidement la viande à l'eau froide et séchez-la bien. Ne salez pas les tranches de viande avant de les griller, elles pourraient perdre leur jus.
- Vous pouvez badigeonner les viandes maigres avec de l'huile. N'utilisez pas d'autres matières grasses car elles noircissent facilement ou dégagent de la fumée.

- Nettoyez les poissons plats ainsi que les tranches de poisson et salez-les. Vous pouvez également les arroser de jus de citron.
- Utilisez une plaque de cuisson multi-usages avec la grille ou la plaque à griller et rôtir posée dessus (si disponible). La plaque à griller et rôtir évite que le jus de viande ne brûle, afin qu'il puisse être réutilisé en fin de cuisson. Appliquez un peu d'huile sur la grille ou la plaque de cuisson avec un pinceau puis posez l'aliment dessus.

N'utilisez pas la plaque de cuisson.

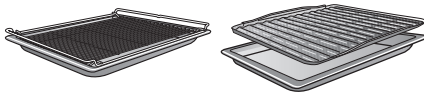

Remarques concernant les tableaux de cuisson

- Respectez les plages de température, les niveaux et les temps indiqués. Ces paramètres sont calculés pour plusieurs pièces de viande et habitudes de cuisson.
- Vérifiez la cuisson après le temps le plus court indiqué.

Sélectionner la température 🌡️

- En règle générale, optez pour la température la moins élevée. Si la température est trop élevée, la viande dore bien mais ne sera pas cuite.

Choisir le niveau

- Sélectionnez le niveau en fonction de l'épaisseur de la pièce à griller.
- Enfourez les aliments plats au niveau 2.
- Enfourez les aliments de gros diamètre au niveau 1.

Sélectionner le temps de cuisson ⌚

- Les pièces de viande ou de poisson plates doivent cuire pendant env. 6 à 8 minutes par face. Pour des temps de cuisson homogènes en mode Gril, choisissez des morceaux de même épaisseur.
- De manière générale, vérifiez la cuisson après le temps le plus court indiqué.
- Pour **vérifier la cuisson** de la viande, appuyez dessus avec une cuillère. Vous pourrez ainsi déterminer son niveau de cuisson.

- saignant

lorsque la viande est très souple, elle est encore rouge à l'intérieur

- à point

si la cuillère s'enfonce peu, la viande est rosée à l'intérieur

- bien cuit

lorsque la cuillère s'enfonce à peine, la viande est bien cuite

Conseil : si la surface des grandes pièces de viande est déjà bien brune mais que la viande n'est pas cuite à cœur, enfourez la grillade à un niveau plus bas ou réduisez la température du gril. Cela évite que la surface ne brunisse trop.

Remarques concernant les modes de cuisson

Un aperçu des modes de cuisson avec les valeurs préconisées figure au chapitre « Tableau des modes de cuisson ».

Utiliser Multigril 🍷

Utilisez ce mode de cuisson pour griller des aliments peu épais (steaks, saucisses, etc.) en grande quantité et pour gratiner de grands plats.

Bon à savoir

Tout le corps de chauffe voûte/gril devient rouge incandescent pour produire le rayonnement thermique nécessaire.

Utiliser Turbo-gril

Ce mode convient pour griller des pièces de grand diamètre telles que des volailles.

Pour les pièces de viande plates, il convient généralement de choisir une température de 220 °C ; pour les grillades avec un diamètre plus grand, il faut au maximum 180 à 200 °C.

Décongélation

Une décongélation en douceur permet de préserver les substances nutritives (vitamines, sels minéraux).

- Sélectionnez le mode Chaleur tournante +  et une température de 30 à 50 °C.

L'air de l'enceinte de cuisson circule pour décongeler les aliments en douceur.

 Risque d'infection lié à la formation de germes.

Les bactéries, par ex. les salmonelles, peuvent causer des intoxications alimentaires graves.

Pour la décongélation du poisson et de la viande (et particulièrement de la volaille), observez des conditions d'hygiène strictes.

N'utilisez pas le liquide produit pendant la décongélation.

Cuisinez l'aliment immédiatement après la décongélation.

Conseils

- Sortez les produits surgelés de leur emballage et disposez-les sur la plaque de cuisson multi-usages ou dans un plat pour les décongeler.
- Utilisez la plaque de cuisson multi-usages avec la grille posée dessus pour décongeler la volaille. De cette manière, l'aliment ne baignera pas dans le liquide de décongélation.
- Le poisson, la viande ou la volaille n'ont pas besoin d'être entièrement décongelés avant la cuisson. Une décongélation partielle suffit à rendre leur surface assez tendre pour recevoir les épices.

Cuisson à basse température

La cuisson à basse température est idéale pour les pièces délicates de bœuf, de porc, de veau ou d'agneau qui doivent être cuites avec précision.

Dans un premier temps, saisissez la viande rapidement et à haute température sur toutes ses faces.

Placez ensuite la pièce de viande dans l'enceinte de cuisson préchauffée, où elle sera cuite lentement à faible température jusqu'à atteindre la cuisson souhaitée.

Cette méthode permet de détendre la viande. Le jus commence à circuler à l'intérieur et irrigue la viande jusqu'aux couches externes.

Le résultat est très tendre et juteux.

- Utilisez uniquement de la viande maigre bien maturée, sans tendons ni graisse sur son pourtour. Désossez la viande avant la cuisson.
- Pour saisir la viande, utilisez de la matière grasse qui supporte les températures élevées, par exemple du beurre clarifié ou de l'huile alimentaire.
- Ne couvrez pas la viande pendant la cuisson.

Le temps de cuisson est d'env. 2 à 4 heures, en fonction du poids, de la taille et du degré de cuisson souhaité du morceau de viande.

- Dès que le programme de cuisson est terminé, vous pouvez découper la viande immédiatement. Il n'est pas nécessaire de la laisser reposer.
- Maintenez la viande au chaud dans l'enceinte de cuisson jusqu'au moment de servir. Le résultat de cuisson n'en sera pas affecté.
- Servez-la sur des assiettes préchauffées avec une sauce très chaude afin qu'elle ne refroidisse pas trop vite. La viande a une température de dégustation optimale.

Utiliser Chaleur sole-voûte

Utilisez la plaque de cuisson multi-usages avec la grille posée dessus.

- Insérez la plaque de cuisson multi-usages avec la grille au niveau 1.
- Sélectionnez le mode Chaleur sole-voûte  et une température de 120 °C.

- Préchauffez l'enceinte avec la plaque de cuisson multi-usages et la grille pendant env. 15 minutes.
- Pendant le préchauffage du four, saisissez la viande sur toutes ses faces sur la table de cuisson.

 Risque de brûlure dû aux surfaces chaudes.

Pendant le fonctionnement, le four est brûlant. Vous pouvez vous brûler au contact des résistances, de l'enceinte et des accessoires.

Utilisez des maniques pour remuer, enfourner et enlever les aliments chauds dans l'enceinte chaude.

- Déposez la viande déjà saisie sur la grille.
- Réduisez la température à 100 °C.
- Terminez la cuisson de la viande.

Stériliser des conserves

 Risque d'infection lié à la formation de germes.

Si les légumes secs et la viande sont stérilisés une seule fois, les spores de la bactérie *Clostridium botulinum* ne sont pas entièrement détruites. Des toxines peuvent se former et provoquer de graves intoxications. Ces spores ne sont détruites qu'en les stérilisant une nouvelle fois.

Après leur refroidissement, stérilisez **toujours** les légumes secs et la viande une deuxième fois en l'espace de 2 jours.

Bon à savoir

 Risque de blessure dû à la surpression dans des conserves fermées.

La stérilisation ou le réchauffage de conserves fermées entraîne une surpression qui peut faire éclater ces récipients.

Ne stérilisez ou ne réchauffez jamais de boîtes de conserve dans votre appareil.

Préparer les fruits et les légumes

Les indications s'appliquent pour 6 bocaux d'1 l.

Utilisez uniquement des bocaux spéciaux vendus dans des magasins spécialisés (bocaux de conserve ou bocaux avec bouchon à visser). Utilisez uniquement des bocaux et joints en caoutchouc en parfait état.

- Avant de procéder à la stérilisation, rincez vos bocaux à l'eau très chaude puis remplissez-les jusqu'à 2 cm du bord au maximum.
- Après avoir rempli les aliments, essuyez le bord du bocal avec un chiffon propre et de l'eau chaude puis fermer les bocaux.
- Insérez la plaque de cuisson multi-usages au niveau 1 et disposez les bocaux dessus.
- Sélectionnez le mode Chaleur tournante +  et une température de 160 à 170 °C.
- Attendez jusqu'à ce que des petites bulles se forment et montent de façon régulière dans les bocaux.





Baissez la température à temps afin d'éviter que le liquide ne déborde.



Stérilisation des fruits et des cornichons



- Dès que les bulles montent dans les bocaux, réglez la température de chaleur résiduelle indiquée et laissez les bocaux dans l'enceinte chaude pendant la durée indiquée.

Stérilisation des légumes

- Dès que les bulles montent dans les bocaux, réglez la température de stérilisation indiquée et stérilisez les légumes pendant la durée mentionnée.
- Après la stérilisation, réglez la température de chaleur résiduelle indiquée et laissez les bocaux dans l'enceinte chaude pendant la durée indiquée.

	 / 	 / 
Fruits	-/-	30 °C 25–35 min
concombres	-/-	30 °C 25–30 min
betteraves rouges	120 °C 30–40 min	30 °C 25–30 min
haricots verts, haricots beurre	120 °C 90–120 min	30 °C 25–30 min

 /  Température et durée de stérilisation, dès que les bulles sont visibles

 /  Température et temps de chaleur résiduelle

Retirer les bocaux après la stérilisation

 Risque de blessure en raison des surfaces brûlantes.

Les bocaux sont brûlants après la stérilisation.

Utilisez des maniques pour retirer les bocaux du four.

- Sortez les bocaux de l'enceinte.
- Laissez reposer avec un linge pendant env. 24 heures dans un local à l'abri des courants d'air.

- Après leur refroidissement, stérilisez **toujours** les légumes secs et la viande une deuxième fois en l'espace de 2 jours.
- Débloquez le système de fermeture des bocaux et vérifiez que les couvercles adhèrent bien aux bocaux.

Stérilisez les bocaux ouverts une nouvelle fois ou stockez-les dans un endroit frais et consommez les fruits et légumes stérilisés immédiatement.

- Contrôlez les bocaux pendant leur stockage. Si des bocaux se sont ouverts pendant leur stockage ou si le couvercle à vis est bombé et ne claque pas à l'ouverture, jetez le contenu.

Déshydratation

Le séchage ou la déshydratation des aliments est un moyen de conservation naturel pour les fruits, certains légumes et les fines herbes.

La condition est que les fruits et les légumes soient frais, bien mûrs et ne soient pas abîmés.

- Préparez les aliments en les éminçant. Certains aliments doivent également être épluchés et épépinés.
- Selon leur taille, répartissez uniformément en une seule couche si possible les aliments à sécher sur la grille ou la plaque de cuisson multi-usages.





Conseil : Vous pouvez également utiliser la plaque de cuisson perforée Gourmet et AirFry, si vous en disposez.



- N'utilisez pas plus de 2 niveaux de séchage en même temps. Placez les aliments à sécher dans les niveaux 1+2.

Si vous utilisez la grille et la plaque de cuisson multi-usages, insérez la plaque sous la grille.

- Sélectionnez Chaleur tournante + .
- Modifiez la température préconisée et réglez la durée de séchage.
- Retournez régulièrement les aliments sur la plaque de cuisson multi-usages.

Les temps de séchage sont plus longs pour les matières sèches entières ou coupées en deux.

Aliments à sécher		🌡️ [°C]	🕒 [h]
Fruits		60–70	2–8
Légumes		55–65	4–12
Champignons		45–50	5–10
Herbes aromatiques *		30–35	4–8

 Mode de fonctionnement, 🌡️ Température, 🕒 Temps de séchage,  Chaleur tournante +,  Chaleur sole-voûte

* Séchez les herbes uniquement sur la plaque de cuisson multi-usages au niveau 2 et utilisez le mode de cuisson Chaleur sole-voûte  étant donné qu'avec le mode de cuisson Chaleur tournante + le ventilateur est allumé.

- Réduisez la température si des gouttes d'eau se forment dans l'enceinte de cuisson.

Retirer les aliments séchés

 Risque de blessure en raison des surfaces brûlantes.

Pendant le fonctionnement, le four est brûlant. Vous pouvez vous brûler au contact des résistances, de l'enceinte et des accessoires.

Utilisez des maniques pour retirer les aliments séchés.

Bon à savoir

- Laissez refroidir les fruits ou légumes séchés.

Les fruits séchés doivent être entièrement secs, mais rester tendres et élastiques. Ils ne doivent pas produire de jus si vous les rompez ou les coupez.

- Stockez les aliments séchés dans des bocaux ou des boîtes hermétiques.

Chauffer la vaisselle

Pour chauffer la vaisselle, utilisez le mode Chaleur tournante + .

Chauffez uniquement la vaisselle résistant à la chaleur.

- Introduisez la grille au niveau 1 et placez la vaisselle à chauffer sur la grille. Selon la taille de la vaisselle, vous pouvez aussi la placer sur la sole de l'enceinte de cuisson et démonter en plus les supports de gradins.
- Sélectionnez Chaleur tournante + .
- Réglez une température située entre 50 et 80 °C.

 Risque de brûlures !

Utilisez des maniques pour retirer la vaisselle du four. Des gouttes d'eau peuvent se former sur le dessous de la vaisselle.

- Enlevez la vaisselle chauffée de l'enceinte.

Produits surgelés/plats préparés

Conseils pour les frites, croquettes ou produits similaires

Préparez ces produits surgelés avec le mode de fonctionnement AirFry .

Conseils pour les gâteaux, pizzas et baguettes

- Faites cuire les gâteaux, pizzas et baguettes surgelés sur la grille recouverte de papier sulfurisé. En raison de la différence de température, la plaque de cuisson et la plaque de cuisson multi-usages peuvent tellement se déformer lors de la préparation de ces aliments qu'il peut être impossible de les retirer de l'enceinte lorsqu'elles sont chaudes. Toute nouvelle utilisation provoque une nouvelle déformation.
- Sélectionnez la plus basse des températures indiquées sur l'emballage.

Préparer des produits surgelés/plats préparés

Un traitement en douceur des aliments est bon pour votre santé.

Faites dorer les gâteaux, pizzas, frites ou autres aliments similaires sans les faire brunir.

- Sélectionnez la température et le mode de cuisson indiqués sur le paquet.
- Préchauffez l'enceinte.
- Enfournez le plat à la hauteur préconisée sur l'emballage dans l'enceinte de cuisson préchauffée.
- Contrôlez les aliments après le temps de cuisson le plus court recommandé sur l'emballage.

AirFry

Un traitement en douceur des aliments est bon pour votre santé.

Faites dorer les frites ou autres aliments similaires sans les brunir.

Avec le mode de fonctionnement AirFry , les aliments sont frits dans de l'air chaud. AirFrying est une méthode de préparation douce qui permet d'obtenir un résultat de cuisson uniforme et croustillant.

AirFrying est donc particulièrement adapté à la préparation de produits surgelés comme les frites, les croquettes ou autres.

Accessoires

- Utilisez **pour les aliments qui ne dégoulinent pas**, comme les frites, la plaque de cuisson Gourmet et AirFry perforée (si disponible).
Grâce aux fines perforations de la plaque de cuisson Gourmet et AirFry, les aliments sont dorés et croustillants de tous les côtés.
Vous pouvez également utiliser la plaque universelle.

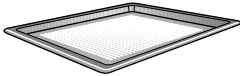

- Utilisez **pour les aliments qui dégoulinent**, comme les cuisses de poulet, la plaque universelle avec la grille posée dessus ou la plaque à griller et à rôtir (si disponible).
La plaque à griller et rôtir évite que le jus de viande ne brûle, afin qu'il puisse être réutilisé en fin de cuisson. Enduisez la grille ou la plaque à griller et à rôtir d'huile et placez-y les aliments.

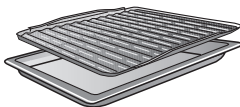

- Placez les aliments dans des moules à pâtisserie au centre de la grille.

Conseils sur AirFrying

- Ne décongelez pas les aliments surgelés.
- Répartissez les aliments de manière uniforme et si possible en une seule couche sur la plaque perforée de cuisson Gourmet et AirFry ou sur la plaque de gril et de rôissage (si disponible).
- Placez l'aliment à cuire dans l'espace de cuisson non préchauffé.
Si le résultat de cuisson n'est pas assez croustillant pour vous, vous pouvez aussi préchauffer l'espace de cuisson la prochaine fois.
- Ne faites cuire que sur un seul niveau.
En cuisant sur plusieurs niveaux, l'humidité dans l'espace de cuisson devient trop élevée et les aliments ne sont pas croustillants.
- Enfournez généralement les aliments dans le niveau 1.
Si vous souhaitez plus de bronzage par le haut, vous pouvez utiliser un niveau supérieur la prochaine fois.
- Retournez les aliments à cuire, comme les frites, si possible à la moitié du temps de cuisson.
Utilisez la minuterie pour vous en rappeler.

Programmes auto

Consignes d'utilisation

- Aidez-vous des recettes fournies pour utiliser les programmes automatiques. Pour un résultat de cuisson optimal, nous vous recommandons d'utiliser les quantités et les accessoires indiqués dans les recettes.
- Avant de démarrer un programme automatique, laissez refroidir l'appareil à la température ambiante si vous venez d'effectuer une cuisson.
- Pour certains programmes automatiques, il faut attendre la fin de la phase de préchauffage avant de pouvoir enfourner les aliments. Un message à l'écran vous le signale.

Recettes - Programmes automatiques

Vous trouverez ci-après les recettes correspondant aux programmes automatiques.

Pour un résultat de cuisson optimal, nous vous recommandons d'utiliser les quantités et les accessoires indiqués dans les recettes.

Moelleux aux pommes

Temps de préparation : 95 minutes
12 parts

Pour la garniture

500 g de pommes, acidulées
2 c. à s. de jus de citron

Pour la pâte

150 g de beurre | pommade
150 g de sucre
8 g de sucre vanillé
3 œufs, calibre M
150 g de farine de blé, type 45
½ c. à c. de levure chimique

Pour le moule

1 c. à c. de beurre

Pour le saupoudrage

1 c. à s. de sucre glace

Accessoires

Grille de cuisson
Moule à manqué, Ø 26 cm
Chinois, fin

Préparation

Éplucher et couper les pommes en quartiers. Inciser le côté bombé à une distance d'environ 1 cm, mélanger avec du jus de citron et réserver.

Beurrer le moule à manqué.

Mélanger le beurre, le sucre et le sucre vanillé environ 2 minutes jusqu'à obtenir une consistance crémeuse. Incorporer les œufs un par un à raison d'un œuf toutes les 30 secondes.

Délayer la levure dans la farine, puis mélanger avec les autres ingrédients.

Répartir uniformément la pâte dans le moule à manqué. Enfoncer légèrement les pommes dans la pâte, côté bombé vers le haut.

Enfourner le moule à manqué sur la grille et faire cuire le gâteau.

Laisser refroidir le gâteau dans le moule pendant 10 minutes. Ensuite, démouler et laisser refroidir sur la grille de cuisson. Saupoudrer de sucre glace.

Réglages

Programme automatique

 | Gâteau fin aux pommes

Durée du programme : 53 minutes

Manuel

Mode de cuisson : 

Température : 155–165 °C

Préchauffage : non

Tps cuisson : 50 à 60 minutes

Niveau : 1

Conseil

À la place du sucre glace, vous pouvez aussi napper le gâteau de confiture d'abricots légèrement tiédie.

Bon à savoir

Génoise

Temps de préparation : 75 minutes
12 parts

Pour la pâte

4 œufs, calibre M
4 c. à s. d'eau | chaude
175 g de sucre
200 g de farine de blé, type 45
1 c. à c. de levure chimique

Pour le moule

1 c. à c. de beurre

Accessoires

Grille de cuisson
Chinois, fin
Moule à manqué, Ø 26 cm
Papier sulfurisé

Préparation

Séparer les blancs des jaunes. Monter les blancs en neige très ferme avec de l'eau. Ajouter petit à petit le sucre. Battre les jaunes d'œufs, incorporer délicatement.

Enfourner la grille de cuisson. Démarrer le programme automatique ou préchauffer le four.

Mélanger la farine avec la levure, tamiser le tout sur la préparation à base d'œufs et incorporer en douceur à l'aide d'un grand fouet.

Beurrer le fond du moule à manqué et tapisser de papier sulfurisé. Verser la pâte dans le moule à manqué et lisser.

Enfourner la génoise et la faire cuire jusqu'à ce qu'elle prenne une belle couleur dorée.

Après cuisson, laisser refroidir dans le moule pendant 10 minutes. Ensuite, démouler et laisser refroidir sur la grille de cuisson. Couper la génoise deux fois à l'horizontale pour obtenir trois fonds.

Étaler le fourrage préparé.

Réglages

Programme automatique

 | Abaisse de génoise

Durée du programme : 32 minutes

Manuel

Mode de cuisson : 

Température : 150–160 C

Préchauffage : oui

Tps cuisson : 20 à 30 minutes

Niveau : 1

Conseil

Pour une génoise au chocolat, ajoutez 2 à 3 c. à c. de cacao au mélange de farine.

Fourrages pour la génoise

Temps de préparation : 30 minutes

Fourrage crème et fromage blanc

500 g de fromage blanc, 20 % de MG
100 g de sucre
100 ml de lait, 3,5 % de MG
8 g de sucre vanillé
1 citron | uniquement le jus
6 feuilles de gélatine, blanche
500 g de crème fleurette

Pour le saupoudrage

1 c. à s. de sucre glace

Fourrage au cappuccino

100 g de chocolat, noir
500 g de crème fleurette
6 feuilles de gélatine, blanche
80 ml de café espresso
80 ml de liqueur de café
16 g de sucre vanillé
1 c. à s. de cacao

Pour le saupoudrage

1 c. à s. de cacao

Accessoires

Présentoir à gâteau
Chinois, fin

Préparation du fourrage à la crème et au fromage blanc

Pour le fourrage à la crème et au fromage blanc, mélanger le fromage blanc avec le sucre, le lait, le sucre vanillé et le jus de citron. Faire ramollir la gélatine dans de l'eau froide, l'égoutter et la dissoudre à faible puissance au micro-ondes ou à feu doux sur la zone de cuisson.

Ajouter un peu du mélange au fromage blanc à la gélatine et remuer.

Incorporer ce mélange au restant de fromage blanc et réserver au frais. Fouetter la crème bien ferme et l'incorporer à la préparation à base de fromage blanc.

Placer un premier disque de génoise sur le présentoir à gâteau et étaler la moitié du fourrage dessus. Superposer le deuxième disque de génoise, étaler le reste de fourrage puis couvrir le tout avec le dernier disque de génoise.

Bien laisser refroidir le gâteau. Avant de servir, saupoudrer de sucre glace.

Préparation du fourrage au cappuccino

Pour le fourrage au cappuccino, faire fondre le chocolat. Fouetter la crème fleurette, et réserver une petite quantité pour badigeonner le niveau supérieur. Faire ramollir la gélatine dans de l'eau froide, l'égoutter et la dissoudre à faible puissance au micro-ondes ou à feu doux sur la table de cuisson, puis laisser refroidir un peu.

Verser la moitié de l'espresso et de la liqueur de café dans la gélatine et incorporer à la crème.

Diviser le mélange café-crème en deux portions. Incorporer le sucre vanillé à la première moitié, le chocolat et le cacao à la seconde moitié.

Placer un premier disque de génoise sur le présentoir à gâteau, imbiber d'un peu de liqueur de café et d'espresso et badigeonner avec la crème chocolatée. Déposer le deuxième disque de génoise,

Bon à savoir

imbiber avec le reste du liquide et badigeonner avec la crème vanillée. Couvrir avec le dernier disque de génoise, badigeonner de crème réservée et saupoudrer de cacao.

Conseil

Vous pouvez donner une note fruitée au fourrage crème-fromage blanc en ajoutant des zestes de citron et env. 300 g de quartiers de mandarine ou de morceaux d'abricot.

Gâteau marbré

Temps de préparation : 80 minutes
18 parts

Pour la pâte

250 g de beurre | pommade
200 g de sucre
8 g de sucre vanillé
4 œufs, calibre M
200 g de crème épaisse
400 g de farine de blé, type 45
16 g de levure chimique
1 pincée de sel
3 c. à s. de cacao

Pour le moule

1 c. à c. de beurre

Accessoires

Moule en forme de couronne, Ø 26 cm
Grille de cuisson

Préparation

Mélanger le beurre, le sucre et le sucre vanillé jusqu'à obtention d'une consistance crémeuse. Ajouter les œufs un à un et remuer pendant 30 secondes à chaque fois. Ajouter la crème acidulée. Mélanger la farine, la levure et le sel et incorporer au reste des ingrédients.

Beurrer le moule en forme de couronne et verser la moitié de la pâte.

Ajouter le cacao dans l'autre moitié de la pâte et mélanger. Verser la pâte chocolatée sur la pâte nature. Passer une fourchette à travers les couches de pâte en décrivant une spirale.

Enfourner le moule en forme de couronne sur la grille et faire cuire le gâteau.

Laisser refroidir le gâteau dans le moule pendant 10 minutes. Ensuite, démouler et laisser refroidir sur la grille de cuisson.

Réglages

Programme automatique

 | Gâteau marbré

Durée du programme : 55 minutes

Manuel

Mode de cuisson : 

Température : 150–160 C

Préchauffage : non

Tps cuisson : 50 à 60 minutes

Niveau : 1

Bon à savoir

Tarte aux fruits et au crumble

Temps de préparation : 150 minutes
20 parts

Pour la pâte

42 g de levure, fraîche
150 ml de lait, entier (3,5 % de matière grasse) | tiède
450 g de farine de blé, type 45
50 g de sucre
90 g de beurre | pommade
1 œuf, calibre M

Pour la garniture

1,25 kg de pommes

Pour les miettes de crumble

240 g de farine de blé, type 45
150 g de sucre
16 g de sucre vanillé
1 c. à c. de cannelle
150 g de beurre | pommade

Accessoires

Plaque de cuisson ou plaque de cuisson multi-usages

Préparation

Délayer la levure dans le lait tiède. Pétrir avec la farine, le sucre, le beurre et l'œuf jusqu'à obtention d'une pâte lisse.

Former une boule avec la pâte, la mettre dans un récipient, recouvrir d'un torchon humide et l'enfourner. Faire lever suivant les réglages de la phase de levée 1.

Éplucher, épépiner et couper les pommes en tranches.

Pétrir brièvement la pâte et l'abaisser sur la plaque ou la plaque multi-usages. Répartir les pommes uniformément sur la pâte. Mélanger la farine, le sucre, le

sucré vanillé et la cannelle. Pétrir avec le beurre pour faire les miettes. Saupoudrer sur les pommes.

Enfourner et faire lever suivant les réglages de la phase de levée 2.

Faire dorer au four.

Réglages

Faire lever la pâte

Phase de levée 1

Mode de cuisson : 

Température : 30 °C

Temps de levée : 30 à 45 minutes

Phase de levée 2

Mode de cuisson : 

Température : 30 °C

Temps de levée : 30 minutes

Cuisson

Programme automatique

 | Tarte fruits et crumble

Durée du programme : 48 minutes

Manuel

Mode de cuisson : 

Température : 155–165 °C

Préchauffage : non

Tps cuisson : 40 à 50 minutes

Niveau : 1

Conseil

Vous pouvez aussi remplacer les pommes par 1 kg de prunes ou de cerises dénoyautées.

Biscuits à l'emporte-pièce

Temps de préparation : 135 minutes
pour 70 pièces (2 plaques)

Ingrédients

250 g de farine de blé, type 45
½ c. à c. de levure chimique
80 g de sucre
8 g de sucre vanillé
1 flacon d'arôme de rhum
3 c. à s. d'eau
120 g de beurre | pommade

Accessoires

Rouleau à pâtisserie
Petits emporte-pièces
2 plaques de cuisson ou plaques multi-usages

Préparation

Mélanger la farine, la levure, le sucre et le sucre vanillé. Ajouter le reste des ingrédients et pétrir jusqu'à obtention d'une pâte lisse. Réserver au moins 60 minutes au réfrigérateur.

Abaisser la pâte sur environ 3 mm d'épaisseur, façonner les biscuits à l'emporte-pièce et les placer sur les plaques de cuisson ou plaques multi-usages.

Enfourner les biscuits et les faire cuire.

Réglages

Programme automatique

 | Sablés |

1 plaque / 2 plaques

Durée du programme 1 plaque : 25 minutes

Durée du programme 2 plaques : 26 minutes

Manuel

Mode de cuisson : 

Température : 145–155 °C

Préchauffage : non

Tps cuisson : 25 à 35 minutes

Niveau 1 plaque : 1

Niveau 2 plaques : 1 + 2

Conseil

Les quantités sont indiquées pour 2 plaques. Si vous n'utilisez qu'1 plaque, divisez les quantités par deux ou réalisez deux fournées.

Bon à savoir

Sprits

Temps de préparation : 50 minutes
Pour 50 pièces (2 plaques)

Ingrédients

160 g de beurre | pommade
50 g de sucre, roux
50 g de sucre glace
8 g de sucre vanillé
1 pincée de sel
200 g de farine de blé, type 45
1 œuf, calibre M | uniquement le blanc

Accessoires

Poche à douille
Embout en étoile, 9 mm
2 plaques de cuisson ou plaques multi-usages

Préparation

Mélanger le beurre jusqu'à obtention d'une consistance crémeuse. Ajouter le sucre, le sucre glace, le sucre vanillé et le sel et mélanger jusqu'à obtenir une consistance souple. Incorporer la farine, puis le blanc d'œuf.

Verser la pâte dans une poche à douille et former des bandes d'environ 5 à 6 cm de long sur les plaques.

Enfourner les sprits et les faire cuire jusqu'à ce qu'ils prennent une belle couleur dorée.

Réglages

Programme automatique

 | Sprits | 1 plaque / 2 plaques

Durée du programme 1 plaque : 23 minutes

Durée du programme 2 plaques : 30 minutes

Réglages manuels

Pour 1 plaque

Mode de cuisson : 

Température : 145–155 °C

Préchauffage : non

Tps cuisson : 20 à 30 minutes

Niveau : 1

Pour 2 plaques

Mode de cuisson : 

Température : 140–150 °C

Préchauffage : non

Tps cuisson : 25 à 35 minutes

Niveaux : 1+2

Conseil

Les quantités sont indiquées pour 2 plaques. Si vous n'utilisez qu'1 plaque, divisez les quantités par deux ou réalisez deux fournées.

Muffins aux noix

Temps de préparation : 95 minutes
pour 12 muffins

Ingrédients

80 g de raisins secs
40 ml de rhum
120 g de beurre | pommade
120 g de sucre
8 g de sucre vanillé
2 œufs, calibre M
140 g de farine de blé, type 45
1 c. à c. de levure chimique
120 g de cerneaux de noix | grossièrement hachés

Accessoires

Plaque pour 12 muffins Ø 5 cm
Petits moules à muffins en papier,
Ø 5 cm
Grille de cuisson

Préparation

Faire macérer les raisins secs dans le rhum pendant environ 30 minutes.

Mélanger le beurre jusqu'à obtention d'une consistance crémeuse. Ajouter le sucre, puis le sucre vanillé et enfin les œufs. Mélanger la levure et la farine et incorporer au reste de la préparation. Incorporer les noix. Pour finir, incorporer les raisins secs macérés.

Garnir la plaque à muffins de petits moules en papier. Répartir uniformément la pâte dans les moules à l'aide de 2 cuillères à soupe.

Enfourner la plaque à muffins sur la grille et faire cuire.

Réglages

Programme automatique

 | Muffins aux noix

Durée du programme : 36 minutes

Manuel

Mode de cuisson : 

Température : 150–160 °C

Préchauffage : non

Tps cuisson : 30 à 40 minutes

Niveau : 1

Bon à savoir

Pizza (pâte levée)

Temps de préparation : 90 minutes
pour 4 personnes

Pour la pâte

30 g de levure, fraîche
170 ml d'eau | tiède
300 g de farine de blé, type 45
1 c. à c. de sucre
1 c. à c. de sel
½ c. à c. de thym haché
1 c. à c. d'origan, moulu
1 c. à s. d'huile

Pour la garniture

2 oignons
1 gousse d'ail
400 g de tomates pelées (boîte)
2 c. à s. de concentré de tomates
1 c. à c. de sucre
1 c. à c. d'origan, moulu
1 feuille de laurier
1 c. à c. de sel
poivre
125 g de mozzarella
125 g de fromage, râpé

Pour saisir

1 c. à s. d'huile d'olive

Accessoires

Plaque de cuisson ou plaque de cuisson multi-usages

Préparation

Délayer la levure dans de l'eau. Pétrir avec la farine, le sucre, le sel, le thym, l'origan et l'huile pendant 6 à 7 minutes jusqu'à obtenir une pâte lisse.

Former une boule avec la pâte, la mettre dans un récipient et recouvrir d'un torchon humide. Faire lever pendant 20 minutes à température ambiante.

Pour la garniture, couper les oignons et l'ail en petits dés. Faire chauffer l'huile dans une poêle. Faire revenir l'ail et les oignons jusqu'à ce qu'ils soient translucides. Ajouter les tomates, le concentré de tomates, le sucre, l'origan, la feuille de laurier et le sel.

Faire mijoter la sauce à feu doux environ 5 minutes.

Retirer la feuille de laurier, saler et poivrer. Couper la mozzarella en tranches.

Étaler la pâte sur la plaque. Faire lever pendant 10 minutes à température ambiante.

Démarrer le programme automatique ou préchauffer le four.

Verser la sauce sur la pâte. Laisser un rebord d'environ 1 cm. Garnir de mozzarella et parsemer de fromage râpé.

Enfourner la pizza et la faire cuire.

Réglages

Programme automatique

 | Pizza | Pâte levée

Durée du programme : 29 minutes

Manuel

Mode de cuisson : 

Température : 180–190 °C

Préchauffage : oui

Tps cuisson : 20 à 30 minutes

Niveau : 1

Conseil

Variez les plaisirs avec d'autres ingrédients : jambon, salami, champignons de Paris, oignon, thon...

Pizza (pâte à l'huile et au fromage blanc)

Temps de préparation : 60 minutes
pour 4 personnes

Pour la pâte

120 g de fromage blanc, 20 % de MG
4 c. à s. de lait, 3,5 % de MG)
4 c. à s. d'huile
2 œufs, calibre M | uniquement le jaune
1 c. à c. de sel
1½ c. à c. de levure chimique
250 g de farine de blé, type 45

Pour la garniture

2 oignons
1 gousse d'ail
400 g de tomates pelées (boîte)
2 c. à s. de concentré de tomates
1 c. à c. de sucre
1 c. à c. d'origan
1 feuille de laurier
1 c. à c. de sel
Poivre
125 g de mozzarella
125 g de fromage, râpé

Pour le rôtiage

1 c. à s. d'huile d'olive

Accessoires

Plaque de cuisson ou plaque de cuisson multi-usages

Préparation

Pour la garniture, couper les oignons et l'ail en petits dés. Faire chauffer l'huile dans une poêle. Faire revenir l'ail et les oignons jusqu'à ce qu'ils soient translucides. Ajouter les tomates, le concentré de tomates, le sucre, l'origan, la feuille de laurier et le sel.

Faire mijoter la sauce à feu doux environ 5 minutes.

Retirer la feuille de laurier. Saler et poivrer. Couper la mozzarella en tranches.

Pour la pâte, travailler le fromage blanc, le lait, l'huile, le jaune d'œuf et le sel. Mélanger la farine et la levure chimique. En mélanger la moitié avec la pâte. Incorporer ensuite le reste.

Étaler la pâte sur la plaque.

Démarrer le programme automatique ou préchauffer le four.

Verser la sauce sur la pâte. Laisser un rebord d'environ 1 cm. Garnir de mozzarella et parsemer de fromage râpé.

Enfourner la pizza et la faire cuire.

Réglages

Programme automatique

 | Pizza | Pâte huile-from. blanc
Durée du programme : 32 minutes

Manuel

Mode de cuisson : 
Température: 170–180 °C
Préchauffage : oui
Tps cuisson : 25 à 35 minutes
Niveau : 1

Conseil

Variez les plaisirs avec d'autres ingrédients : jambon, salami, champignons de Paris, oignon, thon...

Bon à savoir

Poulet

Temps de préparation : 95 minutes
pour 2 personnes

Ingrédients

1 poulet, prêt à cuire (1,2 kg)
2 c. à s. d'huile
1½ c. à c. de sel
2 c. à c. de paprika, doux
1 c. à c. de curry

Accessoires

Grille de cuisson
Plat à gratin, 22 cm x 29 cm
Fil de cuisine

Préparation

Mélanger l'huile avec le sel, le paprika et le curry. Enduire le poulet de ce mélange.

Lier les cuisses du poulet avec du fil de cuisine et poser le poulet dans un plat à gratin avec la poitrine tournée vers le haut.

Poser le plat à gratin sur la grille et enfourner avec les cuisses tournées vers la porte. Faire rôtir le poulet.

Réglages

Programme automatique

 Poulet

Durée du programme : 80 minutes

Manuel

Mode de cuisson : 

Température : 180–190 °C

Préchauffage : non

Tps cuisson : 75 à 85 minutes

Niveau : 1

Filet de bœuf (rôti)

Temps de préparation : 65 minutes
pour 4 personnes

Pour le filet de bœuf

1 kg de filet de bœuf (préparé)
2 c. à s. d'huile
1 c. à c. de sel
poivre

Pour saisir

2 c. à s. d'huile

Accessoires

Plaque de cuisson multi-usages

Préparation

Démarrer le programme automatique ou préchauffer le four.

Faire chauffer l'huile dans une poêle et saisir le filet de bœuf à feu vif pendant 1 minute de chaque côté.

Sortir le filet de bœuf. Mélanger l'huile, le sel et le poivre. Badigeonner le filet de bœuf avec ce mélange.

Poser le filet de bœuf sur la plaque multi-usages, et l'enfourner. Cuire le filet de bœuf.

Réglages

Programme automatique

 | Filet de bœuf

Durée du programme :

Saignant: 31 minutes

à point: 53 minutes

Bien cuit: 66 minutes

Manuel

Mode de cuisson : 

Température : 170–180 °C

Préchauffage : oui

Tps cuisson: 25–35 minutes (Saignant),

45–55 minutes (à point),

60–70 minutes (Bien cuit)

Niveau : 1

Bon à savoir

Truite

Temps de préparation : 65 minutes
4 parts

Pour les truites

4 truites préparées (250 g chacune)
2 c. à s. de jus de citron
Sel
poivre

Pour la farce

200 g de champignons de Paris frais
½ oignon
1 gousse d'ail
25 g de persil
Sel
poivre

Pour garnir

3 c. à s. de beurre

Accessoires

Plaque de cuisson multi-usages

Préparation

Arroser les truites de jus de citron. Saler et poivrer l'intérieur et l'extérieur.

Pour la farce, nettoyer les champignons de Paris. Émincer l'oignon, l'ail, les champignons de Paris et le persil puis les mélanger. Saler et poivrer le mélange.

Démarrer le programme automatique ou préchauffer le four.

Farcir les truites et les placer côte à côte sur la plaque de cuisson multi-usages. Garnir de quelques noix de beurre.

Enfourner la plaque de cuisson multi-usages. Cuire les truites.

Réglages

Programme automatique

 | Truite

Durée du programme : 31 minutes

Manuel

Mode de cuisson : 

Température : 170–180 °C

Préchauffage : oui

Tps cuisson : 25 à 35 minutes

Niveau : 1

Conseil

Servez les truites accompagnées de rondelles de citron et de beurre noisette.

Filet de saumon

Temps de préparation : 40 minutes
pour 4 personnes

Pour le saumon

4 filets de saumon sans peau
(4 x 200 g)
2 c. à s. de jus de citron
Sel
poivre

Pour garnir

3 c. à s. de beurre

Pour parsemer

1 c. à c. d'aneth haché

Accessoires

Plaque de cuisson multi-usages

Préparation

Démarrer le programme automatique ou préchauffer le four.

Placer les filets de saumon sur la plaque. Arroser de jus de citron. Saler et poivrer. Parsemer les filets de saumon de noix de beurre et d'aneth.

Enfourner la plaque de cuisson multi-usages et cuire les filets de saumon.

Réglages

Programme automatique

 | Filet de saumon

Durée du programme : 25 minutes

Manuel

Mode de cuisson : 

Température : 160–170 °C

Préchauffage : oui

Tps cuisson : 15 à 25 minutes

Niveau : 1

Bon à savoir

Truite saumonée

Temps de préparation : 65 minutes
pour 4 personnes

Pour la truite saumonée

1 truite saumonée entière, préparée
(1 kg)
1 citron | uniquement le jus
Sel

Pour la farce

2 échalotes
2 gousses d'ail
2 tranches de pain de mie
50 g de petites câpres
1 œuf, calibre M | uniquement le jaune
2 c. à s. d'huile d'olive
Sel
poivre
piment en poudre

Accessoires

Pics en bois
Plaque de cuisson multi-usages

Préparation

Arroser la truite saumonée de jus de citron. Saler l'intérieur et l'extérieur.

Pour la farce, couper en petits dés les échalotes, l'ail et le pain de mie. Mélanger les câpres, le jaune d'œuf, l'huile d'olive, les échalotes, l'ail et le pain de mie. Saler, poivrer et ajouter de la poudre de piment.

Démarrer le programme automatique ou préchauffer le four.

Farcir la truite saumonée avec ce mélange. Refermer à l'aide de petits pics en bois.

Poser la truite saumonée sur la plaque multi-usages, et l'enfourner. Cuire la truite saumonée.

Réglages

Programme automatique

 | Truite saumonée

Durée du programme : 44 minutes

Manuel

Mode de cuisson : 

Température : 190–200 °C

Préchauffage : oui

Tps cuisson : 35 à 45 minutes

Niveau : 1

Gratin de pommes de terre au fromage

Temps de préparation : 90 minutes
pour 4 personnes

Pour le gratin

600 g de pommes de terre, farineuses
75 g de fromage, râpé

Pour le moule

1 gousse d'ail

Pour l'appareil

250 g de crème fleurette
1 c. à c. de sel
poivre
Noix de muscade

Pour parsemer

75 g de fromage, râpé

Accessoires

Plat à gratin (Ø 26 cm)
Grille de cuisson

Préparation

Frotter le plat à gratin avec l'ail.

Pour l'appareil, mélanger la crème, le sel, le poivre et la muscade.

Éplucher les pommes de terre et les couper en rondelles fines de 3 à 4 mm d'épaisseur. Mélanger les pommes de terre avec le fromage et l'appareil et verser le tout dans le plat à gratin.

Parsemer de fromage râpé.

Enfourner et faire cuire le gratin de pommes de terre au fromage sur la grille.

Réglages

Programme automatique

 | Gratin pommes de terre

Durée du programme : 52 minutes

Manuel

Mode de cuisson : 

Température : 170–180 °C

Préchauffage : non

Tps cuisson : 50 à 60 minutes

Niveau : 1

Bon à savoir

Lasagnes

Temps de préparation : 125 minutes
pour 4 personnes

Pour les lasagnes

8 feuilles de lasagnes (sans précuisson)

Pour la sauce bolognaise

50 g de lard, maigre, fumé | coupé en petits dés

375 g de viande hachée, mi-bœuf, mi-porc

2 oignons | émincés

800 g de tomates pelées (boîte)

30 g de concentré de tomates

125 ml de bouillon

1 c. à c. de thym, frais | haché

1 c. à c. d'origan, frais | haché

1 c. à c. de basilic, frais | haché

Sel

poivre

Pour la sauce aux champignons

20 g de beurre

1 oignon | émincé

100 g de champignons de Paris | émincés

2 c. à s. de farine de blé, type 45

250 g de crème fleurette

250 ml de lait, 3,5 % de MG

Sel

poivre

Noix de muscade

2 c. à s. de persil, frais | haché

Pour parsemer

200 g de fromage, râpé

Accessoires

Plat à gratin, 32 cm x 22 cm

Grille de cuisson

Préparation

Faire chauffer une poêle pour la sauce bolognaise. Saisir les lardons, ajouter la viande hachée et faire revenir en remuant. Ajouter les oignons et les faire suer. Couper les tomates en petits morceaux. Ajouter les tomates, le jus des tomates, le concentré de tomates et le bouillon. Assaisonner avec du sel, du poivre et les herbes aromatiques. Laisser cuire à feu doux environ 5 minutes.

Pour la sauce aux champignons, faire suer l'oignon dans le beurre. Ajouter les champignons et saisir un court instant. Saupoudrer de farine et remuer. Mouiller avec la crème et le lait. Assaisonner avec la muscade, le sel et le poivre. Faire mijoter la sauce à feu doux environ 5 minutes. Ajouter le persil à la fin.

Pour les lasagnes, disposer les ingrédients dans le plat à gratin en formant des couches dans l'ordre suivant :

- un tiers de la sauce bolognaise
- 4 feuilles de lasagnes
- un tiers de la sauce bolognaise
- la moitié de la sauce aux champignons
- 4 feuilles de lasagnes
- un tiers de la sauce bolognaise
- la moitié de la sauce aux champignons

Parsemer les lasagnes de fromage râpé, les enfourner sur la grille et les faire cuire jusqu'à ce qu'elles prennent une belle couleur dorée.

Réglages

Programme automatique

 | Lasagnes

Durée du programme : 50 minutes

Manuel

Mode de cuisson : 

Température : 160–170 °C

Préchauffage : non

Tps cuisson : 50 à 60 minutes

Niveau : 1

Bon à savoir

Tableaux de cuisson

Pâte à gâteau

Gâteaux/pâtisseries (accessoire)		Température [°C]	Niveau ³	Durée de cuisson [min]
Muffins (1 plaque)		140–150	2	30–40
Muffins (2 plaques)		140–150	1+2 ³	30–40 ⁴
Petits gâteaux* (1 plaque)		150	1	28–38
		160 ²	1	20–30
Petits gâteaux* (2 plaques)		140	1+2 ³	38–48
Quatre-quarts (grille, moule rectangulaire, 30 cm) ¹		150–160	1	55–65
		150–160 ²	1	60–70
Gâteau marbré, aux noix (grille, moule, 30 cm) ¹		150–160	1	55–65
		150–160	1	60–70
Gâteau marbré, aux noix (grille, moule couronne/ moule à kouglof, Ø 26 cm) ¹		150–160	1	50–60
		150–160	1	60–70
Tarte aux fruits (1 plaque)		160–170	1	30–40
		160–170	1	30–40
Tarte aux fruits (grille, moule à manqué, Ø 26 cm) ¹		155–165	1	50–60
		170–180 ²	1	50–60
Fond de tarte (grille, moule à fond de tarte, Ø 28 cm) ¹		150–160	1	25–35
		160–170 ²	1	20–30

Mode de cuisson, Température, Niveau, Durée de cuisson, Chaleur tournante +, Chaleur sole-voûte

* Les réglages sont également conformes aux dispositions de la norme EN 60350-1.

























¹ Utilisez un moule mat et foncé. Posez-le au milieu sur la grille.









² Préchauffez l'enceinte de cuisson avant d'enfourner les aliments. N'utilisez pas le mode Booster

³ Installez les rails coulissant FlexiClips HFC (si disponible).

⁴ Retirez les plats de cuisson à des temps différents si les aliments sont déjà suffisamment dorés avant la fin du temps de cuisson indiqué.

Pâte Brisée

Gâteaux/pâtisseries (accessoire)		 [°C]	 ³ 1	 [min]
Biscuits à l'emporte-pièce (1 plaque)		140–150	1	25–35
		150–160	1	20–30
Biscuits à l'emporte-pièce (2 plaques)		140–150	1+3	20–30 ⁴
Sprits* (1 plaque)		140	1	42–52
		160 ²	1	20–30
Sprits* (2 plaques)		140	1+3	45–55 ⁴
Fond de tarte (grille, moule à fond de tarte, Ø 28 cm) ¹		150–160	2	35–45
		160–170 ²	2	25–35
Cheesecake (grille, moule à manqué, Ø 26 cm) ¹		170–180	1	85–95
		150–160	1 ³	75–85
Tarte aux pommes* (grille, moule à manqué, Ø 20 cm) ¹		160	1	80–90
		170	1	80–90
Tourte aux pommes (grille, moule à manqué, Ø 26 cm) ¹		180–190 ²	1	50–60
		160–170	1	50–60
Tarte aux fruits avec nappage (grille, moule à manqué, Ø 26 cm) ¹		170–180	2	50–60
		150–160	1	50–60
Tarte aux fruits avec nappage (1 plaque)		160–170	1	60–70
		150–160	1	70–80
Tarte aux fruits et à la crème (1 plaque)		210–220 ²	1 ³	30–40
		190–200 ²	1 ³	25–35

 Mode de cuisson,  Température, ³ Niveau,  Durée de cuisson,  Chaleur tournante +,  Chaleur tournante Eco,  Chaleur sole-voûte,  Cuisson intensive

* Les réglages sont également conformes aux dispositions de la norme EN 60350-1.

¹ Utilisez un moule mat et foncé. Posez-le au milieu sur la grille.





















² Préchauffez l'enceinte de cuisson avant d'enfourner les aliments. N'utilisez pas le mode Booster .

³ Installez les rails coulissant FlexiClips HFC (si disponible).

⁴ Retirez les plats de cuisson à des temps différents si les aliments sont déjà suffisamment dorés avant la fin du temps de cuisson indiqué.

Bon à savoir

Pâte levée

Gâteaux/pâtisseries (accessoire)		 [°C]	 ³ ₁	 [min]
Kouglof (grille, moule à kouglof, Ø 24 cm) ¹		150–160	1	45–55
		160–170	1	50–60
Pain de Noël allemand (1 plaque)		150–160	1	55–65
		160–170	1	45–55
Tarte aux fruits et au crumble (1 plaque)		160–170	2	40–50
		170–180	1	45–55
Tarte aux fruits (1 plaque)		160–170	2	30–40
		160–170	1	40–50
Chaussons aux pommes/pains aux raisins (1 plaque)		160–170	2	25–35
Chaussons aux pommes/pains aux raisins (2 plaques)		160–170	1+2 ³	30–40 ⁵
Pain blanc, cuisson sans moule (1 plaque)		190–200	1	30–40
		190–200	1	30–40
Pain blanc (grille, moule rectangulaire, 30 cm) ¹		180–190	1	45–55
		190–200 ²	1	55–65
Pain complet (grille, moule rectangulaire, 30 cm) ¹		180–190	1	55–65
		200–210 ²	1	55–65
Faire lever la pâte (grille)		30–35	– ⁴	–

 Mode de cuisson,  Température, ³₁ Niveau,  Durée de cuisson,  Chaleur tournante +,  Chaleur sole-voûte

¹ Utilisez un moule mat et foncé. Posez-le au milieu sur la grille.

² Préchauffez l'enceinte de cuisson avant d'enfourner les aliments. N'utilisez pas le mode Booster .

³ Installez les rails coulissant FlexiClips HFC (si disponible).

⁴ Disposez la grille sur la sole et posez le récipient dessus. En fonction de la taille du récipient, les supports de gradins peuvent également être retirés.

⁵ Retirez les plats de cuisson à des temps différents si les aliments sont déjà suffisamment dorés avant la fin du temps de cuisson indiqué.

Pâte à l'huile et au fromage blanc

Gâteaux/pâtisseries (accessoire)		[°C]	3 1	[min]
Tarte aux fruits (1 plaque)		160–170	2	35–45
		160–170	2	45–55
Chaussons aux pommes/pains aux raisins (1 plaque)		160–170	2	25–35
Chaussons aux pommes/pains aux raisins (2 plaques)		150–160	1+2 ¹	25–35 ²

Mode de cuisson, Température, Niveau, Durée de cuisson, Chaleur tournante +, Chaleur sole-voûte

- 1 Installez les rails coulissant FlexiClips HFC (si disponible).
- 2 Retirez les plats de cuisson à des temps différents si les aliments sont déjà suffisamment dorés avant la fin du temps de cuisson indiqué.

Pâte à génoise

Gâteaux/pâtisseries (accessoire)		[°C]	3 1	[min]
Génoise (2 œufs) (grille, moule à manqué, Ø 26 cm) ¹		160–170 ²	1	15–25
Génoise (4 à 6 œufs) (grille, moule à manqué, Ø 26 cm) ¹		150–160 ²	1	30–40
Gâteau de Savoie* (grille1, moule à manqué, Ø 26 cm) ¹		180	1	25–35
		150–180 ²	1	20–45
Abaisse de génoise (1 plaque)		180–190 ²	1	10–20



Mode de cuisson, Température, Niveau, Durée de cuisson, Chaleur tournante +, Chaleur sole-voûte

- * Les réglages sont également conformes aux dispositions de la norme EN 60350-1.
- 1 Utilisez un moule mat et foncé. Posez-le au milieu sur la grille.
 - 2 Préchauffez l'enceinte de cuisson avant d'enfourner les aliments. N'utilisez pas le mode Booster

Bon à savoir

Pâte à choux, pâte feuilletée, meringue

Gâteaux/pâtisseries (accessoire)		 ° [°C]	 ³ 1	 [min]
Choux (1 plaque)		160–170	1	40–50
Chaussons (1 plaque)		180–190	2	20–30
Chaussons (2 plaques)		180–190	1+2 ¹	20–30 ²
Macarons (1 plaque)		120–130	2	25–50
Macarons (2 plaques)		120–130	1+2 ¹	25–50 ²
Meringues (1 plaque, 6 pièces de Ø 6 cm)		90–100	2	120–150

 Mode de cuisson,  Température, ³ Niveau,  Durée de cuisson,  Chaleur tournante +

¹ Installez les rails coulissant FlexiClips HFC (si disponible).

² Retirez les plats de cuisson à des temps différents si les aliments sont déjà suffisamment dorés avant la fin du temps de cuisson indiqué.

Plats salés

Aliment (accessoire)		° ^F [°C]		 [min]
Tarte salée (1 plaque)		220–230 ²	1 ⁴	30–40
		180–190 ²	1 ⁴	45–55
Tarte à l'oignon (1 plaque)		180–190 ²	1	25–35
		170–180	1	30–40
Pizza, pâte levée (1 plaque)		170–180	2	30–40
		210–220 ²	1	20–30
Pizza, pâte à l'huile et au fromage blanc (1 plaque)		170–180	2	25–35
		190–200 ²	1	25–35
Pizza surgelée, précuite (grille)		200–210	2	20–25
Toast* (grille)		300	2	6–9
Gratins (par ex. toast) (grille de cuisson sur plaque de cuisson multi-usages)		250 ³	2	3–6
Légumes grillés (grille sur plaque de cuisson multi-usages)		250 ³	2	5–10 ⁵
		250 ³	2	5–10 ⁵
Ratatouille (1 plaque de cuisson multi- usages)		180–190	2	40–60
Pommes de terre frites, surgelées ¹		180–190	1	25–35 ⁵
Croquettes, surgelées ¹		180–190	1	15–25 ⁵

Mode de cuisson, °^F Température, Niveau, Durée de cuisson, Chaleur sole-vôte, Cuisson intensive, Chaleur tournante +, Chaleur tournante Eco, Multigril, Turbogril, Autres | AirFry

* Les réglages sont également conformes aux dispositions de la norme EN 60350-1.

¹ Respectez les instructions du fabricant figurant sur l'emballage. Utilisez la plaque perforée de cuisson Gourmet et AirFry (si disponible).

² Préchauffez l'enceinte de cuisson avant d'enfourner les aliments. N'utilisez pas le mode Booster

















³ Préchauffez l'enceinte de cuisson pendant 5 minutes avant d'enfourner les aliments. N'utilisez pas le mode Booster









⁴ Démontez les rails coulissants FlexiClip HFC (le cas échéant).

⁵ Si possible, retournez les aliments à mi-cuisson.

Bon à savoir

Bœuf

Aliment (accessoire)		 Température [°C]	 ³ 1	 Durée de cuisson [min]	 ⁹ Température à cœur [°C]
Bœuf en daube, env. 1 kg (plat à rôtir avec couvercle)	 ²	150–160 ³	2	120–130 ⁶	–
	 ²	170–180 ³	2	120–130 ⁶	–
		180–190	2	160–180 ⁷	–
Filet de bœuf, env. 1 kg (plaque de cuisson multi-usages)	 ²	180–190 ³	1	20–50	45–75
Filet de bœuf, saignant, env. 1 kg ¹	 ²	80–85 ⁴	1	70–80	45–48
Filet de bœuf, à point, env. 1 kg ¹	 ²	90–95 ⁴	1	80–90	54–57
Filet de bœuf, bien cuit, env. 1 kg ¹	 ²	95–100 ⁴	1	110–130	63–66
Rosbif, env. 1 kg (plaque de cuisson multi-usages)	 ²	180–190 ³	1	35–65	45–75
Rosbif, saignant, env. 1 kg ¹	 ²	80–85 ⁴	1	80–90	45–48
Rosbif, à point, env. 1 kg ¹	 ²	90–95 ⁴	1	110–120	54–57
Rosbif, bien cuit, env. 1 kg ¹	 ²	95–100 ⁴	1	130–140	63–66
Burger, boulettes ^{*1}	 ²	250 ⁵	3	13–21 ⁸	–

 Mode de cuisson,  Température, ³, Niveau,  Durée de cuisson,  Température à cœur,  Chaleur tournante +,  Chaleur sole-voûte,  Chaleur tournante Eco,  Multigril

* Les réglages sont également conformes aux dispositions de la norme EN 60350-1.

¹ Utilisez la grille et la plaque de cuisson multi-usages.

² Saisissez préalablement la viande sur la table de cuisson.

³ Préchauffez l'enceinte de cuisson avant d'enfourner les aliments. N'utilisez pas le mode Booster .

⁴ Préchauffez l'enceinte à 120 °C pendant 15 minutes. Diminuez la température lorsque vous enfournez les aliments.

⁵ Préchauffez l'enceinte de cuisson pendant 5 minutes avant d'enfourner les aliments. N'utilisez pas le mode Booster .















⁶ Cuissez d'abord avec un couvercle. Enlevez le couvercle au bout de 90 minutes de cuisson et versez env. 0,5 l de liquide.







⁷ Cuissez d'abord avec un couvercle. Enlevez le couvercle au bout de 100 minutes de cuisson et versez env. 0,5 l de liquide.

⁸ Si possible, retournez les aliments à mi-cuisson.

⁹ Si vous utilisez une thermosonde, vous pouvez aussi vous laisser guider par la température à cœur indiquée.

Veau

















Aliment (accessoire)		 [°C]	 ³ ₁	 [min]	 ⁶ [°C]
Veau en daube, env. 1,5 kg (plat à rôtir avec couvercle)	 ²	160–170 ³	2	120–130 ⁵	–
	 ²	170–180 ³	2	120–130 ⁵	–
Filet de veau, env. 1 kg (plaque de cuisson multi-usages)	 ²	160–170 ³	1	30–60	45–75
Filet de veau, saignant, env. 1 kg ¹	 ²	80–85 ⁴	1	50–60	45–48
Filet de veau, à point, env. 1 kg ¹	 ²	90–95 ⁴	1	80–90	54–57
Filet de veau, bien cuit, env. 1 kg ¹	 ²	95–100 ⁴	1	90–100	63–66
Selle de veau, saignante, env. 1 kg ¹	 ²	80–85 ⁴	1	80–90	45–48
Selle de veau, à point, env. 1 kg ¹	 ²	90–95 ⁴	1	100–130	54–57
Selle de veau, bien cuite, env. 1 kg ¹	 ²	95–100 ⁴	1	130–140	63–66









 Mode de cuisson,  Température, ³₁ Niveau,  Durée de cuisson, ⁶ Température à cœur,  Chaleur tournante +,  Chaleur sole-voûte

- ¹ Utilisez la grille et la plaque de cuisson multi-usages.
- ² Saisissez préalablement la viande sur la table de cuisson.
- ³ Préchauffez l'enceinte de cuisson avant d'enfourner les aliments. N'utilisez pas le mode Booster .
- ⁴ Préchauffez l'enceinte à 120 °C pendant 15 minutes. Diminuez la température lorsque vous enfournez les aliments.
- ⁵ Cuissez d'abord avec un couvercle. Enlevez le couvercle au bout de 90 minutes de cuisson et versez env. 0,5 l de liquide.
- ⁶ Si vous utilisez une thermosonde, vous pouvez aussi vous laisser guider par la température à cœur indiquée.

Bon à savoir











Porc





Aliment (accessoire)		 Température [°C]	 ³ 1	 Durée de cuisson [min]	 ⁹ Température à cœur [°C]
Rôti/échine, env. 1 kg (plat à rôtir avec couvercle)		160–170	2	140–150 ⁵	80–90
		170–180	2	140–150 ⁵	80–90
Rôti avec barde, env. 2 kg (plat à rôtir)		180–190	2	130–150 ⁶	80–90
		190–200	2	130–150 ⁶	80–90
Filet de porc, env. 350 g ¹	 ²	90–100 ³	2	70–90	60–69
Rôti de jambon, env. 1,5 kg (plat à rôtir avec couvercle)		160–170	2	130–160 ⁷	80–90
Rôti de porc fumé, env. 1 kg (plaque de cuisson multi-usages)		150–160	2	50–60	63–68
Rôti de porc fumé, env. 1 kg ¹	 ²	95–105 ³	2	140–160	63–66
Pain de viande, env. 1 kg (plaque de cuisson multi-usages)		170–180	2	60–70 ⁶	80–85
		190–200	2	70–80 ⁶	80–85
Tranches de lard/bacon ¹		250 ⁴	2	3–5	–
Saucisses à griller ¹		250 ⁴	2	8–15 ⁸	–

 Mode de cuisson,  Température, ³, Niveau,  Durée de cuisson, ⁹ Température à cœur,  Chaleur tournante +,  Chaleur sole-voûte,  Chaleur tournante Eco,  Multigril

- ¹ Utilisez la grille et la plaque de cuisson multi-usages.
- ² Saisissez préalablement la viande sur la table de cuisson.
- ³ Préchauffez l'enceinte à 120 °C pendant 15 minutes. Diminuez la température lorsque vous enfournez les aliments.
- ⁴ Préchauffez l'enceinte de cuisson pendant 5 minutes avant d'enfourner les aliments. N'utilisez pas le mode Booster .
- ⁵ Cuissez d'abord avec un couvercle. Enlevez le couvercle au bout de 60 minutes de cuisson et versez env. 0,5 l de liquide.
- ⁶ Versez environ 0,5 l de liquide à mi-cuisson.
- ⁷ Cuissez d'abord avec un couvercle. Enlevez le couvercle au bout de 100 minutes de cuisson et versez env. 0,5 l de liquide.
- ⁸ Si possible, retournez les aliments à mi-cuisson.
- ⁹ Si vous utilisez une thermosonde, vous pouvez aussi vous laisser guider par la température à cœur indiquée.

Agneau, gibier

















Aliment (accessoire)		 [°C]	 ³ 1	 [min]	 ⁵ [°C]
Gigot d'agneau avec os, env. 1,5 kg (plat à rôtir avec couvercle)		170–180	2	100–120 ⁴	64–82
Selle d'agneau désossée (plaque de cuisson multi-usages)		180–190 ²	1	10–20	53–80
Selle d'agneau désossée (grille et plaque de cuisson multi-usages)		95–105 ³	1	40–60	54–66
Selle de cerf désossée (plaque de cuisson multi-usages)		160–170 ²	1	75–105	60–81
Selle de chevreuil désossée (plaque de cuisson multi-usages)		140–150 ²	1	20–50	60–81
Cuissot de sanglier désossé, env. 1 kg (plat à rôtir avec couvercle)		170–180	2	100–120 ⁴	80–90











 Mode de cuisson,  Température, ³ Niveau,  Durée de cuisson,  Température à cœur,  Chaleur sole-voûte



- ¹ Saisissez préalablement la viande sur la table de cuisson.
- ² Préchauffez l'enceinte de cuisson avant d'enfourner les aliments. N'utilisez pas le mode Booster .
- ³ Préchauffez l'enceinte à 120 °C pendant 15 minutes. Diminuez la température lorsque vous enfournez les aliments.
- ⁴ Cuisez d'abord avec un couvercle. Enlevez le couvercle au bout de 50 minutes de cuisson et versez env. 0,5 l de liquide.
- ⁵ Si vous utilisez une thermosonde, vous pouvez aussi vous laisser guider par la température à cœur indiquée.

Bon à savoir

Volaille, poisson

Aliment (accessoire)		 [°C]	 ³ 1	 [min]	 ⁷ [°C]
Volaille, 0,8–1,5 kg (plaque de cuisson multi-usages)		170–180	1	55–65	85–90
Poulet, env. 1,2 kg (grille sur plaque de cuisson multi-usages)		190–200 ²	1	75–85 ⁴	85–90
Volaille, env. 2 kg (plat à rôtir)		180–190	2	90–110 ⁵	90–95
		190–200	2	100–120 ⁵	90–95
Volaille, env. 4 kg (plat à rôtir)		160–170	2	180–200 ⁶	90–95
		180–190	2	180–200 ⁶	90–95
Cuisses de poulet (grille sur plaque universelle)		190–200	1	35–40	–
Poisson, 200–300 g (par ex. truites) (plaque de cuisson multi-usages)		210–220 ³	1	15–25	75–80
Poisson, 1–1,5 kg (par ex. truites saumonées) (plaque de cuisson multi-usages)		210–220 ³	1	30–40	75–80
Filet de poisson en papillote, 200–300 g (plaque de cuisson multi-usages)		200–210	1	25–30	75–80
Bâtonnets de poisson, surgelés ¹		220–230	1	13–15 ⁴	–

 Mode de cuisson,  température, ³ niveau,  durée de cuisson, ⁷ température à cœur,  Chaleur tournante +,  Turbogril,  Chaleur sole-voûte,  Chaleur tournante Eco,  Autres | AirFry

- ¹ Respectez les instructions du fabricant figurant sur l'emballage. Utilisez la plaque perforée de cuisson Gourmet et AirFry (si disponible).
- ² Préchauffez l'enceinte de cuisson pendant 5 minutes avant d'enfourner les aliments. N'utilisez pas le mode Booster .
- ³ Préchauffez l'enceinte de cuisson avant d'enfourner les aliments. N'utilisez pas le mode Booster .
- ⁴ Si possible, retournez les aliments à mi-cuisson.
- ⁵ Versez env. 0,25 l de liquide au début de la cuisson.
- ⁶ Versez env. 0,5 l de liquide au bout de 30 minutes de cuisson.
- ⁷ Si vous utilisez une thermosonde, vous pouvez aussi vous laisser guider par la température à cœur indiquée.

 Risque de blessure en raison des surfaces brûlantes.

Pendant le fonctionnement, le four est brûlant. Vous pouvez vous brûler au contact des résistances, de l'enceinte et des accessoires.

Attendez que l'enceinte de cuisson, les résistances et les accessoires aient refroidi avant de nettoyer à la main.

 Risque de blessure provoqué par électrocution.

La vapeur d'un nettoyeur vapeur pourrait se déposer sur les éléments conducteurs d'électricité et provoquer un court-circuit.

N'utilisez jamais de nettoyeur vapeur pour le nettoyage.

En cas d'utilisation de produits nettoyants non adaptés, l'aspect et la qualité des surfaces risquent de se décolorer ou de s'altérer. La façade du four s'abîme particulièrement si vous la nettoyez avec des nettoyants pour four et des produits détartrants. Toutes les surfaces sont sensibles aux rayures. Les surfaces en verre peuvent même se fissurer.

Enlevez immédiatement les restes de détergent.

Produits de lavage à ne pas utiliser

Pour éviter d'endommager les surfaces en les nettoyant, n'utilisez pas :

- de produits de lavage contenant de la soude, de l'ammoniaque, de l'acide ou du chlore,
- de produit détartrant sur la façade,

- de produit abrasif tel que poudres et laits à récurer, pâtes de nettoyage,
- de produits de lavage contenant des solvants,
- de produits nettoyants inox,
- de produits de lavage pour lave-vaisselle ;
- de nettoyant pour vitres sur surfaces mates
- de détergent pour tables de cuisson en vitrocéramique,
- d'éponge avec tampon abrasif, brosses ou éponges contenant des restes de produit détergent,
- de gomme de nettoyage,
- de racloirs métalliques tranchants (par ex. spatule métallique)
- de paille de fer,
- de spirales en acier inoxydable sur les surfaces mates et les rails coulissants FlexiClip
- de nettoyant pour four
Exception : autorisé uniquement sur les surfaces traitées PerfectClean
- d'ustensile de nettoyage abrasif au même endroit et de manière répétée,

Les accessoires ne doivent pas être lavés au lave-vaisselle.

Conseil : les dépôts laissés par l'écoulement de jus de fruits ou de pâte à gâteau seront plus faciles à enlever si le four est encore tiède.

Nettoyage et entretien

Déposer ou retirer des accessoires

Nous recommandons de démonter ou retirer l'accessoire de l'enceinte de cuisson pour un lavage manuel plus confortable.

- Démontez les supports de gradins et les rails coulissants FlexiClip (si disponibles).
- Retirez tous les accessoires de l'enceinte de cuisson.

Éliminer les salissures avec un nettoyant pour four

Si du spray pour four pénètre dans des interstices et orifices, des odeurs désagréables sont susceptibles de se former lors des cycles de cuisson ultérieurs.

Ne vaporisez pas de nettoyant pour four sur la voûte de l'enceinte.

Ne pulvérisez pas de nettoyant pour four dans les interstices et les orifices des parois latérales et arrière de l'enceinte de cuisson.

L'émail catalytique perd ses propriétés autonettoyantes si vous employez des produits abrasifs, des brosses ou des éponges dures ainsi que des produits nettoyants pour four.

Démontez les éléments en émail catalytique avant d'utiliser un produit nettoyant pour four dans l'enceinte.

- Lorsque les surfaces traitées avec revêtement PerfectClean présentent des salissures particulièrement tenaces, utilisez le produit nettoyant pour four Miele une fois les surfaces refroidies.
- Laissez agir comme indiqué sur l'emballage.

Les produits nettoyants pour four d'autres fabricants ne doivent être appliqués que sur des surfaces refroidies pendant une durée maximale de 10 minutes.

- Après avoir laissé agir, vous pouvez utiliser le côté grattoir d'une éponge à vaisselle.
- Retirez immédiatement les restes de détergent avec de l'eau claire.
- Séchez ensuite les surfaces avec un chiffon doux.

Nettoyage de la façade

- Nettoyez la façade avec une éponge vaisselle propre, du liquide vaisselle pour lavage à la main et de l'eau tiède.
- Séchez ensuite la façade avec un chiffon doux.

Conseil : Il est également possible d'utiliser un chiffon en microfibres propre et humide, sans produit de lavage.

Enceinte

Nettoyer manuellement les parois de l'enceinte de cuisson, le fond et la voûte de l'enceinte de cuisson

Les parois, le fond et la voûte de l'enceinte de cuisson sont traités avec PerfectClean. La paroi arrière de l'enceinte de cuisson est émaillée par catalyse.

Pour un lavage manuel plus confortable des surfaces traitées PerfectClean de l'enceinte de cuisson, procédez comme suit :

1. Déposer la porte
2. Retirer les accessoires

3. Démontez les supports de gradins avec les rails coulissants FlexiClip
4. Abaissez la résistance de voûte/gril

 Risque de blessure en raison des surfaces brûlantes.

Pendant le fonctionnement, le four est brûlant. Vous pouvez vous brûler au contact des résistances, de l'enceinte et des accessoires.

Laissez refroidir les résistances, l'enceinte de cuisson et les accessoires avant de démonter la paroi arrière.

Altération de l'effet anti-adhésif.

L'effet anti-adhésif des surfaces traitées PerfectClean peut être altéré par des résidus de produits de lavage et d'aliments.

Éliminez toujours tous les résidus des surfaces traitées avec PerfectClean.

- Il est conseillé de nettoyer les salissures immédiatement avec de l'eau tiède, du liquide vaisselle et une éponge propre ou un chiffon en microfibre propre et humide.
- Si nécessaire, éliminez les salissures incrustées avec le côté dur d'une éponge.
Il est également possible d'utiliser un racloir à verre ou une spirale en acier inoxydable (par ex. Spontex Spirinett).
- Retirez immédiatement les restes de détergent avec de l'eau claire.
- Séchez ensuite avec un chiffon doux.

Nettoyer le joint de l'enceinte de cuisson

Un joint en silicone est posé sur le tour de l'enceinte pour assurer l'étanchéité entre la vitre et l'enceinte.

Le joint peut se fissurer et se casser à cause des dépôts de graisse.

- Nettoyez régulièrement les pièces, de préférence après chaque utilisation.

Paroi arrière de l'enceinte de cuissonémaillée catalytique

Selon le degré de salissure, vous pouvez nettoyer la paroi arrière de l'enceinte de cuisson manuellement ou par catalyse.

L'émail catalytique s'auto-nettoie à des températures élevées en cas d'éclaboussures d'huile ou de graisses. Vous n'avez pas besoin de produits de nettoyage supplémentaires. Plus la température est élevée, plus le procédé est efficace.

L'émail catalytique perd ses propriétés autonettoyantes si vous employez des produits abrasifs, des brosses ou des éponges dures ainsi que des produits nettoyants pour four.

Démontez les éléments en émail catalytique avant d'utiliser un produit nettoyant pour four dans l'enceinte.

Démontez et montez la paroi arrière de l'enceinte de cuisson

Vous pouvez démonter la paroi arrière de l'enceinte de cuissonémaillée par catalyse pour un lavage manuel. Nous recommandons de démonter la porte pour faciliter le démontage de la paroi arrière de l'enceinte de cuisson .

Nettoyage et entretien

 Risque de blessure en raison des surfaces brûlantes.

Pendant le fonctionnement, le four est brûlant. Vous pouvez vous brûler au contact des résistances, de l'enceinte et des accessoires.

Laissez refroidir les résistances, l'enceinte de cuisson et les accessoires avant de démonter la paroi arrière.

 Risque de blessure induit par la rotation de l'hélice du ventilateur.

Vous pouvez vous blesser au contact de l'hélice du ventilateur d'air chaud.

Débranchez électriquement le four avant de démonter la paroi arrière de l'enceinte de cuisson .

Débranchez la prise de l'appareil ou déclenchez le fusible correspondant de l'installation domestique.

Ne mettez jamais le four en service sans la paroi arrière de l'enceinte de cuisson .

Conditions préalables : le four est isolé électriquement du réseau.

Les supports de gradins sont démontés.

Outils nécessaires :

Tournevis Torx T20

■ Desserrez les quatre vis sur les coins de la paroi arrière de l'enceinte de cuisson et retirez la paroi arrière de l'enceinte de cuisson .

Vous pouvez nettoyer la paroi arrière de l'enceinte de cuisson .

■ Remettez soigneusement en place la paroi arrière de l'enceinte de cuisson après le lavage.

Les perforations doivent être placées comme dans le chapitre « Votre four ».

- Montez les supports de gradins.
- Remettez le four sous tension.

Vous pouvez remettre le four en service.

Nettoyer manuellement la paroi arrière de l'enceinte de cuisson

 Risque de blessure en raison des surfaces brûlantes.

Pendant le fonctionnement, le four est brûlant. Vous pouvez vous brûler au contact des résistances, de l'enceinte et des accessoires.

Laissez refroidir les résistances, l'enceinte de cuisson et les accessoires avant de démonter la paroi arrière.

Il est possible de retirer manuellement les salissures dues à des épices, du sucre ou des ingrédients similaires.

Pour nettoyer manuellement la paroi arrière de l'enceinte de cuisson , procédez comme suit :

1. Déposer la porte
 2. Retirer les accessoires
 3. Démontez les supports de gradins avec les rails coulissants FlexiClip
 4. Démontez la paroi arrière de l'enceinte de cuisson
- Nettoyez la paroi arrière de l'enceinte de cuisson avec de l'eau chaude, du produit vaisselle et une brosse douce.
 - Rincez soigneusement la paroi arrière de l'enceinte de cuisson .
 - Laissez sécher la paroi arrière de l'enceinte de cuisson avant de la réinstaller.

Nettoyage catalytique de la paroi arrière de l'enceinte de cuisson

L'émail catalytique s'auto-nettoie à des températures élevées en cas d'éclaboussures d'huile ou de graisses.

Condition : la porte est installée.

Pour le lavage catalytique de la paroi arrière de l'enceinte de cuisson, procédez comme suit :

1. Retirer les accessoires
 2. Démontez les supports de gradins avec les rails coulissants FlexiClip
 3. Enlever les salissures grossières de l'intérieur de la porte, des parois de l'enceinte de cuisson, du fond et de la voûte de l'enceinte afin d'éviter que ces salissures ne brûlent.
- Sélectionnez le mode Chaleur tournante +  et 250 °C.
 - Faites chauffer l'enceinte de cuisson vide pendant au moins 1 heure.

La durée est fonction du degré de salissure.

Il est possible qu'un film se dépose dans l'enceinte de cuisson au cours du processus de nettoyage si l'émail catalytique présente de fortes salissures d'huile et de graisse.

 Risque de blessure en raison des surfaces brûlantes.

Pendant le fonctionnement, le four est brûlant. Vous pouvez vous brûler au contact des résistances, de l'enceinte et des accessoires.

Laissez refroidir les résistances, l'enceinte de cuisson et les accessoires avant de démonter la paroi arrière.

- Nettoyez l'intérieur de la porte, les parois latérales, le fond et la voûte de l'enceinte de cuisson exclusivement

avec une éponge propre, du liquide vaisselle et de l'eau chaude ou avec un chiffon en microfibres propre et humide.

Chaque chauffage ultérieur de l'enceinte de cuisson à des températures élevées permettra d'éliminer progressivement les salissures encore présentes.

Supports de gradins

Nous recommandons de démonter les supports de gradins pour un lavage manuel plus pratique.

Démontage et montage des supports de gradins

Vous pouvez démonter les supports de gradins avec les rails coulissants FlexiClip (si votre four en est équipé).

Vous pouvez auparavant démonter séparément les rails coulissants FlexiClip.

 Risque de blessure en raison des surfaces brûlantes.

Pendant le fonctionnement, le four est brûlant. Vous pouvez vous brûler au contact des résistances, de l'enceinte et des accessoires.

Laissez refroidir les résistances, l'enceinte de cuisson et les accessoires avant de démonter la paroi arrière.

Nettoyage et entretien

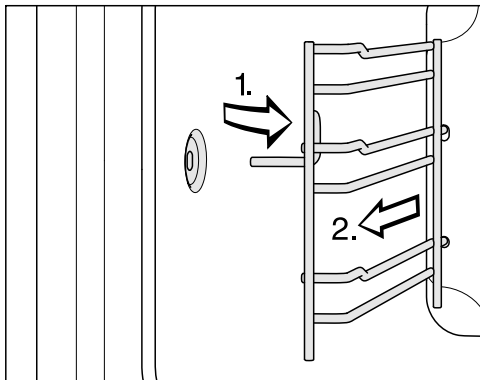

- Sortez les supports de gradins de la fixation par l'avant (1.) et retirez-les (2.).
- Remontez les supports de gradins dans l'ordre inverse.
- Remontez les rails coulissants Flexi-Clip (si disponibles).

Nettoyer les supports de gradins

Les taches de jus de fruit ou de jus de viande peuvent laisser des traces ou des taches mates sur les surfaces de l'appareil. Elles n'affectent cependant pas les propriétés d'utilisation. Il est inutile d'essayer d'enlever ces taches à tout prix. N'utilisez que les produits préconisés.

Condition préalable : les supports de gradins ont été démontés.

- Il est conseillé de nettoyer les salissures immédiatement avec de l'eau tiède, du liquide vaisselle et une éponge propre ou un chiffon en microfibras propre et humide.
- Si nécessaire, éliminez les salissures incrustées avec le côté dur d'une éponge. Sauf pour les rails coulissants Flexi-Clip, il est également possible d'utili-

ser un racloir à verre ou une spirale en acier inoxydable (par ex. Spontex Spirinett).

- Retirez immédiatement les restes de détergent avec de l'eau claire.
- Séchez ensuite avec un chiffon doux.

Rail coulissants FlexiClip

Nous recommandons de démonter les rails coulissants FlexiClip pour un lavage manuel plus pratique.

Nettoyer les rails coulissants FlexiClip

⚠ Risque de blessure en raison des surfaces brûlantes.

Pendant le fonctionnement, le four est brûlant. Vous pouvez vous brûler au contact des résistances, de l'enceinte et des accessoires.

Laissez refroidir les résistances, l'enceinte de cuisson et les accessoires avant de démonter la paroi arrière.

Les taches de jus de fruit ou de jus de viande peuvent laisser des traces ou des taches mates sur les surfaces de l'appareil. Elles n'affectent cependant pas les propriétés d'utilisation. Il est inutile d'essayer d'enlever ces taches à tout prix. N'utilisez que les produits préconisés.

Condition préalable : les rails coulissants FlexiClip ont été démontés.

- Il est conseillé de nettoyer les salissures immédiatement avec de l'eau tiède, du liquide vaisselle et une éponge propre ou un chiffon en microfibras propre et humide.
- Si nécessaire, éliminez les salissures incrustées avec le côté dur d'une éponge.
N'utilisez pas de spirales inox, car elles risquent de rayer les surfaces.
- Retirez immédiatement les restes de détergent avec de l'eau claire.
- Séchez ensuite avec un chiffon doux.

Le lavage en lave-vaisselle élimine la graisse spéciale utilisée dans les rails coulissants FlexiClip, qui coulissent moins bien.

Ne nettoyez jamais les rails coulissants FlexiClip au lave-vaisselle.

Conseil : Pour les salissures tenaces sur les surfaces ou en cas d'encrassement du roulement à billes dû à du jus de fruit ayant débordé, procédez comme suit :

- Faites tremper brièvement (env. 10 minutes) les rails coulissants FlexiClip dans de l'eau chaude mélangée à du liquide vaisselle.
Si nécessaire, utilisez également la face rugueuse d'une éponge à vaisselle. Vous pouvez nettoyer le roulement à billes à l'aide d'une brosse douce.

Après le nettoyage, il peut rester des colorations ou des décolorations qui n'affectent cependant pas les propriétés d'utilisation.

Grille

Nous recommandons de retirer la grille de l'enceinte de cuisson pour un lavage manuel plus confortable.

Nettoyer la rouille

 Risque de blessure en raison des surfaces brûlantes.

Pendant le fonctionnement, le four est brûlant. Vous pouvez vous brûler au contact des résistances, de l'enceinte et des accessoires.

Laissez refroidir les résistances, l'enceinte de cuisson et les accessoires avant de démonter la paroi arrière.

Les taches de jus de fruit ou de jus de viande peuvent laisser des traces ou des taches mates sur les surfaces de l'appareil. Elles n'affectent cependant pas les propriétés d'utilisation. Il est inutile d'essayer d'enlever ces taches à tout prix. N'utilisez que les produits préconisés.

Condition préalable : la grille a été retirée de l'enceinte de cuisson .

- Il est conseillé de nettoyer les salissures immédiatement avec de l'eau tiède, du liquide vaisselle et une éponge propre ou un chiffon en microfibras propre et humide.
- Si nécessaire, éliminez les salissures incrustées avec le côté dur d'une éponge.
Il est également possible d'utiliser un racloir à verre ou une spirale en acier inoxydable (par ex. Spontex Spirinett).
- Retirez immédiatement les restes de détergent avec de l'eau claire.
- Séchez ensuite avec un chiffon doux.

Nettoyage et entretien

Plaques de cuisson et moules

Nous recommandons de retirer les plaques de cuisson et les moules de l'enceinte de cuisson pour un lavage plus confortable.

Nettoyage des plaques de cuisson et des moules traités PerfectClean

Condition préalable : les plaques de cuisson et les moules ont été retirés de l'enceinte de cuisson .

 Risque de blessure en raison des surfaces brûlantes.

Pendant le fonctionnement, le four est brûlant. Vous pouvez vous brûler au contact des résistances, de l'enceinte et des accessoires.

Laissez refroidir les résistances, l'enceinte de cuisson et les accessoires avant de démonter la paroi arrière.

Endommagement des surfaces traitées PerfectClean.

Les surfaces traitées PerfectClean peuvent être endommagées dans le lave-vaisselle.

Ne nettoyez **jamais** ces pièces recouvertes du revêtement PerfectClean au lave-vaisselle.

Altération de l'effet anti-adhésif.

L'effet anti-adhésif des surfaces traitées PerfectClean peut être altéré par des résidus de produits de lavage et d'aliments.

Éliminez toujours tous les résidus des surfaces traitées avec PerfectClean.

- Il est conseillé de nettoyer les salissures immédiatement avec de l'eau tiède, du liquide vaisselle et une éponge propre ou un chiffon en microfibre propre et humide.
- Si nécessaire, éliminez les salissures incrustées avec le côté dur d'une éponge.
Il est également possible d'utiliser un racloir à verre ou une spirale en acier inoxydable (par ex. Spontex Spirinett).
- Retirez immédiatement les restes de détergent avec de l'eau claire.
- Séchez ensuite avec un chiffon doux.

Pierre de cuisson

Nous recommandons de retirer la pierre de cuisson Gourmet de l'enceinte de cuisson pour un lavage plus confortable.

Nettoyage de la pierre de cuisson Gourmet et de la pelle en bois

 Risque de blessure en raison des surfaces brûlantes.

La pierre à pizza devient chaude pendant le fonctionnement et stocke la chaleur.

Vous pouvez vous brûler sur la pierre à pizza.

Attendez que la pierre à pizza ait refroidi dans l'enceinte de cuisson avant de la nettoyer à la main.

De grandes différences de température peuvent endommager la pierre. Ne placez pas la pierre chaude sur des surfaces froides comme le carrelage ou la pierre. Ne nettoyez pas la pierre chaude avec de l'eau froide.

Si la pierre est nettoyée au lave-vaisselle, elle peut être endommagée. Nettoyez la pierre de cuisson exclusivement à la main.

Si la pelle en bois est nettoyée au lave-vaisselle ou si elle reste longtemps dans l'eau, elle sera endommagée. Le bois se ramollit et se déforme.

La pelle étant en bois non traité, la graisse ou les garnitures, comme de la sauce tomate, peuvent entraîner des taches et des décolorations. Rincez brièvement la pelle en bois et séchez-la ensuite.

Condition préalable : la pierre de cuisson Gourmet a été retirée de l'enceinte de cuisson.

- Nettoyez la pierre et la pelle en bois avec de l'eau tiède et du liquide vaisselle.
- Séchez ensuite les surfaces avec un chiffon propre.

Conseils

- Éliminez les restes incrustés, dans l'idéal avec un grattoir pour verre ou après un trempage préalable. Vous pouvez faire tremper la pierre dans de l'eau chaude et ajouter du vinaigre blanc à l'eau de trempage. Comme le dessous n'est pas émaillé, la graisse ou les garnitures, comme la sauce tomate, peuvent laisser une décoloration visible.
- Vous pouvez éliminer les taches, par ex. des éclaboussures grasses de friture, avec de la crème à recurer.

Plat à rôtir Gourmet avec couvercle

Nous recommandons de retirer le plat à rôtir Gourmet avec couvercle de l'enceinte de cuisson pour un lavage plus confortable.

Nettoyage du plat à rôtir Gourmet

 Risque de blessure en raison des surfaces brûlantes.

Pendant le fonctionnement, le four est brûlant. Vous pouvez vous brûler au contact des résistances, de l'enceinte et des accessoires.

Laissez refroidir les résistances, l'enceinte de cuisson et les accessoires avant de démonter la paroi arrière.

Nettoyage et entretien

Les produits de lavage abrasifs ou agressifs, tels que les sprays pour grill et four, les détachants et les produits antirouille, les poudres à récurer, les éponges à surface abrasive ou les objets tranchants peuvent endommager le revêtement anti-adhésif.

Nettoyez le plat à rôtir uniquement avec du liquide vaisselle chaud et une brosse ou une éponge douce. Les saletés plus importantes peuvent être éliminées par trempage avec solution de liquide vaisselle.

Condition préalable : le plat à rôtir Gourmet a été retiré de l'enceinte de cuisson .

■ Nettoyez le plat à rôtir avec du liquide vaisselle chaud et une brosse ou une éponge douce.

■ Nettoyez le couvercle (le cas échéant) avec un chiffon à vaisselle doux, de l'eau chaude et un produit vaisselle.

Conseil : Vous pouvez également laver le plat à rôtir et le couvercle (le cas échéant) au lave-vaisselle. Dans des circonstances défavorables, le fond du plat à rôtir peut se tacher. Le fonctionnement n'en est pas affecté.

Porte

La porte pèse env. 6 kg.

La porte est constituée d'un système ouvert comprenant 3 vitres partiellement dotées d'un revêtement réfléchissant la chaleur.

Pendant le fonctionnement du four, de l'air circule également dans la porte, de sorte que la vitre extérieure reste froide.

Pour nettoyer les vitres de la porte, procédez comme suit :

1. Déposer la porte
2. Démontez la porte
3. Nettoyer les vitres de la porte.
4. Remonter la porte
5. Monter la porte

Déposer la porte

⚠ Risque de blessure en raison des surfaces brûlantes.

Pendant le fonctionnement, le four est brûlant. Vous risquez de vous brûler sur des surfaces chaudes.

Laissez le four refroidir avant de démonter la porte.

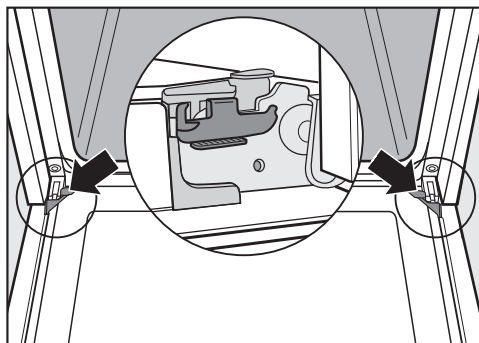

La porte est fixée aux charnières par des supports.

Pour démonter la porte, vous devez d'abord déverrouiller les étriers de blocage des deux charnières.

- Ouvrez complètement la porte.

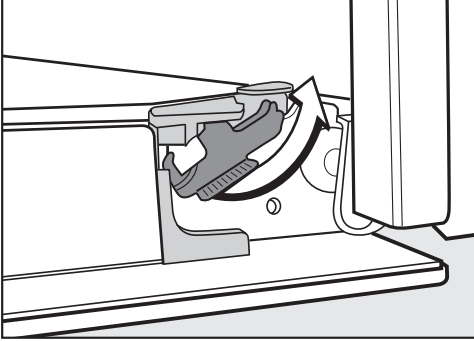

- Déverrouillez les étriers de blocage en les tournant au maximum.

Si vous démontez la porte de façon incorrecte, cela peut endommager le four.

Ne sortez jamais la porte des supports à l'horizontale, car ceux-ci se rabattraient sur le four.

Ne tenez jamais la porte par la poignée pour l'enlever des supports car la poignée pourrait se rompre.

- Fermez complètement la porte de l'appareil.

La porte pèse env. 6 kg.

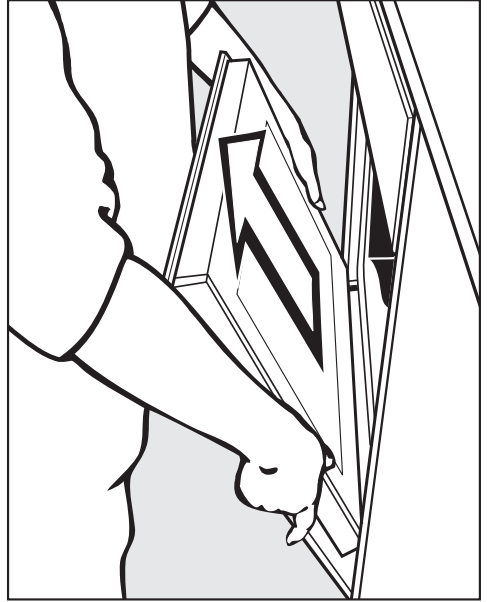

- Tenez la porte par les côtés puis retirez-la des fixations par le haut. Veillez à ne pas coincer la porte.

Désassembler la porte

La porte est constituée d'un système ouvert comprenant 3 vitres partiellement dotées d'un revêtement réfléchissant la chaleur.

Pendant le fonctionnement du four, de l'air circule également dans la porte, de sorte que la vitre extérieure reste froide.

Si des saletés se sont déposées entre les vitres, vous pouvez désassembler la porte pour nettoyer l'intérieur des vitres.

Nettoyage et entretien

Les rayures peuvent endommager les surfaces vitrées de la porte.

N'utilisez pas de produits abrasifs, d'éponges rugueuses, de brosses ou de grattoirs métalliques pour nettoyer les surfaces vitrées de la porte.

Pour le nettoyage des vitres de la porte, respectez les mêmes instructions que pour la façade du four.

Les produits nettoyants pour four endommagent la surface des profilés en aluminium.

Nettoyez ces pièces exclusivement avec une éponge propre, du liquide vaisselle et de l'eau chaude ou avec un chiffon en microfibres propre et humide.

Les vitres de la porte peuvent se casser en cas de chute.

Disposez les vitres démontées à un endroit où elles ne risquent pas d'être cassées.

 Risque de blessure dû à la fermeture de la porte.

La porte peut se refermer brusquement si vous la désassemblez alors qu'elle est encore montée sur le four. Il faut impérativement démonter la porte avant de la désassembler.

- Posez la vitre extérieure de la porte sur une surface douce (un torchon par exemple) afin d'éviter les rayures. Pensez à poser la poignée dans le vide, à côté du bord de la table, afin que la vitre soit bien à plat et qu'elle ne risque pas de se briser pendant le nettoyage.

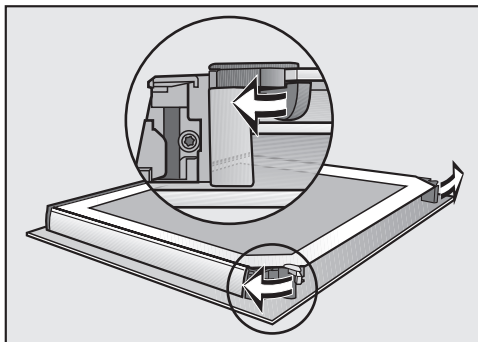

- Ouvrez les dispositifs de blocage des vitres en les tournant vers l'extérieur.

Retirez la vitre intérieure :

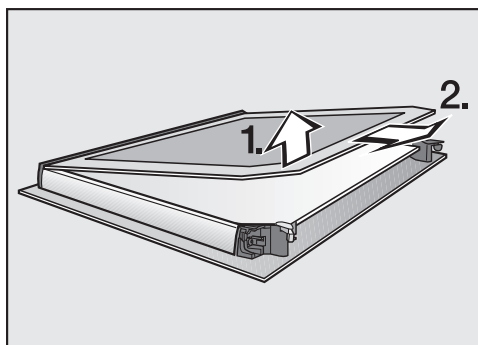

- Soulevez **légèrement** la vitre intérieure et sortez-la de la baguette en plastique.

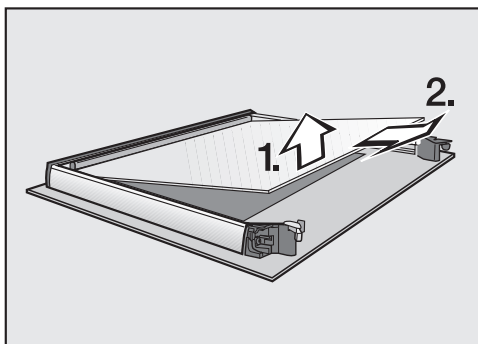

- Soulevez **légèrement** la vitre intermédiaire et retirez-la.

Nettoyage et entretien

- Nettoyez les vitres de porte et les autres éléments avec du liquide vaisselle, de l'eau chaude et une éponge ou un chiffon en microfibres propre et humidifié.
- Séchez les pièces avec un chiffon doux.

Réassemblez ensuite la porte avec soin :

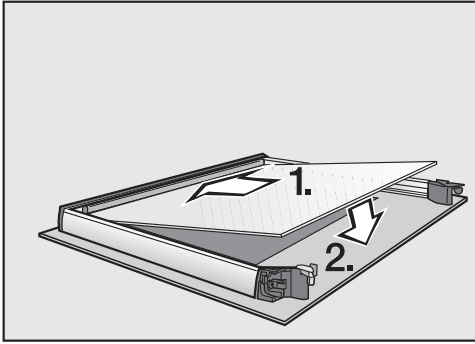

- Orientez la vitre intermédiaire de façon à ce que la référence de matériel soit lisible (c'est-à-dire pas à l'envers).

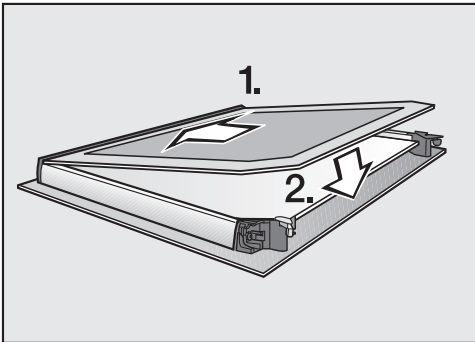

- Glissez la vitre intérieure dans la baguette en plastique, côté sérigraphié mat vers le bas, et déposez-la entre les dispositifs de blocage.

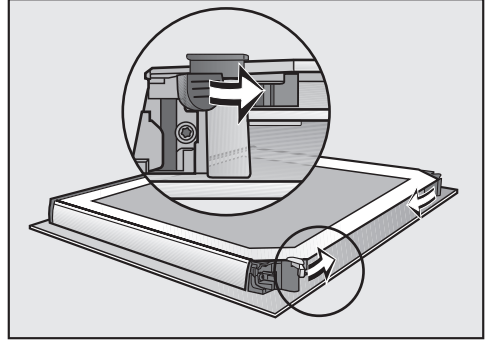

- Fermez les dispositifs de blocage des vitres de porte en les tournant vers l'intérieur.

La porte est réassemblée.

Monter la porte

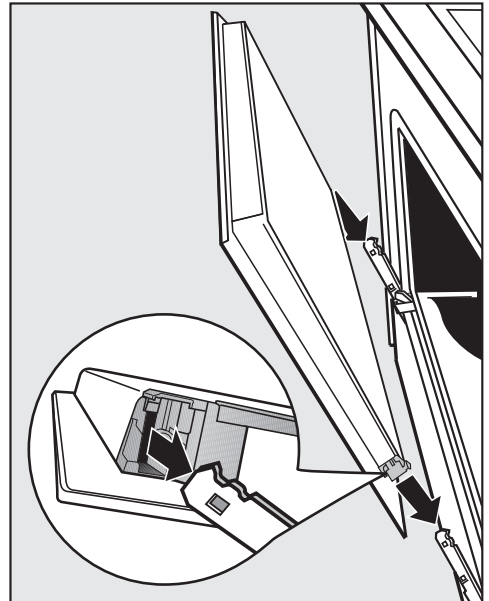

- Saisissez la porte par les côtés et insérez-la sur les supports des charnières. Veillez à ne pas coincer la porte.
- Ouvrez complètement la porte.

Nettoyage et entretien

Si les étriers de blocage ne sont pas bien verrouillés, la porte risque de sortir des supports et d'être endommagée.

Verrouillez bien les étriers de blocage.

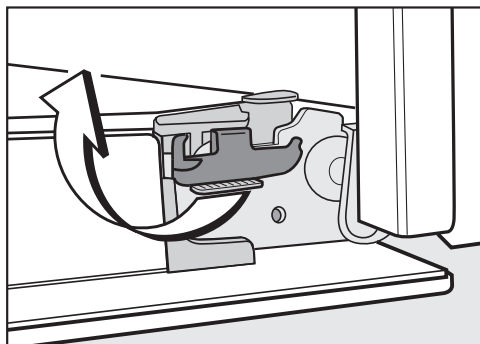



- Pour verrouiller les étriers de blocage, tournez-les au maximum jusqu'à l'horizontale.

Vous pouvez remédier vous-même à la plupart des anomalies. Dans bon nombre de cas, vous économiserez ainsi du temps et de l'argent car vous n'aurez pas besoin de contacter le service après-vente.

Sur www.miele.fr/support/customer-assistance vous trouverez des informations supplémentaires sur la manière de remédier vous-même aux pannes.



Instructions à l'écran



Problème	Cause et solution
L'écran est sombre.	En fonction du réglage Heure Affichage, l'heure du jour ne s'affiche pas lorsque le four est éteint et l'écran est sombre. <ul style="list-style-type: none"> ■ Pour afficher l'heure en continu, sélectionnez le réglage Heure Affichage Activé.
	Le four n'est pas sous tension. <ul style="list-style-type: none"> ■ Vérifiez si la fiche du four est branchée dans la prise. ■ Vérifiez si le fusible de l'installation domestique a sauté. Contactez un électricien qualifié ou le service après-vente Miele.
Sécurité enfants  s'affiche à l'écran.	La sécurité enfants  est activée. <ul style="list-style-type: none"> ■ Validez en effleurant OK. Presser «OK» 6s apparaît. <ul style="list-style-type: none"> ■ Désactivez le verrouillage de la mise en marche pour une cuisson en effleurant la touche sensitive OK pendant au moins 6 secondes. ■ Si vous souhaitez désactiver durablement la sécurité enfants, effectuez le réglage suivant : Sécurité enfants  Désactivé.
Le message 12:00 s'affiche à l'écran.	La panne de courant a duré plus de 5 minutes. <ul style="list-style-type: none"> ■ Réglez de nouveau l'heure. Les temps de cuisson doivent être saisis à nouveau.
Panne de courant s'affiche à l'écran.	Une brève coupure de courant a eu lieu. Le cycle de cuisson en cours a été interrompu. <ul style="list-style-type: none"> ■ Tournez le sélecteur de mode de cuisson sur la position 0. ■ Redémarrez le processus de cuisson.

En cas d'anomalie

Problème	Cause et solution
Le message Durée max fonctionnemnt s'affiche à l'écran.	Le four a fonctionné pendant une période inhabituellement longue. La sécurité oubli s'est activée. ■ Validez en effleurant OK . Le four est alors à nouveau prêt à fonctionner.
Anomalie et un code non-listé dans le tableau s'affichent.	Il s'agit d'un problème que vous ne pouvez pas résoudre seul(e). ■ Contactez le service après-vente Miele.

Comportement inattendu

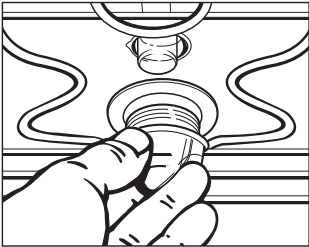
Problème	Cause et solution
Vous n'entendez aucun signal sonore.	Les signaux sonores sont désactivés ou leur volume est trop faible. ■ Activez les signaux sonores ou augmentez leur volume dans le menu Volume Signaux sonores .
L'enceinte ne chauffe pas.	Le mode expo est activé. Vous pouvez sélectionner des modes de cuisson et les touches sensibles réagissent, mais le chauffage de l'enceinte ne fonctionne pas. ■ Désactivez le mode expo en réglant Revendeurs Mode expo Désactivé .
La touche ≡ clignote lorsque vous allumez le four.	Vous n'avez pas encore connecté votre four à un réseau Wi-Fi. La touche clignote pour vous signaler que vous pouvez facilement mettre le four en réseau en touchant cette touche de manière prolongée. Après avoir allumé et éteint le four à plusieurs reprises, la touche ne clignote plus, mais la fonction de mise en réseau est toujours active.
Le four s'est arrêté automatiquement.	Pour des raisons d'économie d'énergie, le four s'arrête automatiquement si vous n'entrez aucune commande pendant une certaine durée suite à un processus de cuisson ou après avoir allumé le four. ■ Rallumez le four.

Problème	Cause et solution
<p>Les rails coulissants FlexiClips sont difficiles à insérer ou à extraire.</p>	<p>Les roulements à billes des rails coulissants FlexiClips ne sont pas suffisamment graissés.</p> <ul style="list-style-type: none"> ■ Lubrifiez les roulements à billes avec de la graisse spéciale Miele. <p>Seule la graisse spéciale Miele est adaptée aux températures élevées régnant dans l'enceinte de cuisson. D'autres graisses peuvent durcir sous l'effet de la chaleur et coller aux rails coulissants FlexiClips. Vous pouvez vous procurer la graisse spéciale Miele auprès de votre revendeur Miele ou du service après-vente Miele.</p>
<p>L'éclairage de l'enceinte ne s'active pas.</p> 	<p>La lampe halogène est défectueuse.</p> <div style="border: 1px solid gray; padding: 5px; margin-bottom: 10px;"> <p>⚠ Risque de blessure en raison des surfaces brûlantes.</p> <p>Pendant le fonctionnement, le four est brûlant. Vous pouvez vous brûler au contact des résistances, de l'enceinte et des accessoires. Attendez que l'enceinte de cuisson, les résistances et les accessoires aient refroidi avant de nettoyer à la main.</p> </div> <ul style="list-style-type: none"> ■ Mettez le four hors tension. Débranchez la prise de l'appareil ou déclenchez le fusible correspondant de l'installation domestique. ■ Dégagez le cache de la lampe en le tournant d'un quart de tour vers la gauche et sortez-le de l'enceinte avec le joint d'étanchéité en le tirant vers le bas. ■ Remplacez la lampe halogène (Osram 66725 AM/A, 230 V, 25 W, socle G9). ■ Remettez la lampe avec le joint d'étanchéité dans l'enceinte et verrouillez-la en la tournant vers la droite. ■ Remettez le four sous tension.
<p>L'éclairage de l'enceinte de cuisson s'éteint bien que le sélecteur de mode de fonctionnement soit en position Eclairage .</p>	<p>Sur la position Eclairage , l'éclairage de l'enceinte de cuisson s'allume pendant environ 20 minutes. Ensuite, l'éclairage de l'enceinte de cuisson s'éteint automatiquement.</p>

En cas d'anomalie

Résultat insatisfaisant

Problème	Cause et solution
Le gâteau/la pâtisserie n'est pas cuit(e) bien que le temps indiqué ait été respecté.	La température sélectionnée est différente de celle de la recette. ■ Sélectionnez la température indiquée dans la recette.
	Les quantités d'ingrédients sont différentes de la recette. ■ Vérifiez si vous avez modifié la recette. Si vous avez ajouté du liquide ou des œufs, la pâte est plus humide et nécessite donc un temps de cuisson plus long.
Le gâteau/la pâtisserie n'est pas doré(e) de manière uniforme.	Vous avez choisi une température ou un niveau inapproprié(e). ■ Les aliments ne sont jamais dorés de façon parfaitement uniforme. Si vous obtenez un résultat très irrégulier, vérifiez si vous avez choisi la température et le niveau de cuisson adaptés.
	Le matériau ou la couleur du moule ne convient pas au mode de cuisson choisi. ■ Les moules de couleur claire ou en fer blanc ne conviennent pas au mode Chaleur sole-voûte  . Utilisez des moules mats et foncés.
L'émail catalytique présente des taches ressemblant à de la rouille.	Les salissures laissées par les épices, le sucre ou des ingrédients similaires ne sont pas éliminées par le processus de nettoyage catalytique. ■ Démontez les parties émaillées catalytiques et enlevez ces salissures avec de l'eau chaude, du produit vaisselle à la main et une brosse douce.

Bruits inhabituels

Problème	Cause et solution
Vous entendez encore un bruit de fonctionnement après la fin de la cuisson.	Après une cuisson, le ventilateur de refroidissement reste allumé.

Sur www.miele.com/service, vous trouverez des informations sur l'aide au dépannage et les pièces détachées Miele.

Garantie

La durée de garantie est de 2 ans.

Pour plus d'informations, reportez-vous aux conditions de garantie fournies.

Contact en cas d'anomalies

Vous n'arrivez pas à résoudre l'anomalie par vous-même ? Contactez le service après-vente Miele ou votre revendeur Miele.

Vous pouvez prendre rendez-vous en ligne avec le service après-vente Miele sous www.miele.com/service.

Les coordonnées du service après-vente Miele figurent en fin de notice.

Veillez indiquer le modèle et la référence de votre appareil (N° de série, de fabrication). Ces deux indications figurent sur la plaque signalétique.

Vous trouverez les informations sur la plaque signalétique qui est visible lorsque la porte est ouverte, sur le cadre de façade.

Installation

Dimensions d'encastement

Les cotes sont indiquées en mm.

Encastement dans un meuble haut ou bas

Si le four doit être encasté sous une table de cuisson, il convient de respecter les instructions concernant l'encastement de la table de cuisson ainsi que sa hauteur d'encastement.

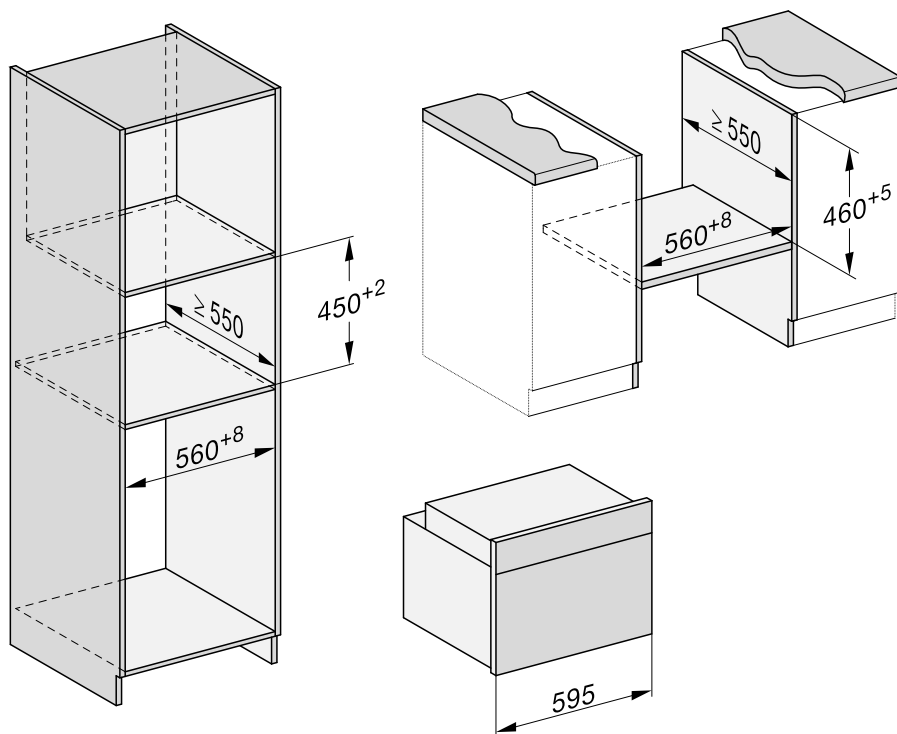

Vue latérale H 28xx

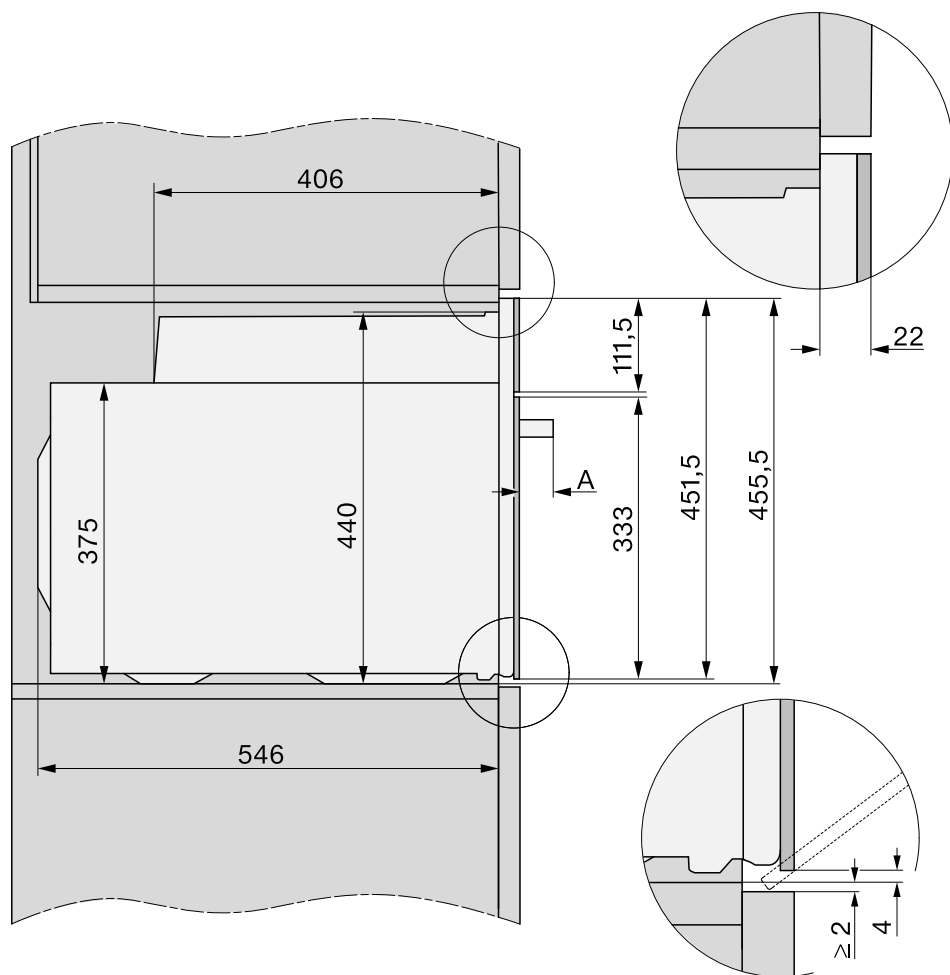

A H 28xx : 47 mm

Installation

Raccordements et aération

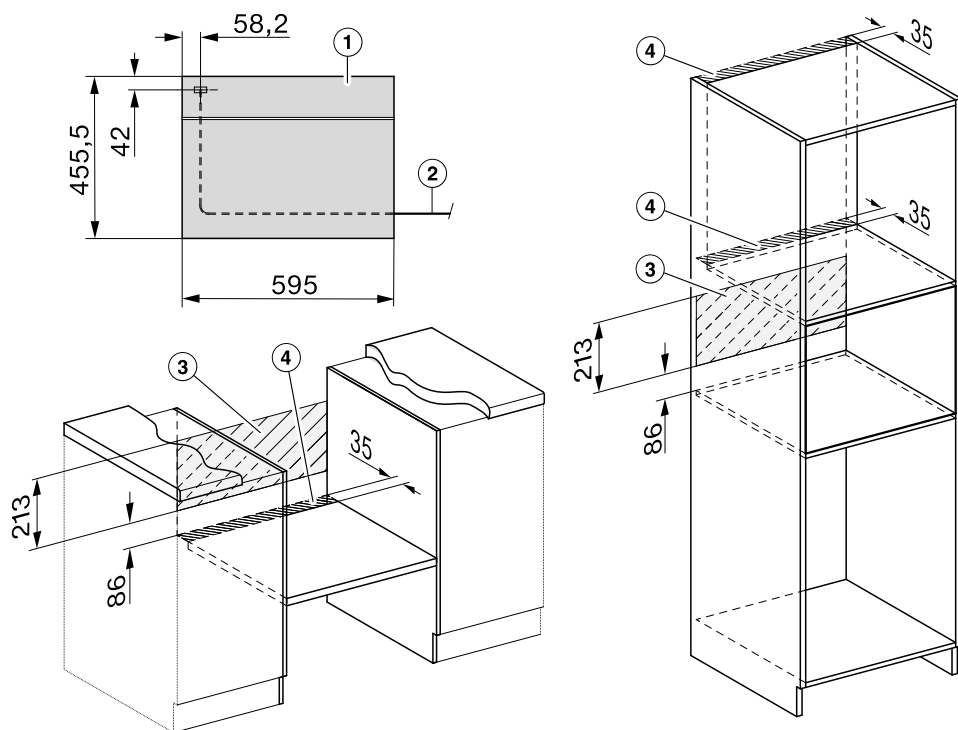

- ① Vue avant
- ② Câble d'alimentation, longueur = 1 500 mm
- ③ Pas de raccordement dans cette zone
- ④ Découpe d'aération de min. 150 cm²

Encastrement du four

N'utilisez le four que lorsque celui-ci est encastré, afin de garantir son bon fonctionnement.

Le four nécessite une arrivée d'air suffisante pour son fonctionnement. L'air de refroidissement ne doit pas être excessivement chauffé par d'autres sources de chaleur (par exemple, un poêle à bois/charbon).

Respectez impérativement les consignes d'installation : Vérifiez que la tablette sur laquelle est posé le four ne repose pas sur le mur.

N'installez pas de baguettes d'isolation thermique sur les parois latérales de la niche d'encastrement.

- Raccordez le four électriquement.

La porte peut être abîmée si vous transportez le four en le tenant par la poignée.

Utilisez les poignées qui se trouvent sur les côtés de la carrosserie.

Il est conseillé de démonter la porte et de retirer les accessoires de l'enceinte avant de procéder à l'encastrement. Le four sera plus facile à encastrer dans la niche et vous ne risquerez pas de le soulever par la poignée de la porte.

- Insérez le four dans la niche et ajustez-le bien.
- Ouvrez la porte si vous ne l'avez pas démontée.

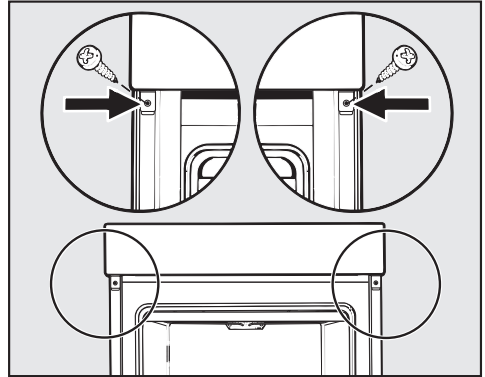

- Fixez le four avec les vis fournies aux parois latérales de la niche.
- Remontez la porte si nécessaire.

Installation

Raccordement électrique



Risque de blessure !

Miele décline toute responsabilité en cas de travaux d'installation et d'entretien non conformes ou de réparations incorrectes pouvant entraîner de graves dangers pour l'utilisateur.

Le raccordement au réseau électrique ne peut être effectué que par un électricien qualifié qui connaît et respecte les réglementations nationales et les réglementations complémentaires des entreprises locales de fourniture d'électricité.

Le four doit être raccordé à une installation électrique répondant à la norme EDF.

Le **raccordement à une prise de courant** (selon VDE 0701) est recommandé, car il facilite la déconnexion du réseau électrique en cas de service après-vente.

En cas de non accessibilité de la prise de courant ou de planification d'un **raccordement permanent**, l'installation doit être équipée d'un dispositif de sectionnement sur chaque pôle.

Ce dispositif peut être constitué d'un interrupteur à ouverture de contact de min. 3 mm. Il peut s'agir d'un disjoncteur automatique, de fusibles ou de contacteurs (conformes à la norme EN 60335).

Vous trouverez les **données de raccordement** sur la plaque signalétique située à l'avant de l'enceinte de cuisson de l'appareil. Ces caractéristiques doivent correspondre à celle du réseau.

En cas de questions à Miele, indiquez toujours :

- Désignation de modèle
- Numéro de fabrication
- les données de raccordement (tension d'alimentation/fréquence/valeur de raccordement maximale).

En cas de modifications ou de remplacement du câble d'alimentation au réseau, il faudra utiliser un câble de type H 05 VV-F de la section appropriée.

Le fonctionnement temporaire ou permanent sur un système d'alimentation électrique autonome ou non synchrone au réseau (comme les réseaux autonomes, les systèmes de secours) est possible. La condition préalable au fonctionnement est que le système d'alimentation électrique soit conforme aux spécifications de la norme EN 50160 ou similaire.

Les mesures de protection prévues dans l'installation domestique et dans ce produit Miele doivent également être assurées dans leur fonction et leur mode de fonctionnement en fonctionnement isolé ou en fonctionnement non synchrone au réseau ou être remplacées par des mesures équivalentes dans l'installation. Comme décrit, par exemple, dans la publication actuelle de VDE-AR-E 2510-2.

Four multifonctions

















Le four est livré avec un câble à 3 conducteurs et une fiche en vue de son raccordement sur courant alternatif de 230 V, 50 Hz.

Protection par fusible 16 A. Effectuez le branchement à une prise avec mise à la terre.



Puissance de raccordement maximale : voir plaque signalétique.

Données à l'intention des instituts de contrôle

Plats tests selon la norme EN 60350-1

Plats tests (accessoire)		 [°C]	 ³	 [min]
Gâteaux individuels (1 plaque de cuisson ¹)		150	1	28–38
		160 ⁴	1	20–30
Gâteaux individuels (2 plaques de cuisson ¹)		140	1+2 ⁶	38–48
Sprits (1 plaque de cuisson ¹)		140	1	42–52
		160 ⁴	1	20–30
Sprits (2 plaques de cuisson ¹)		140	1+3	45–55 ⁷
Tarte aux pommes (grille ¹ , moule à manqué ² , Ø 20 cm)		160	1	80–90
		170	1	80–90
Gâteau de Savoie (grille ¹ , moule à manqué ² , Ø 26 cm)		180	1	20–30
	 ³	150–180 ⁴	1	20–45
Toast (grille ¹)		300	2	6–9
Burger (grille ¹ sur plaque de cuisson multi-usages ¹)		250 ⁵	3	13–21 ⁸

 Mode de cuisson,  Température, ³ Niveau,  Durée de cuisson,  Chaleur tournante +,  Chaleur sole-voûte,  Turbogril

- ¹ Utilisez exclusivement des accessoires d'origine Miele.
- ² Utilisez un moule à manqué mat et foncé.
Posez le moule à manqué sur la grille.
- ³ Sélectionnez en général la température la plus basse indiquée et vérifiez les aliments après la durée de cuisson la plus courte indiquée.
- ⁴ Préchauffez l'enceinte de cuisson avant d'enfourner les aliments. N'utilisez pas le mode Booster .
- ⁵ Préchauffez l'enceinte de cuisson pendant 5 minutes avant d'enfourner les aliments. N'utilisez pas le mode Booster .
- ⁶ Installez les rails coulissants FlexiClips (si disponible).
- ⁷ Retirez les plats de cuisson à des temps différents si les aliments sont déjà suffisamment dorés avant la fin du temps de cuisson indiqué.
- ⁸ Si possible, retournez les aliments à mi-cuisson.

Données à l'intention des instituts de contrôle

Classe d'efficacité énergétique d'après la norme EN 60350-1

La classe d'efficacité énergétique est déterminée selon la norme EN 60350-1.

Classe d'efficacité énergétique : A+

Veuillez tenir compte des indications suivantes pour procéder à la mesure :

- La mesure doit être réalisée en mode Chaleur tournante Eco .
- Pendant la mesure, seuls les accessoires nécessaires doivent se trouver dans l'enceinte de cuisson.
N'utilisez pas d'autres accessoires éventuellement fournis, tels que les rails coulissants FlexiClips ou des éléments à revêtement catalytique tels que les parois latérales ou la tôle voûte.
- Une condition essentielle pour la détermination de la classe d'efficacité énergétique est que la porte soit fermée hermétiquement pendant la mesure.
Selon les éléments de mesure utilisés, il se peut que le joint de porte ferme plus ou moins hermétiquement. Ceci influe négativement sur le résultat de la mesure. Ce défaut peut être compensé en appuyant sur la porte. Dans des conditions particulièrement défavorables, il se peut que des moyens techniques appropriés soient nécessaires. Ce problème ne survient pas dans le cadre d'un usage pratique normal.

Fiche relative aux fours ménagers

selon règlement délégué (UE) N° 65/2014 et règlement (UE) N°66/2014

MIELE	
Identification du modèle	H 2841 B
Indice d'efficacité énergétique/enceinte de cuisson (EEI _{cavité de four})	80,7
Classe d'efficacité énergétique/enceinte de cuisson	
A+++ (la plus grande efficacité) à D (la plus faible efficacité)	A+
Consommation d'énergie par cycle et enceinte de cuisson en mode traditionnel	0,85 kWh
Consommation d'énergie par cycle et enceinte de cuisson en mode recyclage	0,61 kWh
Nombre d'enceintes de cuisson	1
Sources de chaleur par enceinte de cuisson	electric
Volume de l'enceinte de cuisson	49 l
Poids de l'appareil	35,0 kg

Caractéristiques techniques

Consommation en mode Arrêt, affichage de l'heure désactivé	max. 0,3 W
Consommation en mode Arrêt, affichage de l'heure activé	max. 0,8 W
Consommation en mode veille avec maintien de la connexion au réseau	max. 2,0 W
Durée jusqu'à l'arrêt automatique en mode Arrêt	20 min
Durée jusqu'à l'arrêt automatique en mode veille avec maintien de la connexion au réseau	20 min
Bande de fréquence du module Wi-Fi	2,4000 – 2,4835 GHz
Puissance d'émission du module Wi-Fi	max. 100 mW

Déclaration de conformité

Par la présente, Miele déclare que ce four est conforme à la directive 2014/53/EU. Le texte complet de la déclaration de conformité se trouve sous une des adresses Internet suivantes :

- Page d'accueil miele sur www.miele.fr ou www.miele.be/fr
- Onglet Services, Demande de documentations, Modes d'emploi, sur <https://miele.fr/modedemploi> ou <https://miele.be/modedemploi> en indiquant le nom du produit ou le numéro de série

Droits d'auteur et licences pour le module de communication

Miele utilise son propre logiciel ou un logiciel tiers non couvert par une licence open source, pour faire fonctionner et contrôler le module de communication. Le présent logiciel/les composants de logiciel sont soumis à des droits d'auteur. Les droits d'auteur détenus par Miele et des tiers doivent être respectés.

Ce module de communication contient également des composants logiciels distribués sous licence open source. Vous pouvez consulter les composants open source inclus ainsi que les avis de droit d'auteur correspondants, les copies des conditions de licence applicables et toute autre information localement via IP et un navigateur web (<http://<ip adresse>/Licenses>). Les dispositions de responsabilité et de garantie des conditions de licence open source qui y figurent ne s'appliquent qu'à l'égard des ayants droit respectifs.

MIELE France

Siège social

9 avenue Albert Einstein - Z. I. du Coudray

93151 - Le Blanc-Mesnil CEDEX

R.C.S. Bobigny B 708 203 088

E-mail : contact@miele-support.fr

Miele Experience Center Paris Rive Gauche

30 rue du Bac

75007 Paris

Miele Experience Center Paris Rive Droite

55 Boulevard Malesherbes

75008 Paris

Miele Experience Center Parly 2

Centre Commercial régional Parly 2

Av. Charles de Gaulle

Niveau 0

78150 Le Chesnay-Rocquencourt

Miele Experience Center Nice

Secteur Cap 3000

285 avenue de Verdun

06700 Saint-Laurent du Var

Miele Experience Center Toulouse

10 rue Croix Baragnon

31000 Toulouse



Internet
www.miele.fr



La ligne Consommateurs

Conseils, SAV, accessoires
et pièces détachées

09 74 50 1000

Appel non surtaxé

S.A. Miele Belgique

Z.5 Mollem 480

1730 Mollem (Asse)

Réparations à domicile et autres

renseignements : 02/451.16.16

(Lu.-Ven. 8h-17h)

E-mail: contact@miele-support.be

Internet: www.miele.be

Prenez un rendez-vous au Miele

Experience Center de Bruxelles,

Mollem, Anvers ou Hasselt

[https://www.miele.be/fr/c/](https://www.miele.be/fr/c/miele-belgique-200.htm)

[miele-belgique-200.htm](https://www.miele.be/fr/c/miele-belgique-200.htm)

Miele Luxembourg S.à.r.l.

20, rue Christophe Plantin

Boîte postale 1011

L-1010 Luxembourg-Gasperich

Réparations à domicile

et autres renseignements :

+352 497 11 30

(Lu.-Jeu. 8h30-17h //

Vend. 8h30-16h)

E-mail : infolux@miele.lu

Internet : www.miele.lu

Prenez un rendez-vous au Miele

Experience Center de Gasperich

[https://www.miele.lu/fr/c/](https://www.miele.lu/fr/c/miele-experience-center-gasperich-700.htm)

[miele-experience-center-](https://www.miele.lu/fr/c/miele-experience-center-gasperich-700.htm)

[gasperich-700.htm](https://www.miele.lu/fr/c/miele-experience-center-gasperich-700.htm)

Siège en Allemagne :

Miele & Cie. KG

Carl-Miele-Straße 29

33332 Gütersloh

Allemagne

H 2841 B

fr-FR, BE

M.-Nr. 12 466 092 / 01 / 002