

Kasutusjuhend Külmiku ja sügavkülmiku kombinatsioon



Enne paigaldamist, ühendamist ja kasutuselevõttu lugege **kindlasti** läbi see kasutus- ja paigaldusjuhend. Sellega kaitsete ennast ja väldite kahjusid.

Sisukord

Ohutusjuhised ja hoiatused	5
Teie panus keskkonna heaks	16
Paigaldus	17
Paigalduskoht.....	17
Kliimaklass.....	17
Nõuded õhu juurde- ja äravoolule	18
Mitme külmutusseadme paigaldus	19
Ukse avanemissuuna muutmine	19
Kaasasoleva seinavahehoidiku paigaldamine.....	19
Külmutusseadme paigaldamine	20
Külmutusseadme rihtimine.....	21
Külmutusseadme integreerimine köögimööblisse.....	21
Seadme mõõtmed.....	24
Elektriühendus.....	26
Energia säästmine	27
Seadme kirjeldus	28
Seadme ülevaade.....	28
Avakuvaga juhtpaneel	30
Seadistusrežiim 	30
Soovitav funktsiooni valimine seadistusrežiimis 	32
Sisemuse kujundamine	33
Aluse / pudelialuse ümberpaigutamine	33
Munarestide paigaldamine	33
Pudelihoidiku nihutamine või eemaldamine	33
Riuli ümberpaigutamine.....	33
Koht küpsetusplaadi jaoks	34
Lõhnafiltrite ümberpaigutamine.....	34
Kaasasolevad tarvikud	35
Juurdeostetavad tarvikud.....	35
Külmutusseadme sisse- ja väljalülitamine	36
Enne esmakordset kasutamist	36
Külmutusseadme ühendamine.....	36
Külmutusseadme sisselülitamine	36
Külmutusseadme väljalülitamine	37
Jahutustsooni eraldi väljalülitamine.....	37
Kui sõidate pikemaks ajaks ära	38
Õige temperatuur	39
Temperatuurinäidik	40

Temperatuuri seadistamine jahutus- / külmutustsoonis.....	40
Võimalikud seadistusväärtused.....	40
Funktsioonide SuperKühlen, SuperFrost ja DynaCool kasutamine.....	41
Täiendavate seadistuste tegemine	44
Selgitused vastavate seadistuste juurde.....	44
Party-režiim 	44
Puhkuserežiim 	44
Lukustusfunktsiooni  /  sisselülitamine.....	45
Sabatirežiim 	46
Teave sabatirežiimi  kohta	46
Uksealarmi  rakendumiseni jääva ajavahemiku muutmine.....	47
Hoiatus- ja signaaltoonide  /  helitugevuse muutmine.....	47
Ekraaniheleduse  muutmine	48
Messirežiimi  väljalülitamine	48
Seadistuste tarneolekule lähtestamine 	49
Teave 	49
Lõhnafiltri vahetusnäidik 	49
Puhastusrežiim 	49
Temperatuuri- ja uksealarm	50
Uksealarm	51
Toiduainete säilitamine jahutustsoonis	52
Erinevad jahutusala.....	52
Jahutustsoonis säilitamiseks sobimatud toiduained.....	53
Juhised toiduainete ostmiseks.....	53
Toiduainete õige säilitamine	54
Toiduainete säilitamine Daily-Fresh-sahtlis	55
DailyFresh-sahtel.....	55
Külmutamine ja säilitamine	57
Mis toimub värske toiduainete külmutamisel?	57
Maksimaalne külmutusvõimsus	57
Sügavkülmutatud valmistoitude säilitamine	57
Värske toiduainete ise külmutamine.....	58
Külmutatud toiduainete säilitusaeg	59
Jookide kiirjahutus	60
Tarvikute kasutamine.....	60
Jääkuubikute valmistamine	60
Sulatamine	61

Sisukord

Puhastamine ja hooldus	62
Juhised puhastusvahendi kohta.....	62
Külmutusseadme ettevalmistamine puhastamiseks	63
Sisemuse puhastamine	64
Tarvikute pesemine käsitsi või nõudepesumasinas	64
Tarvikute väljavõtmine ja lahtivõtmine puhastamiseks	65
Klaasriiulite ja sahtlite paigaldamine külmutustsooni	66
Seadme esikülje ja küljeseinte puhastamine.....	67
Uksetihendi puhastamine.....	68
Õhutusavade puhastamine	68
Pärast puhastamist.....	68
Mida teha, kui	69
Müra põhjused	79
Klienditeenindus	80
Kontakt tõrgete korral.....	80
Andmebaas EPREL	80
Garantii	80
Garantii	81
Vastavusdeklaratsioon	82

Ohutusjuhised ja hoiatused

See külmutusseade vastab ettenähtud ohutusnõuetele. Vale kasutamine võib vigastada inimesi ja põhjustada materiaalselt kahju.

Enne külmutusseadme kasutuselevõttu lugege kasutus- ja paigaldusjuhend tähelepanelikult läbi. See sisaldab olulisi juhiseid paigaldamise, ohutu kasutamise ja hoolduse kohta. Sellega kaitsete ennast ja väldite külmutusseadme kahjustamist.

Kooskõlas standardiga IEC 60335-1 juhib Miele tähelepanu sellele, et kogu seadme paigaldamist käsitlev teave ning ohutusjuhised ja hoiatused tuleb läbi lugeda ja neid järgida.

Miele ei vastuta juhiste eiramise tõttu tekkiva kahju eest.

Hoidke kasutus- ja paigaldusjuhend alles ja andke see võimalikule järgmisele omanikule edasi.

Ohutusjuhised ja hoiatused

Otstarbekohane kasutamine

► Külmik on ette nähtud kasutamiseks majapidamises ja sellesarnastes paigaldustingimustes, näiteks

- väikekauplustes, büroodes ja sarnastes töökeskkondades,
- taludes,
- hotellide, motellide, kodumajutuste ja muude tüüpiliste elukeskkondade klientidele.

See külmik ei ole ette nähtud kasutamiseks väliskeskkonnas.

► Kasutage külmikut vaid kodumajapidamises tavapärasel eesmärgil toiduainete jahutamiseks ja säilitamiseks, sügavkülmutatud toiduainete hoidmiseks, värskete toiduainete külmutamiseks ja jää valmistamiseks.

Kõik muud kasutusviisid on keelatud.

► Külmutusseade ei sobi ravimite, vereplasma, laboripreparaatide või muude meditsiiniseadmete direktiivi reguleerimisalasse kuuluvate ainete ja seadmete säilitamiseks. Külmutusseadme vale kasutamine võib põhjustada säilitatava kauba kahjustumist või riknemist. Peale selle ei sobi külmutusseade kasutamiseks plahvatusohtlikes piirkondades.

Miele ei vastuta kahju eest, mis on põhjustatud mitteotstarbekohasest kasutamisest või valest käsitlemisest.

► Isikuid (sealhulgas lapsi), kes oma kehalise, meelelise või vaimse seisundi või oma kogenematususe või teadmatususe tõttu ei ole võimelised külmutusseadet ohutult kasutama, tuleb kasutamise ajal jälgida. Need isikud tohivad külmutusseadet järelevalveta kasutada üksnes siis, kui neid on õpetatud seda ohutult kasutama ning kui nad mõistavad sellest tulenevaid ohte.

Lapsed ja majapidamine

- ▶ Nooremad kui kaheksa-aastased lapsed tohivad külmutusseadet kasutada vaid pideva järelevalve all.
- ▶ Lapsed alates kaheksandast eluaastast tohivad külmutusseadet kasutada järelevalveta vaid juhul, kui neile on külmutusseadme kasutamine nii selgeks õpetatud, et nad saavad sellega ohutult hakkama. Lapsed peavad oskama märgata ja mõista valest kasutamisest tulenevaid ohte.
- ▶ Lapsed ei tohi külmutusseadet järelevalveta puhastada ega hooldata.
- ▶ Jälgige lapsi, kes viibivad külmutusseadme läheduses. Ärge mitte kunagi lubage lastel külmutusseadmega mängida.
- ▶ Lämpumisoht! Lapsed võivad mängimisel pakkematerjali (nt kilese) kinni jääda või selle endale üle pea tõmmata ja lämbuda. Hoidke pakkematerjali lastele kättesaamatus kohas.

Ohutusjuhised ja hoiatused

Tehniline ohutus

► Külmaaineringluse lekkekindlust on kontrollitud. Külmutusseade vastab asjakohastele ohutusnõuetele ja ELi direktiividele.



► See külmutusseade sisaldab külmaainet isobutaan (R600a), mis on keskkonnasäästlik, ent tuleohtlik looduslik gaas. Külmaaine ei kahjusta osoonikihti ega suurenda kasvuhooneefekti. Selle keskkonnasäästliku külmaaine kasutamine on osaliselt põhjustanud töömüra suurenemise. Lisaks kompressori töömürale võib esineda voolumüra kogu külmaringluses. Need mõjud ei ole kahjuks välditavad, ent need ei mõjuta külmutusseadme töömädusi. Jälgige külmutusseadme transportimisel ning integreerimisel / paigaldamisel, et ükski külmaringluse osa ei saaks kahjustada. Väljapritsv külmaaine võib kahjustada silmi. Kahjustuste korral:

- vältige lahtist tuld või tuleallikaid,
- lahutage külmutusseade vooluvõrgust,
- õhutage mõne minuti jooksul ruumi, kus külmutusseade asub,
- teavitage klienditeenindust.

► Mida rohkem külmaainet on külmutusseadmes, seda suurem peab olema ruum, kuhu külmutusseade paigaldatakse. Võimaliku lekke korral võib liiga väikestes ruumides moodustuda süttiv gaasi ja õhu segu. Iga 8 g külmaaine kohta peab olema vähemalt 1 m³ ruumi. Külmaaine kogus on toodud külmutusseadme sisemuses oleval tüübisildil.

► Külmutusseadme tüübisildil toodud ühendusandmed (kaitse, pinge, sagedus) peavad kindlasti vastama elektrivõrgu andmetele, et vältida külmutusseadme kahjustusi. Võrrelge neid enne ühendamist. Kahtluse korral pöörduge elektrikule poole.

- ▶ Külmutusseadme elektriohutus on tagatud ainult siis, kui seade on ühendatud nõuetekohaselt paigaldatud maandussüsteemi. Selle olulise ohutusnõude järgimine on väga tähtis. Kahtluse korral laske kogu elektrisüsteem elektrikul üle kontrollida.
- ▶ Võimalik on ajutine või pidev kasutamine autonoomse või võrguga mittesünkroonse energiavarustussüsteemiga (nt minivõrgud, varusüsteemid). Kasutamise eeltingimus on, et energiavarustussüsteem vastab standardi EN 50160 või võrreldava standardi nõuetele. Elektrisüsteemi ja selles Miele seadmes ette nähtud kaitsemeetmete funktsioon ja tööviis peavad ka minivõrgus või võrguga mittesünkroonse kasutamise korral olema tagatud või need tuleb paigaldises asendada võrreldavate meetmetega. Seda kirjeldatakse näiteks VDE-AR-E 2510-2 ajakohases väljaandes.
- ▶ Kui kaasasolev toitejuhe on kahjustunud, tuleb toitejuhe lasta originaalvaruosast vastu välja vahetada, et vältida ohte kasutajale. Ainult originaalvaruosade puhul tagab Miele nende vastavuse ohutusnõuetele.
- ▶ Harupesad või pikendusjuhtmed ei taga vajalikku ohutust (tuleoht). Ärge ühendage külmutusseadet nendega elektrivõrku.
- ▶ Kui niiskus satub pinge all olevatele osadele või toitejuhtmele, võib see põhjustada lühise. Ärge kasutage külmikut niiskuse või veepritsmete piirkonnas (nt garaaž, pesuköök).
- ▶ Seda külmutusseadet ei tohi kasutada mittestatsionaarsetes paigalduskohtades (nt laevas).
- ▶ Külmutusseadme kahjustused võivad ohustada teie turvalisust. Kontrollige, ega külmutusseadmel ei ole nähtavaid kahjustusi. Ärge mitte kunagi võtke kasutusse kahjustunud külmutusseadet.
- ▶ See külmutusseade ei ole ette nähtud kasutamiseks integreeritud seadmena.
- ▶ Paigaldus-, hooldus- ja remonttööde ajal peab külmik olema elektrivõrgust lahutatud. Külmik on elektrivõrgust vaid siis lahutatud, kui:

Ohutusjuhised ja hoiatused

- elektrisüsteemi kaitsmed on välja lülitatud;
- elektrisüsteemi keeratavad kaitsmed on täielikult välja keeratud või
- toitejuhe on elektrivõrgust lahutatud. Pistikuga toitejuhet vooluvõrgust lahutades ärge tõmmake juhtmest, vaid pistikust.

▶ Asjatundmatud paigaldus-, hooldus- ja remonttööd võivad põhjustada kasutajale ohte.

Paigaldus-, hooldus- ja remonttööd võivad teha vaid Miele volitatud spetsialistid.

▶ Garantii kaotab kehtivuse, kui külmutusseadet ei paranda Miele volitatud klienditeenindus.

▶ Asendage defektsed komponendid üksnes Miele originaalvaruosadega. Miele garanteerib ainult selliste osade puhul, et need vastavad täielikult ohutusnõuetele.

▶ Külmutusseadmel on erinõuete tõttu (nt temperatuur, niiskus, keemiline vastupidavus, kulumiskindlus ja vibratsioon) spetsiaalne valgusti. Seda valgustit tohib kasutada vaid ettenähtud otstarbel. Valgusti ei sobi ruumi valgustamiseks. Vahetustöid tohib teha vaid volitatud spetsialist või Miele klienditeenindus. Külmutusseadmes on mitu valgusallikat, mis kuuluvad vähemalt energiatõhususklassi G.

Nõuetekohane paigaldus

▶ Vahetage ukse avanemissuund (vajaduse korral) vastavalt kaasasolevale paigaldusjuhendile.

▶ Külmutusseadme paigaldamiseks on vaja kindlasti teise isiku abi.

Otstarbekohane kasutamine

- ▶ Külmutusseade on ette nähtud kasutamiseks teatud kliimaklassis (ümbritseva temperatuuri vahemikus), mille piiridest tuleb kinni pida. Kliimaklass on toodud külmutusseadme sisemuses oleval tüübisildil. Madalam ümbritsev temperatuur põhjustab kompressori pikemat seisuaega, nii et külmutusseade ei suuda vajalikku temperatuuri säilitada.
- ▶ Õhutusavasid ei tohi kinni katta ega blokeerida. Vastasel juhul ei ole laitmatu õhutus tagatud. Energiakulu tõuseb ning välistatud ei ole detailide kahjustused.
- ▶ Kui hoiate külmutusseadmes või seadme ukse sees rasva või õli sisaldavaid toiduaineid, siis jälgige, et õli või rasva väljavalgumisel ei puutuks see kokku külmutusseadme plastosadega. Plast võib murenedada ja katki minna või mõraneda.
- ▶ Tule- ja plahvatusoht. Külmutusseadmes ei tohi hoida plahvatusohtlikke aineid ega tooteid, mis sisaldavad süttivaid gaase (nt aerosoolpihusteid). Süttivad gaasisegud võivad elektridetailide tõttu süttida.
- ▶ Plahvatusoht. Ärge kasutage külmutusseadmes elektriseadmeid (nt pehme jäätise valmistamiseks). Tekkida võivad sädemed.
- ▶ Vigastus- ja kahjustusoht. Ärge hoidke külmutustsoonis purke ja pudeleid süsihappegaasi sisaldavate jookide või vedelikega, mis võivad külmuda. Purgid ja pudelid võivad lõhkeda.
- ▶ Vigastus- ja kahjustusoht. Võtke kiireks jahutamiseks külmutustsooni asetatud pudelid hiljemalt tunni aja pärast välja. Pudelid võivad lõhkeda.
- ▶ Vigastusoht. Ärge puudutage külmutatud toiduaineid ja metalloosi märgade kätega. Käed võivad kinni külmuda.

Ohutusjuhised ja hoiatused

▶ Vigastusoht. Ärge mitte kunagi pange jääkuubikuid ja pulgajäätist, eelkõige mahlajääd, vahetult pärast külmutustsoonist väljavõtmist suhu. Külmutatud toiduaine väga madala temperatuuri tõttu võivad huuled või keel kinni külmuda.

▶ Sulama hakanud või üles sulanud toiduaineid ärge uuesti külmutage. Kasutage need võimalikult kiiresti ära, kuna toiduainete toiteväärtus langeb ja need võivad rikneda. Sulanud toiduaineid saate uuesti külmutada keedetuna või praetuna.

▶ Kõlblikkusaja ületanud toiduainete söömisel valitseb toidumürgituse oht.

Säilitusaeg sõltub paljudest asjaoludest, nt toiduainete värskusaste, kvaliteet ja säilitustemperatuur. Jälgige säilivuskuupäeva ja toiduaine tootja säilitusjuhiseid!

Tarvikud ja varuosad

▶ Kasutage üksnes Miele originaaltarvikuid. Kui paigaldate seadmele muid tarvikuid, kaotate õiguse garantiile, tootmisgarantiile ja / või tootevastutusele.

▶ Miele annab pärast teie külmutusseadme seeriatootmise lõppu kuni 15-aastase, kuid mitte lühema kui 10-aastase tarnegarantii talitlust säilitavatele varuosadele.

Puhastamine ja hooldus

- ▶ Uksetihendit ei tohi töödelda õli ega määrdega. See muudab tihendi aja jooksul poorseks.
- ▶ Aurupuhasti aur võib sattuda voolu juhtivatele osadele ja põhjustada lühise. Ärge kunagi kasutage külmutusseadme puhastamiseks ja sulatamiseks aurupuhastit.
- ▶ Terava otsa või servaga esemed kahjustavad külmaseadet ja rikuvad seda. Seepärast ärge kasutage terava otsa või servaga esemeid
 - härmatise- ja jääkihi eemaldamiseks;
 - kinni külmunud jäätisekarpide ja toiduainete kättesaamiseks.
- ▶ Ärge kunagi asetage sulatamiseks külmutusseadmesse elektrilisi kütteseadmeid ega küünlaid. See kahjustab plasti.
- ▶ Ärge kasutage sulatus- ja jäätörjevahendeid. Need võivad tekitada plahvatusohtlikke gaase, sisaldada plasti kahjustavaid aineid või kahjustada tervist.

Ohutusjuhised ja hoiatused

Transport

- ▶ Kahjustuste vältimiseks transportige külmutusseadet alati püstisena ja transpordipakendis.
- ▶ Vigastus- ja kahjustusoht. Kasutage külmutusseadme transportimisel teise isiku abi, sest külmutusseade on raske.

Vana seadme käitlemine

- ▶ Mängivad lapsed võivad end külmutusseadmesse lukustada ja seal lämbuda.
 - Demonteerige seadme ukсед.
 - Võtke sahtlid välja.
 - Jätke riulid seadmesse, et lapsed ei saaks hõlpsalt sisse ronida.
 - Vajaduse korral lõhkuge vana külmutusseadme ukselukk. Sellega väldite olukorda, kus mängivad lapsed panevad end luku taha ja satuvad eluohtlikku olukorda.
- ▶ Elektrilöögi oht!
 - Lõigake toitepistik toitejuhtmelt ära.
 - Lõigake vanalt seadmelt toitejuhe ära.
- ▶ Käideldge kõik vanast seadmest eraldi.
- ▶ Tagage käitlemise ajal ja järel, et külmutusseadet ei pandaks bensiini ega muude süttivate gaaside ja vedelike lähedusse.
- ▶ Tuleoht eralduva õli või külmaaine tõttu!
Kasutatav külmaaine ja õli on süttivad. Eralduv külmaaine või õli võivad piisavalt kõrge kontsentratsiooni ja välise soojusallikaga kokkupuute korral süttida.
Tagage käitlemise ajal, et külmaringlus ei saaks kahjustada, et vältida külmaaine (andmed tüübisildil) ja õli kontrollimatut eraldumist.
- ▶ Väljapritsv külmaaine võib kahjustada silmi! Külmaringluse detaile ei tohi kahjustada, näiteks:
 - aurusti külmaaine kanaleid teravate esemetega torkides,

- torusid katki murdes,
- pealiskihte maha kraapides.

Sümbol kompressoril (sõltub mudelist)

See märkus on oluline vaid taaskasutuse jaoks. Tavakasutuses ohtu ei ole.



- ▶ Kompressoris olev õli võib olla allaneelamisel ja hingamisteedesse sattumisel surmav.

Teie panus keskkonna heaks

Pakendi suunamine jäätme- käitlusesse

Pakend on ette nähtud käitlemiseks ja käitseb seadet transpordikahjustuste eest. Pakendimaterjalid on valitud keskkonnakaitsealastest ja käitlemistehnilisest seisukohtadest lähtudes ja on üldiselt korduskasutatavad.

Pakendi tagastamine materjaliringlusesse säästab toorainet. Kasutage materjalipõhiseid väärtuslike materjalide kogumispunkte ja tagastusvõimalusi. Transpordipakendid võtab tagasi Miele edasimüüja.

Vana seadme utiliseerimine

Elektri- ja elektroonikaseadmed sisaldavad mitmesuguseid väärtuslikke materjale. Samuti sisaldavad need teatud aineid, segusid ja detaile, mis olid vajalikud seadme toimimiseks ja ohutuse tagamiseks. Olmeprügi hulgas ja vale käitlemise korral võivad need kahjustada inimese tervist ja keskkonda. Seetõttu ärge visake oma vana seadet olmeprügi hulka.



Jälgige, et teie külmutusseadet ei kahjustataks enne nõuetekohast keskkonnasäästlikku jäätmekäitlusesse suunamist.

Nii on tagatud, et külmaringluses sisalduv külmutusaine ja kompressoris asuv õli ei saa keskkonda eralduda.

Selle asemel kasutage elektri- ja elektroonikaseadmete tasuta äraandmiseks ja taaskasutusse suunamiseks ametlike kogumis- ja tagastuspunkte kohaliku omavalitsuse, edasimüüja või Miele juures. Võimalike isikuandmete kustutamise eest äravisatavast seadme vastutate seaduse järgi teie. Seaduse järgi olete kohustatud eemaldama patareid ja akud, mis ei ole seadmesse püsivalt integreeritud, samuti lambid, mida saab ilma lõhkumata eemaldada, ilma neid lõhkumata. Viige need sobivasse kogumiskohta, kus need saab tasuta ära anda. Hoolitsege selle eest, et vana seade oleks kuni äraviimiseni laste eest kaitstud.

Paigalduskoht

 Kahjustusoht suure õhuniiskuse tõttu.

Suure õhuniiskuse korral võib kondensaat langeda külmutusseadme välispindadele.

Kondensaat võib põhjustada seadme välisseintel korrosiooni.

Paigaldage külmutusseade piisava õhutusega kuiva ja / või kliimaseadmega ning piisavalt ventileeritavasse ruumi.

Kontrollige pärast paigaldust, kas seadme uks(ed) sulgub / sulguvad korralikult ja ettenähtud õhutusavad on olemas ning kas külmutusseade on kirjeldatud viisil paigaldatud.

 Soojust eraldavad seadmed võivad põhjustada tule- ja kahjustusohu.

Soojust eraldavad seadmed võivad süttida ja külmutusseadme süüdata.

Ärge asetage külmutusseadme peale soojust eraldavaid seadmeid, nt miniahjusid, lauapliite või röstreid.

 Lahtised leegid põhjustavad tulekahju ja kahjustuste ohtu.

Lahtised leegid võivad külmutusseadme süüdata.

Hoidke lahtiseid leeke, nt küünalt külmutusseadmest kaugemal.

Sobiv ruum on kuiv ja hea õhutusega.

Arvestage paigalduskoha valikul, et külmutusseadme energiatarve suureneb, kui see paigaldatakse küttekeha, pliidi või mõne muu soojusallika vahe- tesse lähedusse. Vältige otsest päike- sekiirgust.

Mida kõrgem on ümbritsev temperatuur, seda kauem töötab kompressor ja seda suurem on elektrikulu.

Arvestage külmutusseadme paigaldamisel lisaks ka järgmist.

- Pistikupesa peab asetsema seadme tagaseina piirkonnast kaugemal ja olema hädaolukorras hästi ligipääsetav.
- Toitepistik ja toitejuhe ei tohi puutuda vastu külmutusseadme tagakülge, muidu võivad need külmutusseadme vibratsiooni tõttu kahjustada saada.
- Ärge ühendage ka muid seadmeid seadme tagakülje piirkonnas asuvasse pistikupesadesse.
- Ärge paigutage ega kasutage seadme tagaseina piirkonnas harupesi ega elektrijagajaid, samuti muid elektroonilisi seadmeid (nt halogeenitrafod).
- Paigalduskohas peab põrand olema horisontaalne ja tasane ning see peab olema ümbritseva põrandapinnaga samal kõrgusel.

Kliimaklass

Külmutusseade on ette nähtud kasutamiseks teatud kliimaklassis (ümbritseva temperatuuri vahemikus), mille piiri-

Paigaldus

dest tuleb kinni pidada. Kliimaklass on toodud külmutusseadme sisemuses oleval tüübisildil.

Kliimaklass	Ümbritsev temperatuur
SN	+10 kuni +32 °C
N	+16 kuni +32 °C
ST	+16 kuni +38 °C
T	+16 kuni +43 °C

Madalam ümbritsev temperatuur põhjustab kompressori pikemat seisuaega. See võib põhjustada kõrgemat temperatuuri külmutusseadmes ja sellega kaasuvaid kahjusid.

Nõuded õhu juurde- ja äravoolule

 Ebapiisav õhutus võib põhjustada tule- ja kahjustusohu.

Kui külmutusseadme õhutus ei ole piisav, käivitub kompressor sagedamini ja töötab pikema aja vältel. See suurendab energiakulu ning kompressori töötemperatuuri, mis omakorda võib kompressorit kahjustada.

Jälgige, et külmutusseadme juures oleks tagatud piisav õhutus.

Pidage õhutusavade etteantud suurustest kindlasti kinni.

Õhutusavasid ei tohi kinni katta ega nende ette midagi asetada.

Lisaks peab neid regulaarselt tolmust puhastama.

Külmutusseadme tagaküljel õhk soojeneb. Seepärast peab olema tagatud laitmatu õhu juhtimine (vt jaotist “Seadme mõõtmised”)

Mitme külmutusseadme paigaldus

⚠ Kondensaad seadme välisseintel võib põhjustada kahjustusohu. Suure õhuniiskuse korral võib kondensaad langeda külmutusseadmete välispindade vahele ja põhjustada korrosiooni.

Ärge mitte kunagi paigaldage ühtegi külmutusseadet teise külmutusseadmega **vahetult** kõrvuti.

Külmutusseadmete vahele peab jääma vähemalt 70 mm vahe.

Ukse avanemissuuna muutmine

⚠ Vigastus- ja kahjustusohu ukse avanemissuuna muutmisel.

Kui ukse avanemissuunda muudetakse üksinda, on suurem vigastus- ja kahjustusohu.

Ukse avanemissuuna muutmiseks on vaja tingimata teise isiku abi.

Külmutusseade tarnitakse paremale avaneva uksega. Kui on vaja, et uks avaneks vasakule, tuleb avanemissuunda muuta (vt kaasasolevat paigaldusjuhendit).

Kaasasoleva seinavahehoidiku paigaldamine

Kasutage seinavahehoidikuid deklareeritud energiatarbimise saavutamiseks ning kõrge ümbritseva temperatuuri korral kondensatsiooni-vee tekke ennetamiseks. * Paigaldatud seinavahehoidikutega suureneb külmutusseadme sügavus u 15 mm võrra.

Kui seinavahehoidikuid ei kasutata, ei mõjuta nende puudumine külmutusseadme talitlusvõimet. Kuid seinast väiksema kauguse puhul suureneb energiakulu vähesel määral.

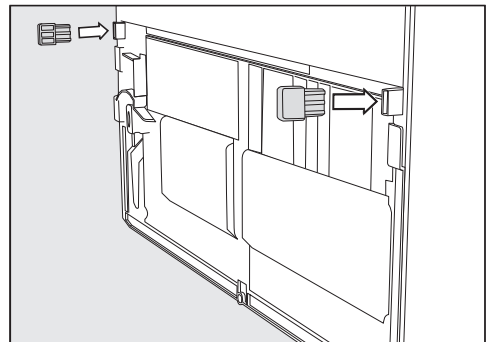

- Paigaldage seinavahehoidikud külmutiku tagaseinale alla vasakule ja alla paremale.

Paigaldus

Külmutusseadme paigaldamine

 Külmutusseadme ümberkukkumine võib põhjustada vigastus- ja kahjustusohtu.

Kui külmutusseadet paigaldatakse üksinda, on suurem vigastus- ja kahjustusoht.

Külmutusseadme paigaldamiseks on vaja kindlasti teise isiku abi.

 Seadme ukse kahjustusoht pörmumise tõttu.

Seadme uks võib vastu ruumiseina põrgata ja seetõttu kahjustada saada.

Kaitske seadme uksi kokkupõrgete eest, nt kasutage ruumiseinal vildist stoppereid.

 Põranda kahjustamise oht.

Külmutusseadme liigutamine võib põhjustada põrandal kahjustusi.

Liigutage külmutusseadet õrnadel pindadel ettevaatlikult.

Paigalduse lihtsustamiseks asuvad külmutusseadme tagaküljel üleval transpordikäepidemed ja all transpordirullikud.

Nõuanne: Paigaldage külmutusseadet vaid tühjana.

- Paigutage külmutusseade juba praegu ettenähtud paigalduskohale võimalikult lähedale.
- Ühendage külmutusseade elektrivõrku, nagu on kirjeldatud peatükis "Elektriühendus".

- Viige külmutusseade ettevaatlikult selle jaoks ette nähtud paigalduskohale.
- Paigutage külmutusseade seinavahehoidikutega (kui on paigaldatud) või seadme tagaküljega seina äärde.

Külmutusseadme rihtimine

⚠ Seadme ukse väljakukkumisest või külmutusseadme ümberminekust põhjustatud kahjustus- ja vigastusohu.

Kui alumise tugiraami reguleeritav lisajalg ei ole korralikult vastu põrandat, võib seadme uks välja kukkuda või külmutusseade ümber minna.

Keerake reguleeritav jalg kaasaoleva mutrivõtmega välja, kuni reguleeritav jalg on vastu põrandat.

Siis keerake reguleeritavat jalga veel neljandiku pöörde võrra välja.

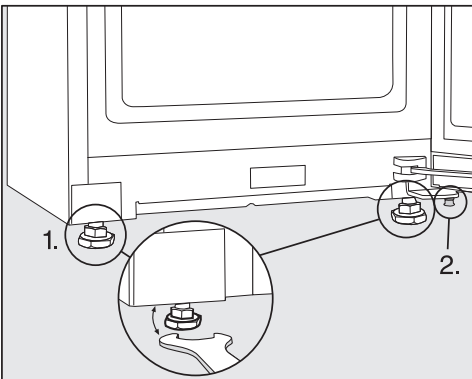

- Rihtige külmik vesiloodi ja kaasasoleva harkvõtme abil ning toetage seadme ust.
1. Seadistage eesmised reguleeritavad jalad.
 2. Keerake reguleeritav lisajalg nii palju välja, kuni reguleeritav jalg on vastu põrandat. Siis keerake reguleeritavat jalga veel neljandiku pöörde võrra välja.

Külmutusseadme integreerimine kööginööblisse

Külmutusseadme ümber saab paigaldada köögikapid.

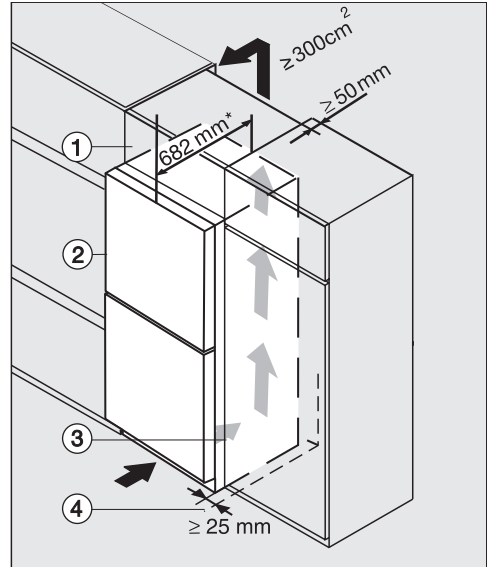

Klaasist esipaneeliga külmutusseade K(S)/FN(S)/KFN 4xxx X **bb, brws, bs, grgr**

- ① pealmine kapp
- ② külmutusseade, ukse sügavus = 82 mm
- ③ köögikapp
- ④ sein

* Paigaldatud seinavahehoidikutega seadmete korral suureneb seadme sügavus u 15 mm võrra.

Paigaldus

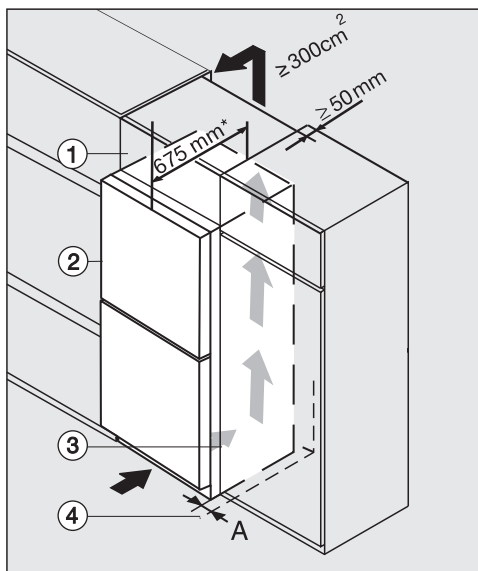

K(S)/FN(S)/KFN 4xxx X **edst/cs, ws, bst, el**

① pealmine kapp

② külmutusseade, ukse sügavus = 75 mm

③ köögikapp

④ sein

A = 25 mm (süvistatud käepidemega) / 60 mm (käepidemega)

* Paigaldatud seinavahehoidikutega seadmete korral suureneb seadme sügavus u 15 mm võrra.

⚠ Ebapiisav õhutus võib põhjustada tule- ja kahjustusohtu.

Kui külmutusseadme õhutus ei ole piisav, käivitub kompressor sagedamini ja töötab pikema aja vältel. See suurendab energiakulu ning kompressori töötemperatuuri, mis omakorda võib kompressorit kahjustada.

Jälgige, et külmutusseadme juures oleks tagatud piisav õhutus.

Pidage õhutusavade etteantud suurustest kindlasti kinni.

Õhutusavasid ei tohi kinni katta ega nende ette midagi asetada.

Lisaks peab neid regulaarselt tolmust puhastama.

Mida suurem õhutusava läbimõõt, seda energiasäästlikumalt töötab kompressor.

■ Paigaldage külmutusseade köögikapi kõrvale.

- Seadme esikülj peab köögikappide esikülje suhtes eenduma vähemalt ukse sügavuse võrra. Nii saab seadme ust tõrgeteta avada ja sulgeda.
- Kui paigaldate külmutusseadme seinna äärde ④, peab hingede küljel seinna ④ ja külmutusseadme ② vahel olema vahe (A).
- Külmutusseadme tasakaalustamiseks köögimööbli kõrgusega võib külmutusseadme kohale monteerida vastava pealmise kapi ①.

Üle kogu pealmise kapi laiuse peab olema 50 mm sügavune õhu väljavoolukanal.

Ruumi lae all paikneva õhutusava ristlõige peab olema vähemalt 300 cm², et soojenenud õhk saaks takistamatult väljuda.

Paigaldus

Seadme mõõtmed

Paigaldusmõõtmed / pealtvaade

KFN 4375 CD ws, KFN 4375 CD el, KFN 4375 DD ws, KFN 4375 DD el, KFN 4393 DD ws, KFN 4393 DD el, KFN 4395 CD ws, KFN 4395 CD el, KFN 4395 DD ws, KFN 4395 DD el

Kõik mõõdud on millimeetrites.

Külmutusseadme õige talitlus on tagatud, kui õhutusavade märgitud ristlõiked hoitakse vabana.

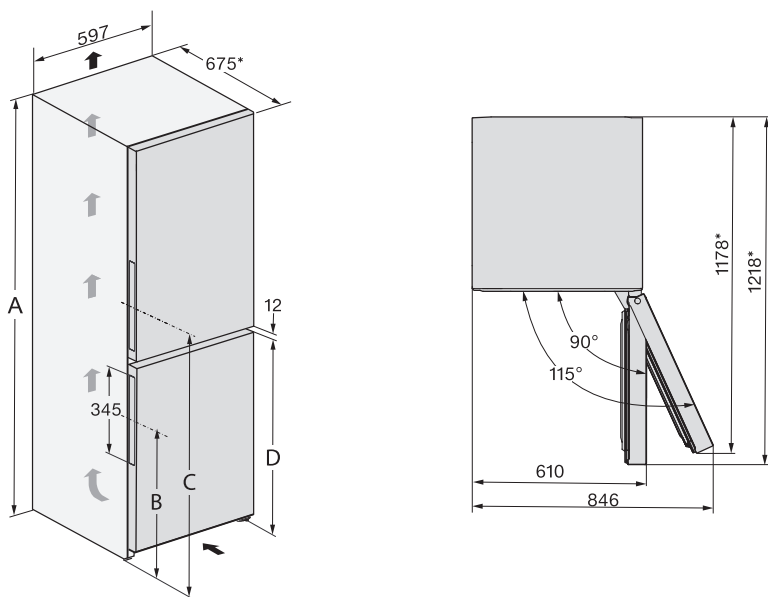

* Mõõt ilma paigaldatud seinavahehoidikuta. Kui kasutatakse kaasasolevaid seinavahehoidikuid, suureneb seadme sügavus 15 mm.

	A	B	C	D
KFN 4375 CD ws, KFN 4375 CD el, KFN 4375 DD ws, KFN 4375 DD el	1850	594	1061	821
KFN 4393 DD ws, KFN 4393 DD el	2015	754	1221	981
KFN 4395 CD ws, KFN 4395 CD el, KFN 4395 DD ws, KFN 4395 DD el	2015	594	1061	821

Ühendused

KFN 4375 CD ws, KFN 4375 CD el, KFN 4375 DD ws, KFN 4375 DD el, KFN 4393 DD ws, KFN 4393 DD el, KFN 4395 CD ws, KFN 4395 CD el, KFN 4395 DD ws, KFN 4395 DD el

Kõik mõõdud on millimeetrites.

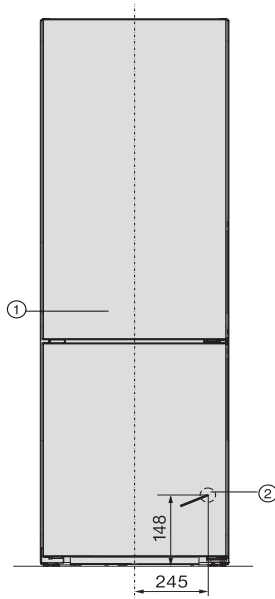

- ① Eestvaade
- ② Toitejuhe, pikkus = 2000 mm
Pikem toitejuhe on saadaval Miele klienditeeninduses.

Paigaldus

Elektriühendus

Külmutusseadet tohib ühendada vaid kaasasoleva toitejuhtme abil kaitsemaandusega seinakontakti.

Paigaldage külmutusseade nii, et pistikupesa oleks vabalt ligipääsetav. Kui pistikupesa ei ole vabalt ligipääsetav, veenduge, et iga pooluse jaoks oleks olemas lahkliit.

 Ülekuumenemisest tingitud tuleoht.

Külmutusseadme kasutamine harupesade või pikendusjuhtmetega võib põhjustada juhtme ülekoormust.

Ohutuse huvides ärge kasutage harupesi ega pikendusjuhtmeid.

Elektrivõrk peab vastama standardile VDE 0100.

Ohutuse huvides soovitame kasutada maja elektrisüsteemis külmutusseadme elektriühenduse loomiseks  tüüpi rikkevoolukaitselüliti (RCD).

Kahjustunud toitejuhett tohib asendada ainult sama tüüpi spetsiaalse toitejuhtmega (saadaval Miele klienditeeninduses). Ohutuse huvides tohib vahetustöid teha ainult kvalifitseeritud spetsialist või Miele klienditeenindus.

Teave volutarbe ja vastava kaitsme kohta on toodud käesolevas kasutusjuhendis ja tüübisildil. Võrrelge neid andmeid kohapealse elektriühenduse andmetega. Kahtluse korral küsige nõu elektrikult.

Võimalik on ajutine või pidev kasutamine autonoomse või võrguga mittesünkroonse energiavarustussüsteemiga (nt minivõrgud, varusüsteemid). Kasu-

tamise eeltingimus on, et energiavarustussüsteem vastab standardi EN 50160 või võrreldava standardi nõuetele. Elektrisüsteemi ja selles Miele seadmes ette nähtud kaitsemeetmete funktsioon ja tööviis peavad ka minivõrgus või võrguga mittesünkroonse kasutamise korral olema tagatud või need tuleb paigaldises asendada võrreldavate meetmetega. Seda kirjeldatakse näiteks VDE-AR-E 2510-2 ajakohases väljaandes.

Külmutusseadme ühendamine

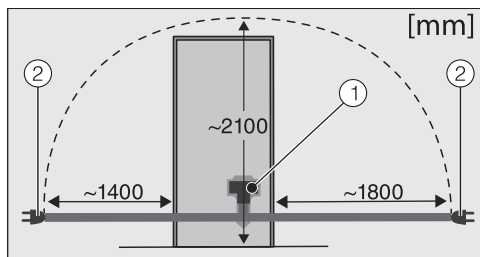

Külmutusseadme tagakülg

- ① Seadme pistik
- ② Toitepistik

■ Ühendage seadme pistik.

Jälgige, et seadme pistik kinnituks korralikult.

■ Ühendage külmutusseadme toitepistik pistikupessa.

Külmutusseade on nüüd elektrivõrku ühendatud.

Nii säästate energiat:

- Paigalduskoht** Kõrgematel keskkonnatemperatuuridel peab külmutusseade sagedamini jahutama ja tarbib seetõttu rohkem energiat. Seepärast:
- Paigaldage külmutusseade hea õhutusega ruumi.
 - Ärge paigaldage külmutusseadet soojusallika (küttekeha, pliit) kõrvale.
 - Kaitske külmutusseadet otsese päikesekiirguse eest.
 - Tagage ideaalne ümbritsev temperatuur, st umbes 20 °C.
 - Hoidke õhutusavad vabana ja puhastage neid regulaarselt tolmust.
- Temperatuuri reguleerimine** Mida külmem on seadistatud temperatuur, seda suurem on energiakulu. Soovitavad on järgmised seadistused:
- jahutustsoon 4 kuni 5 °C;
 - Külmutustsoon -18 °C.
- Kasutamine** Sisenenud soojuse ja takistatud õhuringluse tõttu suureneb energiakulu. Seepärast:
- Avage seadme ust / uksi vaid nii lühikeseks ajaks kui vaja. Orienteerumisel on abiks toiduainete korrektne sorteerimine.
 - Sulgege seadme uks / ukсед pärast avamist täielikult.
 - Enne soojade toitude ja jookide külmutusseadmesse panemist laske neil maha jahtuda.
 - Hoiustage toiduaineid hästi pakendatult või kinnikaetult.
 - Ärge pange kambreid liiga täis, sest see takistab õhu ringlemist.
 - Asetage sügavkülmutatud toiduained sulamiseks jahutustsooni.
 - Järgige sahtlite ja aluste paigutusel tarneaegset paigutust.

Seadme kirjeldus

Seadme ülevaade

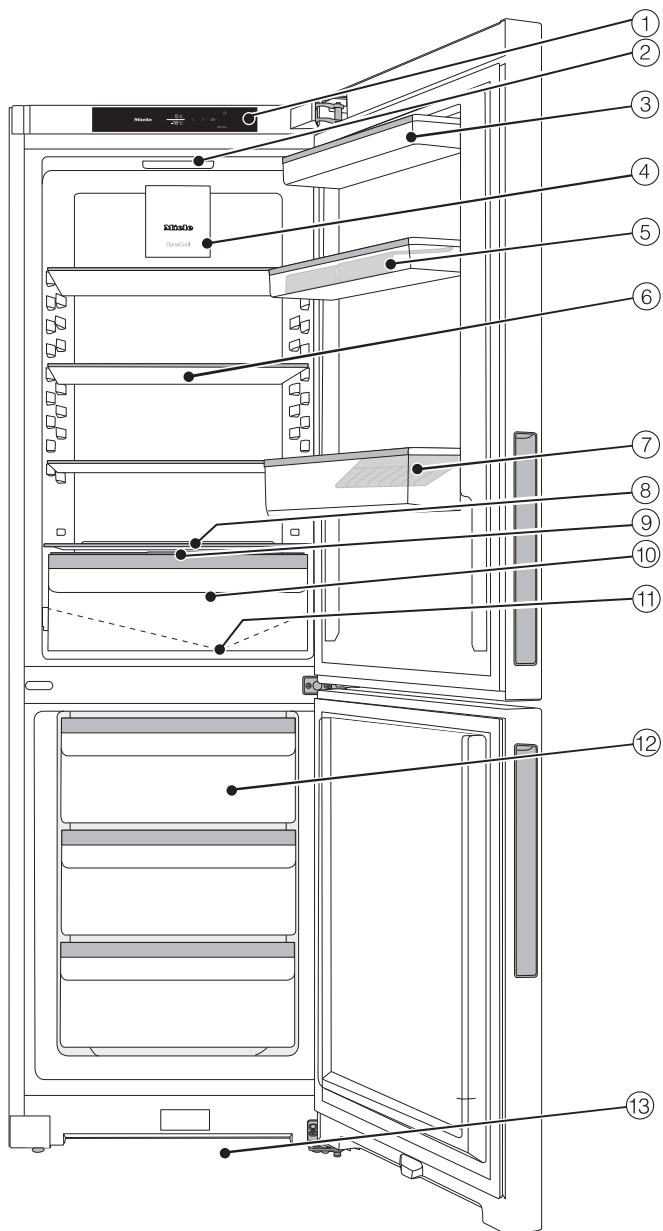

Sellel joonisel on kujutatud seadme näidismudelit.

- ① Ekraan
- ② Sisevalgustus
- ③ Alused seadme ukseks
- ④ Ventilaator
- ⑤ Munarestiga alus seadme ukseks
- ⑥ Riiul
- ⑦ Pudelihoidikuga pudelisahtel
- ⑧ Koht küpsetusplaadi jaoks (XL-sisemus)
- ⑨ Sahtlikaas õhuniiskuse reguleerimiseks DailyFresh-sahtlis
- ⑩ DailyFresh-sahtel puu- ja köögivilja jaoks (niiskuse reguleerimisega)
- ⑪ Sulatusveerenn ja äravooluava
- ⑫ Külmutussahtlid
- ⑬ Ventilatsiooni ristlõige

Seadme kirjeldus







Avakuvaga juhtpaneel













- ① Jahutustsooni temperatuurinäidik
- ② Külmutustsooni temperatuurinäidik
- ③ Seadistuse valimise andurnupud
- ④ Andurnupp OK valiku kinnitamiseks
- ⑤ Miele@home'i ühendusoleku näidik
(nähtav vaid siis, kui funktsioon Miele@home on seadistatud)

Seadistusrežiim

Seadistusrežiimis saate valida järgmiseid funktsioone ja osaliselt nende seadistusi muuta:

Sümbol	Funktsioon	Tehase- seadistus
	Party-režiimi funktsiooni sisse- või väljalülitamine (vt peatükki “Täiendavate seadistuste tegemine”)	väljas
	Holiday-režiimi funktsiooni sisse- või väljalülitamine (vt peatükki “Täiendavate seadistuste tegemine”)	väljas
	Kasutusluku sisse- või väljalülitamine (vt peatükki “Täiendavate seadistuste tegemine”)	 (väljas)
	Külmutusseadme väljalülitamine (vt peatükki “Külmutusseadme sisse- ja väljalülitamine”)	
	Sabatirežiimi funktsiooni sisse- või väljalülitamine (vt peatükki “Täiendavate seadistuste tegemine”)	väljas

	Sabatirežiimi funktsiooni kohta teabe avamine (vt peatükki “Täiendavate seadistuste tegemine”)	—
	Uksealarmi rakendumiseni jääva ajavahemiku muutmine (vt peatükki “Täiendavate seadistuste tegemine”)	1:00
	Nuputooni sisse- või väljalülitamine	sees
	Hoiatus- ja signaaltoonide helitugevuse muutmine või hoiatus- ja signaaltoonide täielik väljalülitamine (vt peatükki “Täiendavate seadistuste tegemine”)	sees / aste 5
	Ekraani heleduse muutmine (vt peatükki “Täiendavate seadistuste tegemine”)	aste 4
°C / °F	Temperatuuriühiku muutmine (°Celsius või °Fahrenheit)	°C
	Messirežiimi funktsiooni väljalülitamine (nähtav ainult siis, kui on sisse lülitatud) (vt peatükki “Täiendavate seadistuste tegemine”)	väljas
	Seadistuste tarneolekule lähtestamine (vt peatükki “Täiendavate seadistuste tegemine”)	—
	Teie külmutusseadme kohta teabe (mudeli nimetus ja tootmisnumber) avamine (vt peatükki “Täiendavate seadistuste tegemine”)	—
	Lõhnafiltri vahetamise meeldetuletuse siselülitamine (vt peatükki “Juurdeostetavad tarvikud”) (vt peatükki “Täiendavate seadistuste tegemine”)	väljas
	Puhastusrežiimi sisse- ja väljalülitamine (vt peatükki “Puhastamine ja hooldus”)	väljas

Seadme kirjeldus

Soovitud funktsiooni valimine seadistusrežiimis

- Puudutage juhtpaneelil andurnuppu *OK*.

Ekraanil kuvatakse  (jahutustsoon on valitud).

- Minge andurnupu < või > abil sümbolile .

- Puudutage *OK*.

- Valige andurnupuga < või > soovitud funktsioon.

- Puudutage soovitud funktsiooni valimiseks nuppu *OK*.

Sisselülitatud funktsiooni korral kuvatakse ekraani ülemises nurgas punkti .

- Valitud funktsiooni tühistamiseks puudutage nuppu *OK*.

Väljalülitatud funktsiooni korral kustub punkt ekraani ülemises nurgas.

Seadistusrežiimist lahkumine

- Minge andurnupu < või > abil sümbolile .

- Puudutage *OK*.

- Minge andurnupu < või > abil sümbolile  ning puudutage *OK*.

■ **Alternatiiv:**

oodake pärast viimast nupuvajutust u 15 sekundit.

Sel juhul lahkutakse seadistusrežiimist automaatselt.

Sisemuse kujundamine

Aluse / pudelialuse ümberpaigutamine

Paigutage seadme ukse aluseid / pudelialuseid ümber ainult tühjana.

- Lükake alust / pudelialust vastavalt ülles ja tõmmake ettepoole välja.
- Asetage alused / pudelialused ükskõik kuhu tagasi.

Munarestide paigaldamine

- Kinnitage munarestid seadme uksest oleva aluse tagumisele servale.

Pudelihoidiku nihutamine või eemaldamine

Pudelihoidiku lamellid toetavad pudelid seadme ukse avamisel ja sulgemisel paremini.

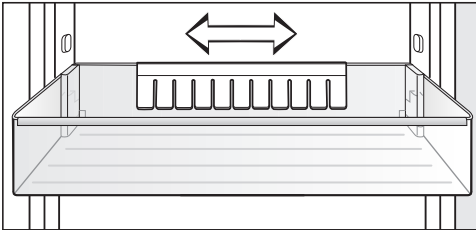

Pudelihoidikut on võimalik nihutada paremale või vasakule. Nii tekib rohkem ruumi joogipakkidele.

Pudelihoidiku saab (nt puhastamiseks) täiesti välja võtta.

- Tõmmake pudelihoidik suunaga ülles ära.

Riuli ümberpaigutamine

Riuleid saab ümber paigutada vastavalt jahutatavate toiduainete kõrgusele.

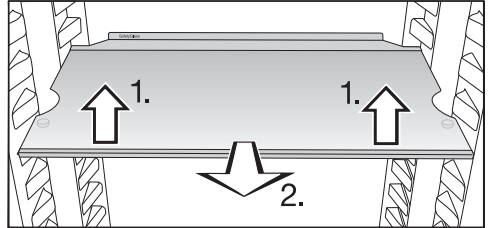

- Kergitage riulit veidi eestpoolt ja tõmmake natuke ettepoole.
- Tõstke see süvenditega hoidikute kohale, et riulit ülles või alla ümber paigutada.
- Lükake riul sisse.

Et riuleid külmutusseadmest kogemata välja tõmmata ei saaks, on need varustatud väljatõmbetõkistega.

Tagumise kaitseliistu piirdeserv peab olema suunatud ülles, et toiduained ei puutuks vastu külmutusseadme tagaseina ega külmuks selle külge.

Seadme kirjeldus

Koht küpsetusplaadi jaoks

Sahtlite kohale saab paigutada küpsetusplaadi. Küpsetusplaadi maksimaalsed mõõdud on: laius 466 mm / sügavus 386 mm / kõrgus 50 mm.

- Avage seadme uks lõpuni.

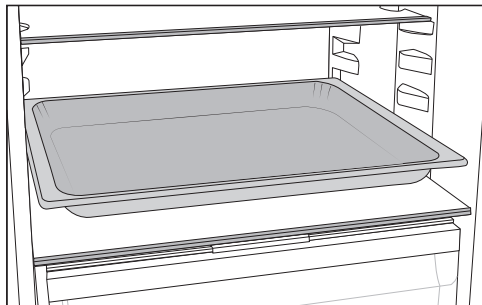

- Asetage küpsetusplaat eraldusplaadile.

Nõuanne: Enne kui lükkate küpsetusplaadi jahutussooni, laske sellel toatemperatuurini jahtuda.

Lõhnafiltrite ümberpaigutamine

Hoidikuga lõhnafilter KKF-FF (Active AirClean) on saadaval juurdeostetava tarvikuna (vt jaotist “Juurdeostetavad tarvikud”).

Väga tugeva lõhnaga toiduainete korral (nt väga vürtsikas juust) arvestage järgmist:

- Paigutage lõhnafiltritega hoidik sellele riiulile, millel neid toiduaineid hoitakse.
- Vajaduse korral vahetage lõhnafiltreid varem.
- Paigutage külmutusseadmesse (hoidikuga) lõhnafiltreid lisaks.

Lõhnafiltrite hoidik asub riiuli tagumisel kaitseliistul.

- Lõhnafiltri ümberpaigutamiseks tõmmake lõhnafiltrite hoidik suunaga üles riiulilt ära.

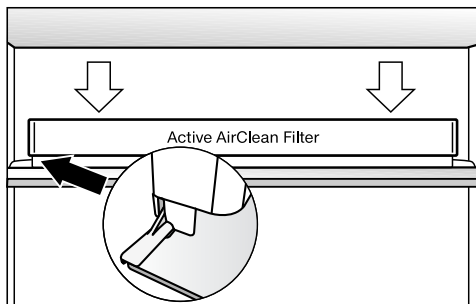

- Paigutage hoidik soovitud riiuli kaitseliistule.

Kaasasolevad tarvikud

Munarest

Pudelihoidik

Jääkuubikualus

Juurdeostetavad tarvikud

Miele kaubavalik sisaldab teie külmiku jaoks vajalikke tarvikuid ning puhastus- ja hooldusvahendeid.

Universaalne mikrokiudlapp

Mikrokiudlapi abil saate eemaldada sõrmejälgid ja kergelt mustust roostevabast terasest esipaneelidelt, seadme paneelidelt, akendelt, mööblilt, autoakendelt jms.

Komplekt MicroCloth

MicroClothi komplektis on universaalne, klaasipuhastuseks mõeldud ja kõrgläikega pindade lapp.

Lapid on eriti rebenemiskindlad ja vastupidavad. Tänu oma väga peenetele mikrokiududele on lappidel suur puhastusvõime.

MicroCloth HyClean

MicroCloth HyClean on antibakteriaalne universaalne lapp ning see on eriti rebenemiskindel ja vastupidav. Seda saab kasutada kuivalt või märjalt, puhastusvahendiga või ilma.

Hoidikuga lõhnafilter KKF-FF (Active AirClean)

Lõhnafilter neutraliseerib ebameeldivad lõhnad jahutustsoonis ja tagab sellega parema õhu kvaliteedi.

Lõhnafiltri KKF-RF (Active AirClean) vahetus

Saadaval on hoidiku jaoks sobivad vahetusfiltrid. Soovitame lõhnafiltrit vahetada iga 6 kuu järel.

Pudeliriiuul

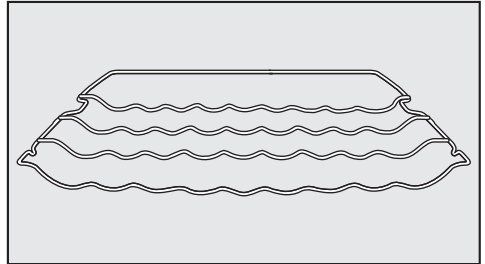

Pudeliriiuulil saate pudeleid jahutustsoonis horisontaalselt ja seega ruumisäästlikult hoida.

Pudeliriiuulit saab jahutustsooni paigaldada eri viisidel.

Sorteerimiskast

Sorteerimiskast hõlbustab toiduainete ülevaatlikku sorteerimist jahutustsooni sahtlis.

Sõltuvalt mudelist on sorteerimiskasti sisestamiseks ja eemaldamiseks vaja eemaldada kogu sahtel.

Juurdeostetavaid tarvikuid saate tellida Miele veebipoest. Samuti on neid tooteid võimalik hankida Miele klienditeeninduse (vt käesoleva kasutusjuhendi lõpust) või Miele müügiesinduse kaudu.

Külmutusseadme sisse- ja väljalülitamine

Enne esmakordset kasutamist

- Eemaldage kõik pakkematerjalid ja kaitsekiled.
- Puhastage kapi sisemust ja tarvikuid (vt peatükki “Puhastamine ja hoolitus”).

Külmutusseadme ühendamine

- Ühendage külmutusseade elektrivõrku, nagu on kirjeldatud peatükis “Elektriühendus”.

Ekraanil kuvatakse esmalt Miele, seejärel .

Külmutusseadme sisselülitamine

- Avage seadme uks.
- Puudutage juhtpaneelil andurnuppu OK.

Külmutusseade hakkab jahutama ning avatud seadmeukse korral süttib sisevalgustus.

Kui seadistatud külmutustemperatuur on saavutatud, kustub sümbol , külmutustsooni temperatuurinäidik süttib püsivalt ja hoiatusheli lakkab.

- Kui hoiatusheli teid häirib, puudutage OK.

Hoiatusheli lakkab.

Külmutusseade seadistub eelseadistatud temperatuuridele.

Laske külmutusseadmel enne toiduainete sissepanemist mõni tund jahutada, et temperatuur oleks piisavalt madal. Asetage toiduained külmutusseadmesse alles siis, kui saavutatud on eelseadistatud temperatuur.

Asetage toiduained külmutustsooni alles siis, kui külmutustsooni temperatuur on piisavalt madal (vähemalt -18 °C).



Külmutusseadme sisse- ja väljalülitamine

Külmutusseadme välja- lülitamine

Kogu külmutusseadme saate välja lülitada üksnes seadistusrežiimis .

- Puudutage juhtpaneelil andurnuppu OK.

Ekraanil kuvatakse  (jahutustsoon on valitud).

- Minge andurnupu < või > abil sümbolile .
- Puudutage OK.
- Minge andurnupu < või > abil sümbolile .
- Puudutage OK.

Jahutus ja sisevalgustus on välja lülitatud.

Ekraanil kuvatakse .

Tähelepanu! Välja lülitatud külmutusseade ei ole vooluvõrgust lahutatud.

Jahutustsooni eraldi väljalülitamine

Jahutustsooni saab eraldi välja lülitada, nii et külmutustsoon jääb tööle. Seda on hea kasutada näiteks puhkuse ajal.

- Puudutage juhtpaneelil andurnuppu OK.

Ekraanil kuvatakse  (jahutustsoon on valitud).

- Puudutage OK.
- Lehitsege andurnupu < abil sümbolile .
- Puudutage OK.

Jahutustsooni temperatuurinäidik kustub. Ekraanil kuvatakse .

Jahutustsoon on välja lülitatud.

Külmutustsooni temperatuurinäidik põleb edasi.

Jahutustsooni eraldi uuesti sisse- lülitamine

- Puudutage OK.

Ekraanil kuvatakse  (jahutustsoon on valitud).

- Puudutage OK.
- Minge andurnupuga > soovitud temperatuuriväärtusele ja puudutage OK.

Jahutustsoon on taas sisse lülitatud.

Külmutusseadme sisse- ja väljalülitamine

Kui sõidate pikemaks ajaks ära

Kui külmutusseade lülitatakse pike-
maajalisel äraolekul välja, kuid ei pu-
hastata, võib suletud seadmesse
tekkida hallitus.

Puhastage kindlasti külmutusseadet.

Kui te ei plaani külmutusseadet pikema
aja jooksul kasutada, siis toimige järg-
miselt.

- Lülitage külmutusseade välja.
- Tõmmake toitepistik välja või lülitage
elektrisüsteemi kaitse välja.
- Külmutusseadme piisavaks õhutami-
seks ja ebameeldiva lõhna tekke väldi-
miseks puhastage külmutusseade ja
jätke külmutusseade avatuks.

Järgige kahte viimast nõuannet ka siis,
kui lülitate jahutustsooni pikemaks
ajaks eraldi välja.

Toiduainete säilitamisel on õige temperatuur määrava tähtsusega. Madalamal temperatuuril aeglustuvad mikroorganismide kasvuprotsessid. Toiduained ei rikne nii kiiresti.

Temperatuur külmutusseadmes tõuseb seda kiiremini,

- mida sagedamini ja kauem seadme uks on avatud;
- mida rohkem toiduaineid selles hoitakse;
- mida soojemad on äsja külmutusseadmesse pandud toiduained;
- mida kõrgem on külmutusseadme paigalduskeskkonna temperatuur. Külmutusseade on ette nähtud kasutamiseks teatud kliimaklassis (ümbritseva temperatuuri vahemikus), mille piiridest tuleb kinni pidada.

... jahutustsoonis

Jahutustsoonis on soovitatav jahutus-temperatuur **4 °C**.

... külmutustsoonis

Värskete toiduainete külmutamiseks on vaja temperatuuri **-18 °C**. Toiduainete säilivust saab nii pikendada ja seejuures säilib optimaalne kvaliteet.

Õige temperatuur

Temperatuurinäidik

Tavarežiimis näidatakse ekraanil **keskmist, tegelikku jahutustsooni temperatuuri** ja **külmutustsooni kõrgeimat temperatuuri**, mis on hetkel külmutusseadmes.

Olenevalt ümbritsevast temperatuurist ja seadistusest võib kuluda mitu tundi, enne kui soovitud temperatuurid on saavutatud ja jäävad temperatuurinäidikule püsima.

Temperatuuri seadistamine jahutus- / külmutustsoonis

- Puudutage juhtpaneelil andurnuppu OK.

Ekraanil kuvatakse  (jahutustsoon on valitud).

- Muutke vajaduse korral valitud temperatuuritsooni andurnuppudega < ja >.
- Puudutage OK.
- Muutke temperatuuri andurnuppudega < ja >.
- Puudutage OK.

Temperatuurinäidik kuvab taas tegelikku temperatuuri, mis on hetkel vastavas temperatuuritsoonis.

Võimalikud seadistusväärtused

- jahutustsoon: 2 kuni 9 °C
- külmutustsoon: -15 kuni -26 °C

Kui olete temperatuuri seadistust muutnud:

- kontrollige temperatuurinäidikut mõne tunni möödudes. Alles selleks ajaks kuvatakse näidikul tegelik temperatuur:
- pärast u 6 tunni möödumist vähe täidetud külmutusseadme korral
- pärast u 24 tunni möödumist täis külmutusseadme korral

Kui nimetatud aja möödudes on temperatuur liiga kõrge või madal:

- seadistage temperatuur uuesti.

Funktsioonide SuperKühlen, SuperFrost ja DynaCool kasutamine

SuperKühlen ❄️

Sisselülitatud funktsiooniga SuperKühlen ❄️ saab **jahutustsooni** (sõltuvalt ümbritsevast temperatuurist) väga kiiresti kõige madalamale väärtusele jahutada. Külmutusseade töötab maksimaalse võimaliku külmavõimsusega ja temperatuur langeb. Valige see funktsioon, kui soovite kiiresti maha jahutada suurema koguse säilitatavaid toiduaineid või jooke.

Sisselülitatud funktsiooni SuperKühlen ❄️ korral võib seadmes tekkida rohkem müra.

Funktsioon SuperKühlen ❄️ tuleb vahetult enne külmutatavate toiduainete või jookide sissepanemist sisse lülitada.

Funktsioon SuperKühlen ❄️ lülitub umbes 12 tunni järel automaatselt välja. Külmutusseade töötab jälle tavalisel külmavõimsusel.

Nõuanne: Energia säästmiseks saate funktsiooni SuperKühlen ❄️ ise välja lülitada, kui toiduained või joogid on juba piisavalt jahtunud.

Funktsiooni SuperKühlen ❄️ sisse- ja väljalülitamine

- Puudutage juhtpaneelil andurnuppu OK.

Ekraanil kuvatakse  (jahutustsoon on valitud).

- Puudutage OK.
- Lehitsege andurnupu < abil sümboli-le ❄️.
- Puudutage OK.

Sisselülitatud funktsiooni SuperKühlen ❄️ korral kuvatakse ekraani ülemises nurgas punkti •.

- Minge andurnupuga > soovitud temperatuuriväärtusele ja puudutage OK.

Funktsioonide SuperKühlen, SuperFrost ja DynaCool kasutamine

SuperFrost ❄️

Sisselülitatud funktsiooniga SuperFrost ❄️ jahutatakse **külmutus-
tsooni** väga kiiresti kõige madalamale väärtusele (sõltuvalt ümbritsevast temperatuurist). Külmutusseade töötab maksimaalse võimaliku külmavõimsusega ja temperatuur langeb. Valige see funktsioon enne värskete toiduainete külmutamist. Sellega tagate, et toiduained külmuvad kiiresti läbi ning säilivad toiteväärtus, vitamiinid, välimus ja maitse.

Sisselülitatud funktsiooni SuperFrost ❄️ korral võib seadmes tekkida rohkem müra.

SuperFrost tuleb u **6 tundi enne külmutatavate toiduainete sissepanemist** sisse lülitada. Kui soovite kasutada **maksimaalset külmutusvõimsust**, tuleb SuperFrost ❄️ **24 tundi varem** sisse lülitada.

Funktsioon SuperFrost ❄️ lülitub automaatselt välja maksimaalselt 72 tunni pärast. Külmutusseade töötab jälle tavalisel külmavõimsusel. Funktsiooni väljalülitumiseni kuluv aeg sõltub äsja kappi asetatud toiduainete kogusest.

Nõuanne: Energia säästmiseks saate funktsiooni SuperFrost ise välja lülitada, kui toiduained või joogid on juba piisavalt jahtunud.

Funktsiooni SuperFrost ei ole vaja sisse lülitada,

- kui külmutate juba külmunud toiduaineid;
- kui panete sügavkülma kuni 2 kg toiduaineid päevas.

Funktsiooni SuperFrost ❄️ sisse- ja väljalülitamine

- Puudutage juhtpaneelil andurnuppu **OK**.

Ekraanil kuvatakse  (jahutustsoon on valitud).

- Lehitsege andurnupu **>** abil sümbolile .

- Puudutage **OK**.

- Lehitsege andurnupu **<** abil sümbolile ❄️.

- Puudutage **OK**.

Sisselülitatud funktsiooni SuperFrost ❄️ korral kuvatakse ekraani ülemises paremas nurgas .

- Liikuge andurnuppudega **<** ja **>** soovitud temperatuuriväärtusele ja puudutage **OK**.

Funktsioonide SuperKühlen, SuperFrost ja DynaCool kasutamine

DynaCool



Ilma funktsioonita DynaCool  teki-
vad jahutustsoonis loomuliku õhutsir-
kulatsiooni tõttu erinevad külmatsoo-
nid (külm, raske õhk vajub alumisse
piirkonda). Toiduainete külmutussead-
messe asetamisel tuleks neid külma-
tsoone vastavalt ära kasutada (vt
peatükist “Toiduainete ladustamine
jahutustsoonis”).

Kui te soovite mõnikord siiski asetada
külmutusseadmesse suurt ühte sorti
toiduainete kogust (nt pärast iganäda-
last sisseostude tegemist), saavutate
dünaamilise jahutuse funktsiooni abil
suhteliselt ühtlase temperatuurijaotuse
kõikidel riulitel. Kõiki jahutustsoonis
olevaid toiduaineid jahutatakse siis
enam-vähem ühesuguse tugevusega.
Temperatuuri saab endiselt seadis-
tada.

Peale selle lülitage sisse funktsioon
DynaCool .

- kõrge ümbritseva temperatuuri (alates
u 35 °C) korral;
- kõrge õhuniiskuse (nt suvepäevadel)
korral.

Ventilaator lülitub kompressori sisselü-
litumisel alati automaatselt sisse.

Nõuanne: Kuna sisselülitatud funkt-
siooni DynaCool  energiakulu veidi
suureneb, lülitage DynaCool  tavaliste
tingimuste taastudes jälle välja.



Energia säästmiseks lülitub ventilaator
avatud ukse korral automaatselt ajuti-
selt välja.

Funktsiooni DynaCool sisse- ja väljalülitamine

- Puudutage juhtpaneelil andurnup-
pu OK.

Ekraanil kuvatakse  (jahutustsoon on
valitud).

- Puudutage OK.
- Lehitsege andurnupu < abil sümboli-
le .
- Puudutage OK.

Sisselülitatud funktsiooni DynaCool 
korral kuvatakse ekraani ülemises nur-
gas punkti .

- Minge andurnupuga > soovitud tem-
peratuuriväärtusele ja puudutage OK.

Täiendavate seadistuste tegemine

Selgitused vastavate seadistuste juurde



Järgmisena kirjeldatakse üksnes neid seadistusi, mis vajavad lisaselgitusi.



Seadistusrežiimis  olles lülitatakse uksealarm või mõni muu hoiatusteade automaatselt mitteaktiivseks.



Party-režiim

Party-režiimi  funktsioon on otstarbekas siis, kui on vaja kiiresti maha jahutada või külmutada suurem kogus säilitatavaid toiduaineid või jooke.

Nõuanne: Lülitage Party-režiimi  funktsioon u 4 tundi enne külmutatavate toiduainete ja jookide sissepanemist sisse.

Sisselülitatud Party-režiimi  korral lülitatakse funktsioonid DynaCool , SuperKühlen ja SuperFrost  automaatselt sisse.

Party-režiimi  ei saa sisse lülitada, kui jahutusosa on välja lülitatud või Holiday-režiim  on sisse lülitatud.

Funktsioon Party-režiim  lülitub automaatselt välja umbes 24 tunni pärast. Party-režiimi  funktsiooni saab aga igal ajal varem välja lülitada.

Puhkuserežiim

Puhkuserežiim  on otstarbekas, kui te näiteks ei soovi puhkuse ajal jahutustsooni täielikult välja lülitada ja ei vaja suurt jahutusvõimsust.

Avakuval on näha sisselülitatud Holiday-režiimi  .

Jahutustsoon reguleeritakse seejuures temperatuurile 15 °C. Jahutustsoon saab niiviisi energiasäästlikult tööle jääda.

Külmutustsoon jääb sisselülitatuks eelnevalt seadistatud temperatuuril.

Selle jahutustsooni keskmise temperatuuri juures võivad aeglaselt riknevad toiduained mõneks ajaks külmutusseadmesse jääda. Energiatarve on madalam kui tavarežiimil. Samuti ei teki ebameeldivaid lõhnu ega hallitust, nagu see võib juhtuda väljalülitatud jahutustsooniga, mille uks on suletud.

 Riknenud toiduainete söömine on tervisele ohtlik.



Kui temperatuur on pikema aja jooksul üle 4 °C, võib see mõjutada jahutustsoonis olevate toiduainete säilivust ja kvaliteeti.



Lülitage puhkuserežiimi  funktsioon alati sisse piiratud ajaks.

Ärge pange selleks ajaks külmutusseadmesse õrnu ja kergelt riknevaid toiduaineid, nagu puuvilju, köögivilju, kala, liha ja piimatooteid.

Lukustusfunktsiooni / sisselülitamine

Sisselülitatud lukustusfunktsioon  kaitseb külmutusseadme soovimatu väljalülitamise ja soovimatute seadistuste muudatuste eest volitamata isikute, nt laste poolt.

- Minge seadistusrežiimis  andurnupu < või > abil sümbolile .
- Puudutage OK.

Sisselülitatud lukustusfunktsiooni  korral kuvatakse ekraani ülemises nurgas punkti .

- Sulgege seadme uks. Alles siis on lukustusfunktsioon sisse lülitatud .

Lukustusfunktsiooni / lühiajaline inaktiveerimine

Kui soovite näiteks temperatuuriseadistust muuta, saate lukustusfunktsiooni lühiajaliselt inaktiveerida.

- Puudutage OK.

Ekraanil kuvatakse .

- Puudutage andurnuppu OK u 6 sekundit.

Ekraanil kuvatakse  (jahutustsoon on valitud).

- Muutke vajaduse korral valitud temperatuuritsooni andurnuppudega < ja >.
- Puudutage OK.
- Tehke nüüd soovitud seadistused.
- Puudutage OK.

Seadme ukse sulgemisega lülitatakse lukustusfunktsioon  uuesti sisse.



Lukustusfunktsiooni / täiesti välja lülitamine

- Puudutage OK.

Ekraanil kuvatakse .

- Puudutage andurnuppu OK u 6 sekundit.

Ekraanil kuvatakse  (jahutustsoon on valitud).

- Minge andurnupu < või > abil sümbolile .
- Puudutage OK.
- Minge andurnupu < või > abil sümbolile .
- Puudutage OK.

Väljalülitatud lukustusfunktsiooni korral kuvatakse ekraanil sümbolit .

Täiendavate seadistuste tegemine

Sabatirežiim

Religioosete tavade järgimiseks on külmutusseadmel spetsiaalne sabatirežiim.

Sisselülitatud sabatirežiimi  kuvatakse esmalt avaekraanil.

3 sekundi möödumisel lülitub ekraan välja.

Kui sabatirežiim  on sisse lülitatud, ei saa külmutusseadmel seadistusi teha.

Jälgige, et seadme ukсед oleksid kinni, sest visuaalsed ja helilised hoiatused on välja lülitatud.

Sabatirežiimi  funktsioon lülitub automaatselt välja umbes 120 tunni pärast.

Sisselülitatud sabatirežiimi  korral inaktiveeritakse:

- sisevalgustus, kui seadme uks on avatud,
- kõik helilised ja visuaalsed signaalid,
- temperatuurinäidik.



Kõik muud eelnevalt sisse lülitatud funktsioonid jäävad aktiveerituks.

 Riknenud toiduainete söömine on tervisele ohtlik.



Kuna sabatirežiimi  ajal toimunud võimalikku voolukatkestust ei kuvata, on võimalik, et toiduained on teatud aja kõrgemal temperatuuril olnud. See lühendab toiduainete säilivusaega.

Kui sabatirežiimis  peaks tekkima voolukatkestus, kontrollige toiduainete kvaliteeti.

Sabatirežiimi sisselülitamine

■ Minge seadistusrežiimis  andurnuppu < või > abil sümbolile .

■ Puudutage OK.

Sisselülitatud sabatirežiimi  korral kuvatakse ekraani ülemises nurgas punkti .

3 sekundi möödumisel lülitub ekraan välja.



■ Sulgege seadme uks.

Sabatirežiimi väljalülitamine

■ Puudutage andurnuppu OK.

Ekraanil kuvatakse .

■ Puudutage OK.

Sisselülitatud sabatirežiimi  korral kuvatakse ekraani ülemises nurgas punkti .

■ Puudutage OK.

Väljalülitatud sabatirežiimi  funktsiooni korral kustub punkt ekraani ülemises nurgas.

Teave sabatirežiimi kohta



Käesoleva seadme on sertifitseerinud Star-K, koššeri sertifitseerimise rahvusvaheline instituut.

Siin saate avada Star-K sertifikaadi versiooni.

Täiendavate seadistuste tegemine



Uksealarmi rakendumiseni jääva ajavahemiku muutmine

Saate seadistada, kui kiiresti peab kõlama uksealarm pärast seadme ukse avamist.

- Lehitsege seadistusrežiimis  andurnupu < või > abil sümbolile .
- Puudutage OK.
- Valige andurnuppudega < ja > soovitud ajavahemik 30 sekundist kuni 3 minuti ja 30 sekundini.
- Puudutage OK.

Hoiatus- ja signaaltoonide / helitugevuse muutmine

Hoiatus- ja signaaltoonide helitugevust (nt uksealarmi või veateate korral) saab muuta. Samuti saab hoiatus- ja signaaltoonid välja lülitada, kui need teid häirivad.

- Minge seadistusrežiimis  andurnupu < või > abil sümbolile .
- Puudutage OK.
- Valige andurnuppudega < ja > hoiatus- ja signaaltoonide soovitud helitugevus.
- Puudutage OK.

Väljalülitatud hoiatus- ja signaaltoonide korral kuvatakse .

Täiendavate seadistuste tegemine

Ekraaniheleduse ☀️ muutmine

Ekraaniheledust on võimalik kohandada ümbritseva ruumi valgusele.

- Minge seadistusrežiimis ⚙️ andurnuppu < või > abil sümbolile ☀️.
- Puudutage OK.
- Valige andurnuppudega < ja > soovitud ekraaniheledus.
- Puudutage OK.

Messirežiimi 📺 väljalülitamine

Messirežiim 📺 võimaldab edasimüüjatel külmutusseadet esitleda ilma sisselülitatud jahutuseta. Kodus ei ole seda funktsiooni vaja.

Kui tehaseseadistusena on messirežiim sisse lülitatud, kuvatakse pärast külmutusseadme sisselülitamist ekraanil 📺.

- Puudutage juhtpaneelil andurnuppu OK.

Ekraanil kuvatakse esmalt Miele, seejärel avakuva.



- Puudutage OK.
- Minge seadistusrežiimis ⚙️ andurnuppu < või > abil sümbolile 📺.
- Puudutage OK.

Pärast messirežiimi 📺 väljalülitamist lülitub külmutusseade välja ja selle peab uuesti sisse lülitama.

Täiendavate seadistuste tegemine

Seadistuste tarneolekule lähtestamine

Kõik külmutusseadme seadistused lähtestatakse tarneolekule (seadistusi vt peatükist “Seadme kirjeldus”).

- Minge seadistusrežiimis  andurnupu < või > abil sümbolile .
- Puudutage OK.
- Lehitsege andurnupu > abil sümbolile .
- Puudutage OK.



Külmutusseade lülitub välja ja selle peab uuesti sisse lülitama.

Teave **i**

Ekraanil kuvatakse seadme andmeid (mudeli nimetus ja seerianumber).

Nõuanne: Seadme andmed on vajalikud tõrkest teatamisel Miele klienditeenindusele (vt peatükki “Klienditeenindus”).

Lõhnafiltri vahetusnäidik



Pärast lõhnafiltri (juurdeostetav tarvik) sisestamist peab esmalt lõhnafiltri vahetusnäidiku  seadistusrežiimis  aktiveerima.

Lõhnafiltri vahetusnäidik  avaekraanil tuletab teile iga 6 kuu möödumisel meelde, et lõhnafiltrit on vaja puhastada (vt peatüki “Puhastamine ja hooldus” jaotist “Lõhnafiltri vahetamine”).

Puhastusrežiim

Puhastusrežiim  hõlbustab jahutussooni puhastamist (vt peatükki “Puhastamine ja hooldus”). Sisevalgustus jääb sisselülitatuks, kuigi jahutussoon on välja lülitatud. Helilised ja visuaalsed signaalid on samuti välja lülitatud.

Sisselülitatud puhastusrežiimi  kuvatakse avaekraanil.

Pärast puhastamist peab puhastusrežiimi  välja lülitama. Kui seadme uks on kauem kui 10 minutit suletud, lülitub puhastusrežiim  automaatselt välja.

Temperatuuri- ja uksealarm

 Riknenud toiduainete söömine on tervisele ohtlik.

Kui temperatuur oli pikemat aega kõrgem kui $-18\text{ }^{\circ}\text{C}$, võivad külmutatavad toiduained olla sulanud või sulama hakanud. See lühendab toiduainete säilivusaega.

Kontrollige, ega külmutatud toiduained pole sulanud või sulama hakanud. Sellisel juhul kasutage need toiduained nii kiiresti kui võimalik või kuumtödelge (keetke või praadige) neid enne uuesti külmutamist.

Temperatuurialarm

Selleks et külmutustsooni temperatuur märkamatult ei tõuseks, on külmutusseade varustatud hoiatussüsteemiga.

Kui külmutustsooni temperatuur tõuseb liiga kõrgele, kuvatakse külmutustsooni temperatuurinäidikul sümbolit , milles põleb punane tuli.

Peale selle kõlab hoiatusheli, kuni kõrvaldate alarmi põhjuse või lülitate hoiatusheli enneaegselt välja.

See, millal külmutusseade saavutab liiga kõrge temperatuuri, sõltub seadistatud temperatuurist.

Temperatuurialarm antakse uksealarmi abil, kui see on olemas.

Akustiline ja visuaalne signaal võib aktiveeruda järgmistel juhtudel:

- külmutusseade lülitatakse sisse ja ühe temperatuuritsooni temperatuur erineb liiga palju seadistatud temperatuurist;
- külmutatavaid toiduaineid sorteeritakse ja võetakse välja, mille käigus liigub liiga palju sooja ruumiõhku külmutusseadmesse;
- külmutama hakatakse suuremat kogust toiduaineid;
- külmutama hakatakse sooje värskeid toiduaineid;
- on olnud voolukatkestus;
- külmutusseade on rikkis.

Temperatuurialarmi põhjus tuleks tuvastada ja kõrvaldada enne, kui lülitate temperatuurialarmi välja.

Kui hoiatusheli teid häirib, võite selle varem välja lülitada.

■ Puudutage OK.

Hoiatusteade kinnitati:  kustub ja hoiatusheli lakkab.

Ekraanil kuvatakse stardikuva. Külmutustsooni temperatuurinäidikul kuvatakse umbes 1 minuti jooksul vilkuvana kõige kõrgemat temperatuuri, mis seni külmutustsoonis oli. Seejärel läheb temperatuurinäidik külmutustsooni praegusele temperatuurile.

Hoiatusheli lakkab. Kui alarmi põhjus on kõrvaldatud, sümbol  kustub.

Uksealarm

Külmutusseade on varustatud hoiatussüsteemiga, et vältida energiakadusid ja kaitsta säilitatavaid toiduaineid soojuse eest, kui seadme uks on lahti.

Kui seadme üks uks on pikemat aega avatud, kuvatakse vastaval temperatuurinäidikul sümbolit , milles põleb kollane tuli. Lisaks kõlab hoiatusheli.

Uksealarmi rakendumiseni jäävat ajavahemikku saab muuta. Uksealarmi saab aga ka välja lülitada (vt peatükki “Täiendavate seadistuste tegemine”).

Pärast seadme ukse sulgemist lakkab hoiatustoon ja sümbol  kustub ekraniilt.

Uksealarmi enneaegne väljalülitamine

Kui hoiatustoon teid häirib, võite selle varem välja lülitada.

■ Puudutage OK.

Hoiatusheli lakkab ja sümbol  kustub.

Kui seadme ust ei suleta, kordub hoiatustoon 3 minuti möödumisel.

Toiduainete säilitamine jahutustsoonis

⚠ Süttivatest gaasisegudest põhjustatud plahvatusoht. Süttivad gaasised võivad elektriosade tõttu süttida. Külmutusseadmes ei tohi hoida plahvatusohtlikke aineid ja tooteid, mis sisaldavad süttivaid gaase (nt aerosoolpihusteid). Vastavad pihusti-pudelid on tuvastatavad pealetrükitud koostisosade või leegisümboli järgi. Võimalikud erituvad gaasid võivad elektridetallide tõttu süttida.

⚠ Rasva või õli sisaldavatest toiduainetest põhjustatud kahjustusoht. Kui hoiate külmutusseadmes või seadme ukse sees rasva või õli sisaldavaid toiduaineid, võib plast mureneda ja katki minna või mõraneda. Jälgige, et õli või rasva väljavalgumisel ei puutuks see kokku külmutusseadme plastosadega.

Kui õhuringlus ei ole piisav, väheneb jahutusvõimsus ja suureneb energia-tarbimine. Ärge asetage toiduaineid väga tihe-dalt üksteise vastu, sest see takistab õhu ringlemist seadmes. Ärge katke tagaseinas asuvat venti-laatorit kinni.

Erinevad jahutusala

Loomuliku õhuringluse tõttu tekivad jahutustsoonis erineva temperatuuriga piirkonnad.

Raske külm õhk vajub jahutustsooni alumisse ossa. Kasutage toiduainete säilitamisel erinevaid külmatsoone.

See on dunaamilise jahutusega külmutusseade, mille puhul seadistub tööta-va ventilaatori korral ühtlane temperatuur. Erinevad külmatsoonid ei ole seega nii selgelt välja joonistunud.

Kõige soojem ala

Jahutustsooni kõige soojem piirkond on kõige üleval eesmisel osas ja seadme ukse. Hoidke selles piirkonnas nt võid, et see jääks kergesti määratavaks, ja juustu, et see säilitaks oma aroomi.

Kõige külmem ala

Kõige külmem piirkond jahutustsoonis asub otse DailyFresh-sahtli kohal ja tagaseina juures.

Temperatuuriseadistus 4 °C ja vastav hügieen takistavad selliste bakterite nagu salmonella ja listeria paljunemist, mis võivad põhjustada rasket toidumürgitust.

Kasutage neid piirkondi seepärast kõikide soojatundlike ja kergesti riknevate toiduainete säilitamiseks, nagu:

- kala, liha, linnuliha,
- vorstitooted, valmistoidud,
- muna või koort sisaldavad toidud või küpsetised,
- värsketainas, koogi-, pitsa-, muretained,
- toorjuust ja muud toorpiimatooted,
- kilesse pakendatud köögiviljad,
- kõik toiduained (mida tuleb nende aegumiskuupäevani säilitada vähemalt temperatuuril 4 °C).

Nõuanne: Ladustage toiduaineid nii, et need ei puudutaks jahutustsooni tagaseina. Vastasel juhul võivad toiduained tagaseina külge kinni külmutada.

Jahutustsoonis säilitamiseks sobimatud toiduained

Mitte kõik toiduained ei ole külmatundlikkuse tõttu sobilikud säilitamiseks temperatuuril alla 5 °C.

Külmatundlike toiduainete hulka kuuluvad muu hulgas:

- ananass, avokaado, banaan, granaatõun, mango, melon, papaia, granadill, tsitruselised (nt sidrun, apelsin, mandariin, greip),
- järelvalmimist vajavad puuviljad,
- baklažaan, kurk, kartul, paprika, tomat, suvikõrvits,
- kõvajuust (Parmesan, Alpi juust).

Juhised toiduainete ostmiseks

Toiduainete värskus külmutusseadmesse asetamisel on pika säilitusaja jaoks kõige olulisem eeldus.

Pöörake tähelepanu säilivusajale ja õigele säilitustemperatuurile.

Võimalusel ei tohiks külmaahelat katkestada, kui te nt toiduaineid sooja autos transpordite.

Toiduainete säilitamine jahutustsoonis

Toiduainete õige säilitamine

Säilitage toiduaineid jahutustsoonis pakitult või kinnikaetult (DailyFresh-sahtlis on erandeid).

Sellega väldite kõrvaliste lõhnade tekkimist toiduainetele, toiduainete kuivamist ja võimalike bakterite ülekandumist.

Seda tuleb arvestada eriti loomsete toiduainete säilitamisel. Jälgige, et eelkõige sellised toiduained nagu toores liha ja kala ei puutuks kokku teiste toiduainetega.

Temperatuuri korrektse seadistuse ja asjakohase hügieeniga saate toiduainete säilivust oluliselt pikendada. Tekib vähem toidujäätmeid.

Valgurikkad toiduained

Arvestage, et valgurikkad toiduained riknevad kiiremini. See tähendab, et näiteks karp- ja koorikloomad riknevad kiiremini kui kala ja kala rikneb kiiremini kui liha.

Toiduainete säilitamine Daily-Fresh-sahtlis

DailyFresh-sahtel

DailyFresh-sahtlis on head tingimused puuvilja ja köögivilja säilitamiseks.

DailyFresh-sahtlis sisalduvat õhuniiskust saab nii reguleerida, et see vastaks umbes säilitatavatele toiduainetele. Kõrgem õhuniiskust aitab säilitada toiduainete niiskust ning väldib nende enneaegset kuivamist. Temperatuur sarnaneb tavapärase jahutustsooni temperatuurile.

Ärge unustage, et toiduainete pikaajalise säilivuse alus on nende värskus enne külmutusseadmesse panemist.

Õhuniiskuse reguleerimine

DailyFresh-sahtlisse puu- ja köögivilja jaoks

Õhuniiskuse tase sõltub pakendamata säilitatavate toiduainete liigist ja kogusest.

Väikese täituvuse korral võib õhuniiskust olla liiga madal.

Nõuanne: Pakendage toiduained väikese täituvuse korral õhukindlasse pakendisse.

Madala õhuniiskuse Δ valimine

Tarneolekus on õhuniiskust kõrgem ja sahtlikaas taha lükatud $\Delta\Delta$.

Muutke tarneolekut üksnes siis, kui DailyFresh-sahtlis on liiga kõrge õhuniiskust:

■ Avage DailyFresh-sahtel.

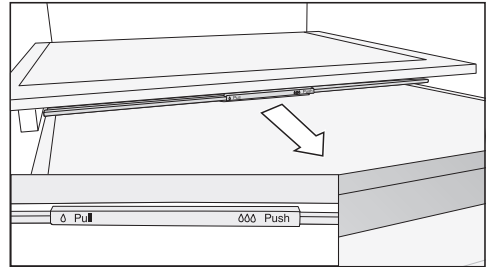

■ Tõmmake sahtlikaas tõkiseni ette.

Sahtlikaas on avatud ja õhuniiskust väheneb Δ .

Kõrge õhuniiskuse $\Delta\Delta\Delta$ valimine

■ Avage DailyFresh-sahtel.

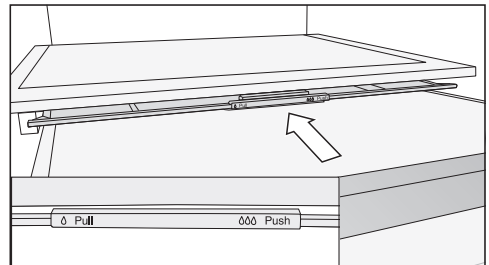

■ Lükake sahtlikaas tõkiseni taha.

Sahtlikaas on suletud ja niiskust jääb sahtlisse $\Delta\Delta\Delta$.

Toiduainete säilitamine Daily-Fresh-sahtlis

Kui te ei ole rahul oma säilitatavate toiduainete seisukorraga (näiteks muutuvad need juba mõne aja pärast pehmeks või näevad välja närtsinud), kontrollige, kas olete järginud järgmisi nõuandeid:

- Säilitage vaid värsked toiduained. Säilitamise tulemus sõltub toiduainete säilitamiseelsest seisukorrast.
- Puhastage DailyFresh-sahtel, enne kui hakkate seal toiduaineid säilitama.
- Laske väga niisketel toiduainetel enne säilitamist nõrguda.
- Ärge säilitage DailyFresh-sahtlis liiga külmatundlikke toiduaineid (vt “Toiduainete ladustamine jahutustsoonis” jaotist “Jahutustsoonis säilitamiseks sobimatud toiduained”).
- Valige toiduaine säilitamiseks sahtlikaane õige asend (madal Δ õhuniiskus või kõrge $\Delta\Delta\Delta$ õhuniiskus).
- Kõrge õhuniiskus $\Delta\Delta\Delta$ saavutatakse üksnes säilitatavates toiduainetes sisalduva niiskusega, kui säilitate neid ilma pakendita. Mida rohkem on sahtlis toiduaineid, seda kõrgem on õhuniiskus.
- Kui sahtlisse peaks seadistuse $\Delta\Delta\Delta$ korral liiga palju niiskust kogunema ja see mõjutab toiduaineid, eemaldage kondensaat eelkõige põhjast ja asetage sahtlisse rest või muu sarnane vahend, et liigne niiskus saaks eralduda. Alternatiivselt seadistage madal õhuniiskus Δ , tõmmates sahtlikaant ette.
- Kui õhuniiskus on vaatamata seadistusele $\Delta\Delta\Delta$ liiga madal, pakkige toiduained õhukindlatesse pakenditesse.

Mis toimub värskete toiduainete külmutamisel?

⚠ Riknenud toiduainete söömine on tervisele ohtlik.

Kui temperatuur oli pikemat aega kõrgem kui $-18\text{ }^{\circ}\text{C}$, võivad külmutatud toiduained olla sulanud või sulama hakanud. See lühendab toiduainete säilivusaega.

Kontrollige, ega külmutatud toiduained pole sulanud või sulama hakanud. Sellisel juhul kasutage need toiduained nii kiiresti kui võimalik või kuumtödelge (keetke või praadige) neid enne uuesti külmutamist.

Värsked toiduained tuleb lasta võimalikult kiiresti läbi külmuda, et toiteväärtus, vitamiinid, välimus ja maitse säiliks.

Kui toiduaine külmutati kiiresti läbi, on rakavedelikul vähem aega rakkudest vahe ruumidesse liikuda. Rakud tõmbuvad oluliselt vähem kokku. Sulatamisel saab väike kogus vedelikku, mis liikus vahe ruumidesse, rakkudesse tagasi liikuda, nii et mahlakadu on väga väike. Seejärel moodustub ainult väike veeloik.

Maksimaalne külmutusvõimsus

Maksimaalset külmutusvõimsust ei tohi ületada, et toiduained külmuksid võimalikult kiiresti läbi. Maksimaalse külmutusvõimsuse 24 tunni jooksul leiate tüübisildilt "Külmutusvõimsus ... kg / 24 h".

Sügavkülmutatud valmis-toitude säilitamine

Kui soovite säilitada sügavkülmutatud valmis-toitu, siis kontrollige juba kaupluses ostes:

- ega pakend pole kahjustunud,
 - säilivusaega,
 - kaupluse külmeti jahutustsooni temperatuur peab olema $-18\text{ }^{\circ}\text{C}$ või külmem.
- Võimalusel transportige sügavkülmutatud toitu termokotis ja pange külmutatud toit kiiresti külmutusseadmesse.

Külmutamine ja säilitamine

Värskete toiduainete ise külmutamine

Enne sügavkülmikusse asetamist

- Kui värskaid toiduaineid on rohkem kui 2 kg, lülitage 6 tundi enne toiduainete külmutusseadmesse asetamist sisse funktsioon SuperFrost ❄️.
- Kui külmutatavaid toiduaineid on veel rohkem, lülitage 24 tundi enne toiduainete külmutusseadmesse asetamist sisse funktsioon SuperFrost ❄️.

Juba külmutatud toiduained saavad nii teatud külmavaru.

- Kasutage külmutamiseks ainult värsked ja laitmatus seisukorras toiduaineid.

Arvestage, et teatud toiduained ei sobi külmutamiseks. Nende hulka kuuluvad nt köögiviljasordid, mida süüakse tavaliselt toorelt, nt lehtsalatid või redised.

Nõuanne: Et värv, maitse, aroom ja C-vitamiin säiliks, blanšeerige köögivilja enne külmutamist. Selleks asetage köögivilja portsjonite kaupa 2–3 minutiks keevasse vette. Seejärel võtke köögivilja välja ja jahutage külmas vees kiiresti maha. Nõrutage köögivilja.

Külmutatavate toiduainete pakendamine

- Külmutage portsjonitena.

Nõuanne: Külmapõletuse vältimiseks valige sobiv pakend (nt külmutuskarbid).

- Suruge pakendist õhk välja ja sulgege pakend tihedalt.
- Kirjutage pakendile toiduaine nimetus ja külmutamise kuupäev.

Külmutatavate toiduainete asetamine sügavkülmikusse

⚠️ Kahjustusohu liiga raske täitekoguse tõttu.

Liiga raske täitekogus võib põhjustada külmutussahkli / klaasplaadi kahjustusi.

Järgige vastavat maksimaalset täitekogust:

külmutussahtel = 15 kg

klaasplaat = 35 kg

Seadmesse asetatavad toiduained ei tohi kokku puutuda juba külmunud toiduainetega, muidu võivad juba külmutatud toiduained sulama hakata.

- Pange pakendid seadmesse kuivana, et vältida toiduainete üksteise külge või kinni külumist.

Selleks, et toiduained külmuksid kiiresti läbi, ärge ületage järgmiste pakkekoguseid:

- puu- ja köögivilja max 1 kg
- liha max 2,5 kg

– Väike külmutatava toiduaine kogus

Külmutage toiduaineid ülemistes külmutussahtlites.

- Asetage külmutatav toiduaine **ülemistesse** külmutussahtlitesse nii, et selle laiem pind oleks vastu sahtli põhja, sest nii külmub see kõige kiiremini läbi.

– VarioRoom: maksimaalne külmutatava toiduaine kogus (vt tüübisildilt)

Kui ventilaatoriavad on kaetud, väheneb jahutusvõimsus ja suureneb energiatarbimine.

Jälgige külmutatava toiduaine sügavkülmikusse asetamisel, et ventilaatoriavad ei oleks kinni kaetud.

Nõuanne: Külmutustsooni saab paindlikult suurendada. Kui tahate asetada sügavkülmikusse suurt külmutatavat toiduainet, nt kalkunit või ulukiliha, saate külmutussahtlite vahelt klaasplaadid välja võtta.

- Võtke ülemised külmutussahtlid välja.
- Asetage külmutatav toiduaine ülemisele klaasriiulile nii, et selle laiem pind oleks vastu riitulit, sest nii külmub see kõige kiiremini läbi.

Pärast külmumist

- Lülitage funktsioon SuperFrost ❄️ välja.
- Asetage külmunud toiduained külmutussahtlitesse ja lükake sahtlid seadmesse tagasi.

Külmutatud toiduainete säilitusaeg

Toiduainerühm	Säilitusaeg (kuudes)
Jäätis	2 kuni 6
Leib, küpsetised	2 kuni 6
Juust	2 kuni 4
Rasvane kala	1 kuni 2
Lahja kala	1 kuni 5
Vorst, sink	1 kuni 3
Ulukiliha, sealiha	1 kuni 12
Linnuliha, loomaliha	2 kuni 10
Köögivil, puuvili	6 kuni 18
Ürdid	6 kuni 10

Näidatud säilitusajad on ligikaudsed.

Poest ostetud sügavkülmutatud toodetele kehtib pakendil toodud säilivusaeg.

Külmutustsooni püsival temperatuuril -18 °C ja vastava hügieeniga saate kasutada toiduainete maksimaalset säilitusaega ning vältida toiduainete jäätmeid.

Külmutamine ja säilitamine

Jookide kiirjahutus

Jookide kiireks jahutamiseks jahutussoonis lülitage sisse funktsioon Super-Kühlen ❄️.

Kui soovite jahutada suurt kogust jooke või soovite jooke jahutada lisaks külmutustsoonis, valige seadistusrežiimis 🎉 Party-režiimi 🍷 funktsioon.

Võtke kiireks jahutamiseks külmutustsooni asetatud pudelid **hiljemalt tunni aja pärast** välja. Pudelid võivad lõhke-
da.

Tarvikute kasutamine

Jääkuubikute valmistamine

- Täitke jääkuubikute karp 3/4 ulatuses veega ja asetage jääkuubikuvorm külmutussahkli põhja.
- Kasutage kinnikülmunud jääkuubikute karbi vabastamiseks tõmbiotsalist eset, nt lusikavart.

Nõuanne: Jääkuubikud saab karbist hästi kätte, kui asetate karbi korraks voolava vee alla.

Jahutustsoon ja DailyFresh-sahtel

Jahutustsooni ja DailyFresh-sahtlit sulatatakse automaatselt.

Kompressori töötamise ajal võib jahutustsoonis tekkida tagaseinale härmatist ja veepiisku. Härmatist ja veetilku ei ole vaja eemaldada.

Sulatusvesi voolab renni ja äravooluava kaudu külmutusseadme tagaküljel asetsevasse aurustussüsteemi. Kompressori töötamisel tekkiva soojuse toimel aurustub sulatusvesi automaatselt.

Selleks hoidke sulatusvee renn ja sulatusvee äravooluava alati puhtana. Sulatusvesi peab alati saama takistamatult ära voolata.

Külmutustsoon

Külmik on varustatud NoFrost-süsteemiga, mis tagab külmiku automaatse sulatuse.

Tekkiv niiskus kondenseerub aurustile, kus see aeg-ajalt sulab ja aurustub.

Tänu automaatsele sulatusele on külmutustsoon alati jäävaba. Selle erilise süsteemiga ei hakka toiduained sulama.

Puhastamine ja hooldus

Külmutusseadme sisemuses olevat tüübisilti ei tohi eemaldada. Seda läheb vaja tõrke korral.

Jälgige, et elektroonilistele komponentidele või valgustusele ei satuks vett.

 Sissetungiv niiskus põhjustab kahjustuste ohtu.

Aurupuhasti aur võib kahjustada plaste ja elektrikomponente.

Ärge kasutage külmutusseadme puhastamiseks aurupuhastit.

Puhastusvesi ei tohi voolata sulatusvee äravooluavasse.

- nõudepesumasina puhastusvahendeid,
- küpsetusahju aerosoolpuhasteid,
- klaasipuhastusvahendeid,
- karedaid küürimissvamme ja -harju (nt keedupottide küürimissvamme),
- mustuse eemaldamise kustutuskuume,
- teravaid metallkaabitsaid.

Soovitame kasutada puhastamiseks puhast niisket lappi, leiget vett ja veidike nõudepesuvahendit.

Juhised puhastusvahendi kohta

Kasutage külmutusseadme sisemuses vaid toiduainetele ohutuid puhastus- ja hooldusvahendeid.



Kahjustuste vältimiseks **ärge** kasutage ühelgi pealispinnal puhastamiseks



- soodat, ammoniaaki, hapet või klooriidi sisaldavaid puhastusvahendeid,
- katlakivi lahustavaid puhastusvahendeid,
- abrasiivseid puhastusvahendeid (nt küürimispulbrit, puhastuspastat, -kivi),
- lahustit sisaldavaid puhastusvahendeid,
- roostevaba terase puhastusvahendeid,

Külmutusseadme ettevalmistamine puhastamiseks

Ainult jahutussooni puhastamine:

Lülitage puhastusrežiim  sisse. Jahutussooni jahutus on seejuures välja lülitatud, sisevalgustus jääb sisselülitatuks.

- Minge seadistusrežiimis  andurnupu < või > abil sümbolile .
- Puudutage OK.

Sisselülitatud puhastusrežiimi  korral kuvatakse ekraani ülemises nurgas punkti .

Avakuval on näha sisselülitatud puhastusrežiimi .

- Võtke toiduained jahutussoonist välja ja pange jahedasse kohta hoiule.
- Võtke tarvikud, mida saab välja võtta, puhastamiseks välja (vt jaotist Tarvikute väljavõtmine, lahtivõtmine ja puhastamine).

Külmutustsooni / kogu külmutusseadme puhastamine:

- Lülitage külmutusseade välja.

Ekraanil kuvatakse  ja jahutus on välja lülitatud.

- Võtke toiduained külmutustsoonist / külmutusseadme väljast välja ja pange jahedasse kohta hoiule.
- Võtke tarvikud, mida saab välja võtta, puhastamiseks välja (vt jaotist Tarvikute väljavõtmine, lahtivõtmine ja puhastamine).

Puhastamine ja hooldus

Sisemuse puhastamine

Puhastage külmutusseadet regulaarselt, kuid vähemalt üks kord kuus.

Kui mustus jääb pinnale kauemaks, võib olla seda hiljem võimatu eemaldada.

Pealispinnad võivad värvi muuta või muutuda.

Soovitame mustuse kohe eemaldada.

- Puhastage **sisemust** niiske lapi, leige vee ja vähese nõudepesuvahendiga.
- Pühkige pärast puhastamist puhta veega üle ja kuivatage seejärel pehme lapiga.
- Puhastage sulatusvee renni ja ära-vooluava aeg-ajalt pulgakese või muu sarnase esemega, et sulatusvesi saaks takistamatult ära voolata.
- Selleks et külmutusseadet piisavalt õhutada ja ebameeldiva lõhna teket vältida, jätke külmutusseade mõneks ajaks avatuks.

Tarvikute pesemine käsitsi või nõudepesumasinas

Järgmisi osi tohib puhastada vaid **käsitsi**:

- roostevaba terase välimusega iluliistud,
- trükiga riul,
- kõik sahtlid ja sahtlikaaned (sõltuvalt mudelist),
- muudetav pudeliriul (saadaval juurdeostetava tarvikuna).
- sorteerimiskast (saadaval juurdeostetava tarvikuna).

Järgmiseid osi **võib pesta nõudepesumasinas**:

 Kahjustusoht nõudepesumasina liiga kõrge temperatuuri tõttu. Külmutusseadme osad võivad nõudepesumasinas kõrgemal kui 55 °C pesemisel kasutuskõlbmatuks muutuda, nt muutub nende kuju. Masinpestavate osade puhul valige üksnes kuni 55 °C nõudepesuprogramm.

Kokkupuutel looduslike värvainetega, näiteks porgandi, tomati ja ketšupiga võivad plastosad nõudepesumasinas värvi muuta. Värvimuutus ei mõjuta osade tugevust.

- pudelihoidik, munarest, jääkuubikualus,
- seadme ukse alused ja pudelialused (ilma roostevaba terase välimusega iluliistudeta),
- riulid (ilma liistudeta ja trükita),

- Klaasplaadid (ilma kaitseliistudeta),
- sorteerimiskast (saadaval juurdeostetava tarvikuna).
- lõhnafiltri hoidik (saadaval juurdeostetava tarvikuna).

Tarvikute väljavõtmine ja lahtivõtmine puhastamiseks

Aluse / pudelialuse lahtivõtmine

Enne nõudepesumasinas puhastamist eemaldage aluse / pudelialuse roostevaba terase välimusega iluliist.

Iluliistu eemaldamiseks toimige järgmiselt:

- Asetage alus / pudelialus tööpinnale.
- Alustades ühelt küljelt, tõmmake iluliist ära.
- Pärast puhastamist kinnitage iluliist tagasi alusele / pudelialusele.

Riuli osadeks võtmine

Võtke enne riuli puhastamist plastliist ja tagumine kaitseliist ära. Toimige seejuures järgmiselt.

- Asetage riul tööpinnale pehme alusele (nt köögirätikule).

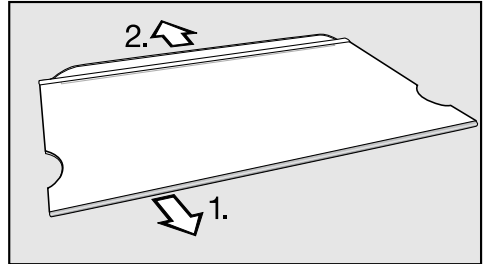

- Alustades ühelt küljelt, tõmmake plastliist ära.
- Tõmmake kaitseliist ära.
- Kinnitage plastliist või kaitseliist pärast puhastamist tagasi riulile.

Sahtli eemaldamine

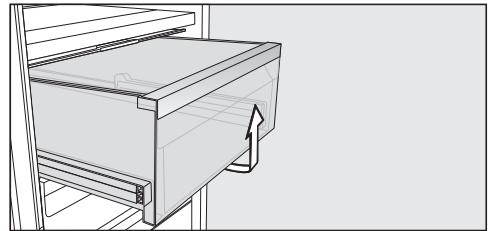

- Tõmmake sahtel välja ja tõstke seda seejuures üles.
- Pärast puhastamist lükake sahtel tagasi sisse.

Puhastamine ja hooldus

Eraldusplaadi eemaldamine

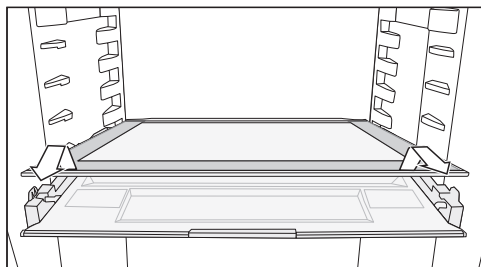

- Eemaldage eraldusplaat.
- Pärast puhastamist lükake eraldusplaat tagasi sisse.

Sahtlikaane eemaldamine

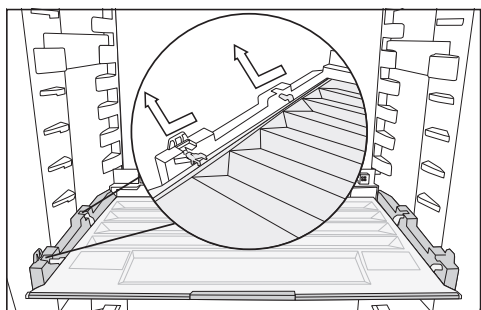

- Tõstke kaant eest ja tõmmake välja.
- Pärast puhastamist lükake sahtlikaas tagasi sisse.

Külmutustsooni sahtlite ja klaasriiulite eemaldamine

- Tõmmake sahtel välja ja tõstke seda seejuures veidi üles.
- Tõmmake klaasriiul välja ja tõstke seda seejuures veidi üles.

Klaasriiulite ja sahtlite paigaldamine külmutustsooni

- Pange klaasplaat viltuselt juhtsiinidele.

- Lükake klaasplaat sisse ja langetage seda samal ajal.
- Pange sahtel viltuselt juhtsiinidele.
- Lükake sahtel sisse ja langetage seda samal ajal.

Lõhnafiltrite vahetamine (juurdeostetav tarvik)

Vahetage hoidikus lõhnafiltreid umbes iga 6 kuu järel.

Sümbol  avaekraanil tuleb teile meelde, et lõhnafiltrit on vaja vahetada.

Vahetusfiltreid KKF-RF saate osta Miele klienditeenindusest, edasimüüjalt või Miele veebilehelt.

- Tõmmake lõhnafiltrite hoidik suunaga üles riulilt ära.

Paigaldatud lõhnafiltrid ei tohi külmutusseadme tagaseina puudutada, sest need võivad tagaseina niiskuse tõttu selle külge kleepuda.

Asetage uued lõhnafiltrid nii sügavale hoidikusse, et need ei oleks üle hoidiku ääre.

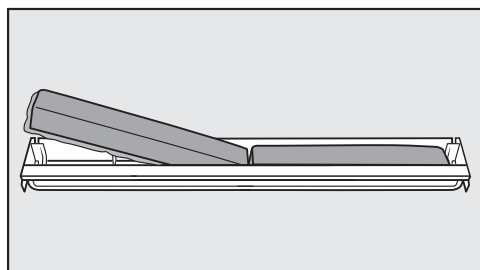

- Eemaldage mõlemad lõhnafiltrid ja pange uued filtriid, ümbritsev äär suunaga alla, hoidikusse.

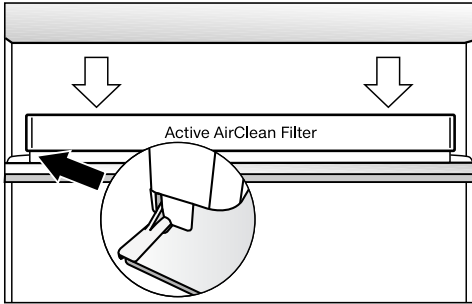

Seadme esikülje ja küljeseinte puhastamine

Kui mustus jääb pinnale kauemaks, võib seda hiljem olla võimatu eemaldada. Pealispinnad võivad värvi muuta või muutuda.

Soovitatakse mustust seadme esiküljelt ja küljeseintelt kohe eemaldada.

Kõik pinnad on kriimustustundlikud ja võivad ebasobivate puhastusvahenditega kokku puutudes värvi muuta või muutuda.

Lugege selle peatüki alguses lõigus "Juhised puhastusvahendi kohta" olevat teavet.

■ Pange kinnitus ükskõik millise riuli tagumise kaitseliistu keskele nii, et see seal fikseeruks.

■ Filtrivahetuse kinnitamiseks puudutage andurnuppu OK.

Lõhnafiltrite vahetusnäidik kustub ja ajaloendur lähtestatakse.

Sümbol  kustub avaekraanilt.

■ Puhastage pindu puhta niiske lapi, nõudepesuvahendi ja sooja veega. Puhastamiseks võite kasutada ka puhast niisket mikrokiudlappi, aga puhastusvahendita.

■ Pühkige pind pärast puhastamist puhta veega üle ja kuivatage seejärel pehme lapiga.

Puhastamine ja hooldus

Uksetihendi puhastamine

 Vale puhastamine võib põhjustada kahjustusi.

Uksetihendi töötlemisel õlide või määretega võib see hapraks muutuda.

Ärge töödelge uksetihendit õli ega määretega.

- Puhastage uksetihendit regulaarselt puhta veega ja kuivatage seejärel põhjalikult lapiga.

Õhutusavade puhastamine

Kogunenud tolm suurendab energia-
tarvet.

- Puhastage õhutusavasid regulaarselt pintsliga või tolmuimejaga (kasutage selleks nt Miele tolmuimeja imemisharja).

Pärast puhastamist

- Asetage kõik osad külmutusseadmesse.
- Vajaduse korral lülitage külmutusseade jälle sisse.
- Kui aktiveerisite jahutustsooni puhastusrežiimi :
puudutage juhtpaneelil andurnuppu OK.



Ekraanil kuvatakse .

- Puudutage OK.

Väljalülitatud puhastusrežiimi  korral kaob punkt ekraani ülemisest nurgast.

- Lehitsege andurnuppude < ja > abil sümbolile  ning puudutage OK.

Jahutustsoon hakkab taas jahutama.

- Lülitage funktsioon SuperFrost  mõneks ajaks sisse, et külmutustsoon kiiresti külmaks läheks.
- Lülitage funktsioon SuperKühlen  mõneks ajaks sisse, et jahutustsoon kiiresti külmaks läheks.
- Asetage toiduained jahutustsooni.
- Niipea kui külmutustsoonis on temperatuur piisavalt madal, lükake külmutussahklid koos külmutatava toiduainega külmutustsooni.
- Kui on saavutatud püsiv vähemalt – 18 °C külmutustemperatuur, lülitage funktsioon SuperFrost  välja.
- Sulgege seadme ukсед.

Enamiku igapäevase töö käigus esineda võivatest tõrgetest ja vigadest saate ise kõrvaldada. Paljudel juhtudel hoiate sellega kokku nii aega kui ka raha, kuna te ei pea kutsuma klienditeenindust.

Aadressilt www.miele.com/service leiate teavet tõrgete ise kõrvaldamise kohta.

Allolevad tabelid on teile abiks tõrke või vea põhjuste väljaselgitamisel ja kõrvaldamisel.

Võimaluse korral ärge avage külmikut kuni tõrke kõrvaldamiseni, et hoida külma-
kadu võimalikult väiksena.

Probleem	Põhjus ja selle kõrvaldamine
Külmutusseade ei jahu- ta ja sisevalgustus ei toimi avatud ukse kor- ral.	Külmutusseade pole sisse lülitatud ja ekraanil põ- leb ☹. ■ Lülitage külmutusseade sisse.
	Toitepistik pole korralikult pistikupesas. ■ Ühendage toitepistik pistikupesasse. Väljalülitatud külmutusseadme korral kuvatakse ekraanil ☹.
	Maja elektrisüsteemi kaitse aktiveerus. Külmutussea- de, maja elektrisüsteem või mõni teine seade võib rikkis olla. ■ Võtke ühendust elektrikuga või klienditeenindusega.
Kompressor töötab pi- devalt.	See ei ole rike. Energia säästmiseks lülitub komp- ressor madala külmatarbe juures madalale kiirusele. Seeläbi pikeneb kompressori tööaeg.
Kompressor lülitub üha sagedamini ja kau- maks sisse, mistõttu on külmutusseadmes liiga madal temperatuur.	Õhutusavad on kaetud või tolmused. ■ Ärge katke õhutusavasid kinni. ■ Puhastage õhutusavasid regulaarselt tolmust.
	Seadme uksi on sageli avatud või seadmesse on asetatud või selles on külmutatud suures koguses toiduaineid. ■ Avage uksi vaid vajaduse korral ja võimalikult lühi- keseks ajaks. Vajalik temperatuur taastub mõne aja pärast.
	Seadme ukсед ei ole õigesti suletud. Külmutus- tsoonis võib olla moodustunud paksem jääkiht. ■ Sulgege seadme ukсед.



Mida teha, kui ...

Probleem	Põhjus ja selle kõrvaldamine
	<p>Vajalik temperatuur taastub mõne aja pärast.</p> <p>Kui moodustunud on paksem jääkiht, väheneb jahutusvõimsus ja suureneb energiatarbimine.</p> <ul style="list-style-type: none">■ Sulatage ja puhastage külmutusseade.
	<p>Ümbritsev temperatuur on liiga kõrge. Mida kõrgem on ümbritsev temperatuur, seda kauem töötab kompressor.</p> <ul style="list-style-type: none">■ Järgige peatüki “Paigaldus” jaotises “Paigalduskoht” olevaid juhiseid.
	<p>Külmutusseade ei ole nišši õigesti paigaldatud.</p> <ul style="list-style-type: none">■ Paigaldage külmutusseade vastavalt kaasasoleva paigaldusjuhendi juhistele.
	<p>Külmutusseadme temperatuur on liiga madalaks reguleeritud.</p> <ul style="list-style-type: none">■ Korrigeerige temperatuuriseadistust.
	<p>Korrage külmutati suurem hulk toiduaineid.</p> <ul style="list-style-type: none">■ Järgige peatükis “Külmutamine ja säilitamine” olevaid juhiseid.
	<p>Funktsioon SuperKühlen ❄️ on endiselt sisse lülitatud.</p> <ul style="list-style-type: none">■ Energia säästmiseks lülitage funktsioon SuperKühlen ❄️ ise varem välja.
	<p>Funktsioon SuperFrost ❄️ on endiselt sisse lülitatud.</p> <ul style="list-style-type: none">■ Energia säästmiseks lülitage funktsioon SuperFrost ❄️ ise varem välja.













Probleem	Põhjus ja selle kõrvaldamine
<p>Kompressor lülitub üha harvemini ja lühemaks ajaks sisse, külmutusseadme temperatuur tõuseb.</p>	<p>See ei ole rike. Seadistatud temperatuur on liiga kõrge.</p> <ul style="list-style-type: none"> ■ Korrigeerige temperatuuriseadistust. ■ Kontrollige temperatuuri 24 tunni pärast veel kord. <p>Külmutatavad toiduained hakkavad sulama. Külmutusseade on paigaldatud nõutavast madalama temperatuuriga ruumi.</p> <p>Kui ümbritsev temperatuur on liiga madal, käivitub kompressor harvemini. Seetõttu võib külmutustsoon liigselt soojeneda.</p> <ul style="list-style-type: none"> ■ Järgige peatüki “Paigaldus” jaotises “Paigalduskoht” olevaid juhiseid. ■ Tõstke ümbritsevat temperatuuri.
<p>Külmutusseade on jääs või külmutusseadme sisemuses koguneb kondensaat. Võimalik, et seadme uks ei sulgu korralikult.</p>	<p>Uksetihend on soonest välja libisenud.</p> <ul style="list-style-type: none"> ■ Kontrollige, kas uksetihend on soones. <p>Uksetihend on kahjustunud.</p> <ul style="list-style-type: none"> ■ Kontrollige, ega uksetihend ei ole kahjustunud.
<p>Uksetihend on kahjustunud või tuleb välja vahetada.</p>	<p>Uksetihend on vahetatav tööriistu kasutamata.</p> <ul style="list-style-type: none"> ■ Vahetage uksetihend. Seda saab osta edasimüüjalt või klienditeenindusest.

Mida teha, kui ...











Üldised probleemid külmutusseadmel



Probleem	Põhjus ja selle kõrvaldamine
Jahutustsooni põhi on märg.	Sulatusvee äravooluava on ummistunud. ■ Puhastage sulatusvee renni ja sulatusvee äravooluava.
Külmutatavad toiduained on kinni külmunud.	Toiduainete pakend ei olnud enne külmutamist kuiv. ■ Vabastage külmutatud toiduained tõmbiotsalise eseme, nt lusikavarre abil.
Hoiatustoon ei kõla, kuigi seadme uks on pikemat aega lahti.	See ei ole rike. Hoiatustoon on seadistusrežiimis välja lülitatud. Kui soovite helilise märguande taas sisse lülitada: ■ Minge seadistusrežiimis  andurnupu < või > abil sümbolile  .■ Puudutage OK. ■ Valige andurnuppudega < ja > hoiatus- ja signaaltoonide soovitud helitugevus. ■ Puudutage OK. Sisselülitatud hoiatus- ja signaaltoonide korral kuvatakse  .

Ekraaniteated

Teade	Põhjus ja selle kõrvaldamine
<p>Ekraanil põleb , külmutusseade ei jahuta, kuid külmutusseadme juhtelemendid ja sisevalgustus töötavad.</p>	<p>Demorežiim on sisse lülitatud.</p> <ul style="list-style-type: none"> ■ Puudutage OK. <p>Ekraanil kuvatakse esmalt Miele, seejärel avakuva.</p> <ul style="list-style-type: none"> ■ Puudutage OK. ■ Minge seadistusrežiimis  andurnupu < või > abil sümbolile . ■ Puudutage OK. <p>Pärast messirežiimi  väljalülitamist lülitub külmutusseade välja ja selle peab uuesti sisse lülitama.</p>
<p>Ekraanil põleb  ja külmutusseadme juhtelemente ei saa kasutada.</p>	<p>Puhastusfunktsioon on veel sisse lülitatud.</p> <ul style="list-style-type: none"> ■ Lülitage puhastusfunktsioon välja, puudutades juhtpaneelil andurnuppu OK. <p>Ekraanil kuvatakse .</p> <ul style="list-style-type: none"> ■ Puudutage OK. <p>Väljalülitatud puhastusrežiimi  korral kustub punkt ekraani ülemises nurgas.</p> <ul style="list-style-type: none"> ■ Minge andurnupu < või > abil sümbolile  ning puudutage OK. <p>Külmutusseade hakkab taas jahutama.</p>
<p>Ekraanil ei kuvata midagi. See on tume.</p>	<p>Sabatirežiim  on sisse lülitatud: sisevalgustus on välja lülitatud ja külmutusseade jahutab.</p> <ul style="list-style-type: none"> ■ Puudutage OK. <p>Ekraanil kuvatakse .</p> <ul style="list-style-type: none"> ■ Puudutage OK. <p>Sisselülitatud sabatirežiimi  korral kuvatakse ekraani ülemises nurgas punkti .</p> <ul style="list-style-type: none"> ■ Puudutage OK. <p>Väljalülitatud sabatirežiimi  funktsiooni korral kustub punkt ekraani ülemises nurgas.</p>





Mida teha, kui ...

Teade	Põhjus ja selle kõrvaldamine
Ekraanil põleb  ja külmutusseadme juhtelemente ei saa kasutada.	Lukustusfunktsioon on sisse lülitatud <ul style="list-style-type: none">■ Lülitage lukustus lühiajaliselt või lukustusfunktsioon täielikult välja (vt peatüki “Täiendavate seadistuste tegemine” jaotist “Lukustusfunktsiooni  /  lühiajaline inaktiveerimine / täielik välja-lülitamine”).
Avakuval põleb sümbol , lisaks kõlab helisignaal.	Lõhnafiltri vahetusnäidik  tuletab teile meelde, et lõhnafiltrit on vaja vahetada. <ul style="list-style-type: none">■ Vahetage hoidikus lõhnafilter välja (vt peatüki “Puhastamine ja hooldus” jaotist “Lõhnafiltri vahetamine (juurdeostetav tarvik)”) ja kinnitage lõhnafiltri vahetamine, puudutades andurnuppu OK. Sümbol  kustub avakuvalt.
Vastaval temperatuurinäidikul põleb kollane   ja lisaks kõlab hoiatusheli.	Uksealarm aktiveerus. <ul style="list-style-type: none">■ Puudutage OK. Hoiatusheli lakkab ja sümbol   kustub. <ul style="list-style-type: none">■ Sulgege seadme vastav uks.

Teade	Põhjus ja selle kõrvaldamine
<p>Külmutustsooni temperatuurinäidikul süttib  ja lisaks kõlab hoiatusheli.</p>	<p>Aktiveeriti temperatuurialarm, külmutustsoon on sõltuvalt seadistatud temperatuurist liiga soe või liiga külm.</p> <p>Selle põhjuseks võib olla näiteks:</p> <ul style="list-style-type: none"> – seadme ust on sageli avatud; – külmutatud on suur kogus toiduaineid, ilma et oleks kasutatud funktsiooni SuperFrost; – oli pikemaajaline toitekatkestus (voolukatkestus); – külmutusseade on rikkis. <p>■ Puudutage OK.</p> <p>Hoiatusteade kinnitati:   kustub ja hoiatusheli lakab.</p> <p>Ekraanil kuvatakse umbes 1 minuti jooksul vilkuvana kõige kõrgemat temperatuuri, mis seni külmutustsoonis oli. Seejärel läheb temperatuurinäidik külmutustsooni praegusele temperatuurile.</p> <p>Vilkuvalt temperatuurinäidikult saab varem lahkuda:</p> <p>■ Puudutage OK.</p> <p>Kuvatav kõige soojem temperatuur kustub. Seejärel kuvatakse temperatuurinäidikul jälle tegelik sellel hetkel külmutustsoonis valitsev temperatuur.</p> <p>■ Kõrvaldage alarmi põhjus.</p> <p>■ Sõltuvalt temperatuurist kontrollige, ega toiduained pole hakanud sulama või pole täiesti üles sulanud. Kui see on nii, töodelge toiduaineid (keetke või praadige), enne kui neid uuesti külmutate.</p>

Mida teha, kui ...

Teade	Põhjus ja selle kõrvaldamine
<p>Ekraanil põleb ^{-CF} ⚠ ja lisaks kõlab hoiatusheli.</p>	<p>Kuvatakse voolukatkestust: külmutustsooni temperatuur oli viimastel päevadel või tundidel toite- või voolukatkestuse tõttu ajutiselt liiga kõrge.</p> <ul style="list-style-type: none">■ Puudutage OK. <p>Veateade kinnitati: ^{-CF} ⚠ kustub ja hoiatusheli lakkab.</p> <p>Külmutustsooni temperatuurinäidikul kuvatakse umbes 1 minuti jooksul vilkuvana kõige kõrgemat temperatuuri, mis seni külmutustsoonis oli. Seejärel läheb temperatuurinäidik külmutustsooni praegusele temperatuurile.</p> <p>Vilkuvalt temperatuurinäidikult saab varem lahkuda:</p> <ul style="list-style-type: none">■ Puudutage OK. <p>Kuvatav kõige soojem temperatuur kustub. Seejärel kuvatakse temperatuurinäidikul jälle tegelik sellel hetkel külmutustsoonis valitsev temperatuur. Külmutusseade töötab siis viimase temperatuuriseadistusega edasi.</p> <ul style="list-style-type: none">■ Kõrvaldage alarmi põhjus.■ Kontrollige, ega toiduained pole hakanud sulama või pole täiesti üles sulanud. Kui see on nii, töödeldge toiduaineid (keetke või praadige), enne kui neid uuesti külmutate.





Teade	Põhjus ja selle kõrvaldamine
<p>Ekraanil põleb , kuva- da võidakse veateadet F koos numbriga. Lisaks kõlab hoiatusheli.</p>	<p>Tekkinud on tõrge.</p> <ul style="list-style-type: none"> ■ Lülitage hoiatusheli välja, puudutades OK. ■ Võtke ühendust klienditeenindusega. <p>Tõrkest teatamiseks vajate lisaks kuvatavale veakoodile ka oma külmutusseadme mudeli nimetust ja tootmisnumbrit. Seda teavet  saate lasta endale kuvada:</p> <ul style="list-style-type: none"> ■ Puudutage OK. <p>Ekraanil kuvatakse vajalikke seadmeandmeid.</p> <ul style="list-style-type: none"> ■ Puudutage OK. ■ Külmutusseadme väljalülitamiseks minge andurnupu < või > abil sümbolile . ■ Infokuvast lahkumiseks minge andurnupu < või > abil sümbolile . ■ Puudutage OK. <p>Kuvatakse seadmeriket: sellel teatel on alati eeliseisund ning see katkestab igasugused seadistused, mida parajasti teete.</p> <p>Seadmeriket kuvatakse enne olemasolevat ukseja / või temperatuurialarmi.</p>

Mida teha, kui ...

Sisevalgustus ei tööta

⚠ Lahtised elektrit juhtivad osad võivad põhjustada elektrilöögi ohtu. Valgustikatte eemaldamisel võite kokku puutuda elektrit juhtivate osadega. Ärge eemaldage valgustikatet. LED-valgusteid tohib lasta remontida ja vahetada eranditult vaid klienditeenindusel.

⚠ LED-valgustusest tingitud vigastuste oht. Valgusti vastab riskiklassile RG 2. Kui kate on katki, võivad silmad viga saada. Katkise lambikatte korral ei tohi vaadata läbi optiliste instrumentide (luup vms) vahetust lähedusest otse valgustisse.

Probleem	Põhjus ja selle kõrvaldamine
Sisevalgustus ei tööta.	Külmutusseade pole sisse lülitatud. ■ Lülitage külmutusseade sisse.
	Sabatirežiim  on sisse lülitatud: ekraan on tume ja külmutusseade jahutab. ■ Puudutage OK.
	Ekraanil kuvatakse  . ■ Puudutage OK.
	Sisselülitatud sabatirežiimi  korral kuvatakse ekraani ülemises nurgas punkt  . ■ Puudutage OK.
	Väljalülitatud sabatirežiimi  funktsiooni korral kustub punkt ekraani ülemises nurgas.
	Sisevalgustus lülitub avatud ukse korral u 15 minuti möödumisel ülekuumenemise tõttu automaatselt välja. Kui põhjus ei ole selles, on tegemist rikkega. ■ Võtke ühendust klienditeenindusega.

Külmutusseade põhjustab kasutamise ajal erinevat töömüra.
Väikese jahutusvõimsuse korral töötab külmutusseade energiat säästvalt, ent kauem. Helitugevus on madalam.
Tugeva jahutusvõimsuse korral jahutatakse toiduaineid kiiremini.
Helitugevus on kõrgem.

Normaalne müra	Millest see tekib?
Prrrrr ...	Pöörin tuleb kompressorist. Müra võib korraks tugevneda, kui kompressor sisse lülitub.
Mulks, mulks ...	Mulksumist, vulinat või surinat tekitab külmaaine, mis voolab läbi torude.
Plõks ...	Plõksumist on kuulda alati siis, kui termostaat kompressori sisse või välja lülitab.
Surrrrr ...	Siseruumis olevast õhuvoolust võib tekkida vaikne surin.
Naks ...	Naksumist on kuulda siis, kui külmikus tekib materjali paisumine.
Arvestage, et kompressori- ja voolumüra külmaringluses on vältimatu.	

Müra	Põhjus ja selle kõrvaldamine
Kolin, login, klirin	Külmutusseade ei seisa tasaselt. Tasakaalustage seade vesiloo- di abil. Kasutage selleks külmutusseadme all olevaid reguleerita- vaid jalgu.
	Külmik puutub kokku teiste seadmete või mööbliesemetega. Lü- kake seda eemale.
	Sahtlid, korvid või riiulid logisevad või kiiluvad kinni. Kontrollige väljavõetavaid osi ja vajaduse korral asetage need uuesti sisse.
	Pudelikud või nõud puutuvad üksteise vastu. Nihutage neid ükstei- sest veidi eemale.

Klienditeenindus

Aadressilt www.miele.com/service leiata teavet tõrgete ise kõrvaldamise ja Miele varuosade kohta.

Kontakt tõrgete korral

Tõrgete korral, mida te ise ei saa kõrvaldada, teavitage nt Miele müügiesindajat või Miele klienditeenindust.

Miele klienditeeninduse saate tellida veebis aadressil www.miele.ee/service.

Miele klienditeeninduse kontaktandmed leiata selle dokumendi lõpust.

Klienditeenindus vajab mudeli numbrit ja seerianumbrit (Fabr. / SN / Nr.). Mõlemad andmed on toodud tüübisildil.

Tüübisildi leiata külmutusseadme sise-musest.

Seadmeinfo kuvamine

Selle teabe leiata seadistusrežiimis info **i** alt (vt peatüki “Täiendavate seadistuste tegemine” jaotist “Info pärimine”) või külmutusseadme sees olevalt tüübisildilt.

Andmebaas EPREL

Alates 1. märtsist 2021 on teave energiamärgise ja ökodisaini nõuete kohta saadaval energiamärgisega toodete Euroopa andmebaasis (EPREL). Toodete andmebaasi leiata lingilt <https://ep-rel.ec.europa.eu/>. Siin tuleb sisestada mudelitähis.

Mudelitähise leiata tüübisildilt.

Miele			
XXXXXX	Nr. XX/XXXXXXXXXX		
WEINFRIEFSCHRANK-UNTERTSCHIMMEL MULTITEMPERATURE WINE STORAGE CABINET-UNDERCOUNTER PLAN FRIGIDORE A INISEN TEMPL DES VINS/MCO. ENCASTRABLE SOUS PLAN FRIGIDORIP. ACONDICIONAMTO. VINGH/MODER.POTRABUJ ENCOMERA BRILHSAI TEMPERATURASUWISSE			
Klasse/Class Classe/Classe SN-ST	Ap-Typ/AP-Type AP-Type/AP-Tipo	Bruttinhalt/Gross Capacity Volume Brut/Capacitat Bruta XXXX l	Gefriervermögen/Freezing Capacity Pouvoir de Congel/Capac.Congeladora
Nutzinhalt Net Capacity Volume Ut Capac. Util	Ges / K / G Tot / R / F To / R / C Tot / F / C	/WEIN / KALT /WINE / CHILL /WINE / CHILL /WINE / CHILL	R600a: XXg

Garantii

Garantiaeg on 2 aastat.

Lisateavet teie riigis kehtivate garantii-tingimuste kohta saate Miele klienditeenindust.

Miele Eesti tagab ostjale – lisaks tema seaduslikele garantiikohustusnõuetele müüja suhtes ning neid piiramata – nõude järgmisele garantiikohustusele uute seadmete osas:

I Garantii kestus ja algus

1. Garantii antakse järgmiseks ajaks:

- 24 kuud majapidamisseadmetele nende otstarbekohase kasutamise korral
- 12 kuud professionaalsetele seadmetele nende otstarbekohase kasutamise korral

2. Garantiiperiood algab seadme müügikviitungil olevast kuupäevast.

Garantiitoimingud ja garantiist tulenevad asendustarned ei pikenda garantiiaega.

II Garantii tingimused

1. Seade osteti volitatud edasimüüjalt või otse liikmesriigis, Šveitsis või Norras ning seda kasutatakse samuti nimetatud piirkonnas.
2. Klienditeeninduse tehniku nõudmisel esitatakse garantiitõend (müügikviitung või täidetud garantiikaart).

III Garantii sisu ja ulatus

1. Seadmel esinevad puudused kõrvaldatakse sobiva aja jooksul asjassepuutuvate osade tasuta remondi või asendamise teel. Selleks vajalikud kulud, nagu transpordi-, saatmis-, töö- ja varuosade kulud kannab Miele Eesti. Asendatud osad või seadmed antakse Miele Eesti omandusse.
2. Garantii ei hõlma selle alla mittekuuluvaid kahjunõudeid Miele Eesti vastu, välja arvatud juhul, kui Miele Eesti lepinguline volitatud klienditeenindus tegutseb ettekavatsetult või selgelt hooletult.
3. Garantii ei hõlma kulutarvikute ja lisatarvikute tarnet.

IV Garantii piirangud

Garantii ei hõlma puudusi või rikkeid, mis on põhjustatud järgmistel asjaoludel.

1. Puudulik ülesseadmine või paigaldamine, nt kehtivate ettevaatusabinõude või kirjalike kasutus-, paigaldus- ja montaažjuhiste mittejärgimine.
2. Mitteotstarbekohane kasutamine ja asjatundmatu kasutamine või koormamine, nt sobimatute pesu- või loputusvahendite või kemikaalide kasutamine.
3. Mõnes muus liikmesriigis, Šveitsis või Norras ostetud seadet ei ole erinevate tehniliste andmete tõttu võimalik kasutada või on seda võimalik kasutada ainult piirangutega.
4. Välismõjud, nt transpordikahjud, löögi või kukkumise tagajärjel tekkinud kahju, ilmastiku või muude loodusjõudude põhjustatud kahjud.
5. Remonttöid ja muudatusi on teinud isikud, keda ei ole Miele nendeks teenindustöödeks koolitanud ja volitanud.
6. Kasutatud on varuosi, mis ei ole Miele originaalvaruosad ega Miele lubatud tarvikud.
7. Klaasi purunemine või defektsed hõõglambid.
8. Voolu- ja pingekoikumised, mis jäävad väljapoole tootja lubatud vahemikku.
9. Kasutusjuhendis kirjeldatud hooldus- ja puhastustoimingute eiramine.

V Andmekaitse

Isikuandmeid kasutatakse ainult lepingupõhiseks menetluseks ning võimalikeks garantiitoiminguteks vastavalt andmekaitseseadusega sätestatud nõuetele.

Vastavusdeklaratsioon

Käesolevaga kinnitab Miele, et see külmiku ja sügavkülmiku kombinatsioon vastab direktiivile 2014/53/EL.

ELi vastavusdeklaratsiooni täielik tekst on saadaval ühel järgmistest internetiaadressidest:

- tooted, allalaadimine, aadressil www.miele.ee
- teenindus, teabenõue, kasutusjuhendid, aadressil www.miele.ee/majapidamine/teabenoue-385.htm, vajalik esitada toote nimetus või tootmisnumber

Sagedusriba	2,4000 GHz – 2,4835 GHz
-------------	----------------------------

Maksimaalne saatevõimsus < 100 mW



Saksamaa - Miele & Cie. KG, Carl-Miele-Straße 29, 33332 Gütersloh

KFN 4375 ..., KFN 4393 ..., KFN 4395 ...

et-EE

M.-Nr. 12 359 680 / 01