



## Használati útmutató Hűtőszekrény



**Feltétlenül** olvassa el a Használati- és szerelési utasítást a felállítás –  
beszerelés – üzembe helyezés előtt.  
Ezzel megóvja önmagát és elkerüli a készülék károsodását.

# Tartalom

---

<b>Biztonsági utasítások és figyelmeztetések</b> .....	5
<b>Az ön hozzájárulása a környezetvédelemhez</b> .....	15
<b>Telepítés</b> .....	16
Felállítási hely .....	16
Klímaosztály .....	17
Szellőzési követelmények.....	17
Több hűtőkészülék felállítása .....	18
Side-by-Side felállítás .....	18
Az ajtó nyitási irányának módosítása .....	18
A mellékelt távtartó felszerelése .....	19
A hűtőkészülék felállítása .....	19
A hűtőkészülék beállítása.....	20
A hűtőkészülék beépítése konyhabútorba .....	21
Készülékmeretek .....	23
Elektromos csatlakozás.....	32
<b>Energiamegtakarítás</b> .....	33
<b>Készülékleírás</b> .....	34
A készülék áttekintése.....	34
Kezelőpanel kezdő kijelzővel.....	36
Beállítási üzemmód  .....	36
A kívánt funkció beállítása a  beállítási módban .....	38
A belső tér kialakítása .....	39
Tároló/palacktartó polc áthelyezése.....	39
A tojástartók felpattintása .....	39
A palacktartó eltolása vagy kivétele .....	39
Rakodópolec áthelyezése .....	39
Az osztott rakodópolec eltolása .....	40
Az osztott rakodópolec áthelyezése.....	40
A palacktartó áthelyezése .....	40
Sütőtepsi helye.....	41
Szagszűrő áthelyezése .....	41
Blackboard edition: a készülékajtók egyedi grafikai kialakítása.....	42
Mellékelt tartozékok .....	42
Utólag vásárolható tartozékok.....	43
<b>A hűtőkészülék be-és kikapcsolása</b> .....	44
Az első használat előtt.....	44
A hűtőkészülék csatlakoztatása .....	44
A hűtőkészülék bekapcsolása.....	44

A hűtőkészülék kikapcsolása .....	44
Hosszabb távollét esetén .....	45
<b>A helyes hőmérséklet.....</b>	<b>46</b>
Hőmérséklet-kijelző .....	47
A hőmérséklet beállítása .....	47
Lehetséges beállítási értékek .....	47
<b>Szuperhűtés és a DynaCool funkció használata .....</b>	<b>48</b>
A DynaCool  be- és kikapcsolása .....	49
<b>További beállítások elvégzése.....</b>	<b>50</b>
Az egyes beállításokhoz kapcsolódó magyarázatok.....	50
Party mód  .....	50
Szabadság üzemmód  .....	50
A reteszelési funkció  /  bekapcsolása .....	51
Sabbat üzemmód  .....	52
Tudnivalók a Sabbat üzemmóddal kapcsolatban  .....	53
Az ajtóriasztás bekapcsolásáig eltelt időtartam  módosítása .....	53
Miele@home .....	54
A figyelmeztető és egyéb hangjelzések hangerejének  /  módosítása.....	56
A kijelző fényerejének  módosítása .....	56
A bemutató üzemmód  kikapcsolása .....	56
A beállítások visszaállítása a kiszállítási állapotra  .....	57
Információk  .....	57
Szagszűrő cserekijelzője  .....	57
Tisztítási üzemmód  .....	57
<b>Ajtóriasztás .....</b>	<b>58</b>
<b>Élelmiszer tárolása a hűtőzónában.....</b>	<b>59</b>
Különböző hűtési területek .....	59
A hűtőzónában nem tárolható élelmiszerek .....	60
Megjegyzések élelmiszer vásárlásához.....	60
Az élelmiszerek helyes tárolása.....	61
<b>Élelmiszerek tárolása a DailyFresh fiókban .....</b>	<b>62</b>
DailyFresh fiók .....	62
<b>Leolvasztás .....</b>	<b>64</b>
<b>Tisztítás és ápolás.....</b>	<b>65</b>
Útmutatások a tisztítószerek kiválasztásához.....	65
A hűtőkészülék előkészítése tisztításhoz .....	66
A belső tér tisztítása .....	66

# Tartalom

---

Tartozékok kézi vagy mosogatógépben való tisztítása .....	67
A tartozékok kivétele és szétszedése a tisztításhoz .....	67
A készülékfront és az oldalfalak tisztítása .....	70
Az ajtó tömítés tisztítása.....	71
A szellőzőrések tisztítása.....	71
A tisztítás után .....	71
<b>Mi a teendő, ha ... ..</b>	<b>72</b>
<b>Zajok okai.....</b>	<b>79</b>
<b>Ügyfélszolgálat .....</b>	<b>80</b>
Kapcsolatfelvétel üzemzavarok esetén .....	80
EPREL-adatbázis.....	80
Garancia .....	80
<b>Megfelelőségi nyilatkozat.....</b>	<b>81</b>
<b>Szerzői jogok és licencek.....</b>	<b>82</b>

## Biztonsági utasítások és figyelmeztetések

Ez a hűtőkészülék megfelel a kötelező biztonsági előírásoknak. Szakszerűtlen használata azonban személyi sérülésekhez és anyagi károkhoz vezethet.

Olvassa el figyelmesen a használati és szerelési útmutatót, mielőtt a hűtőkészüléket üzembe helyezi. Fontos útmutatásokat tartalmaz a beépítéssel, a biztonsággal, a használattal és a karbantartással kapcsolatban. Ezáltal megvédi önmagát, valamint elkerüli a hűtőkészülék károsodását.

Az IEC 60335-1 szabványnak megfelelően a Miele kifejezetten felhívja a figyelmet arra, hogy a hűtőkészülék telepítéséről szóló valamennyi rendelkezésre álló információt, valamint a biztonsági utasításokat és figyelmeztetéseket feltétlenül el kell olvasni és be kell tartani.

A Miele nem tehető felelőssé azokért a károkért, amelyek ezeknek az útmutatásoknak a figyelmen kívül hagyásából származnak.

Őrizze meg a használati és szerelési útmutatót, és adja azt tovább az esetleges következő tulajdonosnak.

# Biztonsági utasítások és figyelmeztetések

---

## Rendeltetésszerű használat

- ▶ A hűtőszekrény háztartási vagy háztartáshoz hasonló környezetben való használatra alkalmas, mint például
  - üzletekben, irodákban vagy hasonló munkakörülmények között
  - gazdaságokon
  - a hotel, motel, reggeli panzió vendégei használatára és további tipikus lakókörülmények között.Ez a hűtőszekrény nem alkalmas a szabadban történő alkalmazásra.
- ▶ A hűtőgépet kizárólag háztartási keretek között, élelmiszerek hűtésére és tárolására használja.  
Az összes többi használati cél tilos.
- ▶ A hűtőkészülék nem alkalmas gyógyszerek, vérplazma, laborkészítmények vagy más hasonló, az orvostechikai eszközökről szóló irányelv alapját képező anyagok vagy termékek tárolására és hűtésére. A hűtőkészülék nem rendeltetésszerű használata a benne tárolt áru károsodását, ill. megromlását eredményezheti. Ezenkívül a hűtőkészülék nem alkalmas robbanásveszélyes területeken való alkalmazásra.  
A Miele nem vállal felelősséget a nem rendeltetésszerű használatból vagy hibás kezelésből eredő károkért.
- ▶ Azok a személyek (gyerekeket is beleértve), akik fizikai, érzékelési vagy szellemi képességeik vagy tapasztalatlanságuk vagy tájékozatlanságuk miatt nem tudják a hűtőkészüléket biztonságosan kezelni, a kezeléskor felügyelni kell őket.  
Ezeknek a személyeknek csak akkor szabad a hűtőkészüléket felügyelet nélkül használniuk, ha a működését úgy elmagyarázták nekik, hogy azt biztonságosan kezelni tudják. Fel kell tudniuk ismerni és meg kell tudniuk érteni a helytelen használat lehetséges veszélyeit.

## Gyermekek a háztartásban

- ▶ A 8 év alatti gyermekeket tartsa távol a hűtőkészüléktől, kivéve ha állandó felügyelet alatt állnak.
- ▶ Nyolc év feletti gyermekeknek csak akkor szabad a hűtőkészüléket felügyelet nélkül használni, ha a hűtőkészüléket úgy elmagyarázták nekik, hogy azt biztonságosan kezelni tudják. A gyermekeknek fel kell tudni ismerni és meg kell tudni érteni a helytelen használat lehetséges veszélyeit.
- ▶ Gyermekeknek nem szabad a hűtőkészüléket felügyelet nélkül tisztítaniuk vagy karbantartaniuk.
- ▶ Ügyeljen azokra a gyermekekre, akik a hűtőkészülék közelében tartózkodnak. Soha ne hagyja a gyermekeket a hűtőkészülékkel játszani.
- ▶ Fulladásveszély! A gyermekek játék közben a csomagolóanyagokat (pl. fólia) magukra tekerhetik, vagy a fejükre húzhatják és megfulladhatnak. A csomagolóanyagokat tartsa távol a gyermekektől.

# Biztonsági utasítások és figyelmeztetések

---

## Műszaki biztonság

▶ A hűtőkör ellenőrizve van tömítettség szempontjából. A hűtőkészülék megfelel a vonatkozó biztonsági előírásoknak, valamint a megfelelő uniós irányelveknek.



▶ Ez a hűtőkészülék izobután (R600a) hűtőközeget tartalmaz, mely egy környezetkímélő, de gyúlékony gáz. A hűtőközeg nem károsítja az ózonréteget, és nem fokozza az üvegházhatást.

A környezetbarát hűtőközeg használata részben a működési zaj növekedéséhez vezetett. A kompresszor üzemelési zaján kívül a teljes hűtőkörben is előfordulhatnak áramlási zajok. Ezek a hatások sajnos elkerülhetetlenek, de nem befolyásolják a hűtőkészülék teljesítményét.

A hűtőkészülék szállításakor és beépítésekor/felállításakor ügyeljen arra, hogy a hűtőkör egyetlen része se károsodjon. A hűtőközeg kispriccelése szemkárosodáshoz vezethet.

Károsodások esetén:

- Kerülje a nyílt láng vagy gyújtóforrások használatát.
- Válassza le a hűtőkészüléket a villamos hálózatról.
- Szellőztesse néhány percre a helyiséget, ahol a hűtőkészülék áll.
- Értesítse az Ügyfélszolgálatot.

▶ Minél több hűtőközeg van egy hűtőkészülékben, annál nagyobb helyiségben kell a készüléket felállítani. Túl kicsi helyiségekben egy esetleges szivárgás során éghető gáz-levegő keverék képződhet. 8 g hűtőközegeként 1 m<sup>3</sup> (légköbméter) térigénnyel kell számolni. A hűtőközeg mennyisége a hűtőkészülék belsejében lévő típus táblán van feltüntetve.



## Biztonsági utasítások és figyelmeztetések

---

▶ A készülék adattábláján található csatlakozási adatoknak (frekvencia és feszültség) feltétlenül meg kell egyeznie a villamos hálózat adataival, hogy a hűtőkészülék ne károsodjon.

Hasonlítsa össze ezeket az adatokat csatlakoztatás előtt. Kétség esetén kérdezzen meg elektrotechnikai szakembert.

▶ A hűtőkészülék elektromos biztonsága csak akkor garantált, ha azt egy szabályszerűen kiépített védővezetékes (földelt) hálózati rendszerhez csatlakoztatja. Ennek az alapvető biztonsági berendezésnek meg kell lennie. Kétséges esetben elektrotechnikai szakemberrel ellenőriztesse az elektrotechnikai hálózatot.

▶ Lehetséges az önálló vagy a hálózattal nem szinkronban álló energiaellátó rendszer időszakos vagy folyamatos üzemeltetése (például szigethálózatok, biztonsági tartalékrendszerek). Az üzemeltetés feltétele, hogy az energiaellátó rendszer megfeleljen az EN 50160 vagy hasonló szabvány előírásainak.

A házi elosztórendszerrel és ezzel a Miele termékkel kapcsolatban előírányzott óvintézkedéseket a működést és a működési módot tekintve sziget üzemben vagy a hálózattal nem szinkronban álló üzem esetén is biztosítani kell, illetve azonos intézkedésekkel kell helyettesíteni a telepítésnél. Mint például a VDE-AR-E 2510-2 aktuális kiadványában leírtak szerint.

▶ Amennyiben a mellékelt hálózati csatlakozóvezeték sérült, a hálózati csatlakozóvezeték egy eredeti alkatrészre kell kicserélni a felhasználó veszélyeztetésének elkerülése érdekében. Csak eredeti tartozékok esetén garantálja a Miele, hogy a biztonsági követelményeket teljesíti.

▶ Az elosztó vagy hosszabbító nem garantálják a szükséges biztonságot (tűzveszély). Ne csatlakoztassa ezeken keresztül a hűtőkészüléket a villamos hálózatra.

▶ Ha a feszültség alatt lévő részeket vagy a hálózati csatlakozó kábelt nedvesség éri, rövidzárlathoz vezethet. Ezért a készüléket ne tartsa nedves környezetben, vagy ahol fröcskölő víz érheti (pl. garázs, mosókonyha).

## Biztonsági utasítások és figyelmeztetések

---

- ▶ Jelen hűtőkészüléket nem szabad nem mozdulatlan felállítási helyeken (pl. hajókon) üzemeltetni.
- ▶ A hűtőkészülék sérülései veszélyeztethetik az ön biztonságát. Ellenőrizze a hűtőkészülék látható sérülésmentességét. Soha ne helyezzen üzembe sérült hűtőkészüléket.
- ▶ Ez a hűtőkészülék nem használható beépíthető készülékként.
- ▶ Telepítési és karbantartási munkák vagy javítások előtt a hűtőkészüléket le kell választani az elektromos hálózatról. A hűtőkészülék elektromosan csak akkor van leválasztva a hálózatról, ha:
  - az épületvillamossági biztosítók ki vannak kapcsolva, vagy
  - az épületvillamossági becsavarható biztosítók teljesen ki vannak csavarva, vagy
  - a hálózati csatlakozókábel le van választva az elektromos hálózatról. A csatlakozó dugasszal ellátott csatlakozóvezetékeket ne a kábelnél, hanem a dugasznál fogva húzza ki az elektromos hálózatról.
- ▶ A szakszerűtlen beépítési és karbantartási munkák, vagy javítások a felhasználóra jelentős veszélyeket jelenthetnek. Beszerelési és karbantartási munkákat vagy javításokat csak a Miele által felhatalmazott szakemberek végezhetnek.
- ▶ A garancia igény elvesz, ha a hűtőkészülék javítását nem a Miele által felhatalmazott ügyfélszolgálat végzi el.
- ▶ A hibás alkatrészeket csak eredeti Miele pótalkatrészekre szabad kicserélni. Csak ezeknél az alkatrészeknél garantálja a Miele, hogy a biztonsági követelmények teljes mértékben teljesülnek.

▶ A hűtőkészülék sajátos követelményei miatt (pl. hőmérséklet, nedvesség, kémiai ellenálló képesség, kopásállóság és rezgés) speciális világítóeszközzel van felszerelve. Ezt a világítóeszközt csak rendeltetésszerűen szabad használni. A világítóeszköz nem alkalmas helyiségek megvilágítására. A cserét csak felhatalmazott szakember vagy a Miele Ügyfélszolgálat végezheti el. A hűtőkészülékben több fényforrás található, melyek legalább „F” energiahatékonysági osztályúak.

### **Szakszerű telepítés**

- ▶ Az ajtó nyitási irányának módosítását (ha szükséges), a mellékelt szerelési útmutató szerint hajtsa végre.
- ▶ A típuskódban „S” modellazonosítóval jelölt hűtőkészülékek Side-by-Side rendszerben egymás mellé állíthatók:
- A felállításnál kövesse a mellékelt szerelési útmutató utasításait.
  - Ne fordítsa meg az ajtónyitás irányát, mert a hűtőkészülékek elrendezése nem módosítható.
- ▶ A hűtőkészülék felállításához vegye igénybe egy második személy segítségét.

# Biztonsági utasítások és figyelmeztetések

---

## Szakszerű használat

- ▶ A hűtőkészüléket egy meghatározott klímaosztályra (a környezeti hőmérséklet egy adott tartományára) méretezték, amelynek a határértékeit be kell tartani. A klímaosztály a hűtőkészülék belső terében lévő típustáblán található. Alacsonyabb környezeti hőmérséklet esetén a kompresszor ritkábban kapcsol be, így a hűtőkészülék nem fogja tudni tartani a szükséges hőmérsékletet.
- ▶ A légbe- és kifúvó nyílásokat nem szabad eltakarni, vagy eltorlaszolni. Úgy többé nem garantált a megfelelő légvezetés. Növekszik az energiafogyasztás és nem kizárt az alkatrészek károsodása.
- ▶ Ha a hűtőkészülékben vagy a készülék ajtajában zsír-, ill. olajtartalmú élelmiszert tárol, ügyeljen arra, hogy az esetleg kiömlő zsír, ill. olaj ne érintkezzen a hűtőgép műanyag alkatrészeivel. Feszültség okozta repedések keletkezhetnek a műanyagban úgy, hogy a műanyag törik vagy reped.
- ▶ Tűz- és robbanásveszély! Ne tartson a hűtőkészülékben robbanékony anyagokat és éghető hajtógázzal működő termékeket (pl. spray-ket). A gyúlékony gázkeverékek az elektromos alkatrészek hatására meggyulladhatnak.
- ▶ Robbanásveszély! Ne használjon elektromos készüléket a hűtőkészülékben (például lágy fagylalt készítéséhez). Szikraképződés történhet.
- ▶ Túl sokáig tárolt élelmiszerek fogyasztásakor fennáll az ételmérgezés veszélye.  
A tárolási idő sok tényezőtől függ, mint pl. a frissesség foka, az élelmiszer minősége és a tárolási hőmérséklet. Vegye figyelembe a lejáratási időt, és az élelmiszer gyártójának tárolási utasításait!

## Tartozékok és pótalkatrészek

- ▶ Kizárólag eredeti Miele tartozékokat használjon. Amennyiben más alkatrészek kerülnek fel- vagy beszerelésre, akkor a garanciára, jótállásra és/vagy termékfelelősségre vonatkozó igények érvényüket veszítik.
- ▶ A Miele a hűtőkészülék sorozatgyártásának befejezését követően még legfeljebb 15 évig, de legalább 10 évig garantálja a berendezés működéséhez szükséges pótalkatrészek rendelkezésére állását.

## Tisztítás és ápolás

- ▶ A karcolások károsíthatják a készülékajtó üveg előlapját. Az üveg előlap tisztításához ne használjon súrolóanyagot, kemény szivacsot vagy kefét és éles fémkaparót.
- ▶ Ne kezelje az ajtók tömítését olajokkal vagy zsírokkal. Ezáltal az ajtótömítés az idő folyamán porózussá válik.
- ▶ A gőztisztító készülék gőze az áramvezető alkatrészekre juthat és rövidzárlatot okozhat.  
A hűtőkészülék tisztításához és leolvasztásához soha ne használjon gőztisztító készüléket.
- ▶ A hegyes vagy éles tárgyak megsértik a hűtőgenerátort és a hűtőkészülék működésképtelenné válik. Ezért ne használjon hegyes vagy éles tárgyakat a:
  - dér-és jégréteg eltávolítására,
  - lefagyott jégkockák vagy élelmiszerek megemelésére.
- ▶ A leolvasztáshoz soha ne tegyen elektromos fűtőkészüléket vagy gyertyát a hűtőkészülékbe. A műanyag megsérül.
- ▶ Ne használjon felolvasztó spray-t vagy jégtelenítőt. Ezek robbanó gázokat képezhetnek, műanyag-károsító oldószert vagy hajtóanyagot tartalmazhatnak vagy egészségre károsak lehetnek.

# Biztonsági utasítások és figyelmeztetések

---

## Szállítás

- ▶ A hűtőkészüléket mindig függőlegesen felállítva és a szállítási csomagolásában szállítsa, hogy ne tudjon megsérülni.
- ▶ Sérülés és károsodás veszélye. A nagy súly miatt a hűtőkészüléket egy második személy segítségével szállítsa.

## Régi készülékének leselejtezése

- ▶ Adott esetben tegye tönkre régi készüléke ajtózáráját. Ezáltal megakadályozza, hogy gyerekek bezárhassák magukat és életveszélybe kerülhessenek.
- ▶ A kifröccsenő hűtőközeg szemsérüléseket okozhat! Ne sértse meg a hűtőkör elemeit, pl.
  - a párologtató hűtőközeg-csatornáinak kiszúrásával,
  - a csővezetékek megtörésével,
  - a felületek bevonó rétegeinek lekaparása által.

## Szimbólumok a kompresszoron (modelltől függően)

Ennek az utasításnak csak az újrahasznosítás szempontjából van jelentősége. Normál üzemmódban nem áll fenn veszély.



- ▶ A kompresszorban lévő olaj lenyelés vagy a légutakba való bejutás esetén halálos lehet.

## A szállítási csomagolás eltávolítása

A csomagolás megóvja a hűtőkészüléket a szállítási sérülésektől. A csomagolóanyagokat környezetvédelmi és hulladékkezelés-technikai szempontok alapján választották ki, így azok újrahasznosíthatók.

A csomagolásnak az anyagkörforgásba való visszavezetése nyersanyagot takarít meg és csökkenti a keletkező hulladék mennyiségét. Szakkereskedője visszaveszi a csomagolást.

## A régi készülék ártalmatlanítása

Az elektromos és elektronikus készülékek számos értékes anyagot tartalmaznak. Ugyanakkor tartalmazznak olyan anyagokat, elegyeket és alkatrészeket is, amelyek működésükhöz és biztonságosságukhoz voltak szükségesek. A háztartási szemétbe kerülve, illetve nem szakszerű kezelés esetén ezek veszélyeztethetik az emberi egészséget és károsíthatják a környezetet. Ezért régi készülékét semmi esetre se dobja a háztartási szemétbe.

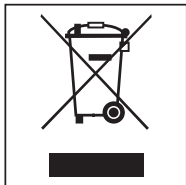

Helyette az önkormányzatoknál, a kereskedőknél vagy a Mielénél hivatalosan kijelölt, az elektromos és elektronikus készülékek leadására és hasznosítására szolgáló gyűjtő- és visszavételi helyeket használja. Az esetlegesen az ártalmatlanítani kívánt régi készüléken maradt személyes adatok törléséért törvényileg ön felel.

Gondoskodjon róla, hogy a hűtőkészülék csővezetékei a megfelelő, környezetbarát ártalmatlanítóhelyre történő szállításig ne sérülhessenek meg. Így ugyanis a hűtőkörben található hűtőközeg és a kompresszorban lévő olaj nem kerülhet ki a környezetbe.

Kérjük, gondoskodjon arról, hogy régi készülékét az ártalmatlanításig gyermekek elől elzárt helyen tárolja. Erről a jelen használati útmutató „Biztonsági utasítások és figyelmeztetések” fejezetében tájékozódhat.

Kérjük, gondoskodjon arról, hogy régi készülékét az ártalmatlanításig gyermekek elől elzárt helyen tárolja. Erről a jelen használati útmutató „Biztonsági utasítások és figyelmeztetések” fejezetében tájékozódhat.

Kérjük, gondoskodjon arról, hogy régi készülékét az ártalmatlanításig gyermekek elől elzárt helyen tárolja. Erről a jelen használati útmutató „Biztonsági utasítások és figyelmeztetések” fejezetében tájékozódhat.

## Felállítási hely

 A magas páratartalom károsodást okozhat.

Magas páratartalom esetén kondenzvíz csapódhat le a hűtőkészülék külső felületein.

Ez a kondenzvíz a készülék külső falainak rozsdásodását okozhatja.

A hűtőkészüléket jól szellőző, száraz és/vagy klimatizált helyiségben helyezze el.

A felállítás után bizonyosodjon meg arról, hogy a készülékajtó(k) jól zár(nak)-e, és a megadott szellőzőrész-méreteket betartották-e.

 A hőleadó készülékek tüzet és károkat okozhatnak.

A hőleadó készülékek meggyulladhatnak, és meggyújthatják a hűtőkészüléket.

Ne helyezzen a hűtőkészülékre hőleadó készülékeket, például minisütőket, dupla főzőlapokat vagy kenyérpírókat.

 A nyílt láng égés- és sérülésveszélyt okoz.

A nyílt láng meggyújthatja a hűtőkészüléket.

Tartsa távol a nyílt lángot, pl. gyertyát a hűtőkészüléktől.

Egy száraz, jól szellőző helyiség megfelelő.

A készülék felállítási helyének kiválasztásakor vegye figyelembe, hogy a hűtőkészülék energiafogyasztása nő, amennyiben fűtés, tűzhely vagy egyéb hőforrás közvetlen közelében állítják fel. Kerülje a közvetlen napsugárzást. Minél magasabb a környezeti hőmérséklet, annál hosszabb ideig működik a kompresszor, és annál nagyobb az energiafogyasztás.

A hűtőkészülék felállításakor a következőkre is ügyeljen:

- A dugaszolóaljzatnak a készülék hátoldalán kívül kell elhelyezkednie, és vészhelyzetben könnyen hozzáférhető helyen kell lennie.
- A hálózati csatlakozó és a csatlakozókábel nem érintkezhet a hűtőkészülék hátoldalával, mivel ezeket a hűtőkészülék rezgései károsíthatják.
- Egyéb készülékeket se csatlakoztasson a készülék hátoldalánál lévő dugaszolóaljzatokra.
- Ne helyezzen el és ne üzemeltessen elosztókat vagy elosztósorokat, illetve egyéb elektronikus eszközöket (pl. halogéntranszformátorokat) a készülék hátsó részén.
- A padlónak a felállítási helyen vízszintesnek, egyenletesnek, és a környező padlóval egyező magasságúnak kell lennie.



## Klímaosztály

A hűtőkészüléket egy meghatározott klímaosztályra (a környezeti hőmérséklet egy adott tartományára) méretezték, amelynek a határértékeit be kell tartani. A klímaosztály a hűtőkészülék belső térében lévő típustáblán található.

Klímaosztály	Környezeti hőmérséklet
SN	+10 és +32 °C között
N	+16 és +32 °C között
ST	+16 és +38 °C között
T	+16 és +43 °C között

Alacsonyabb környezeti hőmérséklet esetén a kompresszor ritkábban kapcsol be. Ez a hűtőkészülékben mérhető hőmérsékletek megemelkedését és ebből adódó károkat eredményezhet.

## Szellőzési követelmények

 A nem megfelelő szellőzés tűz- és sérülésveszélyt okoz.

Ha a hűtőkészülék szellőzése nem megfelelő, a kompresszor gyakrabban kapcsol be és hosszabb ideig működik. Ennek következtében megnő a kompresszor energiafogyasztása és üzemi hőmérséklete, ami a kompresszor károsodásához vezethet.

Ügyeljen a hűtőkészülék megfelelő szellőzésére.

Mindenképpen tartsa be a szellőzőrések megadott méreteit.

A szellőzőréseket nem szabad letakarni vagy eltávolítani.

Ezenkívül rendszeresen portalanítani kell őket.

A hűtőkészülék hátfalán felmelegszik a levegő. Ezért kell kifogástalan léghelvezetést biztosítani (lásd a "Készülékmeretek" című bekezdést).

## Több hűtőkészülék felállítása

 A készülék külső falain lecsapódó kondenzvíz károkat okozhat.

Magas páratartalom esetén a kondenzvíz lecsapódhat a hűtőkészülékek külső falai közé, és ez korrózióhoz vezethet.

Alapvetően **ne** állítson fel több hűtőkészüléket **közvetlenül** egymás mellett.

A hűtőkészülékek között minimum 70 mm távolságot kell tartania.

## Side-by-Side felállítás

Hűtőszekrénye elhelyezhető egy másik fagyasztószekrény jobb oldalánál, mivel a bal oldalfalba beépített fűtéssel rendelkezik (lásd a „Készülékméreték“ bevezetést).

A fagyasztószekrény jobb oldalfalában szintén lennie kell beépített fűtésnek.

A modelltől függően mellékeljük a megfelelő fagyasztókészülékhez a Side-by-side szerelőkészletet. A mellékelt szerelési útmutató ismerteti a hűtőkészülékek egymás melletti felállításának módját.

**Tanács:** Érdeklődjön a szakkereskedőjénél, hogy a hűtőkészüléke milyen kombinációkban állítható fel.

## Az ajtó nyitási irányának módosítása

 Az ajtózsanér cseréjekor sérülés és károsodás veszélye áll fenn.

Ha az ajtózsanér cseréjét egyetlen személy végzi, fokozott sérülés- és károsodásveszély áll fenn.

Az ajtózsanér cseréjéhez feltétlenül vegye igénybe egy második személy segítségét.

A hűtőkészüléket jobb oldali zsanérral szállítják ki. Ha bal oldali zsanérra van szükség, az ajtózsanért meg kell cserélni (lásd a melléklet szerelési útmutatóját).

## A mellékelt távtartó felszerelése

A megadott energiafogyasztás elérése és a magas környezeti hőmérsékleten fellépő páralecsapódás elkerülése érdekében használja a fali távtartókat. A felszerelt fali távtartókkal a hűtőkészülék mélysége kb. 15 mm-rel nő.

Ha a fali távtartó nincs felszerelve, ez nem befolyásolja a hűtőkészülék működőképességét. Ha azonban a készülék faltól mért távolsága kisebb, az energiafogyasztás kissé megnőhet.

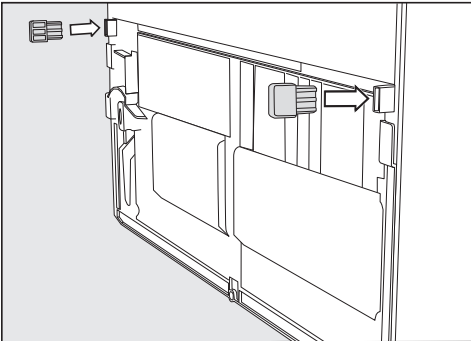

- Szerelje fel a fali távtartókat a hűtőkészülék hátulján bal és jobb oldalra lent.

## A hűtőkészülék felállítása

⚠ A hűtőkészülék eldőlése sérülést és károsodást okozhat.

Ha a hűtőkészüléket egyetlen személy állítja fel, fokozott sérülés- és károsodásveszély áll fenn.

A hűtőkészülék felállításához feltétlenül vegye igénybe egy második személy segítségét.

⚠ Károsodás veszélye a készülékajtó ütközése miatt.

A készülékajtó nekiütődhet a helyiség falának, és megrongálódhat.

Mielőtt a hűtőkészüléket felállítaná, szerelje fel a mellékelt ajtónyitás-határolókat.

Védje a készülékajtót az ütődéstől, például a helyiség falán elhelyezett filc ütközésvédővel.

⚠ A padló sérülésének veszélye áll fenn.

A hűtőkészülék mozgatása a padló károsodását okozhatja.

Érzékeny padlófelületen óvatosan mozgassa a hűtőkészüléket.

A könnyebb elhelyezés érdekében a hűtőkészülék hátoldalán fent szállítófogantyúk, lent pedig szállítógörgők találhatóak.

**Tanács:** A hűtőkészüléket kizárólag üresen állítsa fel.

- Már most lehetőleg a tervezett felállítási hely közelében helyezze el a hűtőkészüléket.

# Telepítés

- Csatlakoztassa a hűtőkészüléket az elektromos hálózathoz az „Elektromos csatlakoztatás” fejezetben leírtaknak megfelelően.
- Óvatosan mozgassa a hűtőkészüléket a tervezett felállítási helyre.
- Állítsa a hűtőkészüléket a falitávtartókkal (ha fel vannak szerelve) vagy a készülék hátoldalával közvetlenül a falhoz.

## A hűtőkészülék beállítása

⚠ A készülék ajtajának kiesése vagy a hűtőkészülék felborulása károsodásokat és sérüléseket okozhat. Ha az alsó csapágybakon lévő kiegészítő állítható láb nem támaszkodik megfelelően a padlón, a készülék ajtaja kieshet, vagy a hűtőkészülék felborulhat.

Csavarja ki a mellékelt villáskulccsal az állítólábat addig, amíg a padlón fel nem fekszik.

Ezután csavarja ki az állítólábat még egy negyed fordulattal.

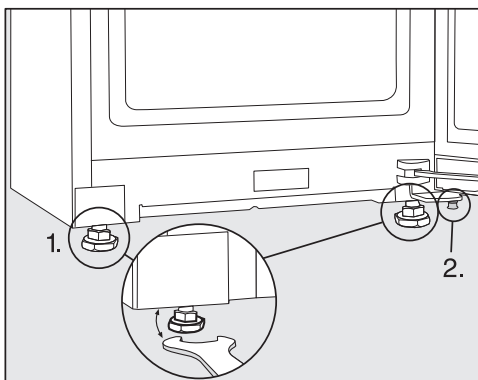

- Állítsa be a hűtőkészüléket egy víz-mérték és a mellékelt villáskulcs segítségével, és támassza alá az ajtót.
1. Állítsa be az elülső állítólábakat.
  2. Csavarja ki a kiegészítő állítólábat addig, amíg az a padlón fel nem fekszik. Ezután csavarja ki az állítólábat még egy negyed fordulattal.

## A hűtőkészülék beépítése konyhabútorba

A hűtőkészülék a konyhaszekrénybe is beépíthető.

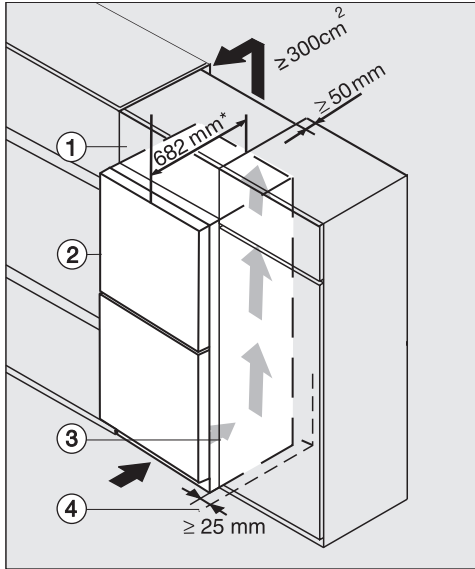

Hűtőkészülék üveg előlappal  
K(S)/FN(S)/KFN 4xxx X **bb, brws, bs, grgr**

- ① Felső szekrény
- ② Hűtőkészülék, Ajtómélység = 82 mm
- ③ Konyhaszekrény
- ④ Fal

\* A felszerelt fali távtartóval rendelkező hűtőkészülékek mélysége kb. 15 mm-rel megnő.

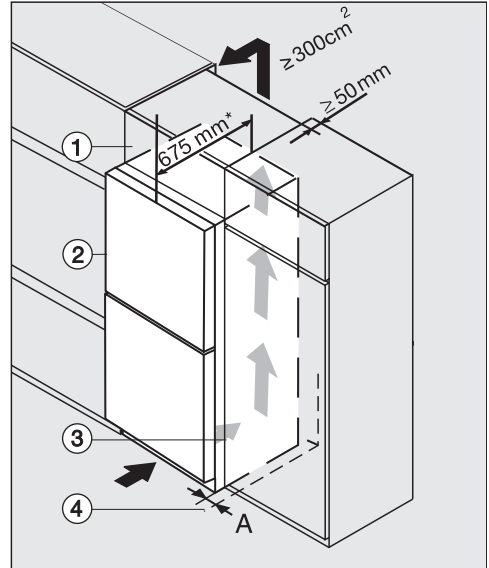

K(S)/FN(S)/KFN 4xxx X **edst/cs, ws, bst, el**

- ① Felső szekrény
- ② Hűtőkészülék, Ajtómélység = 75 mm
- ③ Konyhaszekrény
- ④ Fal

**A** = 25 mm (fogantyúmélyedéssel)/60 mm (fogantyúval)

\* A felszerelt fali távtartóval rendelkező hűtőkészülékek mélysége kb. 15 mm-rel megnő.

# Telepítés

 A nem megfelelő szellőzés tűz- és sérülésveszélyt okoz.

Ha a hűtőkészülék szellőzése nem megfelelő, a kompresszor gyakrabban kapcsol be és hosszabb ideig működik. Ennek következtében megnő a kompresszor energiafogyasztása és üzemi hőmérséklete, ami a kompresszor károsodásához vezethet.

Ügyeljen a hűtőkészülék megfelelő szellőzésére.





Mindenképpen tartsa be a szellőzések megadott méreteit.

A szellőzéseket nem szabad letakarni vagy eltortaszolni.

Ezenkívül rendszeresen portalanítani kell őket.

Minél nagyobb a szellőzőrés, annál energiatakarékosabban működik a kompresszor.

■ Állítsa fel a hűtőkészüléket a konyhaszekrény mellett.

- A készülék előlapjának legalább az ajtó mélységéig ki kell emelkednie a konyhaszekrény elülső részéből. Ily módon biztosítható, hogy a készülék-ajtó akadálytalanul nyitódjon és záródjon.
- Ha a hűtőkészüléket fal  mellett állítja fel, a zsanér felőli oldalon  (A) távolságot kell biztosítani a fal és a hűtőkészülék  között.
- Annak érdekében, hogy a hűtőkészüléket a konyhabútor magasságához illessze, egy alkalmas felső szekrényt  lehet felszerelni a hűtőkészülék fölé.

A felső szekrény teljes szélességében 50 mm mélységű szellőzőcsatornát kell biztosítani.

A munkafelület alatt legalább 300 cm<sup>2</sup> keresztmetszetű szellőzőt kell biztosítani, hogy a felmelegedett levegő akadálytalanul távozhasson.

## Készülék méretek

### Felállítási méretek/felülnézet

KS 4783 E bb

Minden méret mm-ben van megadva.

A hűtőkészülék megfelelő működése akkor biztosított, ha a megadott méretű szellőzőréseket szabadon hagyják.

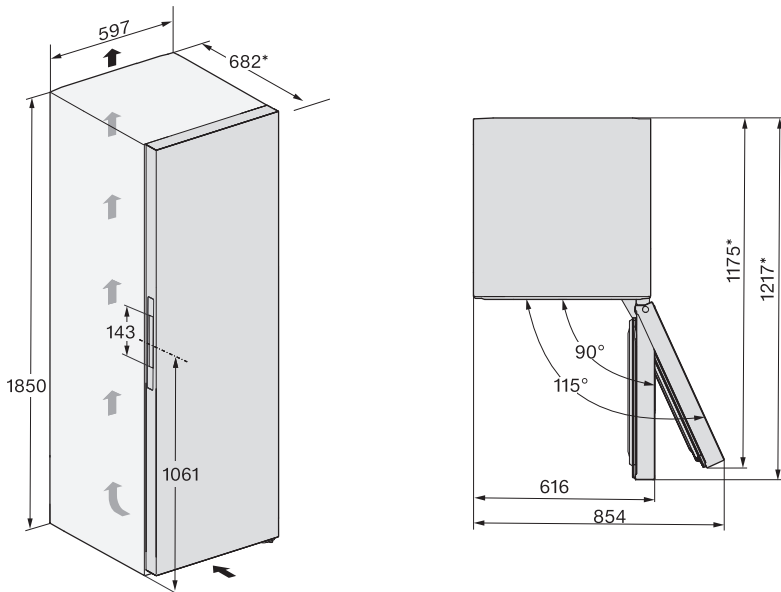

\* Rászertelt fali távtartók nélküli méret. A mellékelt fali távtartók használata esetén a készülék mélysége mintegy 15 mm-rel nagyobb lesz.

# Telepítés

---

## Csatlakozások

KS 4783 E bb

Minden méret mm-ben van megadva.

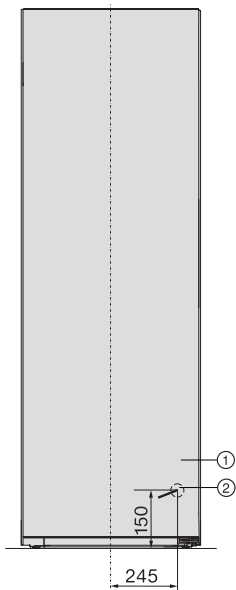

- ① Előlnézet
- ② Csatlakozókábel, hosszúság = 2000 mm  
Hosszabb csatlakozókábel a Miele Ügyfélszolgálatánál szerezhető be.



## Felállítási méretek/felülnézet

FNS 4782 E bb + KS 4783 ED bb

További információkért olvassa el jelen fejezet „Több hűtőkészülék felállítása – Side-by-Side elhelyezés” című részét, valamint a Side-by-Side szerelőkészlethez mellékelt szerelési utasításokat.

Minden méret mm-ben van megadva.

A hűtőkészülék kifogástalan működése akkor biztosított, ha a megadott szellőzési keresztmetszet-előírásokat betartják.

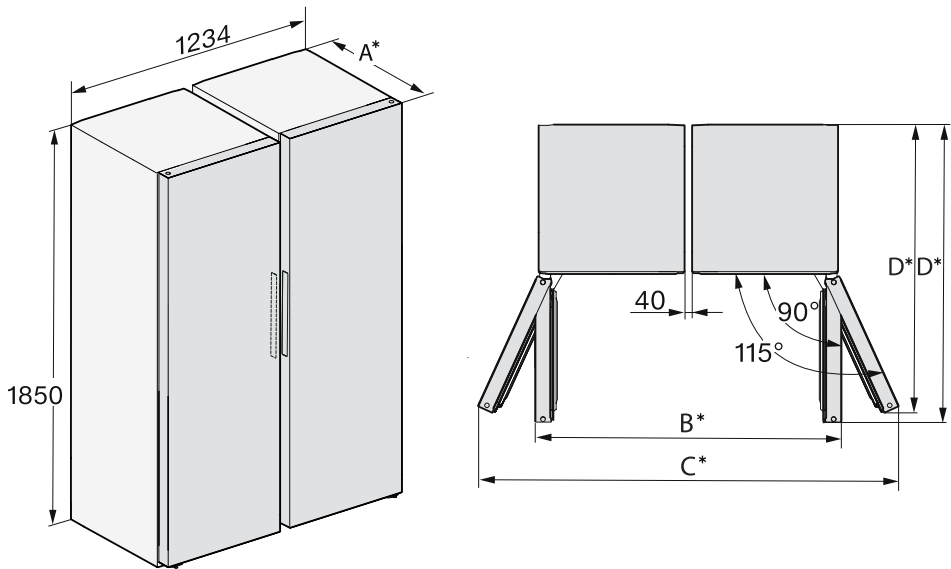

\*Rászzerelt fali távtartók nélküli méret. A mellékelt fali távtartók használata esetén a készülék mélysége mintegy 15 mm-rel nagyobb lesz.

	<b>A</b>	<b>B</b>	<b>C</b>	<b>D</b>	<b>E</b>
FNS 4782 E bb + KS 4783 ED bb	682	1272	1748	1175	1217

# Telepítés

## Felállítási méretek/felülnézet

KS 4783 ED ws, KS 4783 ED edt/cs, KS 4783 ED bs

Minden méret mm-ben van megadva.

A hűtőkészülék megfelelő működése akkor biztosított, ha a megadott méretű szellőzőréseket szabadon hagyják.

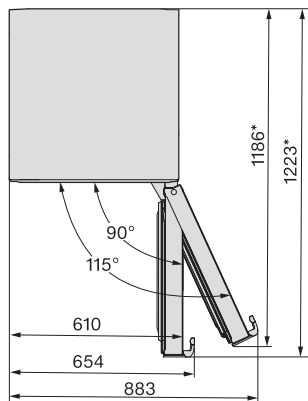
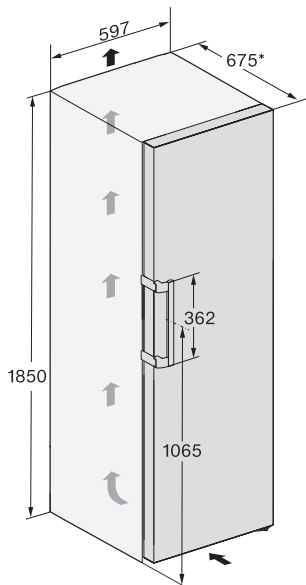

\* Rászertelt fali távtartók nélküli méret. A mellékelt fali távtartók használata esetén a készülék mélysége mintegy 15 mm-rel nagyobb lesz.

## Csatlakozások

KS 4783 ED ws, KS 4783 ED edt/cs, KS 4783 ED bs

Minden méret mm-ben van megadva.

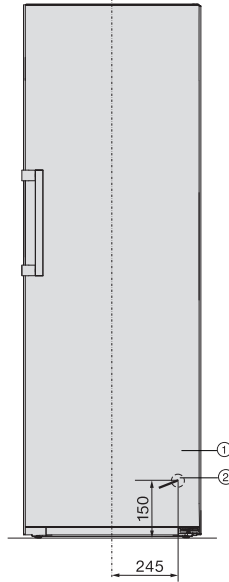

- ① Előlnézet
- ② Csatlakozókábel, hosszúság = 2000 mm  
Hosszabb csatlakozókábel a Miele Ügyfélszolgálatánál szerezhető be.

# Telepítés

## Felállítási méretek/felülnézet

FNS 4782 E ws + KS 4783 ED ws, FNS 4782 E edt/cs + KS 4783 ED edt/cs, FNS 4782 E bs + KS 4783 ED bs

További információkért olvassa el jelen fejezet „Több hűtőkészülék felállítása – Side-by-Side elhelyezés” című részét, valamint a Side-by-Side szerelőkészlethez mellékelt szerelési utasításokat.

Minden méret mm-ben van megadva.

A hűtőkészülék kifogástalan működése akkor biztosított, ha a megadott szellőzési keresztmetszet-előírásokat betartják.

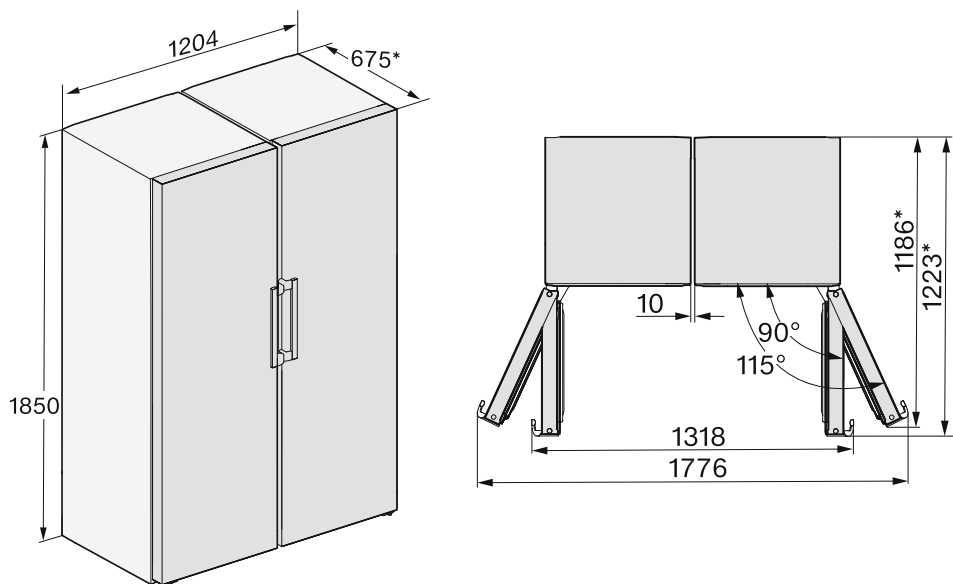

\* Rászertelt fali távtartók nélküli méret. A mellékelt fali távtartók használata esetén a készülék mélysége mintegy 15 mm-rel nagyobb lesz.

## Felállítási méretek/felülnézet

KS 4783 ED ws N, KS 4783 ED edt/cs N

Minden méret mm-ben van megadva.

A hűtőkészülék megfelelő működése akkor biztosított, ha a megadott méretű szellőzőréseket szabadon hagyják.

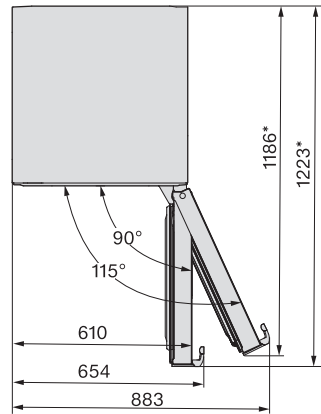
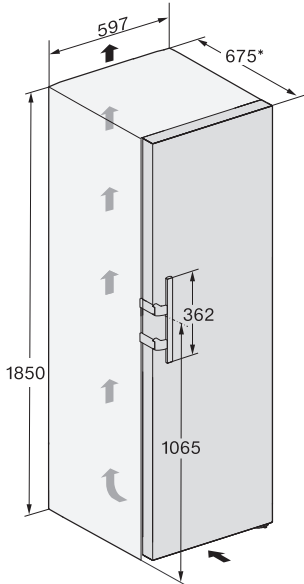

\* Rászerezelt fali távtartók nélküli méret. A mellékelt fali távtartók használata esetén a készülék mélysége mintegy 15 mm-rel nagyobb lesz.

# Telepítés

---

## Csatlakozások

KS 4783 ED ws N, KS 4783 ED edt/cs N

Minden méret mm-ben van megadva.

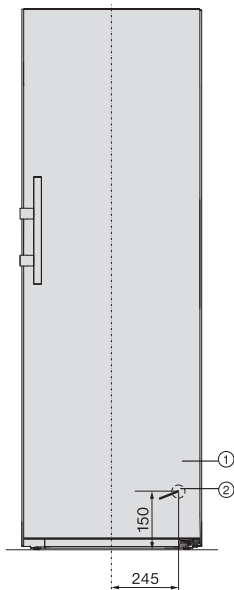

- ① Előlnézet
- ② Csatlakozókábel, hosszúság = 2000 mm  
Hosszabb csatlakozókábel a Miele Ügyfélszolgálatánál szerezhető be.

## Felállítási méretek/felülnézet

FNS 4782 E edt/cs N + KS 4783 ED edt/cs N, FNS 4782 E ws N + KS 4783 ED ws N

További információkat ennek a fejezetnek a „Több hűtőkészülék felállítása - Side-by-Side felállítás“ című bekezdésében talál.

Minden méret mm-ben van megadva.

A hűtőkészülék kifogástalan működése akkor biztosított, ha a megadott szellőzési keresztmetszet-előírásokat betartják.

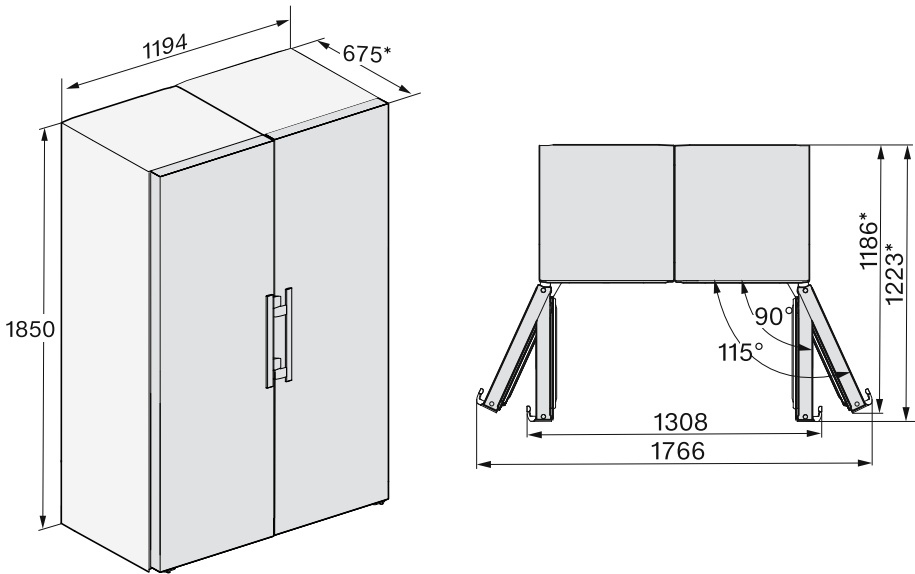

\*Rászzerelt fali távtartók nélküli méret. A mellékelt fali távtartók használata esetén a készülék mélysége mintegy 15 mm-rel nagyobb lesz.

## Elektromos csatlakozás

A hűtőkészülék csak a mellékelt csatlakozóvezetékkel csatlakoztatható egy védőérintkezős aljzathoz.

Úgy állítsa fel a hűtőkészüléket, hogy a dugaszolóaljzat szabadon hozzáférhető legyen. Ha a csatlakozóaljzat nem szabadon hozzáférhető, akkor gondoskodjon arról, hogy hálózati oldalról minden pólusnál legyen megszakító berendezés.

**⚠ A túlmelegedés tüzet okozhat.**

A hűtőkészülék elosztókkal és hosszszabítókábelekkel való üzemeltetése a kábelek túlterheléséhez vezethet.

Biztonsági okokból ne használjon elosztókat és hosszszabító kábeleket.

Az elektromos hálózatnak a VDE 0100 szerinti kialakításúnak kell lennie.

Biztonsági okokból az otthoni hálózatban a hűtőkészülék elektromos csatlakoztatására szolgáló körön  típusú hibaáram-védőkapcsoló (FI relé, ÉV relé) használatát javasoljuk.

Sérült csatlakozókábelt csak ugyanolyan típusú speciális csatlakozókábellel szabad helyettesíteni (a Miele Ügyfélszolgálatán kapható). Biztonsági okokból a cserét csak a Miele Ügyfélszolgálatára vagy egy megfelelően képzett szakember végezheti el.

A névleges teljesítményfelvételtől és a megfelelő biztosítékról ez a használati útmutató vagy a típustábla ad felvilágosítást. Ezeket az adatokat vesse össze a helyszíni elektromos csatlakozás paramétereivel. Kétség esetén kérdezzen meg egy elektrotechnikai szakembert.

Önálló vagy a hálózattal nem szinkronban álló energiaellátó rendszeren időszakos vagy folyamatos üzemeltetés (például szigetálózatok, biztonsági tartalékrendszerek) lehetséges. Az üzemeltetés feltétele, hogy az energiaellátó rendszer megfeleljen az EN 50160 vagy hasonló szabvány előírásainak.

A házi elosztórendszerrel és ezzel a Miele termékkel kapcsolatban előírt óvintézkedéseket a működést és a működési módot tekintve szigetüzemben vagy a hálózattal nem szinkronban álló üzem esetén is biztosítani kell, illetve azonos intézkedésekkel kell helyettesíteni a telepítésnél. Mint például a VDE-AR-E 2510-2 aktuális kiadványában leírtak szerint.

## A hűtőkészülék csatlakoztatása

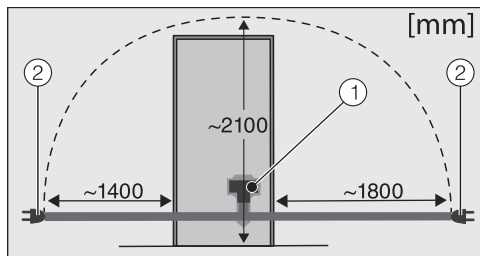

Hűtőkészülékek hátoldala

- ① Készülékcsatlakozó
- ② Hálózati csatlakozó

■ Dugja be a készülékcsatlakozót.

Ügyeljen arra, hogy a csatlakozó megfelelően a helyére illeszkedjen.

■ Dugja be a hűtőkészülék hálózati csatlakozóját a dugaszolóaljzatba.

A hűtőkészülék most már csatlakoztatva van az elektromos hálózathoz.



## Így takaríthat meg energiát:

- Felállítási hely** A hűtőkészülékek magasabb környezeti hőmérséklet esetén gyakrabban kell hűtenie, így több energiát fogyaszt. Ezért:
- A hűtőkészüléket jól szellőző helyiségben állítsa fel.
  - Ne állítsa a hűtőkészüléket hőforrás (fűtőtest, tűzhely) mellé.
  - Védje a hűtőkészüléket közvetlen napsugárzástól.
  - Gondoskodjon a 20 °C körüli ideális környezeti hőmérséklet-ről.
  - Tartsa szabadon és rendszeresen portalanítsa a szellőzőréseket.
- Hőmérséklet-beállítás** Minél alacsonyabb a beállított hőmérséklet, annál magasabb az energiafogyasztás. A következő beállítások ajánlhatók:
- Hűtőzóna 4–5 °C.
- Használat** A bevitt hő és az akadályozott levegőkeringés miatt növekszik az energiafogyasztás. Ezért:
- Mindig csak a lehető legrövidebb időre nyissa ki a készülék ajtaját. Az élelmiszerek megfelelő szortírozása segít a tájékozódásban.
  - Nyitás után teljesen csukja be a készülék ajtaját/ajtóit.
  - A meleg ételeket és italokat hagyja kihűlni, mielőtt azokat a hűtőkészülékbe helyezi.
  - Az élelmiszert jól becsomagolva vagy jól letakarva helyezze be.
  - A rekeszeket ne rakja meg túlságosan, hogy a levegő keringeni tudjon.
  - A fagyasztott élelmiszert a felolvasztáshoz helyezze a hűtőzónába.
  - A fiókok és rakodópolcok elrendezését alapvetően tartsa a kiszállítási állapotban.

# Készülék-leírás

## A készülék áttekintése

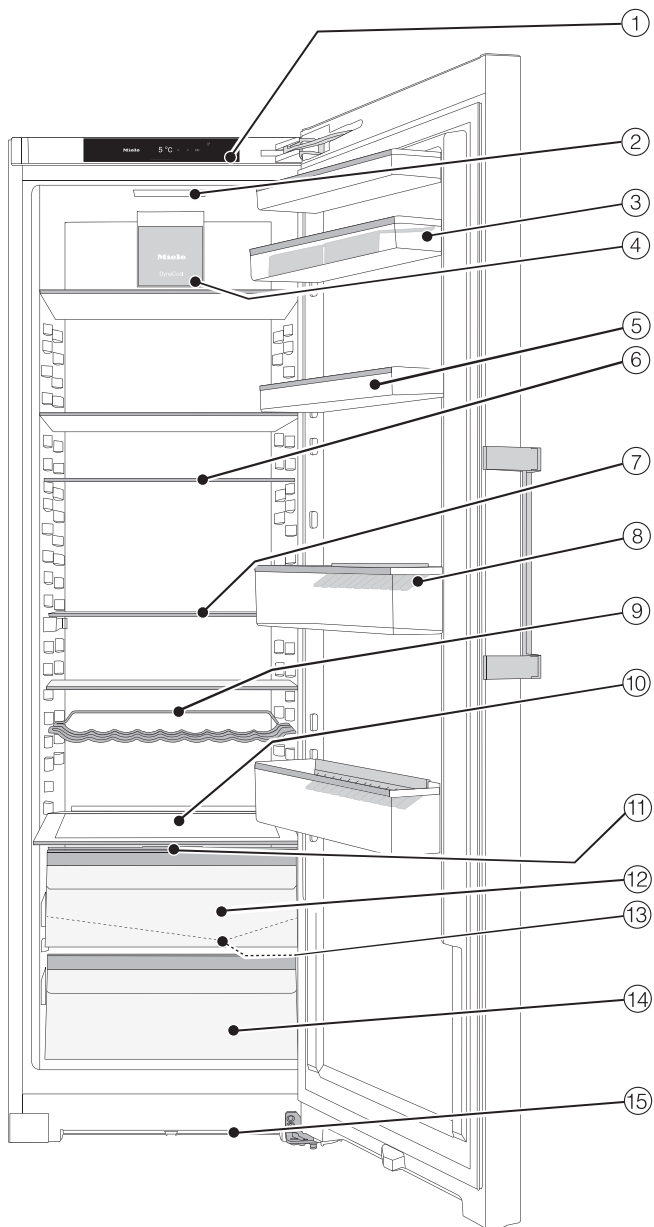

Az ábra példaként egy készülékmodellt mutat be.

- ① Kijelző
- ② Belső világítás
- ③ A készülékajtóban található tároló tojástartóval
- ④ Ventilátor
- ⑤ A készülékajtóban található tároló
- ⑥ Rakodópolec
- ⑦ Osztott rakodópolec (FlexiBoard)
- ⑧ Palacktartó polec palacktartóval
- ⑨ Változtatható palacktartó
- ⑩ Sütőtepsi helye (XL belső tér)
- ⑪ Rekeszfedél a DailyFresh-fiók páratartalmának beállításához
- ⑫ DailyFresh zöldségesfiók (páratartalom szabályozással)
- ⑬ Olvadékvíz-folyóka és olvadékvíz-lefolyónyílás
- ⑭ DailyFresh gyümölcsösfiók
- ⑮ Szellőzési keresztmetszet

# Készülék-leírás



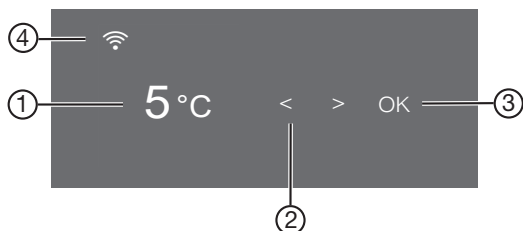



## Kezelőpanel kezdő kijelzővel















- ① A hűtőzóna hőmérséklet-kijelzője
- ② Érintőgombok beállítás kiválasztásához
- ③ OK érintőgomb a kiválasztás jóváhagyásához
- ④ Miele@home kapcsolódási állapot jelző (típustól függően)  
(csak akkor látható, ha a Miele@home funkció be van állítva)

### Beállítási üzemmód

A következő funkciókat tudja kiválasztani, és a beállításait megváltoztatni a Beállítási módban:

Szimbólum	Funkció	Gyári beállítás
	A Party mód be- vagy kikapcsolása (lásd a „További beállítások elvégzése“ c. fejezetet)	Ki
	A Szabadság mód be- vagy kikapcsolása (lásd a „További beállítások elvégzése“ c. fejezetet)	Ki
	Az üzembhelyezési zár be- vagy kikapcsolása (lásd a „További beállítások elvégzése“ c. fejezetet)	 (Ki)
	A hűtőkészülék kikapcsolása	—
	A Sabbat mód be- vagy kikapcsolása (lásd a „További beállítások elvégzése“ c. fejezetet)	Ki

	A Sabbat móddal kapcsolatos információk megjelenítése (lásd a „További beállítások elvégzése“ c. fejezetet)	—
	Az ajtóriasztás bekapcsolásáig eltelt időtartam módosítása (lásd a „További beállítások elvégzése“ c. fejezetet)	1:00
 (modelltől függően)	A Miele@home funkció első beüzemelése, a Wi-Fi aktiválása és deaktiválása vagy a hálózati konfiguráció visszaállítása (lásd a „További beállítások elvégzése“ c. fejezetet)	APP
	A gombhang be- vagy kikapcsolása	Be
	A figyelmeztető és egyéb hangjelzések hangerejének megváltoztatása vagy a figyelmeztető és egyéb hangjelzések némítása (lásd a „További beállítások elvégzése“ c. fejezetet)	Be /5. fokozat
	A kijelző fényerejének megváltoztatása (lásd a „További beállítások elvégzése“ c. fejezetet)	4. fokozat
	A hőmérséklet mértékegységének megváltoztatása (Celsius vagy Fahrenheit)	°C
	A Bemutató üzemmód kikapcsolása (csak akkor látható, amikor be van kapcsolva) (lásd a „További beállítások elvégzése“ c. fejezetet)	Ki
	A beállítások visszaállítása a kiszállítási állapotra (lásd a „További beállítások elvégzése“ c. fejezetet)	—
	A hűtőkészülékkel kapcsolatos információk (modellnév és gyártási szám) megjelenítése (lásd a „További beállítások elvégzése“ c. fejezetet)	—
	A szagszűrő cseréjére vonatkozó emlékeztető bekapcsolása (lásd az „Utólag vásárolható tartozékok“ c. fejezetet) (lásd a „További beállítások elvégzése“ c. fejezetet)	Ki
	A takarítási üzemmód be- vagy kikapcsolása (lásd a „Tisztítás és ápolás“ c. fejezetet)	Ki

# Készülék-leírás

---

## A kívánt funkció beállítása a beállítási módban

- Érintse meg az OK érintőgombot a kezelőpanelen.

A kijelzőn megjelenik a következő: .



- Lapozzon az < vagy > érintőgombbal a  szimbólumra.
- Érintse meg az OK gombot.
- A < vagy a > érintőgombbal válassza ki a kívánt funkciót.
- A kívánt funkció kiválasztásához érintse meg az OK gombot.

**Bekapcsolt** funkció mellett egy pont jelenik meg a  kijelző felső sarkában.

- Egy kiválasztott funkció választásának újbóli törléséhez érintse meg az OK gombot.

**Kikapcsolt** funkció mellett kialszik a kijelző felső sarkában lévő pont.

## Kilépés a beállítási üzemmódból .

- Lapozzon az < vagy > érintőgombbal a  szimbólumra.
- Érintse meg az OK gombot.
- Lapozzon az < vagy > érintőgombbal a  szimbólumra és érintse meg az OK gombot.
- **Alternatív megoldás:**  
várjon kb. 15 másodpercig a legutóbbi gombnyomás után.  
Ekkor automatikusan kilép a beállítási módból.

## A belső tér kialakítása

### Tároló/palacktartó polc áthelyezése

A készülékajtóban lévő tárolókat/palacktartó polcokat csak üres állapotban helyezze át.

- Tolja felfelé a tárolókat/palacktartó polcokat és vegye ki őket előrefelé.
- Helyezze be újra a tárolókat/palacktartó polcokat a kívánt helyre.

### A tojástartók felpattintása

- Pattintsa fel a tojástartókat a készülékajtóban található tároló hátsó peremére.

### A palacktartó eltolása vagy kivétele

A palacktartó lamellái a készülékajtó nyitásakor és zárásakor stabilabb tartást biztosítanak az üvegek számára.

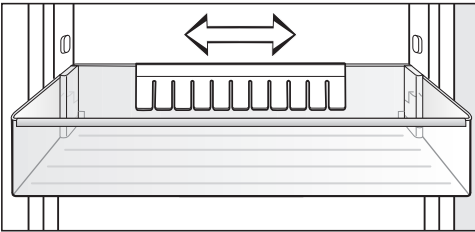

A palacktartót jobbra vagy balra csúsztathatja. Ezáltal több hely jut a dobozos italok számára.

A palacktartót (pl. tisztításhoz) teljesen ki is lehet venni:

- A palacktartót felfelé húzza ki.

### Rakodópolc áthelyezése

A rakodópolcokat a hűtendő áru magasságától függően áthelyezheti.

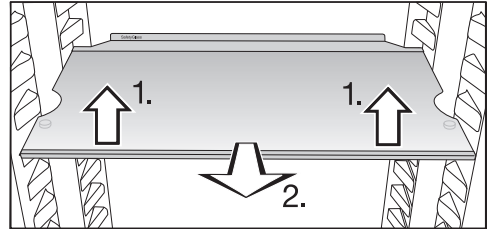

- Kissé emelje meg elől a rakodópolcot és húzza egy darabig előre.
- A polc felfelé vagy lefelé mozgatásához fogja meg a két oldalsó bemélyedésnél.
- Tolja be a rakodópolcot.

A tárolópolcokat ütközők biztosítják az akaratlan kihúzás ellen.

A hátsó védőléc ütközőperemének felfelé kell mutatnia, hogy az élelmiszerek ne érjenek a hátfalhoz, és ne fagyjanak oda.

# Készülékleírás

## Az osztott rakodópólc eltolása

A magas termékek, pl. magas palackok vagy edények könnyebb tárolása érdekében az osztott polc elülső része a hátsó rész alá csúszthatató.

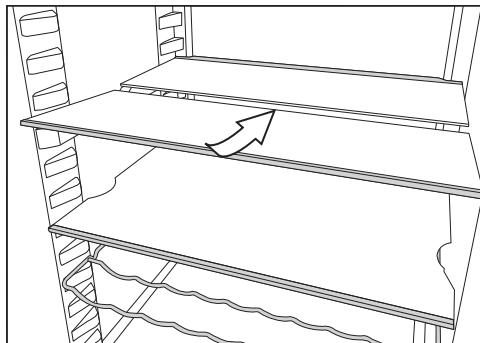

- Enyhén emelje meg az üveglap elülső felét, és óvatosan tolja be a hátsó rész alá.

## Az osztott rakodópólccs áthelyezése

Az osztott rakodópólccs áthelyezhető.

- Vegye ki mind a két fél üveglapot.

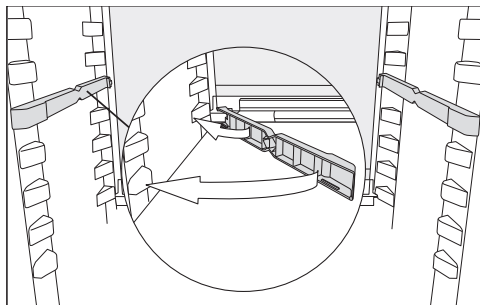

- Mindkét adaptert dugaszolja a kívánt magasságban balra és jobbra a tartóbordákra.

Az ütközőperemmel rendelkező üveglapnak kell hátul lennie.

## A palacktartó áthelyezése

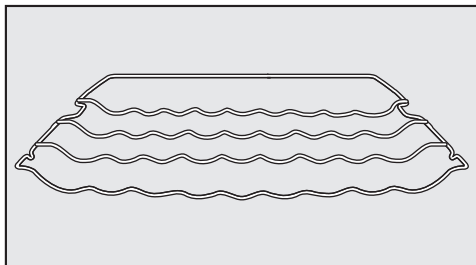

A palacktartót többféleképpen helyezheti be a hűtőkészülékbe.

- Elöl kissé emelje meg a palacktartót, húzza kicsit előre, a kivágással a felfekvő bordák fölé, majd húzza felfelé vagy lefelé a palacktartót.

A hátsó ütközőkengyelnek felfelé kell néznie, hogy a palackok ne érjenek a hátfalhoz.

A palacktartó ütközővel van biztosítva az akaratlan kihúzás ellen.



## Sütőtepsi helye

A fiókok felett el lehet helyezni egy sütőtepsit. A sütőtepsi maximális méretei: 466 mm szélesség/386 mm mélység/50 mm magasság.

- Nyissa ki a készülék ajtaját ütközésig.

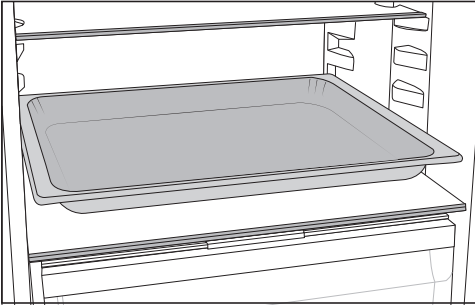

- Helyezze a sütőtepsit az elválasztólemezre.

**Tanács:** Hagyja a sütőtepsit szobahőmérsékletre hűlni, mielőtt betolná a hűtőzónába.

## Szagszűrő áthelyezése

A tartóval felszerelt KKF-FF szagszűrő (Active AirClean) utólag megvásárolható tartozékként kapható (lásd az „Utólag vásárolható tartozékok“ c. részt).

### A markáns szagú élelmiszerek (pl. fűszeres sajtok) esetén ügyeljen a következőkre:

- A szagszűrőket tartalmazó tartót arra a rakodópolcra tegye, ahol ezeket az élelmiszereket tárolja.
- Szükség esetén cserélje hamarabb a szagszűrőket.
- Tegyen (tartóval együtt) további szagszűrőket a hűtőkészülékbe.

A szagszűrő tartója a rakodópolc hátsó védőlécére fekszik fel.

- Úgy helyezheti át a szagszűrőt, hogy a tartóját felfelé lehúzza a védőlécről.

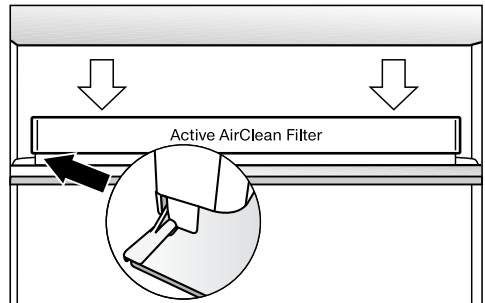

- Ezután helyezze a tartót a kívánt rakodópolc védőlécére.

# Készülék-leírás

## Blackboard edition: a készülékajtajátó egyedi grafikai kialakítása

A készülék ajtaja selyemfényű biztonsági üvegből készül, melynek a hátoldala nyomtatott. Ez lehetővé teszi a felület egyedi feliratozását és kialakítását, pl. a többi családtagnak szóló üzenetekkel stb.

**Tanács:** Az első használat előtt tisztítsa meg a teljes üvegfelületet langyos vízzel megnedvesített mikroszálal kendővel. Utána puha kendővel törölje szárazra.

⚠ Ha nem megfelelő eszközt használ az íráshoz, a készülék károsodhat.

Soha ne írjon az üveg előlapra golyóstollal, színes- vagy grafitceruzával, hibajavító tollal, viaszkrétával, olajkrétával, filctollal (pl. alkoholos filccel, szövegkiemelővel, fóliaíróval stb.). Ezeket csak nagyon nehezen vagy egyáltalán nem lehet eltávolítani az üvegről.

Kizárólag az előírt eszközöket használja az írásra, mert ezek könnyedén eltávolíthatók az üvegről.

A következő íróeszközöket ajánljuk:

- folyékony krétamarkerek, pl. edding 4095 krétamarker
- hagyományos táblakréta

⚠ A helytelen tisztítás károkat okozhat.

Az üveg előlap elszíneződhet és megváltozhat, ha pontszerűen tisztítja azt, a szennyeződésekelt szárazon próbálja eltávolítani vagy nem megfelelő tisztítószerrel használ.

Olvassa el és tartsa be a „Tisztítás és ápolás” című szakasz előírásait.

## Mellékelt tartozékok

### Változó palacktartó

### Tojástartó

### Palacktartó

### Ajtónyitás-határoló (típustól függően)

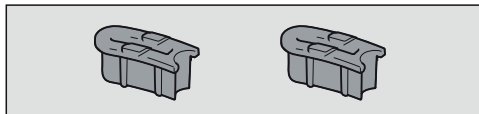

A hűtő ajtópántjait gyárilag úgy állították be, hogy a készülékajtajátó 115°-os szögben ki lehessen nyitni. Ha a készülék ajtaja pl. nyitáskor a szomszédos falnak ütközne, a nyílásszöveget kb. 90° fokra kell csökkenteni.

### edding 4095 krétamarker

modelltől függően

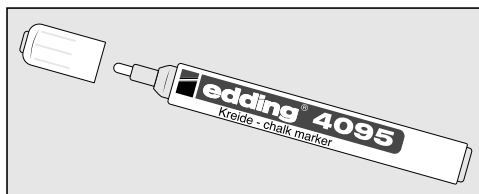

## Utólag vásárolható tartozékok

A hűtőkészülékhez praktikus tartozékok, valamint tisztító- és ápolószerek kaphatók a Miele termékválasztékában.

### Univerzális mikroszálás kendő

A mikroszálás kendő segít az ujjlenyomatok és enyhébb szennyeződések eltávolításában a nemesacél előlapokon, készülékpaneelen, ablakokon, bútorokon, autóüvegen stb.

### MicroCloth készlet

A MicroCloth készlet egy univerzális, egy üveghez való és egy fényesítőkendőből áll.

A kendők különösen szakadásállóak és strapabíróak. A nagyon finom mikroszálaknak köszönhetően a kendők magas tisztítási teljesítményt érnek el.

### MicroCloth HyClean

A MicroCloth HyClean egy antibakteriális univerzális kendő, amely rendkívül szakadásálló és strapabíró. Szárazon vagy nedvesen, tisztítószerezrel vagy anélkül is használható.

### KKF-FS (Active AirClean) tartóval ellátott szagszűrő

A szagszűrő semlegesíti a kellemetlen szagokat a hűtőzónában, és ezáltal javítja a levegő minőségét.

### A KKF-RF szagszűrő cseréje (Active AirClean)

A tartóhoz illő csereszűrők külön kaphatók. A szagszűrőket ajánlott hat havonta cserélni.

## Palacktartó

A leírását lásd a „Készülék-leírás“ c. fejezet „A belső tér kialakítása“ c. részében.

## Szortírozó doboz

A szortírozó doboz megkönnyíti az élelmiszer áttekinthető szortírozását a hűtőzóna fiókjában.

Modelltől függően a szortírozó doboz behelyezéséhez és kivételéhez szükség van az egész fiók kivételére.

Utólag vásárolható tartozékok a Miele webshopjában rendelhetők. Ezeket a termékeket a Miele Ügyfélszolgálatán (lásd ennek a használati útmutatónak a végén) vagy a Miele szakkereskedőknél is megvásárolhatja.

# A hűtőkészülék be-és kikapcsolása

## Az első használat előtt

- Távolítsa el az összes csomagolóanyagot és védőfóliát.
- Tisztítsa le a szekrény belsejét és a tartozékokat (lásd a „Tisztítás és ápolás“ fejezetet).

## A hűtőkészülék csatlakoztatása

- Csatlakoztassa a hűtőkészüléket az elektromos hálózathoz az „Elektromos csatlakoztatás“ c. fejezetben leírtaknak megfelelően.

A kijelzőn először a Miele felirat, majd a(z)  szimbólum jelenik meg.

## A hűtőkészülék bekapcsolása

- Nyissa ki a készülék ajtaját.
- Érintse meg az OK érintőgombot a kezelőpanelen.

A hűtőkészülék hűteni kezd, és a belső világítás nyitott készülékajtónál világít.

A hűtőkészülék beáll az előre beállított hőmérsékletre.

Annak érdekében, hogy a hőmérséklet elég alacsony legyen, hagyja a hűtőkészüléket néhány órán keresztül előhűteni, mielőtt első alkalommal élelmiszert helyez bele. Csak akkor helyezzen élelmiszert a hűtőkészülékbe, ha elérte a beállított hőmérsékletet.

## A hűtőkészülék kikapcsolása

- Érintse meg az OK érintőgombot a kezelőpanelen.

A kijelzőn megjelenik a következő: .

- Érintse meg az OK gombot.
- Lapozzon az < érintőgombbal a  szimbólumra.
- Érintse meg az OK gombot.

A kijelzőn megjelenik a következő: .

A hűtés és a belső világítás kikapcsolása megtörtént.

Kérjük, vegye figyelembe a következőt: A hűtőkészülék nincs leválasztva a hálózatról, ha kikapcsolja.

## Hosszabb távollét esetén

Ha hosszabb távollét esetén kikapcsolja a hűtőkészüléket, de nem tisztítja ki, akkor zárt hűtőajtónál fennáll a penészesedés veszélye.

Mindenképpen tisztítsa ki a hűtőkészüléket.

Ha hosszabb ideig nem használja a hűtőkészüléket, akkor tartsa be a következőket:

- Kapcsolja ki a hűtőkészüléket.
- Húzza ki a hálózati csatlakozódugót, vagy kapcsolja ki az otthoni kismegszakítót.
- A megfelelő szellőzés és a szagképződés elkerülése érdekében tisztítsa ki a hűtőkészüléket, és hagyja nyitva az ajtaját.

## A helyes hőmérséklet

---

A megfelelő hőmérséklet beállítása nagyon fontos az élelmiszer elegendő ideig való eltarthatósága szempontjából. A hőmérséklet csökkenésével lelassulnak a mikroorganizmusok növekedési folyamatai. Az élelmiszerek nem romlanak meg olyan gyorsan.

Annál jobban emelkedik a hőmérséklet a hűtőkészülékben:

- minél gyakrabban és hosszabb ideig nyitják ki a készülék ajtaját
- minél több élelmiszert tárolnak a készülékben
- minél melegebb a frissen behelyezett élelmiszer
- minél magasabb a hűtőkészülék környezetének hőmérséklete. A hűtőkészüléket egy meghatározott klím osztályra (a környezeti hőmérséklet egy adott tartományára) méretezték, amelynek a határértékeit be kell tartani.

### ... a hűtőzónában

A hűtőzónában **4 °C** hűtési hőmérsékletet ajánlunk.

## Hőmérséklet-kijelző

Normál üzemben a kijelzőn a **középső, tényleges hűtőzóna-hőmérséklet** látható, amely pillanatnyilag a hűtőkészülékben uralkodik.

A környezeti hőmérséklettől és a beállítástól függően néhány óráig is eltarthat, amíg a készülék eléri és folyamatosan kijelzi a kívánt hőmérsékletet.

## A hőmérséklet beállítása

- Érintse meg az **OK** érintőgombot a kezelőpanelen.

A kijelzőn megjelenik a következő: .

- Érintse meg az **OK** gombot.
- Módosítsa a hőmérsékletet az **<** és **>** érintőgombok segítségével.
- Érintse meg az **OK** gombot.

A hőmérséklet-kijelző ismét a hűtőkészülékben uralkodó tényleges hőmérsékletet mutatja.

## Lehetséges beállítási értékek

- Hűtőzóna 2–9 °C

## Ha módosította a beállított hőmérsékletet:

- Néhány óra elteltével ellenőrizze a hőmérséklet-kijelzőt. Csak ekkorra áll be a tényleges hőmérséklet.
  - kb. 6 óra után csekély mértékben megtöltött hűtőkészülék esetén
  - kb. 24 óra után teli hűtőkészülék esetén

Ha a hőmérséklet ezt követően túl magas vagy túl alacsony:

- Ismét állítsa be a hőmérsékletet.

# Szuperhűtés és a DynaCool funkció használata

## Szuperhűtés ❄️

Bekapcsolt Szuperhűtés funkcióval ❄️ a **hűtőzóna** nagyon gyorsan lehűl a leghidegebb értékre (a környezeti hőmérséklettől függően). A hűtőkészülék a lehető legnagyobb hűtőteljesítménnyel működik, és a hőmérséklet csökken. Válassza ezt a funkciót, ha nagy mennyiségű, frissen betárolt élelmiszer vagy italt szeretne gyorsan lehűteni.

A Szuperhűtés ❄️ funkció használatakor a készülék zajosabb lehet.

A Szuperhűtés funkciót ❄️közvetlenül a lefagyasztandó élelmiszer vagy ital behelyezése előtt be kell kapcsolni.

A Szuperhűtés funkció ❄️ kb. 12 óra után automatikusan kikapcsol. A hűtőkészülék újra normál teljesítménnyel működik.

**Tanács:** Energiatakarékossági célból a Szuperhűtés ❄️ funkciót saját maga is kikapcsolhatja, amint az élelmiszerek vagy az italok kellően hidegek.

## A Szuperhűtés ❄️ be- és kikapcsolása

- Érintse meg az *OK* érintőgombot a kezelőpanelen.

A kijelzőn megjelenik a következő: ❄️.

- Érintse meg az *OK* gombot.
- Lapozzon az < érintőgombbal a ❄️ szimbólumra.
- Érintse meg az *OK* gombot.

**Bekapcsolt Szuperhűtés ❄️ funkció** mellett egy pont jelenik meg a • kijelző felső sarkában.

- Lapozzon az > érintőgombbal a kívánt hőmérsékletértékre és érintse meg az *OK* gombot.



# Szuperhűtés és a DynaCool funkció használata

## DynaCool

A DynaCool  funkció nélkül a természetes levegőkeringés miatt a hűtőzónában különböző hűtési zónák keletkeznek (a hideg, nehéz levegő az alsó részbe áramlik). Ezeket a hűtési zónákat az élelmiszerek betárolásakor megfelelően kell használni (lásd az „Élelmiszer tárolása a hűtőzónában” c. fejezetet).



Ha azonban nagy mennyiségű azonos típusú élelmiszert szeretne betárolni (pl. a heti nagybevásárlás után), a dinamikus hűtéssel minden rakodóponton viszonylag egyenletes hőmérsékletet érhet el. Így a hűtőzónában minden élelmiszer körülbelül ugyanolyan erőteljesen hűl le.

A hőmérsékletet a továbbiakban be lehet állítani.

Továbbá a következő esetekben érdemes bekapcsolni a DynaCool  funkciót:

- magas környezeti hőmérséklet esetén (kb. 35 °C-tól);
- magas páratartalom esetén (pl. nyári napokon)

Ha a kompresszor bekapcsol, a ventilátor is mindig automatikusan bekapcsol.

**Tanács:** Mivel az energiafogyasztás kisé megemelkedik, amikor be van kapcsolva a DynaCool  funkció, ezért normál körülmények esetén ismét kapcsolja ki a DynaCool  funkciót.



Energiatakarékossági okokból a ventilátor átmenetileg automatikusan lekapcsol, ha nyitva van az ajtó.

## A DynaCool be- és kikapcsolása

- Érintse meg az OK érintőgombot a kezelőpanelen.

A kijelzőn megjelenik a következő: .

- Érintse meg az OK gombot.
- Lapozzon a(z) < érintőgombbal a(z)  szimbólumra.
- Érintse meg az OK gombot.

A **bekapcsolt** DynaCool  funkció mellett egy pont jelenik meg a kijelző felső sarkában .

- Lapozzon a(z) > érintőgombbal a kívánt hőmérsékletértékre és érintse meg az OK gombot.

## További beállítások elvégzése

### Az egyes beállításokhoz kapcsolódó magyarázatok



A következőkben csak azon beállítások leírása következik, amelyek további magyarázatot igényelnek.



Beállítási módban  az ajtóriasztás és a többi figyelmeztető jelzés automatikusan le van tiltva.



### Party mód

A Party mód  akkor ajánlott, ha nagy mennyiségű, frissen betárolt élelmiszert és italt szeretne gyorsan lehűteni.

**Tanács:** A Party módot  kb. 4 órával az élelmiszerek és italok behelyezése előtt be kell kapcsolni.

A Party mód  bekapcsolásakor a DynaCool  és a Szuperhűtés  funkció automatikusan bekapcsol.

A Party módot  nem lehet bekapcsolni, ha a Szabadság mód  aktív.

A Party mód  kb. 24 óra után automatikusan kikapcsol. A Party módot  azonban bármikor korábban is kikapcsolhatja.

### Szabadság üzemmód

Érdemes a Szabadság üzemmódot  használni, ha például nyaralás alatt nem akarja teljesen kikapcsolni a hűtőzónát, vagy nincs szüksége nagy hűtőteltjesítményre.

Ha a Szabadság üzemmód  be van kapcsolva, az látható a kezdő kijelzőn.

A hűtőzóna 15 °C-os hőmérsékletre van beállítva. A hűtőzóna így energiatakarékos módon üzemben maradhat.

Ennél a hűtőzóna-középhőmérsékletnél a nem könnyen romló élelmiszerek még egy ideig a hűtőkészülékben maradhatnak. Az energiafogyasztás alacsonyabb, mint a normál üzemmódban.

Szag és penész sem képződik, mint ahogy az egy kikapcsolt, csukott ajtajú hűtőzónánál előfordulhat.

 A megromlott élelmiszer fogyasztása veszélyeztetheti az egészséget.



Amennyiben a hőmérséklet hosszú távon 4 °C fok felett van a hűtőzónában, az károsíthatja az élelmiszerek eltarthatóságát és minőségét.

A Szabadság üzemmódot  mindig csak egy meghatározott időre kapcsolja be.



Ebben az időszakban ne tartson érzékeny, könnyen romló élelmiszereket, például gyümölcsöt, zöldséget, halat, húst és tejtermékeket a hűtőben.

### A reteszelési funkció / bekapcsolása

A  reteszelési funkció védelmet nyújt a hűtőkészülék nem szándékos kikapcsolása és az ellen, hogy illetéktelen személyek, pl. gyermekek akaratlanul módosítsák a beállításokat.

■ A  beállítási módban lapozzon a < vagy > érintőgombbal a  szimbólumra.

■ Érintse meg az OK gombot.

Bekapcsolt reteszelési funkció  mellett egy pont jelenik meg a  kijelző felső sarkában.

■ Csukja be a készülék ajtaját. A reteszelési funkció csak ekkor van bekapcsolva .

### A reteszelési funkció / átmeneti deaktiválása

Ha pl. a hőmérséklet-beállítást módosítani szeretné, átmenetileg deaktiválható a reteszelési funkció:

■ Érintse meg az OK gombot.

A kijelzőn megjelenik: .

■ Érintse meg kb. hat másodpercre az OK érintőgombot.

A kijelzőn megjelenik: .

■ Érintse meg az OK gombot.

■ Hajtsa végre a kívánt beállításokat.

■ Érintse meg az OK gombot.

A készülék ajtajának becsukásával a reteszelési funkció ismét bekapcsol .

### A reteszelési funkció / teljes kikapcsolása

■ Érintse meg az OK gombot.

A kijelzőn megjelenik: .

■ Érintse meg kb. hat másodpercre az OK érintőgombot.

A kijelzőn megjelenik: .

■ Lapozzon az < vagy > érintőgombbal a  szimbólumra.

■ Érintse meg az OK gombot.

■ Lapozzon az < vagy > érintőgombbal a  szimbólumra.

■ Érintse meg az OK gombot.

A reteszelési funkció kikapcsolt állapotában a  szimbólum jelenik meg a kijelzőn.

## További beállítások elvégzése

### Sabbat üzemmód

A hűtőkészülék a vallási szokások támogatása érdekében Sabbat üzemmóddal rendelkezik.

Ha a Sabbat üzemmód  be van kapcsolva, az először a kezdő kijelzőn látható.

3 másodperc elteltével a kijelző kikapcsol.

Amíg a Sabbat üzemmód  be van kapcsolva, addig nem hajthat végre egyetlen beállítást sem a hűtőkészülékén.

Ügyeljen arra, hogy a készülékajtó fi xen zárva legyen, mivel a látható és hallható figyelmeztetések ki vannak kapcsolva.

A Sabbat üzemmód  kb. 120 óra után automatikusan kikapcsol.

Bekapcsolt Sabbat üzemmódnál  a következők deaktiválódnak:

- a belső világítás nyitott készülékajtónál
- az összes hang- és optikai jelzés
- a hőmérséklet-kijelző



Minden további, előzőleg bekapcsolt funkció továbbra is aktív marad.

 A megromlott élelmiszer fogyasztása veszélyeztetheti az egészséget.



Mivel a Sabbat üzemmód  alatt bekövetkező esetleges áramszünetet a készülék semmilyen módon nem jelzi, ezért az élelmiszerek bizonyos körülmények között hosszabb ideig magasabb hőmérsékletnek lehetnek kitéve. Ezáltal az élelmiszer eltarthatósága lerövidül.

Ha a Sabbat üzemmód  alatt áramszünet volt, ellenőrizze az élelmiszerek minőségét.

### Sabbat üzemmód bekapcsolása

- A  beállítási módban lapozzon a < vagy > érintőgombbal a  szimbólumra.

- Érintse meg az OK gombot.

Bekapcsolt  Sabbat üzemmód funkció mellett egy pont jelenik meg a  kijelző felső sarkában.

3 másodperc elteltével a kijelző kikapcsol.



- Csukja be a készülék ajtáját.

### Sabbat üzemmód kikapcsolása

- Koppintson az OK érintőgombra.

A kijelzőn megjelenik: .

- Érintse meg az OK gombot.

Bekapcsolt  Sabbat üzemmód funkció mellett egy pont jelenik meg a  kijelző felső sarkában.

- Érintse meg az OK gombot.

Kikapcsolt  Sabbat mód funkció mellett kialszik a kijelző felső sarkában lévő pont.



### Tudnivalók a Sabbat üzemmóddal kapcsolatban

Ezt a terméket a Star-K, egy nemzetközi, kóser-tanúsítással foglalkozó intézet tanúsította.

Itt lekérdezheti a Star-K tanúsítvány verziószámát.

### Az ajtóriasztás bekapcsolásáig eltelt időtartam módosítása

Beállíthatja, hogy a készülékajtó kinyitása után mennyi idővel szólaljon meg az ajtóriasztás.

- A  beállítási módban lapozzon a < vagy > érintőgombbal a  szimbólumra.
- Érintse meg az *OK* gombot.
- Válassza ki az < és a > érintőgombokkal a kívánt időtartamot 30 másodperc és 3 perc között: 30 másodperc.
- Érintse meg az *OK* gombot.

## További beállítások elvégzése

### Miele@home

A hűtőkészülék integrált Wi-Fi-modullal van felszerelve.

Gyárilag a hálózati funkció deaktiválva van.

A használatához szüksége van a következőkre:

- Wi-Fi-hálózat
- Miele App,
- Miele felhasználói fiók. A felhasználói fiókot a Miele App segítségével tudja létrehozni.

A Miele App végigvezeti önt a hűtőkészülék és az otthoni Wi-Fi-hálózat közötti kapcsolat létrehozásán.

Miután csatlakoztatta a hűtőkészüléket a Wi-Fi-hálózatához, az App segítségével pl. a következőket tudja elvégezni:

- információk lehívása hűtőkészüléke üzemi állapotáról
- hűtőkészüléke beállításainak módosítása

A hűtőkészülék Wi-Fi-hálózatba történő csatlakoztatásával növekszik az energiafogyasztás – akkor is, ha a hűtőkészülék ki van kapcsolva.

Gondoskodjon arról, hogy a hűtőkészüléke felállítási helyén a Wi-Fi-hálózat jelerőssége megfelelő legyen.

### A Wi-Fi kapcsolat elérhetősége

A Wi-Fi kapcsolat egy frekvencia tartományt oszt meg más készülékekkel (pl. mikrohullámú sütő, távirányítású játékok). Ezért időszakos vagy állandó kapcsolódási zavarok léphetnek fel. A kínált funkciók állandó rendelkezésre állását ezért nem lehet biztosítani.

### A Miele@home elérhetősége

A Miele App használata a Miele@home szolgáltatások elérhetőségétől függ az ön országában.

A Miele@home szolgáltatás nem minden országban elérhető.

Információkat az elérhetőségről a [www.miele.com](http://www.miele.com) weboldalon talál.

### Miele alkalmazás

A Miele alkalmazást ingyenesen letöltheti az Apple AppStore-ból vagy a Google Play áruházból.



### A Miele@home 1. beállítása

- A  beállítási módban lapozzon a < vagy > érintőgombbal a @ szimbólumra.
- Érintse meg az OK gombot.
- Az < és > érintőgombokkal válassza ki a kívánt csatlakoztatási módot (APP vagy WPS).
- Érintse meg az OK gombot.

A sikeres bejelentkezést követően megjelenik a  szimbólum a kezdő kijelzőn.

Ha a kapcsolat nem jött létre, akkor a  szimbólum jelenik meg.

Indítsa el újból a folyamatot.

### A Wi-Fi-kapcsolat deaktiválása vagy aktiválása

- A  beállítási módban lapozzon a < vagy > érintőgombbal a @ szimbólumra.
- Érintse meg az OK gombot.



Deaktivált Wi-Fi mellett megjelenik a kijelzőn a  piktogram.

- A Wi-Fi kapcsolat újbóli aktiválásához érintse meg az OK gombot.

Aktivált Wi-Fi mellett megjelenik a  szimbólum, valamint egy pont a kijelző felső sarkában •.

Amikor a Wi-Fi-kapcsolat aktív, a  szimbólum jelenik meg a kezdő kijelzőn.

### A hálózati konfiguráció visszaállítása

- A  beállítási módban lapozzon a < vagy > érintőgombbal a @ szimbólumra.
- Érintse meg az OK gombot.
- Lapozzon az > érintőgombbal a  szimbólumra.
- Érintse meg az OK gombot.
- Lapozzon az > érintőgombbal a X szimbólumra.
- Érintse meg az OK gombot.

A Miele@home minden elvégzett beállítása és a bevitt értékek is visszaállnak.



A Wi-Fi-kapcsolatot deaktiválták, a  szimbólum eltűnik a kezdő kijelzőről.

## További beállítások elvégzése

Ha a hűtőkészüléket kiselejtezi, eladja, vagy használt hűtőkészüléket helyez üzembe, állítsa vissza a hálózati konfigurációt. Ezzel az összes személyes adat törlődik a hűtőkészülékből. Ezenkívül a korábbi tulajdonos sem férhet többé hozzá a hűtőkészülékhez.

### A figyelmeztető és egyéb hangjelzések hangerejének / módosítása



A figyelmeztető és egyéb (pl. ajtóriasztáshoz vagy hibaüzenetkez kapcsolódó) hangjelzések hangerejét módosíthatja. Vagy ha zavarónak érzi, ki is kapcsolhatja a figyelmeztető és egyéb hangjelzéseket.

- A  beállítási módban lapozzon a < vagy > érintőgombbal a  szimbólumra.
- Érintse meg az OK gombot.
- Az < és > érintőgombokkal válassza ki a figyelmeztető és egyéb hangjelzések kívánt hangerejét.
- Érintse meg az OK gombot.

Ha a figyelmeztető és egyéb hangjelzések ki vannak kapcsolva, a  szimbólum látható a kijelzőn.

### A kijelző fényerejének módosítása



A kijelző fényerejét a környezet fényviszonyaihoz igazíthatja.

- A  beállítási módban lapozzon a < vagy > érintőgombbal a  szimbólumra.
- Érintse meg az OK gombot.
- Az < és > érintőgombokkal válassza ki a kijelző kívánt fényerejét.
- Érintse meg az OK gombot.

### A bemutató üzemmód kikapcsolása

A bemutató üzemmód  lehetővé teszi a szakkereskedőknek a hűtőkészülék bekapcsolt hűtés nélküli bemutatását. Magáncélú használat során erre a beállításra nincs szüksége.



Ha a bemutató üzemmód gyárilag került beállításra, a hűtőkészülék bekapcsolása után  jelenik meg a kijelzőn.

- Érintse meg az OK érintőgombot a kezelőpanelen.
- A kijelzőn először a Miele felirat, majd a kezdőképernyő jelenik meg.
- Érintse meg az OK gombot.
  - A  beállítási módban lapozzon a < vagy > érintőgombbal a  szimbólumra.
  - Érintse meg az OK gombot.
- A bemutató üzemmód  kikapcsolása után a hűtőkészülék kikapcsol, és újra be kell kapcsolni.



### A beállítások visszaállítása a kiszállítási állapotra

A hűtőkészülék összes beállítását visszaállíthatja a kiszállítási állapotra (a beállításokat lásd a „Készülékéleírás“ c. fejezetben).

- A  beállítási módban lapozzon a < vagy > érintőgombbal a  szimbólumra.
- Érintse meg az OK gombot.
- Lapozzon az > érintőgombbal a  szimbólumra.
- Érintse meg az OK gombot.



A hűtőkészülék kikapcsol, és újra be kell kapcsolni.

### Információk

A kijelzőn megjelennek a készülékadatok (modellnév és gyártási szám).

**Tanács:** Ezek a készülékadatok az üzemzavarok Miele Ügyfélszolgálatánál történő bejelentésekor fontosak (lásd az „Ügyfélszolgálat“ c. fejezetet).

### Szagszűrő cserekijelzője



A szagszűrő (utólag vásárolható tartozék) behelyezése után először aktiválja a szagszűrő cserekijelzőjét  a beállítási módban .

A szagszűrő kezdő kijelzőn megjelenő cserekijelzője  kb. 6 havonta emlékezteti önt a szagszűrő cseréjének szükségességére (lásd a „Tisztítás és ápolás“ c. fejezet „A szagszűrő cseréje“ részét).

### Tisztítási üzemmód

A Tisztítási üzemmód  megkönnyíti a hűtőzóna tisztítását (lásd a „Tisztítás és ápolás“ c. fejezetet). Bár a hűtőzóna ki van kapcsolva, a belső világítás bekapcsolva marad. A hallható és látható jelzések szintén kikapcsolnak.

Ha a Tisztítási üzemmód  be van kapcsolva, az látható a kezdő kijelzőn.

A tisztítást követően kapcsolja ki a Tisztítási üzemmódot . Ha a készülék ajtaja tíz percnél hosszabb ideig csukva van, a Tisztítási üzemmód  automatikusan kikapcsol.

# Ajtóriasztás

---

A hűtőkészüléket figyelmeztető rendszerrel szerelték fel a nyitva álló készülékajtónál fellépő energiaveszteség elkerülése és a készülékben hűtött áru védelme érdekében.

Ha a készülékajtó hosszabb ideig nyitva van, a  jelenik meg a hőmérséklet-kijelzőn. Kiegészítőleg megszólal egy figyelmeztető hang.

Az ajtóriasztás bekapcsolásáig eltelt időtartam módosítható. Az ajtóriasztást azonban ki is kapcsolhatja (lásd a „További beállítások elvégzése“ c. fejezetet).

Amint a készülékajtó becsukódik, a figyelmeztető hang elnémul, a  szimbólum pedig eltűnik a kijelzőről.

## Az ajtóriasztás idő előtti kikapcsolása

Ha zavarja a figyelmeztető hang, akkor korábban is kikapcsolhatja.

■ Érintse meg az *OK* gombot.

A figyelmeztető hang elnémul, a  szimbólum pedig eltűnik.

Ha a készülékajtó nem csukódik be, a figyelmeztető hang 3 perc múltán ismét megszólal.

 A gyúlékony gázkeverékek robbanást okozhatnak.

A gyúlékony gázkeverékeket az elektromos alkatrészek begyűjthetik.

Ne tartson a hűtőkészülékben robbanóképes anyagokat és éghető hajtógázzal működő termékeket (pl. spray-eket). Az ilyen spray-eket a flakonra nyomtatott összetevőlistáról vagy a láng szimbólumról ismerheti fel. Az esetlegesen kiszivárgó gázokat az elektromos alkatrészek begyűjthetik.

 A zsír- vagy olajtartalmú élelmiszerek károsodást okozhatnak.

Ha a hűtőkészülékben vagy a készülék ajtajában zsír- vagy olajtartalmú élelmiszert tárol, akkor mechanikai feszültség okozta repedések keletkezhetnek a műanyagban, és ezáltal a műanyag eltörhet vagy megrepedhet.

Ügyeljen arra, hogy a kiömlő zsír vagy olaj ne érintkezzen a hűtőkészülék műanyag alkatrészeivel.

Ha a levegő keringése nem kielégítő, a hűtési teljesítmény csökken, és az energiafogyasztás nő.

Ne tárolja az élelmiszereket túl szorosan egymás mellett, hogy a levegő megfelelően tudjon keringeni.

Ne takarja el a ventilátort a készülék hátfalán.

## Különböző hűtési területek

A természetes levegőkeringés miatt különböző hőmérsékletű területek alakulnak ki a hűtőzónában.

A hideg, nehéz levegő a hűtőzóna alsó részébe süllyed. Használja a különböző hűtőzónákat az élelmiszer betárolásakor.

Ez a hűtőkészülék dinamikus hűtési technológiát alkalmaz, melynél egy ventilátor gondoskodik az egyenletes hőmérsékletről. A különböző hűtőzónák így kevésbé erősen hangsúlyosak.

## A legmelegebb tartomány

A legmelegebb tartomány a hűtőzónában egészen fent, a készülékajtónál van. Ezt a területet pl. vaj tárolására használja, így kenhető marad, és saját számára, hogy megtartsa az aromáját.

# Élelmiszer tárolása a hűtőzónában

---

## A leghidegebb terület

A hűtőzónában a leghidegebb terület közvetlenül a DailyFresh fiók fölött és a hátfalnál van.

Ezt a területet olyan érzékeny és könnyen romló élelmiszerek tárolására használhatja, mint pl.:

- hal, hús, szárnyas,
- kolbászfélék, készételek,
- tojásos vagy tejszínes ételek/sütemények,
- friss tészta, sütemény-, pizza-, quiche-tészta,
- nyers tejből készült sajtok és más, nyers tejből készült termékek,
- fóliába csomagolt zöldségkeverék
- és általában minden friss élelmiszer, amelynek eltarthatóságához legalább 4 °C-os tárolási hőmérséklet szükséges.

**Tanács:** Úgy tárolja az élelmiszereket, hogy ne érjenek hozzá a hűtőzóna hátfalához. Ellenkező esetben az élelmiszerek ráfagyhatnak a hátfalra.

## A hűtőzónában nem tárolható élelmiszerek

Nem minden élelmiszer alkalmas 5 °C alatti tárolásra, mert hidegre érzékenyek.

Ilyen hidegre érzékeny élelmiszerek többek között:

- ananász, avokádó, banán, gránátalma, mangó, dinnyefajták, papaya, maracuja, citrusfélék (pl. citrom, narancs, mandarin, grapefruit),
- gyümölcsök, amelyek utánérést igényelnek,
- padlizsán, uborka, burgonya, paprika, paradicsom, cukkini,
- kemény sajt (pl. parmezán, hegyi sajt)

## Megjegyzések élelmiszer vásárlásához

A hosszú eltarthatóság legfontosabb feltétele az élelmiszer frissessége a betároláskor.

Ügyeljen a lejárat dátumra és a megfelelő tárolási hőmérsékletre.

A hűtési láncot lehetőleg ne szakítsa meg, ha pl. az élelmiszert meleg autóban szállítja.

## **Az élelmiszerek helyes tárolása**

Az élelmiszert a hűtőzónában becsomagolva vagy jól betakarva tárolja (a DailyFresh-fiók esetében vannak kivételek). Így elkerülhető más élelmiszerek szagának átvétele, az esetlegesen jelenlévő baktériumok átterjedése, valamint az élelmiszer kiszáradása. Ezt különösen az állati eredetű élelmiszerek tárolásakor kell figyelembe venni.

Ügyeljen arra, hogy különösen az olyan élelmiszerek, mint a nyers hús vagy hal, ne érintkezzenek más élelmiszerekkel.

A hőmérséklet helyes beállítása esetén és megfelelő higiénia mellett az élelmiszer eltarthatóságát jelentősen növelni lehet. Elkerülhető az élelmiszerek kido-  
bása.

## **Fehérjében gazdag élelmiszerek**

Vegye figyelembe, hogy a fehérjében gazdag élelmiszerek gyorsabban romlanak. Ez azt jelenti, hogy a kagylók és rákok pl. gyorsabban romlanak meg, mint a hal, a hal pedig gyorsabban romlik meg, mint a hús.

# Élelmiszerek tárolása a DailyFresh fiókban

## DailyFresh fiók

A DailyFresh-fiókban ideálisak a feltételek a zöldségek és gyümölcsök tárolására.

A DailyFresh-fiók páratartalma úgy szabályozható, hogy az hozzávetőlegesen megfeleljen a behelyezett élelmiszereknek. A magasabb páratartalomnak köszönhetően az élelmiszerek megtartják saját nedvességtartalmukat, és nem száradnak ki olyan gyorsan. A hőmérséklet megközelíti a hagyományos hűtőzóna hőmérsékletét.

Vegye figyelembe, hogy az élelmiszerek hosszú eltarthatóságának egyik fontos feltétele, hogy maga az élelmiszer is jó minőségű legyen.

## A zöldségek és gyümölcsök tárolására szolgáló DailyFresh-fiók páratartalmának módosítása

Ha az élelmiszereket csomagolás nélkül tárolja, a páratartalom mértéke alapvetően a behelyezett élelmiszerek fajtájától és mennyiségétől függ. Kevesebb tárolt mennyiség esetén a páratartalom túl alacsony lehet.

**Tanács:** Kis mennyiség esetén tegye az élelmiszereket légzáró csomagolásba.

## A nem megnövelt páratartalom $\Delta$ kiválasztása

A gyári beállításnál a páratartalom magasabb, a rekesz fedele pedig hátra van tolvaa  $\Delta\Delta\Delta$ .

Csak akkor módosítsa a gyári beállítást, ha a DailyFresh-fiók páratartalma túl magas:

- Nyissa ki DailyFresh gyümölcsösfiókot.

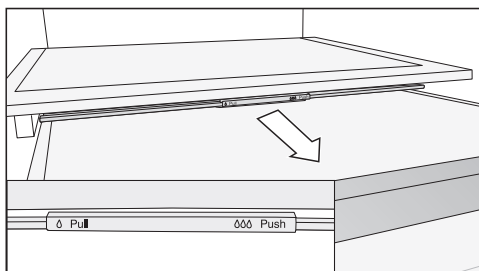

- Ütközésig húzza előre a rekeszfedeleket.

A rekeszfedél kinyílik, és a rekesz páratartalma lecsökken  $\Delta$ .

## A megnövelt páratartalom $\Delta\Delta\Delta$ kiválasztása

- Nyissa ki DailyFresh gyümölcsösfiókot.

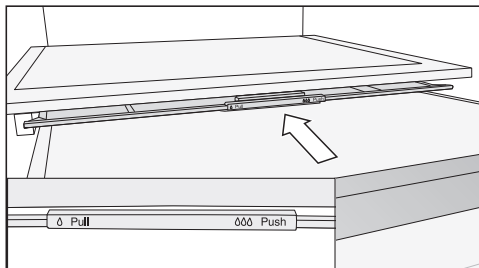

- Ütközésig tolja hátra a rekeszfedeleket.

A rekeszfedél becsukódik, és a páratartalom  $a(z)$   $\Delta\Delta\Delta$  rekeszben marad.

## Élelmiszerek tárolása a DailyFresh fiókban

---

**Ha nem elégedett az élelmiszerek tárolásával (ha például az élelmiszerek már rövid tárolási idő után állottak vagy fonyadtak lesznek), fontolja meg újra az alábbi javaslatokat:**

- Csak friss élelmiszert helyezzen be. Az élelmiszerek betárolási állapota döntő fontosságú a frissesség szempontjából.
- Az élelmiszerek behelyezése előtt tisztítsa ki a DailyFresh-fiókot.
- A nagyon nedves élelmiszereket csepegtesse le a behelyezés előtt.
- A DailyFresh-fiókban ne tároljon hidegre érzékeny élelmiszereket (lásd az „Élelmiszerek tárolása a hűtőzónában“ c. fejezet „Hűtőzónában nem elhelyezhető élelmiszerek“ bekezdését).
- Az élelmiszer tárolásához válassza ki a rekeszfedél megfelelő pozícióját (nem megnövelt páratartalom  $\delta$  vagy megnövelt páratartalom  $\delta\delta\delta$ ).
- A megnövelt páratartalmat  $\delta\delta\delta$  kizárólag a tárolt élelmiszerek nedvessége biztosítja, amennyiben csomagolás nélkül tárolja őket. Minél több élelmiszert tárol a rekeszben, annál nagyobb a levegő páratartalma.
- Amennyiben  $\delta\delta\delta$  beállítás esetén túl sok nedvesség gyűlik össze a rekeszben, és ez rontja az élelmiszerek minőségét, akkor távolítsa el a kondenzvizet elsősorban a rekesz aljáról, és helyezzen be egy rácsot vagy hasonlót, hogy a felesleges nedvesség leszivároghasson. Vagy alternatív megoldásként a rekeszfedelet előre húzva állítsa át a készüléket nem megnövelt páratartalomra  $\delta$ .
- Ha a páratartalom a(z)  $\delta\delta\delta$  beállítás ellenére túl alacsony, csomagolja be az élelmiszereket légmentesen záródó csomagolásba.

# Leolvasztás

---

## Hűtőzóna és DailyFresh fiók

A hűtőzóna és DailyFresh fiók automatikusan leolvad.

Amíg a kompresszor működik, a hűtőzóna hátfalán és a DailyFresh fiókban dér és vízcseppek jelenhetnek meg. Ezeket nem kell eltávolítani.

Az olvadékvíz az olvadékvíz-folyókán és az olvadékvíz-lefolyónyíláson keresztül a hűtőkészülék hátoldalán található párologtatórendszerbe folyik. Az olvadékvíz automatikusan elpárolog a kompresszor melegétől.

Tartsa tisztán az olvadékvíz-folyókát és az olvadékvíz-lefolyónyílást. Mindig biztosítani kell, hogy az olvadékvíz akadálytalanul le tudjon folyni.



A hűtőkészülék belsejében lévő típus-táblát nem szabad eltávolítani. Hiba esetén szükség van rá.

Ügyeljen arra, hogy ne jusson víz az elektronikába vagy a világításba.

 A behatoló nedvesség károsodást okozhat.

A gőztisztító készülék gőze károsíthatja a műanyag részeket és az elektromos alkatrészeket.

Ne használjon gőztisztító készüléket a hűtőkészülék tisztításához.

Az olvadékvíz-lefolyónyíláson nem folyhat át tisztításhoz használt víz.

- üvegkerámia főzőlapokhoz használható tisztítószerket (kivéve az üveg előlapokhoz használható termékeket)
- üvegtisztító (kivéve az üveg előlapokhoz használható termékeket: enyhén alkoholos üvegtisztító, mely semmilyen adalékot, pl. citrust vagy hasonló anyagot nem tartalmaz)
- dörzsölő, kemény szivacsot és kefét (pl. edénysúroló szivacsot),
- tisztítóradírt
- éles fémpengét.

A tisztításhoz tiszta szivacskendőt, langyos vizet és kevés kézi mosogatószer ajánlunk.

## Útmutatások a tisztítószer kiválasztásához

A hűtőkészülék belsejében csak élelmiszerekre ártalmatlan tisztító- és ápolószereket használjon.



Hogy a felületek károsodását elkerülje, **ne** használjon a tisztításhoz

- szóda-, ammónia-, sav- vagy klorid-tartalmú tisztítószerket,
- vízkőoldó tisztítószerket,
- dörzsölő hatású tisztítószerket (pl. súrolóport, folyékony súrolószert, súrolóköveket),
- oldószertartalmú tisztítószerket,
- nemesacél-tisztító szereket
- mosogatógép-tisztítót
- sütőtisztító spray-keket,



# Tisztítás és ápolás

## A hűtőkészülék előkészítése tisztításhoz

**Tanács:** Kapcsolja be a takarítási üzemmódot . A hűtőzóna hűtése ekkor ki van kapcsolva, de a belső világítás bekapcsolva marad.

■ A  beállítási módban lapozzon a < vagy > érintőgombbal a  szimbólumra.

■ Érintse meg az OK gombot.

Bekapcsolt  takarítási üzemmód mellett egy pont jelenik meg a  kijelző felső sarkában.

Ha a takarítási üzemmód  be van kapcsolva, az látható a kezdő kijelzőn.

A hűtőzóna hűtése ki van kapcsolva, de a belső világítás bekapcsolva marad.

■ Vegye ki az élelmiszereket a hűtőkészülékből, és tárolja azokat hűvös helyen.

■ A kivehető tartozékokat vegye ki a tisztításhoz (lásd a „Tartozékok kivétele, szétszedése és tisztítása“ c. fejezetet).

## A belső tér tisztítása

Rendszeresen, legalább havonta egyszer tisztítsa meg a hűtőkészüléket.

Ha a szennyeződések hosszabb ideig vannak a felületen, bizonyos körülmények között már nem távolíthatók el.

A felületek elszíneződhetnek vagy megváltozhatnak.

A legjobb, ha azonnal eltávolítja a szennyeződéseket.

- A **belső teret** tiszta szivacskendővel, langyos vízzel és egy kevés kézi mosogatószerrel tisztítsa meg.
- Tisztítás után töröljön át mindent tiszta vízzel, majd szárítson meg mindent egy kendővel.
- Gyakrabban tisztítsa meg az olvadékvíz-folyókat és -lefolónyílást egy pálcikával vagy hasonlóval, hogy az olvadékvíz akadálytalanul lefolyhasson.
- A megfelelő szellőzés és a szagképződés elkerülése érdekében hagyja még egy kis időre nyitva a hűtőkészülék ajtaját.

## Tartozékok kézi vagy mosogatógépben való tisztítása

A következő alkatrészeket csak **kézzel** tisztítsa:

- a díszlécek nemesacél külsővel
- a tárolópolcok hátsó védőelemei
- a feliratos rakodópolcot,
- minden fiókot és rekeszfedelet (modelltől függően),
- a változtatható palacktartót (utólag megvásárolható tartozék)
- a szortírozó doboz (utólag vásárolható meg)

A következő alkatrészek **mosogatógépben moshatók**:

 A túl nagy mosogatógép-hőmérséklet károsodást okozhat.

A hűtőkészülék alkatrészei 55 °C feletti mosogatógép-hőmérséklet esetén használhatatlanná válhatnak, és pl. deformálódhatnak.

Mosogatógépben mosható alkatrészeket kizárólag maximum 55 °C-os mosogatóprogrammal mosogasson.

Természetes színezőanyagokkal (pl. sárgarépa, paradicsom és ketchup) érintkezve a műanyag alkatrészek a mosogatógépben elszíneződhetnek. Ez az elszíneződés nem befolyásolja az alkatrészek tartósságát.

- a palacktartó, a tojástartó,
- a készülékajtóban lévő tárolók és palacktartó polcok (nemesacél külsővel rendelkező díszlécek nélkül)

- az osztott rakodópolchoz tartozó adapter
- a rakodópolcok (lécek és felirat nélkül),
- a szagszűrő tartója (utólag megvásárolható tartozék).

## A tartozékok kivétele és szétszedése a tisztításhoz

### A tároló/palacktartó polc szétszedése

Távolítsa el a nemesacél külsővel rendelkező díszléceket, mielőtt a tárolót/palacktartó polcot mosogatógépben tisztítaná.

A díszléc eltávolításakor a következők szerint járjon el:

- Tegye a tárolót/palacktartó polcot a munkafelületre.
- Az egyik oldalánál kezdve húzza le a díszlécet.
- Tisztítás után rögzítse ismét a díszlécet a tárolón/palacktartó polcon.

# Tisztítás és ápolás

## A tárolópolcok szétszedése

A tárolópolcok tisztítása előtt vegye le a díslécet. A következőképpen járjon el:

- Tegye a tárolópolcokat egy puha alátetre (pl. konyharuha) a munkafelületre.

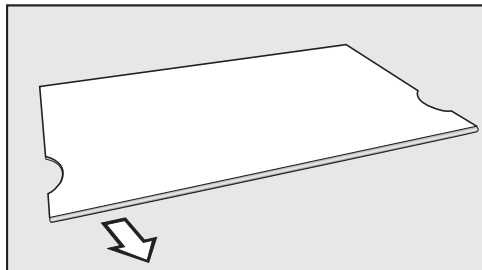

- Az egyik oldalánál kezdve húzza le a díslécet.
- Tisztítás után rögzítse ismét a díslécet a tároló polcokon.

## A fiók kivétele

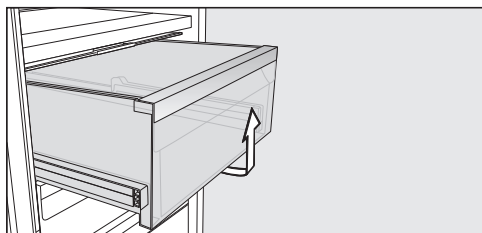

- Húzza kifelé a fiókot, és közben emelje meg elől.
- Tisztítás után tolja vissza a fiókot.

## Az elválasztólemez kivétele

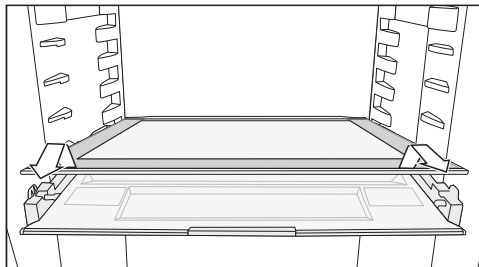

- Vegye ki az elválasztólemezt.
- Miután megtisztította, tolja vissza az elválasztólemezt.

## A rekeszfedél kivétele

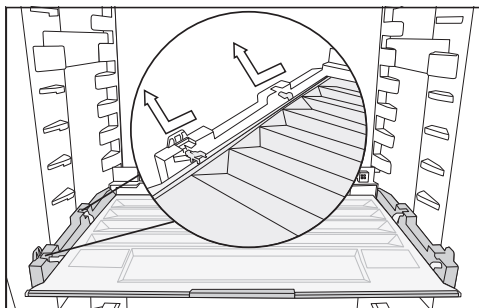

- Emelje meg a fedél elejét, és húzza ki.
- Miután megtisztította, tolja vissza a rekeszfedelet.

## A szagszűrő cseréje (utólag vásárolható tartozék)

A szagszűrőt kb. hathavonta javasolt cserélni.

A kezdő kijelzőn látható  szimbólum emlékezteti a szagszűrő cseréjének szükségességére.

A KKF-RF csereszagszűrőt a Miele Ügyfélszolgálatán, a szaküzletekben vagy a Miele weboldalán szerezheti be.

- Felfelé húzva emelje le a szagszűrő tartóját a tárolópolcról.

A behelyezett szagszűrő nem érhet hozzá a készülék hátfalához, mivel az ott lecsapódó pára miatt összeragadhat vele.

Nyomja be olyan mélyre az új szagszűrőket a tartóba, hogy a szűrők ne emelkedjenek ki a tartó pereme mögül.

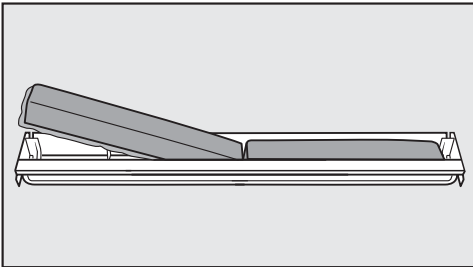

- Vegye ki mindkét szagszűrőt, és helyezze be az új szűrőket a körbefutó peremmel lefelé a tartóba.

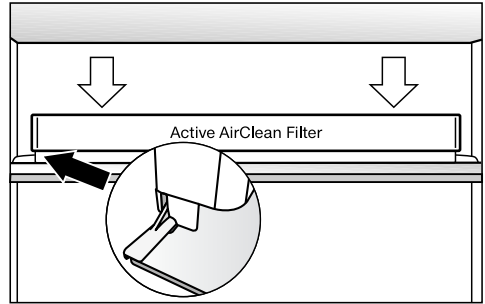

- Helyezze a tartót bármelyik tárolópolc hátsó védőelemének közepére úgy, hogy az a helyére pattanjon.
- A szűrőcsere jóváhagyásához érintse meg az OK érintógombot.

A szűrőcsere kijelzője kialszik, az időszámláló pedig visszaáll.

A(z)  szimbólum eltűnik a kezdő kijelzőről.

# Tisztítás és ápolás

## A készülékfront és az oldalfalak tisztítása

Ha a szennyeződések hosszabb ideig a felületen maradnak, előfordulhat, hogy már nem távolíthatók el. A felületek elszíneződhetnek vagy megváltozhatnak.

Legjobb, ha rögtön eltávolítja a szennyeződések a készülékfrontról és az oldalfalokról.

Minden felület érzékeny a karcolásokra, továbbá a felületek elszíneződhetnek vagy megváltozhatnak, ha nem megfelelő tisztítószerrel kerülnek érintkezésbe.

Olvassa el e fejezet elején az „Útmutatások a tisztítóeszközökhöz” információit.

- Tisztítsa meg a felületeket tiszta szivacskendővel, kézi mosogatószerrel és meleg vízzel. A tisztításhoz használhat egy tiszta, nedves mikroszálás kendőt tisztítószer nélkül.
- Tisztítás után törölje át tiszta vízzel, és egy puha kendővel mindent töröljön szárazra.

## CleanSteel (edt/cs) -Készülék előlap

 A helytelen tisztítás károkat okozhat.

Károsodhat a felületi bevonat.

Ezekhez a felületekhez **ne használjon nemesacél-tisztító szert.**

A készülék előlapja magas minőségű felületi réteggel van bevonva. Ez véd a szennyeződések ellen és megkönnyíti a tisztítást.

## BlackBoard (bb) - Készülék előlap

 A helytelen tisztítás károkat okozhat.

Az üveg előlap elszíneződhet vagy megváltozhat, ha pontszerűen tisztítja vagy a szennyeződések szárazon távolítja el.

Az üveg előlap teljes felületét nedvesen törölje le.

Az adalékanyagot (pl. citrust vagy hasonlót) tartalmazó üvegtisztítók használata után csíkos maradhat a teljes felület.

Alacsony alkoholtartalmú üvegtisztítót használjon, amely nem tartalmaz adalékanyagokat.

**Tanács:** A Miele üvegkerámia- és nemesacél-tisztítószeret is ajánljuk.

## Az ajtó tömítés tisztítása

 A helytelen tisztítás károkat okozhat.

Az ajtó tömítés olajjal vagy zsírokkal való kezelése porózussá teheti azt. Ne olajozza vagy zsírozza be az ajtó tömítést.

- Csak tiszta vízzel tisztítsa meg rendszeresen az ajtó tömítést, majd alaposan törölje szárazra egy kendővel.

## A szellőzőrések tisztítása

A porlerakódások növelik az energiafogyasztást.

- Tisztítsa rendszeresen a szellőzőréseket egy ecsettel vagy porszívóval (ehhez használja pl. a Miele porszívóhoz való szívóecsetet).

## A tisztítás után

- Érintse meg az OK érintőgombot a kezelőpanelen.

A kijelzőn megjelenik: .

- Érintse meg az OK gombot.

Kikapcsolt  takarítási üzemmód mellett kiálszik a pont a kijelző felső sarkában.

- Lapozzon az < és > érintőgombbal a  szimbólumra és érintse meg az OK gombot.

A hűtőkészülék ismét elkezd hűteni.

- Tegyen vissza minden alkatrészt a hűtőkészülékbe.
- Kapcsolja be egy kis időre a Szuperhűtés  funkciót, hogy a hőmérséklet a hűtőkészülékben gyorsan lecsökkenjen.
- Amint elég alacsony a hőmérséklet, helyezze be az élelmiszereket a hűtőkészülékbe.
- Csukja be a készülék ajtaját/ajtóit.

## Mi a teendő, ha ...

A legtöbb üzemzavart és hibát, amelyek a napi üzemeltetés során felléphetnek, saját maga is el tudja hárítani. Sok esetben időt és költséget takaríthat meg, mivel nem kell hívnia az ügyfélszolgálatot.

A következő táblázatok segítenek önnek abban, hogy megtalálja az üzemzavar vagy a hiba okát, és elhárítsa azt.

Lehetőleg ne nyissa ki a készülék ajtaját a hiba elhárításáig, hogy a hidegveszté-  
séget olyan kis értéken tartsa, amennyire csak lehetséges.



Probléma	Ok és elhárítás
<b>A hűtőkészülékben nincs hűtőteljesítmény, és a belső világítás nem működik, ha a készülék ajtaja nyitva van.</b>	A hűtőkészülék nincs bekapcsolva, és a(z) ☹ szimbólum világít a kijelzőn. ■ Kapcsolja be a hűtőkészüléket.
	A hálózati csatlakozó nincs megfelelően bedugva a dugaszolóaljzatba. ■ Dugja be a hálózati csatlakozót a dugaszolóaljzatba. Kikapcsolt hűtőkészüléknél megjelenik a(z) ☹ szimbólum a kijelzőn.
	A házi villamos hálózat kismegszakítója leoldott. A hűtőkészülék, a házi elektromos hálózat vagy más készülék meghibásodhatott. ■ Hívjon villanyszerelőt vagy az ügyfélszolgálatot.
<b>A kompresszor folyamatosan működik.</b>	Nem hiba. Energiatakarékosság céljából a kompresszor kis hűtési igény esetén egy alacsonyabb fordulatszámra kapcsol. Ezáltal növekszik a kompresszor működési ideje.
<b>A kompresszor egyre gyakrabban és hosszabb időre kapcsol be, a hőmérséklet a hűtőkészülékben túl alacsony.</b>	A szellőzőrések el vannak torlaszolva vagy porosak. ■ Ne takarja el a szellőzőréseket. ■ Rendszeresen portalanítsa a szellőzőréseket.
	A készülékajtót túl gyakran nyitották ki. Vagy nagyobb mennyiségű élelmiszert tároltak be frissen. ■ A készülékajtót csak szükség esetén és csak a lehető legrövidebb időre nyissa ki.
	A szükséges hőmérséklet kis idő után magától visszaáll. ■ Csukja be a készülék ajtaját.















Probléma	Ok és elhárítás
	<p>A szükséges hőmérséklet kis idő után magától visszaáll.</p> <p>A környezeti hőmérséklet túl magas. Minél magasabb a környezeti hőmérséklet, annál hosszabb ideig működik a kompresszor.</p> <ul style="list-style-type: none"> <li>■ Vegye figyelembe a „Telepítés“ fejezet „Felállítási hely“ részének útmutatásait.</li> </ul> <p>A hűtőkészülék nem megfelelően van beépítve a fülkébe.</p> <ul style="list-style-type: none"> <li>■ A hűtőkészüléket a mellékelt szerelési útmutató utasításainak megfelelően építse be.</li> </ul> <p>A hőmérséklet a hűtőkészülékben túl alacsonyra van beállítva.</p> <ul style="list-style-type: none"> <li>■ Állítsa be a helyes hőmérsékletet.</li> </ul> <p>Még mindig be van kapcsolva a Szuperhűtés ❄️ funkció.</p> <ul style="list-style-type: none"> <li>■ Energiamegtakarítási célból korábban is kikapcsolhatja a Szuperhűtés ❄️ funkciót.</li> </ul>
<p><b>A kompresszor egyre ritkábban és rövidebb időre kapcsol be, a hőmérséklet a hűtőgépben emelkedik.</b></p>	<p>Nem hiba! A hőmérséklet túl magas.</p> <ul style="list-style-type: none"> <li>■ Állítsa be a helyes hőmérsékletet.</li> <li>■ 24 óra elteltével még egyszer ellenőrizze a hőmérsékletet.</li> </ul>
<p><b>A hűtőkészülék el van jegesedve, illetve a belső térben kondenzvíz képződik. Előfordulhat, hogy a készülék ajtaja nem záródik megfelelően.</b></p>	<p>Az ajtó tömítés kicsúszott a horonyból.</p> <ul style="list-style-type: none"> <li>■ Ellenőrizze, hogy az ajtó tömítés megfelelően illeszkedik-e a horonyba.</li> </ul> <p>Az ajtó tömítés megsérült.</p> <ul style="list-style-type: none"> <li>■ Ellenőrizze, hogy az ajtó tömítés megsérült-e.</li> </ul>
<p><b>Az ajtó tömítés megsérült, illetve ki kell cserélni.</b></p>	<p>Az ajtó tömítés szerszám nélkül cserélhető.</p> <ul style="list-style-type: none"> <li>■ Cserélje ki az ajtó tömítést. Az ügyfélszolgálaton vagy szaküzletekben megvásárolhatók.</li> </ul>

## Mi a teendő, ha ...









### Általános problémák a hűtőkészülékkel





Probléma	Ok és elhárítás
<b>A hűtőzóna alja nedves.</b>	Az olvadékvíz lefolyónyílás eldugult. ■ Tisztítsa meg az olvadékvíz csatornát és az olvadékvíz lefolyónyílást.
<b>Nem szólal meg figyelmeztető hang, noha a készülékajtó hosszabb ideje nyitva áll.</b>	Ez nem hiba! A beállítási módban ki lett kapcsolva a figyelmeztető hang. Ha szeretné újra bekapcsolni a hangos riasztást: ■ A  beállítási módban lapozzon a < vagy > érintőgombbal a  szimbólumra. ■ Érintse meg az OK gombot. ■ Az < és > érintőgombokkal válassza ki a figyelmeztető és egyéb hangjelzések kívánt hangerejét. ■ Érintse meg az OK gombot.  Ha a figyelmeztető és egyéb hangjelzések be vannak kapcsolva, a  szimbólum látható a kijelzőn.

## Üzenetek a kijelzőn

	Ok és elhárítás
<p><b>A kijelzőn világít a  szimbólum, a hűtőkészüléknek nincs hűtőteljesítménye, ugyanakkor a hűtőkészülék kezelőszervei, valamint a belső világítás működik.</b></p>	<p>A bemutatótermi üzemmód be van kapcsolva.</p> <ul style="list-style-type: none"> <li>■ Érintse meg az OK gombot.</li> </ul> <p>A kijelzőn először a Miele felirat, majd a kezdőképernyő jelenik meg.</p> <ul style="list-style-type: none"> <li>■ Érintse meg az OK gombot.</li> <li>■ A  beállítási módban lapozzon a &lt; vagy &gt; érintőgombbal a  szimbólumra.</li> <li>■ Érintse meg az OK gombot.</li> </ul> <p>A bemutató üzemmód  kikapcsolása után a hűtőkészülék kikapcsol, és újra be kell kapcsolni.</p>
<p><b>A kijelzőn világít a(z)  szimbólum, a hűtőkészülék nem kezelhető.</b></p>	<p>A tisztítási funkció még be van kapcsolva.</p> <ul style="list-style-type: none"> <li>■ Kapcsolja ki a tisztítási funkciót úgy, hogy megérinti az OK érintőgombot a kezelőpanelen.</li> </ul> <p>A kijelzőn megjelenik a következő: .</p> <ul style="list-style-type: none"> <li>■ Érintse meg az OK gombot.</li> </ul> <p>Kikapcsolt  tisztítási üzemmód mellett kialszik a pont a kijelző felső sarkában.</p> <ul style="list-style-type: none"> <li>■ Lapozzon a(z) &lt; vagy &gt; érintőgombbal a(z)  szimbólumra és érintse meg az OK gombot.</li> </ul> <p>A hűtőkészülék ismét elkezd hűteni.</p>
<p><b>A kijelzőn nem jelenik meg semmi. A kijelző sötét.</b></p>	<p>A Sabbat üzemmód  be van kapcsolva: a belső világítás ki van kapcsolva, és a hűtőkészülék hűt.</p> <ul style="list-style-type: none"> <li>■ Érintse meg az OK gombot.</li> </ul> <p>A kijelzőn megjelenik: .</p> <ul style="list-style-type: none"> <li>■ Érintse meg az OK gombot.</li> </ul> <p>Bekapcsolt  Sabbat üzemmód funkció mellett egy pont jelenik meg a  kijelző felső sarkában.</p> <ul style="list-style-type: none"> <li>■ Érintse meg az OK gombot.</li> </ul> <p>Kikapcsolt  Sabbat mód funkció mellett kialszik a kijelző felső sarkában lévő pont.</p>

## Mi a teendő, ha ...

	Ok és elhárítás
A kijelzőn világít a(z)  szimbólum, de a hűtőkészüléken semmilyen kezelési művelet nem végezhető.	A reteszelési funkció be van kapcsolva. ■ Átmenetileg kapcsolja ki a hűtőkészülék reteszelését, vagy kapcsolja ki teljesen a reteszelési funkciót (lásd a „További beállítások elvégzése“ c. fejezet „A reteszelési funkció  /  átmeneti deaktiválása/ teljes kikapcsolása“ részét).
A kezdő kijelzőn világít a  szimbólum, továbbá megszólal egy hangjelzés.	A szagszűrő cserekijelzője  emlékezteti a szagszűrő cseréjének szükségességére. ■ Cserélje ki a szagszűrőt a tartóban (lásd a „Tisztítás és ápolás“ c. fejezet „A szagszűrő cseréje (utólag vásárolható tartozék)“ részét), és az OK érintőgombot megérintve hagyja jóvá a szűrőcserét. A  szimbólum eltűnik a kezdő kijelzőről.
A kijelzőn világít a  szimbólum, továbbá megszólal egy figyelmeztető hangjelzés.	Az <b>ajtóriasztás</b> aktiválódott. ■ Érintse meg az OK gombot. A figyelmeztető hang elnémul, a  szimbólum pedig eltűnik. ■ Csukja be a készülék ajtaját.





	Ok és elhárítás
<p><b>A kijelzőn világít a(z)  szimbólum, és egy F betűből és számokból álló hibakód is megjelenhet. Kiegészítőleg megszólal egy figyelmeztető hang.</b></p>	<p>Üzemzavar áll fenn.</p> <ul style="list-style-type: none"> <li>■ Az OK gombot megérintve kapcsolja ki a figyelmeztető hangjelzést.</li> <li>■ Hívja az ügyfélszolgálatot.</li> </ul> <p>A hiba bejelentésekor meg kell adnia a kijelzett hibakódot, továbbá a hűtőkészülék modellnevét és gyártási számát. Ezeket az információkat  közvetlenül megjelenítheti a kijelzőn:</p> <ul style="list-style-type: none"> <li>■ Érintse meg az OK gombot.</li> </ul> <p>A kijelzőn megjelennek a szükséges készülékadatok.</p> <ul style="list-style-type: none"> <li>■ Érintse meg az OK gombot.</li> <li>■ A hűtőkészülék kikapcsolásához lapozzon a(z) &lt; vagy &gt; érintőgombbal a(z)  szimbólumra.</li> <li>■ Az információkat megjelenítő képernyőből való ki lépéshez lapozzon a(z) &lt; vagy &gt; érintőgombbal a(z)  szimbólumra.</li> <li>■ Érintse meg az OK gombot.</li> </ul> <p>Készülékhiba jelenik meg: ez az üzenet mindig prioritást kap, és azonnal megszakít minden egyéb, folyamatban lévő beállítást.</p> <p>A készülékhiba a már fennálló ajtó- és/vagy hőmérsékleti riasztás előtt jelenik meg.</p>

## Mi a teendő, ha ...

### A belső világítás nem működik

⚠ A szabadon lévő, áramot vezető részek áramütést okozhatnak. Ha leveszi a lámpaburkolatot, érintkezésbe kerülhet az áramot vezető részekkel. Ne távolítsa el a lámpaburkolatot. A LED-világítást kizárólag az ügyfélszolgálat javíthatja és cserélheti ki.

⚠ Sérülésveszély a LED-világítás miatt. Ez a világítás az RG 2 rizikóbesorolásnak felel meg. Ha a burkolat hibás, károsíthatja a szemet. Hibás lámpaburkolat esetén ne nézzen optikai eszközökkel (nagyítóval stb.) közelről közvetlenül a világításba.

Probléma	Ok és elhárítás
<b>A belső világítás nem működik.</b>	A hűtőkészülék nincs bekapcsolva. ■ Kapcsolja be a hűtőkészüléket.
	A Sabbat üzemmód  be van kapcsolva: a kijelző sötét, és a hűtőkészülék hűt. ■ Érintse meg az OK gombot. A kijelzőn megjelenik:  . ■ Érintse meg az OK gombot. Bekapcsolt  Sabbat üzemmód funkció mellett egy pont jelenik meg a  kijelző felső sarkában. ■ Érintse meg az OK gombot.
	Kikapcsolt  Sabbat mód funkció mellett kialszik a kijelző felső sarkában lévő pont.
	A belső világítás nyitott készülékajtó mellett kb. 15 perc után a túlmelegedés miatt automatikusan kikapcsol. Ha nem ez az ok, akkor hiba áll fenn. ■ Hívja az ügyfélszolgálatot.

Normális zajok	Mi okozza azokat?
<b>Zzzzz ...</b>	A brummogást a kompresszor okozza. A kompresszor bekapcsoláskor rövid ideig kissé hangosabbá válhat.
<b>Bugy, bugy ...</b>	A bugyborékoló, bugyogó vagy suhogó hangot a csöveken keresztül áramló hűtőközeg okozza.
<b>Katt ...</b>	A kattanás mindig akkor hallható, ha a termosztát be- vagy ki-kapcsolja a kompresszort.
<b>Reccs ...</b>	Mindig akkor hallható reccsenés, amikor valamelyik anyag kitágul a hűtőkészülékben.
Vegye figyelembe, hogy a hűtőkörben a kompresszor és az áramlási zajok elkerülhetetlenek.	

Zajok	Ok és elhárítás
<b>Csattogás, zörgés, csörgés</b>	A hűtőkészülék nem áll vízszintes. Állítsa vízszintes helyzetbe egy vízmérték segítségével. Ehhez használja a hűtőkészülék állítólábait.
	A hűtőkészülék hozzáér más bútorokhoz vagy készülékekhez. Tolja el a készüléket.
	A fiókok, kosarak vagy rakodópalcok mozognak vagy szorulnak. Vizsgálja meg a kivehető alkatrészeket, és szükség esetén újra helyezze be azokat.
	A palackok vagy tartályok egymáshoz érnek. Távolítsa el kissé egymástól őket.

# Ügyfélszolgálat

## Kapcsolatfelvétel üzemzavarok esetén

Az olyan meghibásodások esetén, amelyet saját maga nem tud elhárítani, kérjük értesítse pl. a Miele szaktereskedőjét vagy a Miele Ügyfélszolgálatát.

A Miele Ügyfélszolgálatához az interneten a [www.miele.hu/service](http://www.miele.hu/service) oldalon foglалhat időpontot.

A Miele Ügyfélszolgálatának elérhetősegeit ennek a dokumentumnak a végén találja.

Az ügyfélszolgálatnak adja meg a készüléke modellazonosítóját és gyártási számát (Fabr./SN/Nr.). Mindkét adatot az adattáblán találja meg.

Ezt az információt a típus táblán találja, a hűtőkészülék belső terében.

## Készülékinformációk megjelenítése

Ezek az információk a beállítás módban az Információk **i** alatt (lásd a „További beállítások elvégzése“ c. fejezetet) vagy a hűtőkészülék belsejében lévő adattáblán találhatók.

## EPREL-adatbázis

2021. március 1-től az energiacímkezőssel és a környezettudatos tervezésre vonatkozó követelményekkel kapcsolatos információk az európai termékadatbázisban (EPREL) található meg. A termékadatbázist az alábbi linken érheti el: <https://eprel.ec.europa.eu/>. A felületen a rendszer arra kéri majd, hogy adja meg a modellazonosítót.

A modellazonosítót az adattáblán találhatja meg.

<b>Miele</b>			
XXXXXX		Nr. XX/XXXXXXXXXX.	
WEINTEMPERERSCHRANK/INTERTSCHICKELL MULTI TEMPERATURE WINE STORAGE CABINET/UNDERCOUNTER TOP ARMOIRE DE MISE EN TEMP. DES VINS/MOD. ENCASTRABLE SOUS PLAN ARABIRIO P. CONDIZIONATO. VINGOS-MODER/POTREBAJU ENKIMERA ВИННИЙ ТЕМПЕРАТУРНИЙ ШКАФ			
Reise/Class Classe/Clase SN-ST	Ap-Type/AP-Type AP-Type/AP-Type	Bruttinhalt/Gross Capacity Volume Brut/Capacitad Bruta XXX l	Gefriervermögen/Freezing Capacity Pouvoir de Congel/Capac. Congeladora
Nutzinhalt Net Capacity Volume Utile Capac. Util	Ges / K / G / W Tot / R / F / WINE / CHILL Tot / R / C / WINE / CHILL		<b>R600a: XXg</b>

## Garancia

A garancia idő 2 év.

További ország specifikus információkat a garancia feltételekről a Miele Ügyfélszolgálatánál kaphat.



A Miele ezúton kijelenti, hogy ez a hűtő-készülék a 2014/53/EU irányelvnek megfelel.

Az EU-megfelelőségi nyilatkozat teljes szövege a következő weboldalak egyikén érhető el:

- Termékek, letöltések: a [www.miele.hu](http://www.miele.hu) oldalon
- Ügyfélszolgálat, információs anyagok, használati utasítások elérhetősége a termék nevének vagy gyári számának megadásával:  
[www.miele.hu](http://www.miele.hu)

Frekvenciasáv	2,4000 GHz – 2,4835 GHz
---------------	----------------------------

Maximális adótel-  
jesítmény < 100 mW

## Szerzői jogok és licenck

---

A kommunikációs modul kezeléséhez és vezérléséhez a Miele saját vagy külső szoftvert használ, amelyek nem tartoznak úgynevezett nyílt forráskódú licencfeltételek hatálya alá. Ezek a szoftverek/szoftverkomponensek szerzői jogi védelem alatt állnak. Tiszteletben kell tartani a Miele és harmadik felek szerzői jogait.

Továbbá a készülékbe beépített kommunikációs modul olyan szoftverkomponenseket tartalmaz, amelyek nyílt forráskódú licencfeltételek mellett kerülnek továbbadásra. Ezeket a nyílt forráskódú komponenseket a hozzájuk tartozó szerzői jogi nyilatkozatokkal együtt, a mindenkori érvényes licencfeltételek másolatát, valamint adott esetben további információkat helyben, webböngésző és az IP-cím segítségével kérdezheti le ([http\[s\]://<IP-cím>/Licenses](http[s]://<IP-cím>/Licenses)). A nyílt forráskódú licencfeltételek ott feltüntetett felelősségi és jótállási szabályai csak a mindenkori jogtulajdonosokkal összefüggésben érvényesek.

**Miele Kft.**

H – 1027 Budapest

Bem József u. 1/B.

Tel: (06-1) 880-6400

E-mail: [info@miele.hu](mailto:info@miele.hu)

Internet: [www.miele.hu](http://www.miele.hu)

**Gyártó:****Miele & Cie. KG**

Carl-Miele-Straße 29

33332 Gütersloh

Németország

KS 4783 ED ws, KS 4783 ED edt/cs, KS 4783 ED bs, KS 4783  
ED bb, KS 4783 ED ws N, KS 4783 ED edt/cs N