





















Käyttöohje Viinikaappi



Lue **ehdottomasti** tämä käyttö- ja asennusohje ennen kylmälaitteiden paikalleen sijoittamista, asennusta ja käyttöönottoa. Näin vältät mahdolliset vahingot ja laitteiden rikkoutumisen.

Sisältö

Tärkeitä turvallisuusohjeita	5
Ympäristönsuojelu ja vastuullisuus	14
Pidä huolta ympäristöstäsi	14
Näin säästät energiaa:	15
Tutustuminen laitteeseen	16
Laitteen kuvaus	16
Laitteen osat	16
Näyttö	17
Asetustila 	18
Turvalukitus  / 	18
Viinikaapin kytkeminen pois päältä 	18
Sapattitila 	18
Tietoa Sapattitilasta 	18
Ovihälytyksen  laukeamiseen kuluva aika	19
Miele@home 	19
Painikeääni  / 	20
Hälytys- ja merkkiäänit  / 	20
Näytön kirkkaus 	20
Lämpötilayksikkö °C/°F	20
Esittelytila 	20
Tehdasasetukset 	20
Viinikaapin tiedot 	21
Active AirClean -suodattimen vaihdon osoitin 	21
Vakiovarusteet	21
Turvallisuus	22
Lämpötilahälytys	22
Ovihälytys	23
Oven lukon käyttö	23
Sisätilan muuttaminen	24
Metallisten ritilähyllyjen siirtäminen	24
Täyttömäärä	24
Viinipullojen asettelu metallisille ritilähyllyille	25
Käyttöönotto	26
Ennen ensimmäistä käyttökertaa	26
Viinikaapin liittäminen	26
Hajua poistavan aktiivihiilisuodattimen (Active AirClean -suodatin)  otta- minen käyttöön	26
Viinikaapin kytkeminen päälle	26
Viinikaapin kytkeminen pois päältä	26
Kun et aio käyttää laitetta pitkään aikaan	26

Käyttö	27
Lämpötilan säätö	27
Lämpötilan säätöalueet	27
Lämpötilanosoitin	27
Ilmankosteuden (ActiveHumidity) säätäminen $\circ-\Delta$	27
Ilmankosteuden säätövaihtoehdot	28
Todellisen ilmankosteuden hakeminen näyttöön i	28
Asetusten muuttaminen	29
Asetusten selitykset	29
Turvalukituksen  /  kytkeminen päälle	29
Viinikaapin kytkeminen pois päältä 	29
Sapattitilan  kytkeminen päälle	30
Sapattitilan  kytkeminen pois päältä	30
Ovihälytyksen  laukeamiseen kuluvan ajan muuttaminen	30
Miele@home-yhteyden muodostaminen 1. kerran	30
WLAN-yhteyden katkaiseminen	31
WLAN-yhteyden muodostaminen	31
Painikeäänten  ottaminen pois käytöstä	32
Painikeäänten  ottaminen käyttöön	32
Hälytys- ja merkkiäänten  /  äänenvoimakkuuden muuttaminen	32
Näytön kirkkauden  muuttaminen	33
Lämpötilayksikön °C/°F muuttaminen	33
Esittelytilan  kytkeminen pois päältä	33
Asetusten palauttaminen tehdasasetuksiin 	34
Active AirClean -suodattimen vaihdon osoittimen  ottaminen käyttöön	34
Puhdistus ja hoito	35
Tietoa puhdistusaineista	35
Viinikaapin valmistelu puhdistusta varten	35
Sisätilan puhdistus	36
Active AirClean -suodattimen vaihto	36
Active AirClean -suodattimen vaihdon kuittaus	37
Etupinnan ja sivuseinien puhdistus	37
Ovitiivisteiden puhdistus	37
Tulo- ja poistoilma-aukkojen puhdistus	37
Puhdistuksen jälkeen	37
Automaattinen sulatus	37
Vianetsintä ja ongelmien ratkaisu	38
Huolto	44
Yhteydenotto häiriötilanteissa	44

Sisältö

EPREL-tuotetietokanta.....	44
Takuu	44
Erikseen ostettavat lisävarusteet	45
Asennus	46
Sijoituspaikka	46
Huoneenlämpötilaluokka	47
Ilmankiertovaatimukset	47
Useampien viinikaappien/kylmälaitteiden sijoittaminen rinnakkain	48
Oven avautumissuunnan vaihtaminen	48
Viinikaapin sijoittaminen paikalleen	48
Viinikaapin suoristaminen.....	49
Laitteen mitat.....	50
Sijoitusmitat / Näkymä ylhäältä.....	50
Liitännät.....	51
Sähköliitäntä.....	52
Vaatimustenmukaisuusvakuutus.....	53
Tekijänoikeudet ja lisenssit	54

Tämä viinikaappi täyttää asetetut turvallisuusmääräykset. Sen asiaton käyttö voi kuitenkin aiheuttaa henkilö- tai esinevahinkoja.

Lue tämä käyttö- ja asennusohje tarkoin ennen kuin alat käyttää viinikaappia. Se sisältää laitteiden asennukseen, turvallisuuteen, käyttöön ja huoltoon liittyviä tärkeitä ohjeita. Näin vältät mahdolliset vahingot ja viinikaapin rikkoutumisen.

Standardin IEC 60335-1 vaatimusten mukaisesti Miele kehottaa sinua lukemaan kappaleet Asennus ja Tärkeitä turvallisuusohjeita ja noudattamaan niitä.

Miele ei vastaa vahingoista, jotka aiheutuvat näiden ohjeiden noudattamatta jättämisestä.

Säilytä tämä käyttöohje! Jos luovutat laitteen toiselle käyttäjälle, muista antaa käyttöohje sen mukana.

Määräystenmukainen käyttö

► Tämä viinikaappi on tarkoitettu käytettäväksi kotitalouksissa ja kotitalouksien kaltaisissa ympäristöissä, kuten

- myymälöissä, toimistoissa ja muissa työtiloissa
- maataloilla

– hotelleissa, motelleissa, aamiaismajoituspaikoissa yms. asuintiloissa, joissa se tarjotaan yksittäisten asiakkaiden käyttöön.

Tätä viinikaappia ei ole tarkoitettu käytettäväksi ulkotiloissa.

► Käytä viinikaappia vain kotitalouksien kaltaisissa ympäristöissä ja vain viinin säilytykseen.

Viinikaappi ei sovellu elintarvikkeiden pakastamiseen.

Kaikenlainen muu käyttö on kielletty.

► Tämä viinikaappi ei sovellu lääkkeiden, veriplasman, laboratorio-näytteiden tai vastaavien lääkinnällisistä tuotteista annetun direktiivin mukaisten aineiden tai tuotteiden varastointiin ja jäädyttämiseen. Viinikaapin vääränlainen käyttö johtaa varastoitavien tuotteiden vahingoittumiseen tai pilaantumiseen. Lisäksi viinikaappia ei saa käyttää räjähdysalttiissa tiloissa.

Miele ei vastaa vahingoista, jotka johtuvat laitteen asiattomasta tai käyttöohjeiden vastaisesta käytöstä.

Tärkeitä turvallisuusohjeita

► Lapset tai aikuiset henkilöt, jotka eivät pysty käyttämään tätä viinikaappia turvallisesti fyysisten, aistillisten tai henkisten kykyjensä puutteellisuuden vuoksi tai jotka ovat kokemattomia ja tietämättömiä sen toiminnasta, eivät saa käyttää sitä ilman vastuullisen henkilön valvontaa tai opastusta.

Tällaiset henkilöt saavat käyttää viinikaappia ilman valvontaa vain, kun heille on opetettu, miten sitä käytetään turvallisesti ja kun he ymmärtävät, mitä vaaratilanteita sen käyttöön saattaa liittyä.

Jos kotonasi on lapsia

► Pidä alle 8-vuotiaat lapset loitolla viinikaapista, jollet valvo heidän toimiaan koko ajan.

► Yli 8-vuotiaat saavat käyttää viinikaappia ilman valvontaa vain, kun heille on opetettu, miten sitä käytetään turvallisesti ja kun he ymmärtävät, mitä vaaratilanteita sen käyttöön saattaa liittyä. Lasten on tunnistettava ja ymmärrettävä vääränlaiseen käyttöön liittyvät vaaratilanteet.

► Älä anna lasten puhdistaa tai huoltaa viinikaappia ilman valvontaa.

► Valvo viinikaapin läheisyydessä oleskelevien lasten toimintaa. Älä koskaan anna lasten leikkiä viinikaapilla.

► Tukehtumisen vaara! Jos lapset saavat leikkiä pakkausmateriaaleilla, he saattavat vetää esim. pakkausmuoveja pänsä yli ja tukehtua niihin. Pidä siksi pakkausmateriaalit pois lasten ulottuvilta.

Tekninen turvallisuus

► Kylmäainekierron tiiviys on testattu. Viinikaappi täyttää vaaditut turvallisuusmääräykset ja asianomaiset EU-direktiivit.



► Varoitus: Tulipalovaara/helposti syttyvä. Tämä varoitusmerkki sijaitsee kompressorissa merkiksi siitä, että se sisältää helposti syttyvää materiaalia. Älä poista tätä tarraa.

Laitteen kylmäaine (tiedot arvokilvessä) on ympäristöystävällistä, mutta syttyvää.

Tämän ympäristöystävällisen kylmäaineen vuoksi laitteen käyntiäänäni on toisinaan tavallista kovempi. Kompressorin käyntiäänänen lisäksi koko kylmäaineen kiertojärjestelmästä voi kuulua nestevirtauksen ääniä. Näitä ääniä ei valitettavasti voi välttää, mutta ne eivät kuitenkaan vaikuta viinikaapin suorituskykyyn.

Varo, ettei viinikaapin kylmäainekierto vahingoitu laitteen kuljetuksen tai kalusteisiin sijoittamisen/asennuksen aikana. Jäähdytysputkistosta ulospursuava kylmäaine saattaa vahingoittaa silmiä ja vuotamaan päässyt kylmäaine saattaa syttyä palamaan.

Jos kylmäainetta pääsee ulos:

- Vältä avotulta ja sytytyslähteitä.
- Irrota viinikaappi sähköverkosta.
- Tuuleta muutaman minuutin ajan tilaa, jossa viinikaappi sijaitsee.
- Ota yhteys huoltoon.

► Mitä enemmän viinikaapissa on kylmäainetta, sitä suurempaan tilaan se on sijoitettava. Jos kylmäainetta pääsee vuotamaan ilmaan, liian pienissä tiloissa voi syntyä syttyvä kaasu-ilma-seos. Kutakin 8 grammaa kylmäainetta kohti on oltava vähintään 1 m³ huonetilaa. Viinikaapin kylmäaineen määrä on mainittu laitteen sisäpuolella olevassa arvokilvessä.

► Ennen kuin kytket viinikaapin sähköverkkoon, tarkista ehdottomasti, että sen arvokilvessä ilmoitetut sähköliitännätiedot (sulakekoko, jännite ja taajuus) vastaavat käyttämäsi sähköverkon arvoja, muuten viinikaappi voi vahingoittua.

Ota epäselvissä tapauksissa yhteyttä sähköasentajaan.

Tärkeitä turvallisuusohjeita

- ▶ Viinikaapin sähköturvallisuus on taattu vain, kun sen sähköliitântä on asianmukaisesti maadoitettu. Maadoitus on erittäin tärkeä. Jos olet vähänkin epävarma maadoituksen toimivuudesta, pyydä sähköasentajaa tarkistamaan se.
- ▶ Ajoittainen tai jatkuva käyttö itsenäisten tai verkon kanssa synkronoimattomien energiajärjestelmien (kuten erillisten verkkojen, vara-voimajärjestelmien) kanssa on mahdollista. Edellytyksenä on, että käytettävä energiajärjestelmä on standardin EN 50160 tai muun vastaavan standardin mukainen. Asennus täytyy myös saarekekäytössä ja ei synkronoidussa käytössä varustaa suojalaitteilla, joita edellytetään tavanomaisen sähköasennuksen ja tämän Miele-tuotteen käytön yhteydessä, ja niiden asianmukainen toiminta on varmistettava, tai vaihtoehtoisesti asennus on varustettava muunlaisilla vastaavan suojaustason takaavilla suojalaitteilla. Tämä voidaan tehdä esimerkiksi VDE-AR-E 2510-2:n nykyisissä soveltamissäännöissä kuvatulla tavalla.
- ▶ Jos laitteen mukana toimitettu verkkoliitântäjohto vahingoittuu, vain Mielen valtuuttama huoltoliike saa vaihtaa sen uuteen Mielen liitântäjohtoon. Rikkinäiset osat saa vaihtaa vain Original Miele -varaosiin. Turvallisuuden vuoksi verkkoliitântäjohtoon saa vaihtaa vain valtuutettu sähköasentaja tai Miele-huoltoliike.
- ▶ Älä liitä viinikaappia sähköverkkoon jatkojohtoon tai haaroitus-pistorasian avulla, jottei laitteen sähköturvallisuus vaarannu (tulipalon vaara).
- ▶ Jos laitteen jännitteisiin osiin tai verkkoliitântäjohtoon pääsee kosteutta, seurauksena voi olla oikosulku. Älä siksi sijoita viinikaappia tiloihin, missä se on alttiina kosteudelle tai roiskevedelle (esim. autotali, pesutilat).
- ▶ Tätä viinikaappia ei saa käyttää muualla kuin kiinteästi paikallaan pysyvissä sijoituspaikoissa (esim. asennus laivoihin on kielletty).
- ▶ Vahingoittunut viinikaappi voi vaarantaa turvallisuutesi. Tarkasta laite näkyvien vaurioiden varalta. Älä koskaan ota vahingoittunutta viinikaappia käyttöön.
- ▶ Tätä viinikaappia ei ole tarkoitettu sijoitettavaksi kalusteisiin.

► Viinikaappi täytyy irrottaa sähköverkosta aina asennus-, huolto- ja korjaustöiden ajaksi. Viinikaappi on kytketty pois sähköverkosta vasta, kun:

- laitteen automaattisulake on kytketty pois päältä,
- laitteen keraaminen sulake on kierretty irti sulaketaulusta tai
- laitteen pistotulppa on irrotettu pistorasiasta. Kun irrotat laitteen sähköverkosta, älä vedä liitäntäjohdosta, vaan tartu aina pistotulppaan.

► Laitteen asennus-, huolto- ja korjaustyöt on jätettävä Mielen valtuuttaman huoltoliikkeen tehtäviksi. Asiattomat korjaukset saattavat aiheuttaa vaaratilanteita käyttäjälle. Miele ei vastaa asiattomista korjauksista aiheutuneista vahingoista.

► Takuu raukeaa, jos viinikaappia korjaa joku muu kuin Mielen valtuuttama huoltoliike.

► Rikkinäiset koneen osat saa vaihtaa vain alkuperäisiin Miele-varaosiin. Vain näin laitteen turvallinen toiminta on taattu.

► Tämä viinikaappi on varustettu erityisvaatimukset (esim. lämmön-, kosteuden-, kemikaalien-, kulutuksen- ja tärinänkestävyys) täyttävällä erikoisvalonlähteellä. Tätä valonlähdettä saa käyttää vain tähän nimenomaiseen tarkoitukseen. Tämä valonlähde ei sovellu huonetilan valaisuun. Valonlähteen saa vaihtaa ainoastaan Mielen valtuuttama huoltoliike. Tässä viinikaapissa on useampia, vähintään energiatehokkuusluokkaan G kuuluvia valonlähteitä.

Asianmukainen asennus

► Suorita oven avautumissuunnan vaihto (jos tarpeen) mukana toimitetun asennusohjeen mukaisesti.

► Käytä viinikaappia kuljettaessasi ja paikalleen sijoittaessasi aina suojakäsineitä.

► Viinikaapin paikalleen sijoittamisessa tarvitaan kaksi henkilöä.

Tärkeitä turvallisuusohjeita

Asianmukainen käyttö

▶ Viinikaapin ympäristön lämpötila ei saa laskea alle laitteen huoneenlämpötilaluokassa ilmoitetun ala-arvon eikä nousta yli annetun yläarvon. Huoneenlämpötilaluokka on ilmoitettu viinikaapin arvokilvessä, joka sijaitsee laitteen sisällä. Liian matala ympäristön lämpötila pidentää kompressorin seisontajaksoja, jolloin viinikaappi ei pysy riittävän kylmänä.

▶ Laitteen ilmanotto- ja ilmanpoistoaukkoja ei saa peittää eikä tukkia. Muussa tapauksessa laitteen moitteeton ilmankierto ei ole enää taattu. Puutteellinen ilmankierto lisää sähkönkulutusta ja voi vahingoittaa laitetta.

▶ Jos säilytät viinikaapissa rasvaa tai öljyä sisältäviä elintarvikkeita, varo, ettei tuotteista mahdollisesti valuva rasva tai öljy joudu kosketuksiin viinikaapin muovisten osien kanssa. Ne voivat aiheuttaa muovin jännityshalkeamia, jolloin se murtuu tai repeää.

▶ Palo- ja räjähdysvaara. Älä säilytä räjähtäviä aineita tai räjähtäviä ponnekaasuja käyttäviä suihkepulloja viinikaapissa. Laitteen sähköisten osien aiheuttamat kipinät voivat sytyttää helposti syttyviä kaasuseoksia.

▶ Räjähdysvaara. Älä käytä sähkölaitteita viinikaapissa. Se voi aiheuttaa kipinöintiä.

Varusteet ja varaosat

▶ Käytä vain Mielen alkuperäisiä varusteita ja varaosia. Jos laitteeseen asennetaan tai siinä käytetään muita osia, sen takuu-aika, takuu ja/tai tuotevastuu päättyvät.

▶ Miele antaa toiminnallisille varaosille jopa 15 ja vähintään 10 vuoden toimitustakuun kyseisen viinikaappimallin valmistuksen päättymisen jälkeen.

Puhdistus ja hoito

- ▶ Älä öljyä ovitiivisteitä, koska öljy haurastuttaa tiivisteitä ajan kuluessa.
- ▶ Höyrytoimisen puhdistuslaitteen höyry voi päästä viinikaapin sähköä johtaviin osiin ja aiheuttaa oikosulun. Älä siksi koskaan käytä viinikaapin puhdistukseen höyrypuhdistimia.
- ▶ Varoitus. Älä käytä sulatuksen nopeuttamiseksi mitään mekaanisia apuvälineitä tai keinoja, joita valmistaja ei suosittele.
- ▶ Terävät tai teräväreunaiset esineet vahingoittavat höyrystimä, mikä heikentää viinikaapin toimintaa. Älä siksi käytä teräviä tai teräväreunaisia esineitä
 - huurteen poistoon,
 - kiinni tarttuneiden jäämien, kuten viinipullon etikettien irrottamiseen.

Laitteen kuljetus

- ▶ Kuljeta viinikaappia aina pystyasennossa ja omassa kuljetuspakkauksessaan, jotta välttyisit kuljetusvaurioilta.
- ▶ Loukkaantumisen ja vahingoittumisen vaara. Viinikaapin kuljettamiseen tarvitaan kaksi henkilöä, koska se on erittäin painava.

Tärkeitä turvallisuusohjeita

Vanhan laitteen käytöstä poistaminen

► Leikkivät lapset voisivat vahingossa lukita itsensä viinikaapin sisään ja tukehtua.

- Irrota laitteen ovi.
- Jätä puuhyllyt / metalliset ritilähyllyt viinikaappiin, jotta lapset eivät pääse helposti sen sisään.
- Viinikaapit, joissa on lukittava ovi: Varmista, etteivät leikkivät lapset voi vahingossa jäädä lukon taakse ja joutua hengenvaaraan.

► Sähköiskuvaara!

- Leikkaa liitännäjohtojen pistotulppa irti.
- Katkaise käytöstä poistettavan laitteen liitännäjohto.

Hävitä liitännäjohto ja pistotulppa erillään vanhasta laitteesta.

► Älä sijoita viinikaappia hävittämisen aikana tai sen jälkeen bensiiniin tai muiden syttyvien kaasujen tai nesteiden läheisyyteen.

► Laitteesta valuvan öljyn tai kylmäaineen aiheuttama palovaara! Laitteen sisältämät kylmäaine ja öljy ovat syttyviä. Laitteesta vuotava kylmäaine tai öljy voi riittävän korkeina pitoisuuksina syttyä joutues- saan kosketuksiin äärimmäisten lämmönlähteiden kanssa.

Kun poistat laitetta käytöstä, ole varovainen, jottei sen kylmäainejär- jelmään tule vaurioita, jotta vältetään hallitsemattomat kylmäai- neen (ks. tarkemmat tiedot laitteen arvokilvestä) ja öljyn vuodot.

► Jäähdytysputkistosta ulospursuava kylmäaine saattaa vahingoittaa silmiä! Älä siksi vahingoita laitteen kylmäaineen kiertojärjestelmää esimerkiksi seuraavilla tavoilla:

- höyrystimen jäähdytysputkiin tulee reikiä.
- jäähdytysputki katkeaa.
- jäähdytysputken pinta hankautuu rikki.

Kompressorissa oleva varoitusmerkki (ei kaikissa malleissa)

Tämä varoitusmerkki koskee vain laitteen kierrätystä. Normaalkäytössä mitään vaaraa ei ole.



- ▶ Kompressorin sisältämä öljy on vaarallista nieltynä tai hengitettynä.

Ympäristönsuojelu ja vastuullisuus

Pidä huolta ympäristöstäsi

Pakkauksen hävittäminen

Pakkaus helpottaa laitteen käsittelyä ja suojaa sitä vaurioilta kuljetuksen aikana. Pakkausmateriaalit on valmistettu luonnossa hajoavista ja useimmiten uusio- käyttöön soveltuvista materiaaleista.

Pakkausmateriaalin palauttaminen kiertoon säästää raaka-aineita. Lajittele pakkausmateriaalit asianmukaisesti keräysastioihin. Kuljetuspakkaukset voit palauttaa Miele-kauppiallesi.

Vanhan koneen käytöstä poistaminen

Sähkö- ja elektroniikkalaitteet sisältävät monenlaisia arvokkaita materiaaleja. Ne sisältävät kuitenkin myös aineita, seoksia ja osia, jotka ovat laitteiden toiminnan ja turvallisuuden kannalta välttämättömiä. Tavallisen kuiva- tai sekajätteen joukossa tai muuten asiattomasti käsiteltyinä tällaiset aineet voivat aiheuttaa haittaa terveydelle ja vahingoittaa ympäristöä. Älä siksi missään tapauksessa hävitä vanhaa laitettasi kuiva- tai sekajätteen mukana.



Huolehdi siitä, ettei kukaan pääse vaurioittamaan kylmälaitetta ennen sen viemistä asianmukaiseen keräyspisteeseen.

Tällä tavoin varmistat sen, etteivät jäädytysputkistojen kylmäaineet tai kompressorin sisältämä öljy joudu luontoon.

Vie käytöstä poistettava laite kotikuntasi järjestämään ilmaiseen sähkö- ja elektroniikkaromun keräyspisteeseen tai kierrätyskeskukseen. Voit myös palauttaa sen kodinkoneliikkeeseen tai Mielelle. Lain mukaan olet itse vastuussa mahdollisten laitteessa olevien henkilötietojesi poistamisesta. Laki velvoittaa sinua poistamaan ehjinä laitteesta kaikki vanhat paristot ja irrotettavat käytöstä poistettavat akut ja lamput, jotka voi poistaa rakenteita rikkomatta. Toiminta ne asianmukaisesti ilmaisiin keräyspisteisiin.

Muista aina säilyttää vanha laite poissa lasten ulottuvilta, kunnes viet sen keräyspisteeseen.

Näin säästät energiaa:

- Sijoituspaikka** Jos ympäristön lämpötila on tavallista korkeampi, viinikaapin kylmäkoneisto käy tavallista useammin ja energiankulutus kasvaa. Siksi:
- Sijoita viinikaappi tilaan, jossa on hyvä ilmanvaihto.
 - Älä sijoita viinikaappia lämmönlähteen (lämpöpatteri, liesi) viereen.
 - Älä sijoita viinikaappia paikkaan, jossa se on alttiina suoralle auringonpaisteelle.
 - Pidä ympäristön lämpötila ihanteellisena, noin 20 °C:ssa.
 - Pidä ilmankiertoaukot esteettöminä ja puhdista ne säännöllisesti pölystä.
- Lämpötilan säätö** Mitä kylmemmäksi säädät lämpötilan, sitä enemmän energiaa kuluu. Suosittelemme seuraavia lämpötiloja:
- 12–14 °C.
- Käyttö** Laitteen energiankulutus kasvaa, kun sen sisään pääsee lämpöä tai ilma ei pääse kunnolla kiertämään sen sisällä. Siksi:
- Pidä laitteen ovea auki mahdollisimman lyhyen ajan. Kun pidät viinipullot hyvässä järjestyksessä, löydät etsimäsi nopeasti.
 - Varmista, että suljet laitteen oven aina kokonaan.
 - Sijoita metalliset ritilähyllyt kuten laitteen tehdastoimitustilassa.
 - Älä täytä hyllyjä liian täyteen, jotta ilma pääsee kiertämään.
 - Huolehdi siitä, ettei mikään peitä viinikaapin tuulettimen ilma-äleikköä.

Tutustuminen laitteeseen

Laitteen kuvaus

Laitteen osat

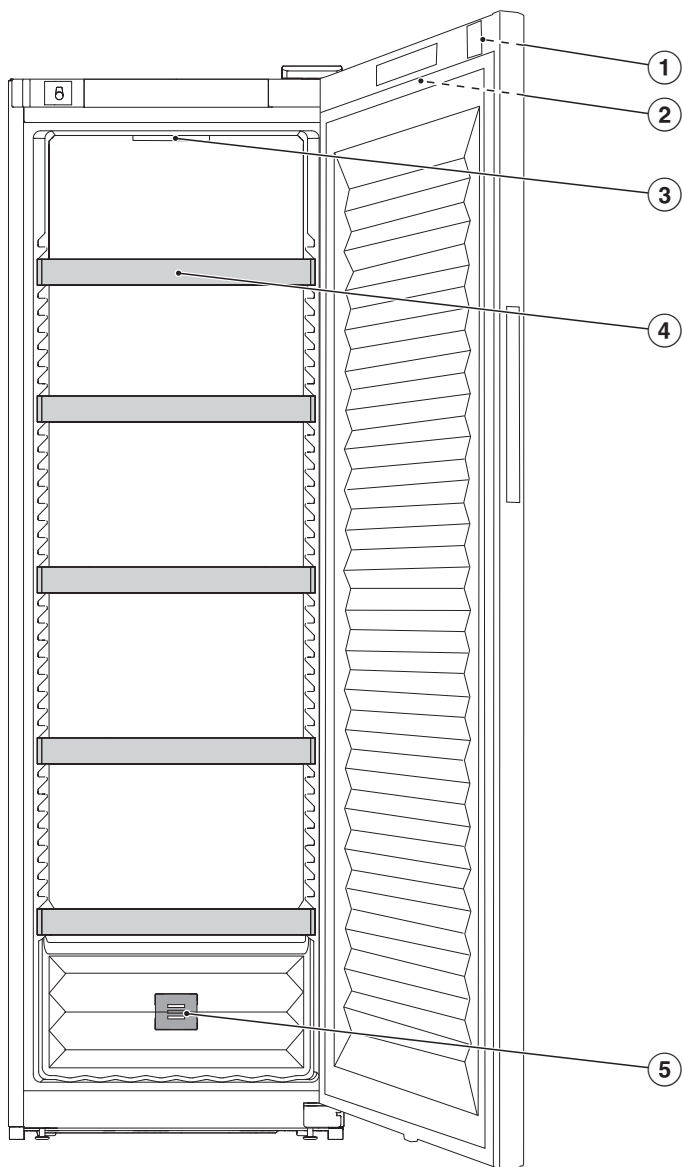

- ① Oven lukko
- ② Näyttö laitteen oven ulkopuolella
- ③ Sisävalaisin
- ④ Metalliset ritilähyllyt
- ⑤ Aktiivihiihilsuodatin (Active AirClean)

Näyttö

Älä käsittele kosketusnäyttöä terävillä välineillä, kuten kynillä, sillä ne naarmuttavat sitä.

Käytä kosketusnäyttöä vain sormin hipaisemalla.

Jos sormesi ovat kylmät, kosketusnäyttö ei välttämättä reagoi kosketukseesi.

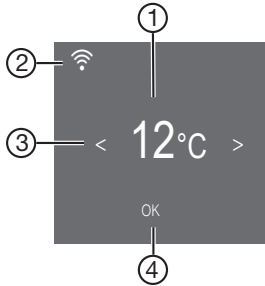

- ① Lämpötilanosoitin
- ② Miele@home-yhteyden tilan näyttö (näkyv vain, kun Miele@home-yhteys on muodostettu)
- ③ Hipaisupainikkeet asetusten valintaan
- ④ Hipaisupainike OK valintojen vahvistamiseen ja asetustilaan  siirtymiseen

Tutustuminen laitteeseen

Asetustila

Turvalukitus /

Kun turvalukitus on kytketty päälle, esim. leikkivät lapset eivät voi vahingossa kytkeä viinikaappia pois päältä tai muuttaa sen säätöjä.

Voit ottaa turvalukituksen pois päältä lyhyeksi ajaksi esim. lämpötilan säätämistä varten (ks. kappale Asetusten muuttaminen).

Viinikaapin kytkeminen pois päältä

Tästä voit kytkeä viinikaapin virran pois päältä (ks. kappale Asetusten muuttaminen).

Sapattitila

Viinikaapissa on uskonnollisia tapoja kunnioittava sapattitila (ks. kappale Asetusten muuttaminen).

Kun sapattitila  on päällä, seuraavat toiminnot eivät ole käytössä:

- sisävalo oven ollessa auki
- näyttö
- kaikki merkkiäänet ja -valot
- aktiivinen WLAN-yhteys
- muistutukset (esim. Active AirClean -suodattimen vaihdon osoitin): asetetun vaihtovälin seuranta kuitenkin jatkuu normaalisti

Kaikki muut aiemmin päälle kytketyt toiminnot pysyvät käytössä.

Kun sapattitila  on kytketty päälle, et voi muuttaa viinikaapin asetuksia.

Tietoa Sapattitilasta

Tällä tuotteella on kansainvälisen Kosher-sertifiointilaitoksen myöntämä Kosher-sertifikaatti (Star-K-merkintä). Tästä saat näkyviin Star-K-sertifioinnin version.

Ovihälytyksen laukeamiseen kuluva aika

Tästä voit muuttaa aikaa, jonka kuluttua ovihälytys laukeaa, jos laitteen ovi on auki (ks. kappale Asetusten muuttaminen).

Miele@home @

Viinikaapissasi on sisäänrakennettu WLAN-moduuli.

Tehdasasetuksena verkotustoiminto on kytketty pois päältä.

Tästä voit muodostaa Miele@home-yhteyden ensimmäisen kerran, poistaa WLAN-yhteyden käytöstä tai ottaa sen takaisin käyttöön tai palauttaa verkkoasetukset (ks. kappale Asetusten muuttaminen).

Sen käyttöä varten tarvitset:

- WLAN-verkon
- Miele-sovelluksen
- Miele-käyttäjätilin. Voit luoda käyttäjätilin Miele-sovelluksella.

Miele-sovellus opastaa sinua yhteyden muodostamisessa viinikaappisi ja kotisi WLAN-verkon välille.

Kun olet liittänyt viinikaapin WLAN-verkkoon, voit suorittaa sovelluksella mm. seuraavia toimintoja:

- Tarkistaa viinikaapin toimintatilaan liittyviä tietoja
- Muuttaa viinikaapin asetuksia

Kun viinikaappi on yhdistetty WLAN-verkkoon, sen energiankulutus kasvaa, myös silloin, kun se on kytkettynä pois päältä.

Varmista, että WLAN-verkon signaalin voimakkuus on riittävä viinikaapin sijoituspaikassa.

WLAN-yhteyden käyttövarmuus

WLAN-yhteys toimii samalla taajuusalueella monien muiden laitteiden (kuten mikroaaltouunien ja kauko-ohjattavien lelujen) kanssa. Tämä voi aiheuttaa hetkellisiä yhteyshäiriöitä tai yhteyden katkeamisen kokonaan. Siksi emme voi taata, että järjestelmän tarjoamat toiminnot olisivat ehdottomasti jatkuvasti käytettävissä.

Miele@home:n käytettävyys

Käyttömaan Miele@home-palvelujen saatavuus vaikuttaa Miele-sovelluksen käyttöön.

Miele@home-palvelua ei ole saatavissa kaikissa maissa.

Lisätietoja palvelun käytettävyydestä löydät internetsivuiltamme www.miele.com.

Tutustuminen laitteeseen

Miele-sovellus

Voit ladata Miele-sovelluksen ilmaiseksi Apple App Storesta® tai Google Play Storesta™.



Painikeääni /🔊

Tästä voit ottaa painikeäännet käyttöön tai poistaa ne käytöstä (ks. kappale Asetusten muuttaminen).

Hälytys- ja merkkiäännet /🔊

Tästä voit muuttaa hälytys- ja merkkiäänten (esim. ovihälytys ja virheilmoitukset) äänenvoimakkuutta. Voit myös kytkeä hälytys- ja merkkiäännet kokonaan pois päältä, jos ne häiritsevät (ks. kappale Asetusten muuttaminen).

Näytön kirkkaus

Voit säätää näytön kirkkautta laitteen sijoitustilan valaistusolojen mukaan (ks. kappale Asetusten muuttaminen).

Lämpötilayksikkö °C/°F

Tästä voit valita käytettävän lämpötilayksikön (Celsius tai Fahrenheit) (ks. kappale Asetusten muuttaminen).

Esittelytila

Tästä voit ottaa esittelytilan pois käytöstä, jos se on kytkettynä päälle tehdasasetuksena (näytössä näkyy ) (ks. kappale Asetusten muuttaminen).

Kun esittelytila on käytössä, viinikaapin toimintoja voidaan esitellä ilman, että laite kylmenee. Yksityiskäytössä tällä toiminnolla ei ole merkitystä.

Tehdasasetukset

Tästä voit palauttaa kaikki viinikaapin asetuksiin tehdyt muutokset takaisin tehdastoimitustilaan (ks. kappale Asetusten muuttaminen).

Vinkki: Palauta viinikaapin tehdasasetukset ennen kuin viet laitteen kierrätykseen, myyt sen tai otat käyttöön käytetyn viinikaapin. Näin myös verkkoasetukset nollautuvat ja kaikki henkilötietosi poistuvat viinikaapin muistista. Tämän jälkeen aiempi omistaja ei voi enää saada yhteyttä viinikaappiin.

Viinikaapin tiedot

Tästä voit hakea viinikaapin mallitunnisteen ja sarjanumeron laitteen näyttöön.

Ota nämä tiedot valmiiksi esille:

- kun olet liittämässä viinikaappia kotisi WLAN-verkkoon (ks. kappale Asetusten muuttaminen – Miele@home-yhteyden muodostaminen 1. kerran).
- kun otat yhteyttä Miele-huoltoon vika-tapauksissa (ks. kappale Huolto).
- kun etsit tietoja EPREL-tuotetietokannasta (ks. kappale Huolto).

Active AirClean -suodattimen vaihdon osoitin

Ulkopuolelta tulevan ilman suodatuksella Active AirClean -suodattimen kautta varmistetaan, että laitteen sisään pääsee vain raikasta, pölytöntä ja hajutonta ilmaa.

Näyttöön ilmestyvä Active AirClean -suodattimien vaihdon osoitin  muistuttaa sinua n. 12 kuukauden välein siitä, että suodatin täytyy vaihtaa (ks. kappale Puhdistus ja hoito – Active AirClean -suodattimen vaihto).

Tästä voit ottaa Active AirClean -suodattimen vaihdon osoittimen  käyttöön (ks. kappale Asetusten muuttaminen).

Vakiovarusteet

Avain laitteen oven lukitsemista varten

Aktiivihiihilsuodatin (Active AirClean)



Viinikaapin takaseinässä oleva Active AirClean -suodatin huolehtii viinikaapin optimaalisesta ilmanvaihdosta ja pitää sen ilmanlaadun erinomaisena.

Tutustuminen laitteeseen

Turvallisuus

Lämpötilahälytys

Viinikaapissa on lämpötilahälytin, jottei sen lämpötila pääse nousemaan tai laskemaan huomaamatta, mikä voisi pilata viinisi.

Jos laitteen sisälämpötila nousee tai laskee liikaa, näyttöön syttyy  .

Lisäksi laitteesta kuuluu hälytysääni, kunnes hälytyksen syy on poistunut tai kunnes kuittaa hälytyksen.

Valittu lämpötila vaikuttaa siihen, miten paljon lämpötila saa nousta tai laskea ennen kuin hälytysjärjestelmä alkaa hälyttää.

Hälytysääni kuuluu ja hälytyksen symboli näkyy seuraavissa tilanteissa:

- Kun laitteeseen pääsee virtaamaan liikaa lämmintä huoneilmaa järjestäessäsi viinipulloja tai ottaessasi niitä pois laitteesta.
- Laitat kaappiin kerralla suuren määrän viinipulloja.
- Huoneistossa on ollut sähkökatko.
- Viinikaapissa on jokin vika.

Lämpötilahälytyksen keskeyttäminen

Selvitä hälytyksen aiheuttanut syy ja poista se aina ennen kuin kytket hälytyksen pois päältä.

Voit halutessasi keskeyttää hälytysäänen ennen aikojaan.



■ Napauta OK.

  sammuu ja hälytysääni vaikenee.



Lämpötilanosoitin näyttää vilkkuvana noin minuutin ajan korkeinta lämpötilaa, joka viinikaapissa on tähän mennessä ollut. Sen jälkeen lämpötilanosoitin alkaa jälleen näyttää senhetkistä lämpötilaa.

Ovihälytin

Viinikaapissa on ovihälytin, jotta välte-
tään oven auki unohtumisen aiheutta-
ma lisääntyvä sähkönkulutus ja suoja-
taan viinejä lämpötilavaihteluilta.

Jos laitteen ovi on auki liian kauan, näyt-
töön syttyy  . Lisäksi laitteesta kuuluu
hälytysääni ja sisävalo palaa sykkien.



Voit muuttaa ovihälytyksen laukeami-
seen kuluvaa aikaa. Voit myös kytkeä
ovihälytyksen hälytysäänen kokonaan
pois käytöstä (ks. kappale Asetusten
muuttaminen).

Kun suljet laitteen oven, hälytysääni vai-
kenee ja hälytyksen symboli   sam-
muu näytöstä.

Ovihälytyksen keskeyttäminen

Voit halutessasi keskeyttää hälytysää-
nen ennen aikojaan.

- Napauta OK.

  sammuu ja hälytysääni vaiken-
ee. Sisävalo alkaa taas palaa tasaisesti.

Hälytysääni alkaa kuulua uudelleen
noin minuutin kuluttua, jos et sitä en-
nen sulje kylmälaitteen ovea.

Oven lukon käyttö

Laitteen ovessa on mekaaninen lukko,
jolla voit suojata viinisi asiattomilta hen-
kilöiltä.

Viinikaapin lukitseminen ja avaaminen

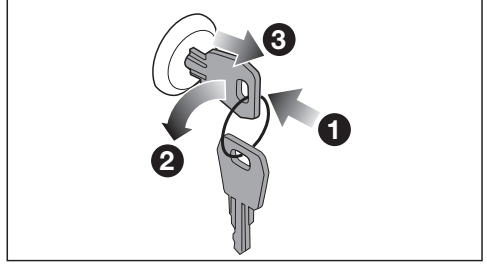

- Työnnä avain laitteen ovessa olevaan lukkoon **1**.
- Lukitseminen: Paina oven lukkoa sis-
sään ja kierrä avainta vastapäi-
vään 90° **2**.
- Vedä avain pois lukosta **3** ja säilytä
sitä turvallisessa paikassa.
- Avaaminen: Työnnä avain lukkoon,
paina lukkoa sisään ja kierrä avainta
90° myötäpäivään.

Tutustuminen laitteeseen

Sisätilan muuttaminen

Metallisten ritilähyllyjen siirtäminen

Metalliset ritilähyllyt eivät ole kiinteitä, joten voit helposti siirtää niitä.

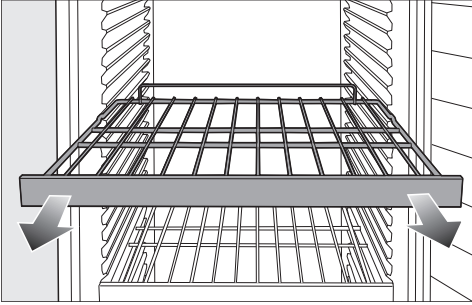

- Vedä metallinen ritilähylly eteenpäin pois paikaltaan.
- Työnnä se sitten takaisin laitteeseen haluamallasi korkeudelle.



Viinipullojen putoaminen aiheuttaa loukkaantumisvaaran.

Ole varovainen ottaessasi hyllyjä pois viinikaapista, etteivät ulosvedettävän hyllyn alapuolella olevat viinipullot ota hyllyyn kiinni ja putoa lattialle.

Ota metalliset ritilähyllyt ulos vain **tyhjänä**.

Täyttömäärä

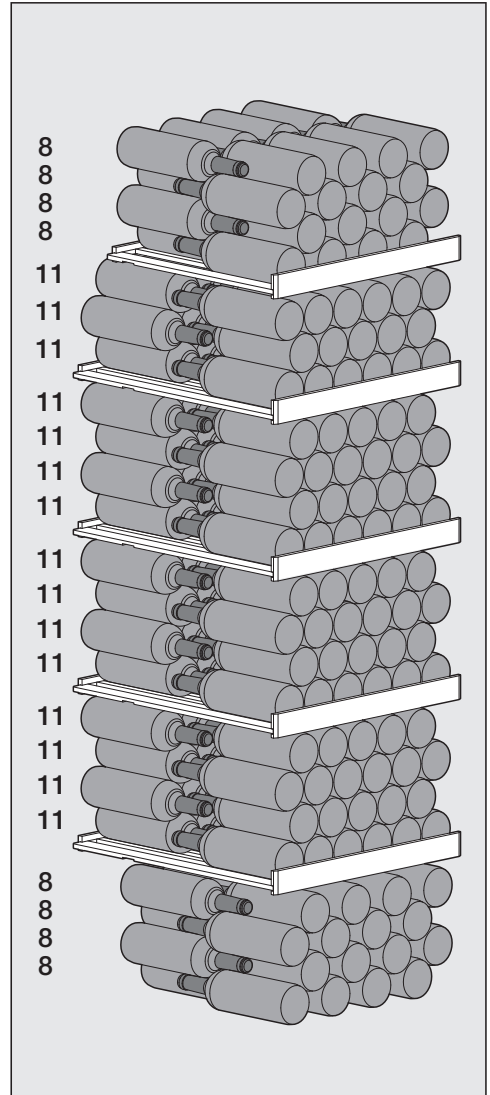

Viinikaappiin mahtuu yhteensä 229 viinipulloa (0,75 l bordeaux-pulloja).

Tutustuminen laitteeseen

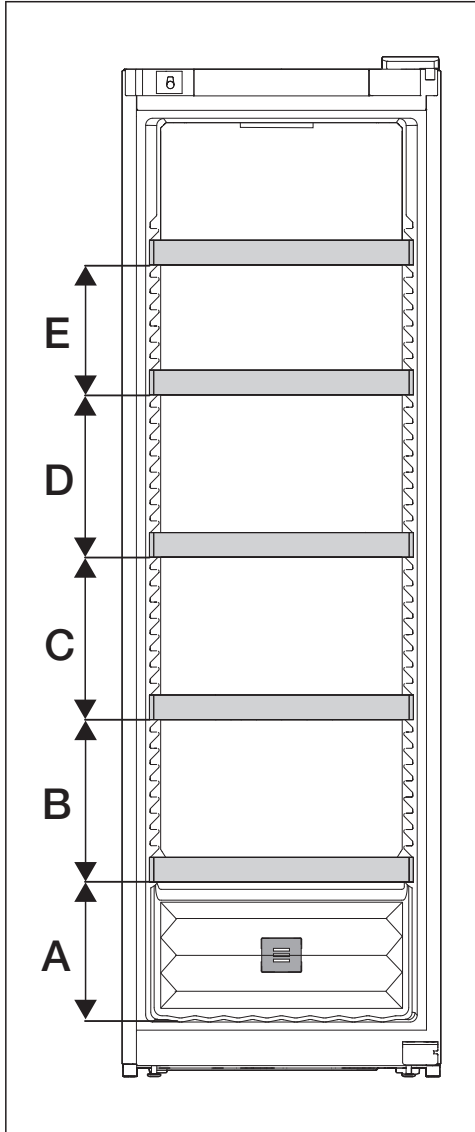

A	B	C	D	E
260	300	300	300	240

Viinikaappiin mahtuu mainittu määrä pulloja vain, kun metalliset ritilähyllyt on asetettu paikoilleen ilmoitetuin välein (mm).

Viinipullojen asettelu metallisille ritilähyllyille

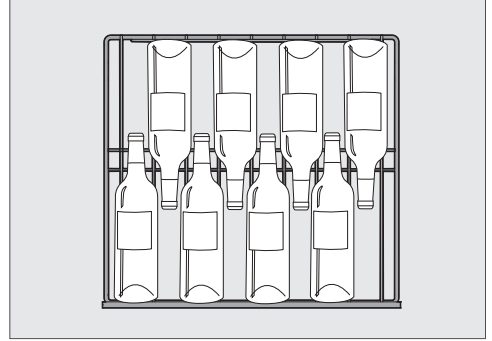

Viinipullojen asettelu ylimmälle ritilähyllylle ja laitteen pohjalle

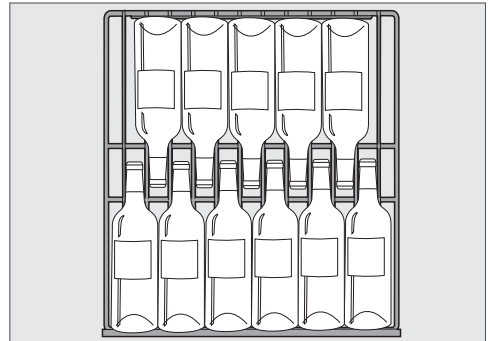

Viinipullojen asettelu muille ritilähyllyille



Ylikuorman aiheuttama vaurioit-
den vaara.

Enimmäistäyttösuosituksen ylittämi-
nen saattaa vaurioittaa metallisia riti-
lähyllyjä.

Kukin metallinen ritilähylly kestää
enintään 70 kg kuormituksen.

Käyttöönotto

Ennen ensimmäistä käyttöä



- Poista kaikki pakkausmateriaali ja suojakalvot.
- Puhdista laitteen sisäosat ja varusteet (ks. kappale Puhdistus ja hoito).

Viinikaapin liittäminen

- Liitä viinikaappi sähköverkkoon kappaleessa Asennus – Sähköliitäntä neuvotulla tavalla.

Näyttöön tulee ensin Miele, ja sitten .

Hajua poistavan aktiivihiilisuodattimen (Active AirClean -suodatin) ottaminen käyttöön

- Ota Active AirClean -suodattimen vaihdon osoitin  käyttöön (ks. kappale Asetusten muuttaminen – Active AirClean -suodattimen vaihdon osoittimen  ottaminen käyttöön).

Viinikaapin kytkeminen päälle



- Napauta *OK*.

Kun näyttöä ei kosketeta vähään aikaan, se pimenee ja siirtyy energiansäästötilaan.

Viinikaappi alkaa kylmetä ja sisävalo palaa, jos laitteen ovi on auki.

Ympäristön lämpötilan ja valitsemasi lämpötilan mukaan voi kestää useita tunteja, ennen kuin laite on asettunut valitsemaasi lämpötilaan pysyvästi.

Viinikaapin kytkeminen pois päältä

- Napauta *OK*.
- Näytössä näkyy .
- Napauta *OK*.
- Selaa hipaisupainikkeella < symboli  esiin.
- Napauta *OK*.

Näytössä näkyy .

Kylmäkoneisto pysähtyy ja sisävalo sammuu.

Huomaa: Viinikaappia ei ole irrotettu sähköverkosta, vaikka kytketkin sen virran pois päältä.

Kun et aio käyttää laitetta pitkään aikaan

Viinikaapin sisään voi muodostua homeetta, jos sitä pidetään pitkään pois päältä ilman, että sitä on puhdistettu ja varsinkin, jos laitetta ei jätetä auki. Puhdista viinikaappi ehdottomasti.

Jollet aio käyttää viinikaappia pitkään aikaan, toimi seuraavasti:

- Kytke viinikaappi pois päältä.
- Irrota laitteen pistotulppa pistorasialasta tai kytke laitteen sulake pois päältä.
- Puhdista viinikaappi huolellisesti ja jätä sen ovi auki, niin se tuulettuu eikä sen sisään muodostu ummehtunutta hajua.

Lämpötilan säätö

Viinien pitkäaikaiseen varastointiin suositellaan 12–14 °C:n lämpötilaa.

- Napauta *OK*.
- Näytössä näkyy °F .
- Napauta *OK*.
- Säädä lämpötilaa hipaisupainikkeilla < ja >.
- Napauta *OK*.

Tämän jälkeen lämpötilanosoitin alkaa taas osoittaa viinikapissa sillä hetkellä vallitsevaa lämpötilaa.

Viinikaapin lämpötila nousee:

- mitä useammin ja pitemmäksi aikaa laitteen ovea avataan.
- mitä enemmän viinipulloja laitteessa säilytetään.
- mitä lämpimämpiä laitteeseen asetettavat viinipullot ovat.
- mitä korkeampi viinikaapin ympäristön lämpötila on. Viinikaapin ympäristön lämpötila ei saa laskea alle laitteen huoneenlämpötilaluokassa ilmoitetun ala-arvon eikä nousta yli annetun yläarvon.

Lämpötilan säätöalueet

Voit säätää lämpötilaksi 5 °C ... 20 °C.

Lämpötilanosoitin

Normaalikäytössä lämpötilanosoitin osoittaa viinikaapin senhetkistä **keskimääräistä todellista lämpötilaa**.

Ympäristön lämpötilan ja valitsemasi lämpötilan mukaan voi kestää useita tunteja, ennen kuin laite on asettunut valitsemaasi lämpötilaan pysyvästi.

Ilmankosteuden (ActiveHumidity) säätäminen

$\delta \dots \Delta$

Jotta ilmankosteuden säätö toimisi moitteettomasti, ympäristön lämpötilan on oltava 19–28 °C.

- Napauta *OK*.
- Näytössä näkyy °F .
- Selaa hipaisupainikkeella > symboli $\delta \dots \Delta$ esiin.
- Napauta *OK*.
- Valitse haluamasi ilmankosteus (δ , $\Delta\Delta$ tai $\Delta\Delta\Delta$) hipaisupainikkeilla < tai >.
- Napauta *OK*.
- Selaa hipaisupainikkeella < tai > symboli \hookleftarrow esiin.
- Napauta *OK*.

Ympäristön lämpötilan ja valitun ilman kosteuden mukaan saattaa kestää päiviä, ennen kuin valittu ilmankosteus saavutetaan ja tulee näyttöön.

Käyttö

Ilmankosteuden säätövaihtoehdot

Voit valita kolmesta ilmankosteudesta yksilöllisiin tarpeisiisi parhaiten sopivan.

- Δ: pieni ilmankosteus
- ΔΔ: keskisuuri ilmankosteus
- ΔΔΔ: suuri ilmankosteus

Huomaa, että laitteen energiankulutus kasvaa aavistuksen sen mukaan, mitä suuremman ilmankosteuden valitset.

Jos käytät viinikaappia luonnonkorkkisten viinipullojen pitkäaikaiseen säilytykseen, suosittelemme keskisuurta ilmankosteutta ΔΔ.

Todellisen ilmankosteuden hakeminen näyttöön

Ympäristön lämpötilan ja valitun ilmankosteuden mukaan saattaa kestää joitakin päiviä, ennen kuin valittu ilmankosteus saavutetaan ja tulee näkyviin.

■ Napauta *OK*.

Näytössä näkyy .

■ Selaa hipaisupainikkeella > symboli  esiin.

■ Napauta *OK*.

Näyttöön tulee viinikaapin senhetkinen ilmankosteus (arvo perustuu noin kahden viime tunnin tilanteeseen).

■ Poistu näytöstä napauttamalla *OK*.



■ Selaa hipaisupainikkeella < tai > symboli  esiin.



■ Napauta *OK*.





Asetusten selitykset

Kun olet asetustilassa , ovihälytys ja muut hälytykset vaikenevat automaattisesti.



Turvalukituksen / kytkeminen päälle

- Napauta *OK*.
- Näytössä näkyy .
- Selaa hipaisupainikkeella < tai > symboli  esiin.
- Napauta *OK*.
- Selaa hipaisupainikkeella < tai > symboli  esiin.
- Napauta *OK*.

Kun turvalukitus  on kytkettyä päälle, näytön yläkulmassa näkyy piste .









- Avaa ja sulje laitteen ovi. Turvalukitus  kytkeytyy päälle vasta nyt.
- **Kun haluat poistua asetustilasta** , selaa hipaisupainikkeella < tai > symboli  esiin.
- Napauta *OK*.
- Selaa hipaisupainikkeella < tai > symboli  esiin ja napauta *OK*.

Turvalukituksen / ottaminen pois päältä lyhyeksi ajaksi



- Napauta *OK*.
- Näytössä näkyy .
- Kosketa hipaisupainiketta *OK* noin kuuden sekunnin ajan.
- Näytössä näkyy .
- Napauta *OK*.
- Säädä lämpötila haluamaksesi.
- Napauta *OK*.

Kun suljet laitteen oven, turvalukitus  kytkeytyy uudelleen päälle.

Turvalukituksen / kytkeminen kokonaan pois päältä

- Napauta *OK*.
 - Näytössä näkyy .
 - Kosketa hipaisupainiketta *OK* noin kuuden sekunnin ajan.
 - Näytössä näkyy .
 - Selaa hipaisupainikkeella < tai > symboli  esiin.
 - Napauta *OK*.
 - Selaa hipaisupainikkeella < tai > symboli  esiin.
 - Napauta *OK*.
- Kun turvalukitus on pois päältä, näytössä näkyy symboli .
- **Kun haluat poistua asetustilasta** , selaa hipaisupainikkeella < tai > symboli  esiin.
 - Napauta *OK*.
 - Selaa hipaisupainikkeella < tai > symboli  esiin ja napauta *OK*.

Viinikaapin kytkeminen pois päältä

- Napauta *OK*.
- Näytössä näkyy .
- Selaa hipaisupainikkeella < tai > symboli  esiin.
- Napauta *OK*.
- Selaa hipaisupainikkeella < tai > symboli  esiin.
- Napauta *OK*.



Näytössä näkyy .



Kylmäkoneisto pysähtyy ja sisävalo sammuu.

Huomaa: Viinikaappia ei ole irrotettu sähköverkosta, vaikka kytketkin sen virran pois päältä.

Asetusten muuttaminen

Sapattitilan kytkeminen päälle



- Napauta *OK*.
- Näytössä näkyy .
- Selaa hipaisupainikkeella < tai > symboli  esiin.
- Napauta *OK*.
- Selaa hipaisupainikkeella < tai > symboli  esiin.
- Napauta *OK*.







Kun sapattitila  on kytkettynä päälle, näytön yläkulmassa näkyy piste .

Näyttö pimenee noin kolmen sekunnin kuluttua.







Pidä huolta, että laitteen ovi on kunnolla kiinni, koska ovihälyttimen merkkivalo ja merkkiääni eivät toimi sapattitilan aikana.

Sapattitilan kytkeminen pois päältä





Sapattitila  kytkeytyy automaattisesti pois päältä noin 80 tunnin kuluttua. Halutessasi voit kytkeä sapattitilan  pois päältä jo tätä aiemmin.

- Napauta *OK*.
- Näytössä näkyy .
- Napauta *OK*.
- Kun sapattitila  on kytkettynä päälle, näytön yläkulmassa näkyy piste .
- Napauta *OK*.
- Kun sapattitila  on kytketty pois päältä, piste sammuu näytön yläkulmasta.
- **Kun haluat poistua asetustilasta** , selaa hipaisupainikkeella < tai > symboli  esiin.
- Napauta *OK*.
- Selaa hipaisupainikkeella < tai > symboli  esiin ja napauta *OK*.

Ovihälytyksen laukeamiseen kulu- van ajan muuttaminen

- Napauta *OK*.
- Näytössä näkyy .
- Selaa hipaisupainikkeella < tai > symboli  esiin.
- Napauta *OK*.
- Selaa hipaisupainikkeella < tai > symboli  esiin.
- Napauta *OK*.
- Valitse hipaisupainikkeilla < ja > haluamasi aika väliltä 30 s ja 3 min 30 s.
- Napauta *OK*.
- **Kun haluat poistua asetustilasta** , selaa hipaisupainikkeella < tai > symboli  esiin.
- Napauta *OK*.
- Selaa hipaisupainikkeella < tai > symboli  esiin ja napauta *OK*.

Miele@home-yhteyden muodostami- nen 1. kerran

- Napauta *OK*.
- Näytössä näkyy .
- Selaa hipaisupainikkeella < tai > symboli  esiin.
- Napauta *OK*.
- Selaa hipaisupainikkeella < tai > symboli  esiin.
- Napauta *OK*.
- Valitse haluamasi yhteydenmuodostustapa (APP tai WPS) hipaisupainikkeilla < ja >.
- Napauta *OK*.
- **Kun haluat poistua asetustilasta** , selaa hipaisupainikkeella < tai > symboli  esiin.



- Napauta *OK*.
- Selaa hipaisupainikkeella < tai > symboli ↩ esiin ja napauta *OK*.

Kun yhteys on muodostettu, näytössä näkyy .

Jos yhteyden luonti epäonnistui, näytössä näkyy .

Käynnistä toiminto uudelleen.



WLAN-yhteyden katkaiseminen

- Napauta *OK*.
- Näytössä näkyy .
- Selaa hipaisupainikkeella < tai > symboli  esiin.
- Napauta *OK*.
- Selaa hipaisupainikkeella < tai > symboli  esiin.
- Napauta *OK*.

Kun WLAN-yhteys on poistettu käytössä, näyttöön syttyy symboli .

- **Kun haluat poistua asetustilasta** , selaa hipaisupainikkeella < tai > symboli ↩ esiin.
- Napauta *OK*.
- Selaa hipaisupainikkeella < tai > symboli ↩ esiin ja napauta *OK*.

WLAN-yhteyden muodostaminen







- Napauta *OK*.
- Näytössä näkyy .
- Selaa hipaisupainikkeella < tai > symboli  esiin.
- Napauta *OK*.
- Selaa hipaisupainikkeella < tai > symboli  esiin.
- Napauta *OK*.
- Selaa hipaisupainikkeella < tai > symboli ↩ esiin ja napauta *OK*.

Kun WLAN-yhteys on otettu käyttöön, näytön yläkulmassa näkyvät symboli  ja piste •.

- **Kun haluat poistua asetustilasta** , selaa hipaisupainikkeella < tai > symboli ↩ esiin.
- Napauta *OK*.
- Selaa hipaisupainikkeella < tai > symboli ↩ esiin ja napauta *OK*.

Kun WLAN-yhteys on käytössä, näytössä näkyy symboli .

Verkoasetusten palautus

- Napauta *OK*.
- Näytössä näkyy .
- Selaa hipaisupainikkeella < tai > symboli  esiin.
- Napauta *OK*.
- Selaa hipaisupainikkeella < tai > symboli  esiin.
- Napauta *OK*.
- Selaa hipaisupainikkeella > symboli  esiin.
- Napauta *OK*.
- Selaa hipaisupainikkeella > symboli  esiin.
- Napauta *OK*.
- Selaa hipaisupainikkeella > symboli  esiin.
- **Kun haluat poistua asetustilasta** , selaa hipaisupainikkeella < tai > symboli ↩ esiin.
- Napauta *OK*.
- Selaa hipaisupainikkeella < tai > symboli ↩ esiin ja napauta *OK*.

Kaikki tekemäsi Miele@home-järjestelmän asetukset ja antamasi arvot palautuvat alkutilaan.

WLAN-yhteys on otettu pois käytöstä,  ei enää näy näytössä.



Asetusten muuttaminen

Palauta verkkoasetusten tehdasasetukset ennen kuin viet viinikaapin kierrätykseen, myyt sen tai otat käyttöön käytetyn viinikaapin. Näin kaikki henkilötiedot poistuvat viinikaapin muistista. Tämän jälkeen aiempi omistaja ei voi enää saada yhteyttä viinikaappiin.



Painikeäänten ottaminen pois käytöstä

- Napauta *OK*.

Näytössä näkyy .

- Selaa hipaisupainikkeella < tai > symboli  esiin.
- Napauta *OK*.
- Selaa hipaisupainikkeella < tai > symboli  esiin.
- Napauta *OK*.



Kun painikeäännet on otettu pois käytöstä, näytössä näkyy .



- **Kun haluat poistua asetustilasta** , selaa hipaisupainikkeella < tai > symboli  esiin.
- Napauta *OK*.
- Selaa hipaisupainikkeella < tai > symboli  esiin ja napauta *OK*.



Painikeäänten ottaminen käyttöön

- Napauta *OK*.

Näytössä näkyy .

- Selaa hipaisupainikkeella < tai > symboli  esiin.
- Napauta *OK*.
- Selaa hipaisupainikkeella < tai > symboli  esiin.
- Napauta *OK*.



Kun painikeäännet ovat käytössä, näytössä näkyy . Lisäksi näytön yläkulmassa näkyy piste .

- **Kun haluat poistua asetustilasta** , selaa hipaisupainikkeella < tai > symboli  esiin.
- Napauta *OK*.
- Selaa hipaisupainikkeella < tai > symboli  esiin ja napauta *OK*.



Hälytys- ja merkkiäänten /äänen voimakkuuden muuttaminen

- Napauta *OK*.

Näytössä näkyy .

- Selaa hipaisupainikkeella < tai > symboli  esiin.
- Napauta *OK*.
- Selaa hipaisupainikkeella < tai > symboli  esiin.
- Napauta *OK*.
- Valitse hipaisupainikkeilla < ja > haluamasi hälytys- ja merkkiäänten äänenvoimakkuus.
- Napauta *OK*.

Kun hälytys- ja merkkiäännet on kytketty pois käytöstä, näytössä näkyy .

- **Kun haluat poistua asetustilasta** , selaa hipaisupainikkeella < tai > symboli  esiin.
- Napauta *OK*.
- Selaa hipaisupainikkeella < tai > symboli  esiin ja napauta *OK*.

Näytön kirkkauden ☀️ muuttaminen

- Napauta *OK*.
- Näytössä näkyy 🌡️.
- Selaa hipaisupainikkeella < tai > symboli ⚙️ esiin.
- Napauta *OK*.
- Selaa hipaisupainikkeella < tai > symboli ☀️ esiin.
- Napauta *OK*.
- Valitse hipaisupainikkeilla < ja > haluamasi näytön kirkkaus.
- Napauta *OK*.
- **Kun haluat poistua asetustilasta** ⚙️, selaa hipaisupainikkeella < tai > symboli ↩️ esiin.
- Napauta *OK*.
- Selaa hipaisupainikkeella < tai > symboli ↩️ esiin ja napauta *OK*.

Lämpötilayksikön °C/°F muuttaminen

- Napauta *OK*.
- Näytössä näkyy 🌡️.
- Selaa hipaisupainikkeella < tai > symboli ⚙️ esiin.
- Napauta *OK*.
- Selaa hipaisupainikkeella < tai > symboli °C tai °F esiin.
- Napauta *OK*.
- Lämpötilayksikkö °C tai °F on nyt valittu.
- **Kun haluat poistua asetustilasta** ⚙️, selaa hipaisupainikkeella < tai > symboli ↩️ esiin.
- Napauta *OK*.
- Selaa hipaisupainikkeella < tai > symboli ↩️ esiin ja napauta *OK*.

Esittelytilan 📺 kytkeminen pois päältä



- Napauta *OK*.
- Näyttöön tulee seuraavaksi Miele ja sen jälkeen lämpötilanosoitin.
- Napauta *OK*.
- Selaa hipaisupainikkeella < tai > symboli 📺 esiin.
- Napauta *OK*.
- Kun esittelytila 📺 on kytketty pois päältä, viinikaappi kytkeytyy pois päältä ja se on kytkettävä uudelleen päälle.

Asetusten muuttaminen

Asetusten palauttaminen tehdasasetuksiin

- Napauta OK.

Näytössä näkyy .



- Selaa hipaisupainikkeella < tai > symboli  esiin.
- Napauta OK.
- Selaa hipaisupainikkeella < tai > symboli  esiin.
- Napauta OK.
- Selaa hipaisupainikkeella > symboli  esiin.
- Napauta OK.

Viinikaappi kytkeytyy pois päältä ja se on kytkettävä uudelleen päälle.



Active AirClean -suodattimen vaihdon osoittimen ottaminen käyttöön

- Napauta OK.

Näytössä näkyy .

- Selaa hipaisupainikkeella < tai > symboli  esiin.
- Napauta OK.
- Selaa hipaisupainikkeella < tai > symboli  esiin.
- Napauta OK.

Kun Active AirClean -suodattimen vaihdon osoitin  on otettu käyttöön, näytön yläkulmassa näkyy piste •.

- **Kun haluat poistua asetustilasta ,** selaa hipaisupainikkeella < tai > symboli  esiin.
- Napauta OK.
- Selaa hipaisupainikkeella < tai > symboli  esiin ja napauta OK.

Älä koskaan irrota viinikaapin sisällä olevaa arvokilpeä. Arvokilpeä tarvitaan mahdollista huoltoa varten.

Varo, ettei laitteen elektronisiin osiin tai valaisimeen pääse vettä.

 Kosteus aiheuttaa vaurioiden vaaran.

Höyrypuhdistimen höyry voi vahingoittaa laitteen muovisia osia ja elektroniikkaa.

Älä käytä viinikaapin puhdistukseen höyrypuhdistimia.

 Epäpuhtaudet aiheuttavat terveysvaaran.

Viinikaapin sisään päätyvät epäpuhtaudet (myös esim. ruoka- ja juomajäämät) saattavat ilmankosteuden ja lämpötilan vaikutuksesta aiheuttaa homeen muodostumista laitteen sisään.

Laita viinikaappiin vain puhtaita viinipulloja ja tarvikkeita.

Tietoa puhdistusaineista

Käytä viinikaapin sisätilan puhdistukseen vain elintarvikkeille haitattomia puhdistus- ja hoitoaineita.

Välttääksesi pintojen vahingoittumiselta **älä käytä puhdistuksessa**

- sooda-, ammoniakki-, happo- tai kloridipitoisia puhdistusaineita
- kalkkia irrottavia puhdistusaineita
- hankaavia puhdistusaineita, esim. hankausjauhetta, nestemäistä hankausainetta, puhdistuskiviä
- liuotinaaineita sisältäviä puhdistusaineita

- ruostumattoman teräksen puhdistusaineita
- astianpesukoneen pesuaineita
- uuninpuhdistusaineita
- keraamisen tason puhdistukseen tarkoitettuja pesuaineita (paitsi ovien lasipinnan puhdistukseen)
- lasinpesuaineita (paitsi ovien lasipinnan puhdistukseen: lievästi alkoholipitoista lasinpuhdistusainetta, joka ei sisällä sitruksia tai muita sen kaltaisia liuotusaineita)
- hankaavia kovia sieniä tai harjoja, esim. kattiloiden puhdistukseen tarkoitettuja sieniä
- ihmiesieniä (taikasieniä)
- teräviä metallikaapimia

Suosittellemme puhdistusta puhtaalla sieniliinalla, haalealla vedellä ja tilkalla käsiastianpesuainetta.

Viinikaapin valmistelu puhdistusta varten

■ Kytke viinikaappi pois päältä.

Näyttöön tulee  ja kompressori kytkeytyy pois päältä.

■ Ota kaikki viinipullot ulos viinikaapista ja aseta ne viileään paikkaan.

■ Irrota tarvittaessa kaikki irti lähtevät osat puhdistusta varten (ks. kappale Tutustuminen laitteeseen – Sisätilan muuttaminen).

Puhdistus ja hoito

Sisätilan puhdistus

Puhdista viinikaappi säännöllisesti, mutta vähintään kerran kuussa.

Jos likaantumat pinttyvät kiinni, niiden poistaminen saattaa olla vaikeaa tai jopa mahdotonta.

Pinnat voivat värjäytyä tai muuttua. Poista kaikki likaantumat mahdollisimman pian.

- Puhdista laitteen sisätila puhtaalla sieniliinalla ja lämpimällä vedellä, johon olet lisännyt hieman astianpesuainetta.
- Pese kaikki osat käsin, älä astianpesukoneessa.
- Puhdista kaikki **puosot** kostealla liinalla, ne **eivät** saa kastua.
- Huuhtelee pinnat huolellisesti puhtaalla vedellä ja kuivaa lopuksi pinnat kuivaliinalla.
- Jätä viinikaappi auki hetkeksi, jotta se ehtisi tuulettua eikä sisään muodostuisi hajua.

Active AirClean -suodattimen vaihto

Uusia Active AirClean -suodattimia voit tilata Mielen asiakaspalvelusta, alan liikkeistä tai Mielen verkkokaupasta.

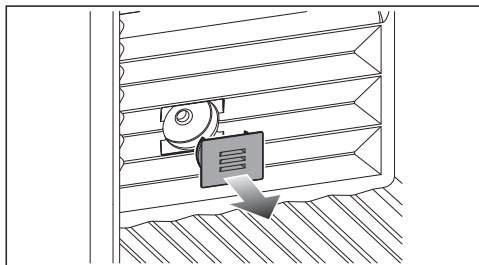

- Vedä peitelevy irti.

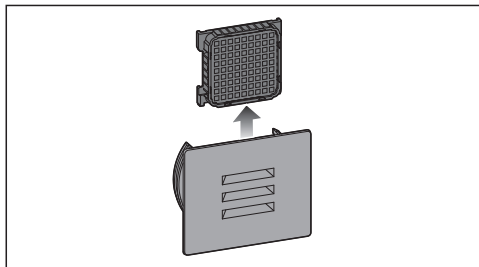

- Vedä käytetty Active AirClean -suodatin ulos.
- Hävitä käytetty Active AirClean -suodatin tavallisen kotitalousjätteen mukana.

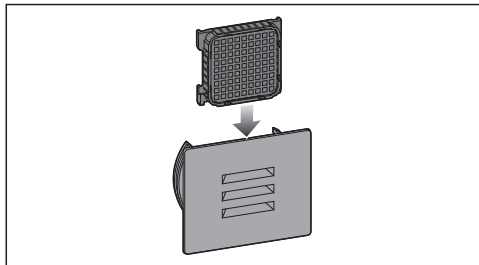

- Aseta uusi Active AirClean -suodatin paikalleen.

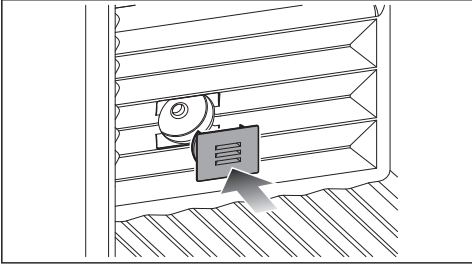

- Aseta peitelevy paikalleen.

Active AirClean -suodattimen vaihdon kuittaus

- Napauta OK.

Symboli  sammuu näytöstä ja aikakaskuri nollautuu.

Etupinnan ja sivuseinien puhdistus

Jos likaantumat pinttyvät kiinni, niiden poistaminen saattaa olla vaikeaa tai jopa mahdotonta. Pinnat voivat värjäytyä tai muuttua.

Poista likaantumat laitteen etupinnalta ja sivuseinistä mahdollisimman pian.

Kaikki pinnat ovat herkästi naarmuuntuvia ja saattavat värjäytyä tai muuttua, jos ne joutuvat kosketuksiin epäsozivien pesuaineiden kanssa.

Tutustu tämän kappaleen alun kohdan Tietoa puhdistusaineista ohjeisiin.

- Puhdista pinnat puhtaalla pehmeällä sieniliinalla, käsiastianpesuaineella ja lämpimällä vedellä. Voit käyttää puhdistukseen myös puhdasta, kosteaa mikrokuituliinaa, jolloin ei tarvita puhdistusainetta.

- Huuhtelee pinnat huolellisesti puhtaalla vedellä ja kuivaa lopuksi pinnat kuivala liinalla.

Ovitiivisteiden puhdistus

 Vääränlainen puhdistus aiheuttaa vaurioiden vaaran.

Öljyt ja rasvat voivat haurastuttaa oven tiivistettä.

Älä siksi öljyä tai rasvaa tiivisteitä.

- Puhdista ovitiivisteet säännöllisesti pelkällä vedellä ja kuivaa ne aina lopuksi pehmeällä liinalla.

Tulo- ja poistoilma-aukkojen puhdistus

Pölyn kerääntyminen lisää energiankulutusta.

- Puhdista laitteen tulo- ja poistoilma-aukot säännöllisesti harjalla tai pölynimurin pölysuuttimella (esim. Miele pölynimurin pölyharjalla).

Puhdistuksen jälkeen

- Aseta kaikki osat takaisin viinikaappiin.
- Kytke viinikaappi päälle.
- Aseta viinipullot takaisin viinikaappiin ja sulje laitteen ovi.

Automaattinen sulatus

Viinikaappi sulaa automaattisesti.

Vianetsintä ja ongelmien ratkaisu

Useimmat toimintahäiriöt ja virheet voit poistaa itse. Monissa tapauksissa säästät sekä aikaa että rahaa, kun sinun ei tarvitse kutsua huoltoa paikalle.





Osoitteesta www.miele.fi/support/customer-assistance löydät lisätietoa siitä, miten poistat häiriöitä itse.



Vältä viinikaapin ovien avaamista ennen häiriön korjausta, niin viinit pysyvät mahdollisimman kauan kylminä.













Ongelma	Syy ja toimenpide
Kompressorin kytkeytyminen päälle yhä useammin ja käy pitkään, viinikaapin lämpötila laskee.	Kylmälaitteen ilmanotto- ja ilmanpoistoaukot ovat peitossa tai täynnä pölyä. ■ Älä peitä ilmankiertoaukkoja. ■ Puhdista ilmankiertoaukot säännöllisesti pölystä.
	Laitteen ovea on avattu usein. Tai olet asettanut laitteen kerralla suuren määrän viinipulloja. ■ Avaa ovi vain tarvittaessa ja mahdollisimman lyhyeksi ajaksi. Laitte kylmenee takaisin asettamaasi lämpötilaan jonkin ajan kuluttua.
	Laitteen ovi ei ole kunnolla kiinni. ■ Sulje laitteen luukku. Laitte kylmenee takaisin asettamaasi lämpötilaan jonkin ajan kuluttua.
	Ympäristön lämpötila on liian korkea. Mitä korkeampi ympäristön lämpötila on, sitä pitempiä aikoja kompressorin käy. ■ Noudata kappaleessa Asennus – Sijoituspaikka annettuja ohjeita.
	Viinikaapin lämpötila on säädetty liian kylmäksi. ■ Muuta lämpötila-asetusta.

Sekalaisia viinikaapin käyttöön liittyviä ongelmia





Ongelma	Syy ja toimenpide
Viinikaapin ilmankosteus ei muutu asetetun mukaiseksi.	Ympäristön lämpötila on liian korkea tai liian matala. <ul style="list-style-type: none"> ■ Pidä ympäristön lämpötila noin 19–28 °C:ssa.
	Viinikaapin lämpötila on säädetty liian korkeaksi. <ul style="list-style-type: none"> ■ Viinien pitkäaikaiseen varastointiin suositellaan 12–14 °C:n lämpötilaa.
	Ympäristön ilmankosteus on liian pieni. <ul style="list-style-type: none"> ■ Kun ympäröivä ilma on poikkeuksellisen kuivaa, viinikaappi ei välttämättä pysty nostamaan sisätilan ilmankosteutta suureksi.
	Viinikaapin sisätilan ilmankosteuteen vaikuttavat seuraavat tekijät: kuinka usein laitteen ovea avataan ja kuinka pitkään sitä pidetään auki, ympäristön lämpötila ja ilmankosteus, kaapissa olevien viinipullojen määrä ja valitut asetukset.
Laitteesta ei kuulu hälytysääntä, vaikka ovi on auki pitkään.	Kyseessä ei ole häiriö. Hälytysäänet on kytketty pois päältä. Kun haluat ottaa hälytysäänet takaisin käyttöön: <ul style="list-style-type: none"> ■ Napauta OK. Näytössä näkyy  . <ul style="list-style-type: none"> ■ Selaa hipaisupainikkeella < tai > symboli  esiin. ■ Napauta OK. ■ Selaa hipaisupainikkeella < tai > symboli  esiin. ■ Napauta OK. ■ Valitse hipaisupainikkeilla < ja > haluamasi hälytys- ja merkkiäänten äänenvoimakkuus. ■ Napauta OK. Kun hälytys- ja merkkiäänet ovat käytössä, näytössä näkyy  .

Vianetsintä ja ongelmien ratkaisu









Näyttöruudulla näkyvät ilmoitukset

Ilmoitus	Syy ja toimenpide
Näytössä näkyy , viinikaappi ei kylmene, mutta sitä voi ohjata ja sisävalo palaa.	<p>Esittelytila on kytketty päälle.</p> <ul style="list-style-type: none">■ Napauta OK. <p>Näyttöön tulee seuraavaksi Miele ja sen jälkeen lämpötilanosoitin.</p> <ul style="list-style-type: none">■ Napauta OK.■ Selaa hipaisupainikkeella < tai > symboli  esiin.■ Napauta OK. <p>Kun esittelytila  on kytketty pois päältä, viinikaappi kytkeytyy pois päältä ja se on kytkettävä uudelleen päälle.</p>
Näytössä ei näy mitään. Se on täysin pimeä.	<p>Sapattitila  on kytketty päälle: Sisävalo ei pala, mutta viinikaapin kylmäkoneisto toimii normaalisti.</p> <ul style="list-style-type: none">■ Napauta OK. <p>Näytössä näkyy .</p> <ul style="list-style-type: none">■ Napauta OK. <p>Kun sapattitila  on kytkettynä päälle, näytön yläkulmassa näkyy piste .</p> <ul style="list-style-type: none">■ Napauta OK. <p>Kun sapattitila  on kytketty pois päältä, piste sammuu näytön yläkulmasta.</p> <hr/> <p>Näyttöä ei ole liitetty viinikaappiin oikein.</p> <ul style="list-style-type: none">■ Onko oven avautumissuunnan vaihto suoritettu oikein? Tarkasta näytön ja viinikaapin välinen pistoke-liitäntä (ks. erillinen asennusohje). <hr/> <p>Energiansäästötila on otettu käyttöön: Kun näyttöä ei kosketeta vähään aikaan, se siirtyy energiansäästötilaan ja pimenee.</p>
Näytössä näkyy  etkä voi tehdä mitään valintoja.	<p>Turvalukitus on kytkettynä päälle.</p> <ul style="list-style-type: none">■ Kytke viinikaapin turvalukitus pois päältä hetkeksi tai kokonaan (ks. kappale Asetusten muuttaminen).
Näytössä palaa symboli  ja laitteesta kuuluu merkkiäni.	<p>ActiveAirClean -suodattimen vaihdon osoitin  muistuttaa ActiveAirClean -suodattimen vaihdosta.</p> <ul style="list-style-type: none">■ Vaihda ActiveAirClean -suodatin (ks. kappale Puhdistus ja hoito – ActiveAirClean -suodattimen vaihto) ja kuittaa vaihto napauttamalla OK. <p>Symboli  sammuu.</p>

Vianetsintä ja ongelmien ratkaisu

Ilmoitus	Syy ja toimenpide
Näytössä palaa  ja laitteesta kuuluu hälytysääni ja sisävalo palaa sykkien.	Ovihälytín on reagoinut. ■ Napauta <i>OK</i> . Hälytysääni vaikenee sisävalo, symboli  sammuu ja sisävalo palaa jälleen tasaisesti. ■ Sulje laitteen ovi.
Näytössä palaa  ja laitteesta kuuluu hälytysääni.	Lämpötilahälytys on lauennut: Viinikaapin lämpötila on noussut tai laskenut liikaa säätämääsi lämpötilaan nähden. Tämä voi johtua esimerkiksi seuraavista syistä: <ul style="list-style-type: none">– Laitteen ovea on avattu monta kertaa peräkkäin.– Ilmankiertoaukot ovat peitettynä.– Huoneistossa on ollut pitkä sähkökatko. ■ Napauta <i>OK</i> .  sammuu ja hälytysääni vaikenee. Lämpötilanosoitin näyttää vilkkuvana noin minuutin ajan korkeinta lämpötilaa, joka viinikaapissa on tähän mennessä ollut. Sen jälkeen lämpötilanosoitin alkaa jälleen näyttää senhetkistä lämpötilaa. Voit siirtyä pois vilkkuvasta lämpötilan näytöstä myös ennen aikaisesti: ■ Napauta <i>OK</i> . Näytössä näkyvä lämpimimmän lämpötilan näyttö häviää. Tämän jälkeen lämpötilanosoitin alkaa jälleen osoittaa viinikaapin senhetkistä lämpötilaa. ■ Poista hälytyksen aiheuttanut syy.

Vianetsintä ja ongelmien ratkaisu





Ilmoitus	Syy ja toimenpide
<p>Näytössä palaa  ja  ja laitteesta kuuluu hälytysääni.</p>	<p>Huoneistossa on ollut sähkökatko: viinikaapin lämpötila on noussut liikaa viime päivien tai tuntien aikana sähkökatkon vuoksi.</p> <ul style="list-style-type: none"> ■ Napauta <i>OK</i>. <p>  sammuu ja hälytysääni vaikenee.</p> <p>Lämpötilanosoitin näyttää vilkkuvana noin minuutin ajan korkeinta lämpötilaa, joka viinikaapissa on tähän mennessä ollut. Sen jälkeen lämpötilanosoitin alkaa jälleen näyttää senhetkistä lämpötilaa.</p> <p>Voit siirtyä pois vilkkuvasta lämpötilan näytöstä myös ennenaikaisesti:</p> <ul style="list-style-type: none"> ■ Napauta <i>OK</i>. <p>Näytössä näkyvä lämpimimmän lämpötilan näyttö häviää. Tämän jälkeen lämpötilanosoitin alkaa jälleen osoittaa viinikaapin senhetkistä lämpötilaa.</p> <ul style="list-style-type: none"> ■ Poista hälytyksen aiheuttanut syy.
<p>Näytössä palaa symboli , näkyviin tulee mahdollisesti virhekoodi F ja jokin numero. Lisäksi laitteesta kuuluu hälytysääni.</p>	<p>Laitteessa on tekninen vika.</p> <ul style="list-style-type: none"> ■ Vaienna hälytysääni napauttamalla <i>OK</i>. ■ Ota yhteys huoltoon. <p>Kun otat yhteyttä huoltoon, ilmoita häiriöilmoituksen virhekoodi sekä viinikaapin mallitunniste ja sarjanumero. Voit hakea nämä tiedot  laitteen näyttöön:</p> <ul style="list-style-type: none"> ■ Napauta <i>OK</i>. <p>Kaikki tarvittavat tiedot tulevat näkyviin.</p> <ul style="list-style-type: none"> ■ Napauta <i>OK</i>. ■ Muita laitetietoja saat esiin selaamalla hipaisupainikkeella < tai >. ■ Kun haluat kytkeä viinikaapin pois päältä, selaa hipaisupainikkeella < tai > symboli  esiin. ■ Kun haluat poistua tietonäytöstä, selaa hipaisupainikkeella < tai > symboli  esiin. ■ Napauta <i>OK</i>. <p>Kyseessä on häiriöilmoitus: Tämä ilmoitus on aina ensisijainen, eli se keskeyttää kaikki muut asetukset, mitä olet ehkä parhaillaan tekemässä.</p> <p>Häiriöilmoitus menee aina muiden ilmoitusten, kuten ovi- tai lämpötilahälytyksen edelle.</p>

Sisävalo

Ongelma	Syy ja toimenpide
---------	-------------------

 Näkyvillä olevat sähköä johtavat osat aiheuttavat sähköiskuvaaran. Lampun suojuksen takana on sähköä johtavia osia, joihin voi vahingossa koskea, jos suojuksen irrotetaan. Älä irrota lampun suojusta. LED-valaisimen korjaaminen ja vaihtaminen on ehdottomasti jätettävä huoltoliikkeen tehtäväksi.

 Kirkas LED-valo aiheuttaa loukkaantumisvaaran. Tämä valaisin kuuluu laserluokkaan 2/2M. Jos lampun suojuksen irrotetaan, valo voi aiheuttaa silmävaurioita. Jos lampun suojuksen irrotetaan, älä katso valaisimeen millään optisilla instrumenteilla (suurennuslasilla tms.).

Ongelma	Syy ja toimenpide
Sisävalo ei pala.	Viinikaappia ei ole kytketty päälle. ■ Kytke viinikaappi päälle.
	Sapattitila  on kytketty päälle: näyttö pysyy pimeänä, mutta viinikaapin kylmäkoneisto toimii normaalisti. ■ Napauta OK. Näytössä näkyy  . ■ Napauta OK.
	Kun sapattitila  on kytkettynä päälle, näytön yläkulmassa näkyy piste  . ■ Napauta OK.
	Kun sapattitila  on kytketty pois päältä, piste sammuu näytön yläkulmasta. Ylikuumenemisen välttämiseksi sisävalo sammuu automaattisesti noin 15 minuutin kuluttua, kun kylmälaitteen ovea pidetään auki. Jos syy ei ole tässä, kyseessä on tekninen häiriö. ■ Ota yhteys huoltoon.

Huolto

Osoitteesta www.miele.com/service löydät tietoa Miele varaosista ja siitä, miten poistat häiriöitä itse.

Yhteydenotto häiriötilanteissa

Ellet saa itse poistetuksi toimintahäiriötä, ota yhteys Miele-jälleenmyyjään tai Mielen asiakaspalveluun.

Mielen huollon voit varata verkossa osoitteesta www.miele.fi/huolto.

Mielen asiakaspalvelun yhteystiedot löydät tämän vihkosen takakannesta.

Asiakaspalvelu tarvitsee laitteen mallitunnisteen ja sarjanumeron (Fabr./SN/Nr.). Nämä tiedot löydät kylmälaitteen sisätilassa olevasta arvokilvestä ja joissakin malleissa myös laitteen astetusten kohdasta Tiedot **i**.

EPREL-tuotetietokanta

1.3.2021 alkaen energiamerkintään ja ekologista suunnittelua koskeviin vaatimuksiin liittyvät tiedot löytyvät euroopalaisesta tuotetietokannasta (EPREL). Tuotetietokantaan pääsee linkistä <https://eprel.ec.europa.eu/>. Sieltä etsitään tietoa mallitunnisteen perusteella.

Mallitunnisteen löydät kylmälaitteen sisätilassa olevasta arvokilvestä ja joissakin malleissa myös laitteen astetusten kohdasta Tiedot **i**.

Miele			
XXXXXX	Nr. XX/XXXXXXXX.		
<small>WEINTEMPERATURKABINETTTECH-MODELL MULTITEMPERATURE WINE STORAGE CABINET-UNDERCOUNTER TOP ARMOIRE DE MISE EN TEMP. DES VINS/MCO. ENCASTRABLE SOUS PLAN FRIGORIF. A CONDIZIONATO. VINGHARDEN/POTRBAJO ENCIJERA BIRNIAU TEMPERATYVINTYVUS</small>			
<small>Klasse/Class Classa/Classe SN-ST</small>	<small>Ap-Type/AP-Type AP-Type/AP-Tipo</small>	<small>Ennetettävät/Gross Capacity Volume Brut/Capacità Bruta XXXX l</small>	<small>Grätkyvyysmäärä/Freezing Capacity Pouvoir de Congel./Capac. Congeladora</small>
<small>Nutzinhalt Net Capacity Volume Utile Capac. Util</small>	<small>Gas /K /G /WINE /KALT Tot /R /F /WINE /CHILL Tot /R /C /WINE /CHILL Tot /F /C /WINE /CHILL</small>	R600a: XXg	

Takuu

Tälle laitteelle on myönnetty kahden (2) vuoden takuu.

Lisätietoja takuuehdoista löydät laitteen mukana toimitetusta erillisestä takuu- vihkosesta.

Mikrokuituliina yleiskäyttöön

Sormenjälkien ja kevyiden tahrojen pyyhkimiseen teräspinoilta, ohjaustauluista, ikkunoista, huonekaluista, auton-ikkunoista yms.

MicroCloth Kit

MicroCloth Kit sisältää yleisliinan, lasinpuhdistusliinan ja kiillotusliinan.

Liinat ovat erityisen repäisyjujia ja kestäviä. Erikoishienojen mikrokuitujensa ansiosta liinat puhdistavat pinnat erittäin tehokkaasti.

MicroCloth HyClean

MicroCloth HyClean on erittäin repäisyjuja ja kestävä antibakteerinen yleispuhdistusliina. Se soveltuu käytettäväksi kuivana tai kosteana, puhdistusaineen kanssa tai ilman puhdistusainetta.

Aktiivihiiლისuodatin (Active AirClean)

Viinikaapin takaseinässä oleva Active AirClean -suodatin huolehtii viinikaapin optimaalisesta ilmanvaihdosta ja pitää sen ilmanlaadun erinomaisena.

Se on erikseen ostettava lisävaruste, jota voit tilata Mielen verkkokaupasta. Voit hankkia näitä tuotteita myös Mielen asiakaspalvelusta (katso tämän käyttöohjeen takakansi) tai Miele-kauppiaaltasi.

Asennus

Sijoituspaikka



Suuren ilmankosteuden aiheuttama laitteen vahingoittumisen vaara. Jos ilmankosteus on erittäin suuri, viinikaapin ulkoseiniin voi tiivistyä vettä. Tällainen tiivistynyt vesi saattaa aiheuttaa korroosiota laitteen ulkoseiniin.

Jotta näin ei kävisi, sijoita viinikaappi riittävästi tuuletettuun kuivaan ja/tai ilmastoituun tilaan.

Tarkista myös laitteen paikalleen sijoittamisen jälkeen, että sen ovi sulkeutuu kunnolla, etteivät laitteen tulo- ja ilmankiertoaukot ole tukossa ja että laite on sijoitettu paikalleen tämän käyttöohjeen mukaisesti.



Lämpöä tuottavat laitteet aiheuttavat palo- ja vaurioitumisvaaran.

Lämpöä tuottavat laitteet voivat syttyä palamaan ja sytyttää myös viinikaapin.

Älä aseta lämpöä tuottavia laitteita, kuten pienoisuunia, erillistä keittolevyä tai leivänpaahdinta viinikaapin päälle.



Avoliekit aiheuttavat palo- ja vaurioitumisvaaran.

Avoliekit voivat sytyttää viinikaapin palamaan.

Pidä siksi avoliekit, kuten kynttilät etäällä viinikaapistä.

Paras sijoituspaikka on kuiva, tuuletettava huone.

Kun valitset sijoituspaikkaa, ota huomioon, että lämpö lisää viinikaapin energiankulutusta. Sitä ei siksi kannata sijoittaa lämmityslaitteen, liedan tai muun lämmönlähteen viereen.

Vältä myös laitteen sijoittamista paikkaan, jossa se on alttiina suoralle auringonpaisteelle.

Mitä korkeampi ympäristön lämpötila on, sitä pitempiä aikoja kompressori käy, mikä puolestaan lisää energiankulutusta.

Kun sijoitat viinikaappia paikalleen, ota lisäksi huomioon seuraavat seikat:

- Jotta laite voidaan tarvittaessa irrottaa nopeasti sähköverkosta, pistorasiaan on päästävä helposti käsiksi eikä se saa sijaita suoraan laitteen takana.
- Viinikaapin pistotulppa ja liitäntäjohto eivät saa ottaa kiinni laitteen takaseinään, koska laitteen värinä voi vahingoittaa niitä.
- Älä liitä muitakaan laitteita sen taakse jääviin pistorasioihin.
- Kun sijoitat viinikaappia paikalleen, varmista, ettei liitäntäjohto jää puristuksiin tai vahingoitu.
- Älä sijoita haaroituspistorasioita tai jakokiskoja tai muita elektronisia laitteita (kuten halogeenimuuntajia) laitteiden taakse tai käytä niitä siellä.
- Sijoituspaikan lattian on oltava vaaka-suora ja samalla korkeudella ympäröivän lattian kanssa.

Huoneenlämpötilaluokka

Viinikaapin ympäristön lämpötila ei saa laskea alle laitteen huoneenlämpötilaluokassa ilmoitetun ala-arvon eikä nousta yli annetun yläarvon. Huoneenlämpötilaluokka on ilmoitettu viinikaapin arvokilvessä, joka sijaitsee laitteen sisällä.

Huoneenlämpötilaluokka	Ympäristön lämpötila
SN	10–32 °C
N	16–32 °C
ST	16–38 °C
T	16–43 °C
SN-ST	10–38 °C
SN-T	10–43 °C

Liian matala ympäristön lämpötila pidentää kompressorin seisontajaksoja, jolloin viinikaappi ei pysy riittävän kylmänä.

Ilmankiertovaatimukset



Riittämätön ilmankierto aiheuttaa tulipalo- ja vaurioitumisvaaran.

Jos ilmankierto viinikaapin ympärillä ei ole riittävä, kompressorin käy tiheämmin ja pitempään. Tämä lisää laitteen energiankulutusta ja nostaa kompressorin lämpötilaa, mikä voi puolestaan vahingoittaa kompressorin.

Huolehdi siitä, että ilma pääsee vapaasti kiertämään viinikaapin ympärillä.

Noudata siksi ehdottomasti ilmoitettuja ilmanotto- ja ilmanpoistoaukkojen mittoja.

Ilmanotto- ja ilmanpoistoaukkoja ei saa peittää eikä tukkia.

Ne on myös puhdistettava säännöllisesti pölystä.

Viinikaapin takaseinän läheisyydessä oleva ilma lämpenee. Siksi on huolehdittava siitä, että laitteen ilmanotto- ja ilmanpoistoaukot pysyvät aina vapaina (ks. kohta Laitteen mitat).

Asennus

Useampien viinikaappien/kylmälaitteiden sijoittaminen rinnakkain

⚠ Laitteen ulkoseiniin tiivistyvä vesi aiheuttaa vaurioiden vaaran.

Erittäin kostealla ilmalla viinikaappien ulkoseiniin väliin voi tiivistyä vettä, mikä puolestaan voi aiheuttaa korroosiota.

Älä siksi **koskaan** sijoita viinikaappia **tiivisti** vierekkäin toisten viinikaappien/kylmälaitteiden kanssa.

Kahden viinikaapin/kylmälaitteen välin on jätettävä vähintään 70 mm:n rako.

Oven avautumissuunnan vaihtaminen

Viinikaappi toimitetaan oikealle avautuvana. Mikäli haluat oven avautuvan vasemmalle, avautumissuuntaa voi vaihtaa (ks. oheinen asennusohje).

Vinkki: Suojaa lattia ja viinikaapin ovi avautumissuunnan vaihtoa varten: levitä sopiva alusta lattialle laitteen eteen.

⚠ Sähköä johtavien osien aiheuttama loukkaantumisen ja vahingoittumisen vaara.

Oven avautumissuuntaa vaihtaessasi joudut kosketuksiin laitteen sähköä johtavien osien kanssa.

Irrota pistotulppa pistorasiasta ennen kuin alat vaihtaa oven avautumissuuntaa.

⚠ Painavan oven aiheuttama loukkaantumisen ja vahingoittumisen vaara.

Jos avautumissuunnan vaihdossa on mukana vain yksi henkilö, loukkaantumis- ja vaurioitumisvaara suurenee.

Oven avautumissuunnan vaihtoon tarvitaan ehdottomasti kaksi henkilöä.

Viinikaapin sijoittaminen paikalleen

⚠ Viinikaapin kaatuminen aiheuttaa loukkaantumisen ja vaurioitumisvaaran. Jos viinikaapin paikalleen sijoittamisessa on mukana vain yksi henkilö, loukkaantumisen ja vaurioitumisvaara suurenee.

Viinikaapin paikalleen sijoittamisessa tarvitaan ehdottomasti kaksi henkilöä.

⚠ Iskujen aiheuttama laitteen oven vahingoittumisen vaara.

Laitteen ovi voi osua huonetilan seinään ja vahingoittua.

Suojaa laitteen ovea iskuilta esim. kiinnittämällä huopatassut sopiviin kohtiin huonetilan seinään.

⚠ Lattian vahingoittumisen vaara. Viinikaapin liikuttelu voi vaurioittaa lattiaa.

Ole erityisen varovainen liikutellessasi viinikaappia aroilla lattiapinnoilla.

Viinikaapin paikalleen sijoittamisen helpottamiseksi sen takana ylhäällä on kuljetuskahvat ja alhaalla kuljetuspyörät.

Vinkki: Asenna viinikaappi paikalleen aina tyhjänä.

- Kuljeta viinikaappi jo valmiiksi mahdollisimman lähelle sijoituspaikkaa.
- Liitä viinikaappi sähköverkkoon kappaleessa Asennus – Sähköliitäntä neuvotulla tavalla.
- Siirrä viinikaappi varovasti haluamaasi sijoituspaikkaan.

- Suorista viinikaappi kiertämällä etumaisia säätöjalkoja mukana toimitetulla kita-avaimella.

Vinkki: Käytä apuna vesivaakaa.

Viinikaapin suoristaminen

⚠ Epätasainen lattia aiheuttaa vaurioiden vaaran.

Jos lattian epätasaisuuksia ei tasata säätöjalkojen avulla, laitteen runko saattaa vääntyä. Laitteen ovi ei tällöin ehkä sulkeudu kunnolla.

Tasaa lattian epätasaisuudet säätöjalkojen avulla.

⚠ Säätöjalkojen vääränlainen säätäminen aiheuttaa loukkaantumis- ja vaurioitumisvaaran.

Jos kierrät säätöjalan liian ulos, sen alaosa saattaa irrota. Viinikaappi voi kaatua.

Älä kierrä säätöjalkaa liian ulos.

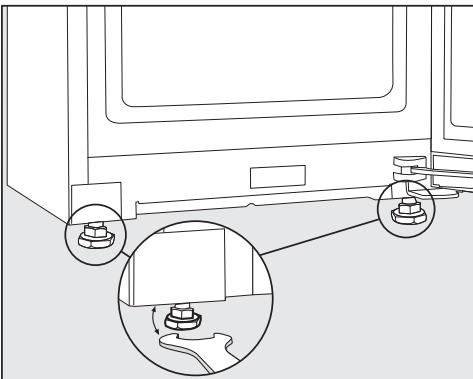

Asennus

Laitteen mitat

Sijoitusmitat / Näkymä ylhäältä

Kaikki ilmoitetut mitat ovat millimetrejä.

Viinikaapin moitteeton toiminta on taattu vain, kun annettuja ilmankiertoaukkojen vähimmäismittoja noudatetaan.

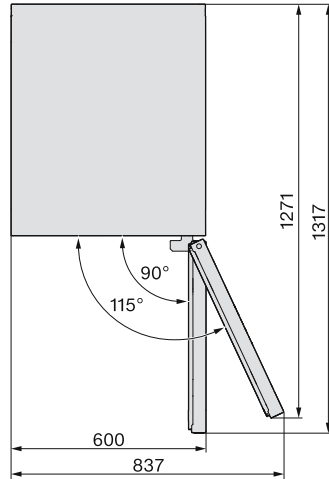
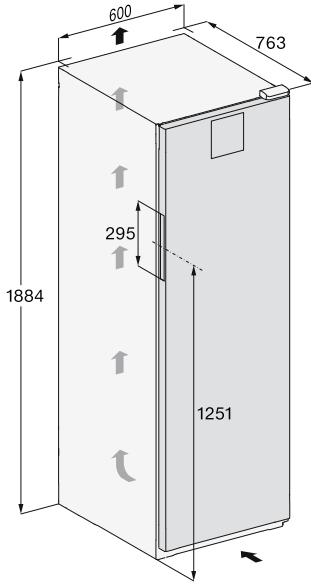

Liitännät

Kaikki ilmoitetut mitat ovat millimetrejä.

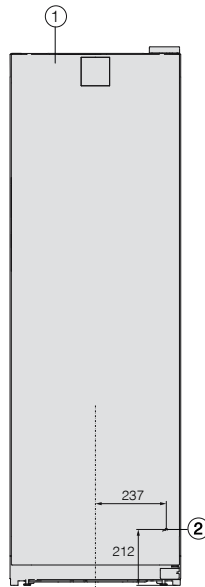

- ① Näkymä edestä
- ② Liitäntäjohdon pituus = 2 000 mm
Pitempiä liitäntäjohtoja voi tilata Mielen asiakaspalvelusta.

Asennus

Sähköliitäntä

Viinikaapin saa liittää vain maadoitettuun pistorasiaan laitteen mukana toimitetun liitäntäjohdon välityksellä.

Sijoita viinikaappi siten, että pistorasiaan on vapaa pääsy. Jos pistorasiaan ei pääse käsiksi asennuksen jälkeen, sähköliitäntä on varustettava erillisellä, kaikki koskettimet avaavalla erotuskytkimellä.

 Ylikuumenemisen aiheuttama tulipalovaara.

Viinikaapin käyttö haaroituspistorasian ja jatkojohtojen välityksellä voi aiheuttaa johtojen ylikuumenemisen.

Älä siksi liitä sitä sähköverkkoon jatkojohton tai haaroituspistorasian välityksellä.

Sähköliitännät on tehtävä normin VDE 0100 mukaisesti.

Turvallisuussyistä suosittelemme tyyppin  vikavirtasuojakytkimen (RCD) asennusta virtapiiriin, johon viinikaappi liitetään.

Jos liitäntäjohto vaurioituu, sen saa vaihtaa vain alkuperäisen kaltaiseen liitäntäjohtoon (tilattavissa Miele-huollosta). Turvallisuuden vuoksi verkkoliitäntäjohton saa vaihtaa vain valtuutettu sähköasentaja tai Miele-huoltoliike.

Tiedot nimellisototehosta ja tarvittavista sulakkeista löytyvät tästä käyttöohjeesta sekä koneen arvokilvestä. Vertaa näitä tietoja asennuspaikan sähköliitännän tietoihin. Ota epäselvissä tapauksissa yhteyttä sähköasentajaan.

Ajoittainen tai jatkuva käyttö itsenäisten tai verkon kanssa synkronoimattomien energijärjestelmien (kuten erillisten verkkojen, varavoimajärjestelmien) kanssa on mahdollista. Edellytyksenä on, et-

tä käytettävä energijärjestelmä on standardin EN 50160 tai muun vastaavan standardin mukainen.

Asennus täytyy myös saarekekäytössä ja ei synkronoidussa käytössä varustaa suojalaitteilla, joita edellytetään tavanomaisen sähköasennuksen ja tämän Miele-tuotteen käytön yhteydessä, ja niiden asianmukainen toiminta on varmistettava, tai vaihtoehtoisesti asennus on varustettava muunlaisilla vastaavan suojaustason takaavilla suojalaitteilla. Tämä voidaan tehdä esimerkiksi VDE-AR-E 2510-2:n nykyisissä soveltamissäännöissä kuvatulla tavalla.

Liitäntämitat

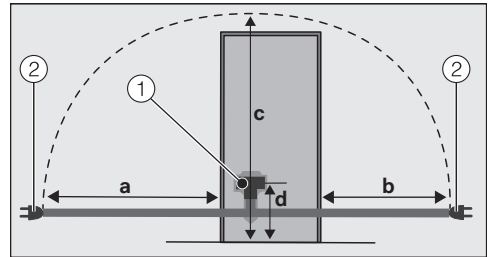

Kylmälaitteen/viinikaapin takaseinä

- ① Liitäntäjohdon pistoke
- ② Pistotulppa

a	b	c	d
1 800 mm	1 400 mm	2 100 mm	200 mm

Viinikaapin liittäminen

- Työnnä liitäntäjohdon pistoke kylmälaitteen liitäntään.

Varmista, että pistoke napsahtaa kunnolla paikalleen.

- Työnnä viinikaapin pistotulppa pistorasiaan.

Viinikaappi on nyt liitetty sähköverkkoon.

Vaativuuden mukaisuusvakuutus

Miele vakuuttaa, että tämä viinikaappi täyttää direktiivin 2014/53/EU vaatimukset.

Täydellinen vaatimusten mukaisuusvakuutus on tilattavissa verkosta osoitteesta:

- <https://miele.fi/kayttoohjehaku>
- Tarvitset tätä varten tuotteen nimen ja valmistusnumeron.

Taajuuskaista	2,4000 GHz – 2,4835 GHz
---------------	----------------------------

Enimmäislähetysteho < 100 mW

Tekijänoikeudet ja lisenssit

Miele hyödyntää tietoliikennemuodulin käyttöön ja ohjaukseen omia tai muiden ohjelmistotoimittajien ohjelmistoja, jotka eivät ole ns. avoimen lähdekoodin lisenssien alaisia. Nämä ohjelmistot/ohjelmistokomponentit on suojattu tekijänoikeuslaila. Mielen ja kolmansien osapuolten ohjelmistotoimittajien tekijänoikeuksia on kunnioitettava.

Lisäksi laitteeseen integroitu tiedonsiirtomoduuli sisältää ohjelmistokomponentteja, jotka jaetaan avoimen lähdekoodin käyttöoikeusehtojen mukaan. Voit tarkastella mukana toimitettuja avoimen lähdekoodin komponentteja sekä niihin liittyviä tekijänoikeusilmoituksia, kopioita vastaavista voimassa olevista lisenssiehdoista ja tarvittaessa lisätiedoista paikallisesti Miele-laitteesi IP-osoitteen mukaan verkkoselaimella ([http\[s\]://<IP-osoite>/Licenses](http[s]://<IP-osoite>/Licenses)). Siinä mainittujen avoimen lähdekoodin käyttöehtojen vastuuta ja takuuta koskevat määräykset koskevat vain kulloistenkin tekijänoikeuksien haltijoita.

Miele Oy
Porttikaari 6
01200 Vantaa
Puhelin: (09) 875 970
Sähköposti: contact@miele-support.fi
Internet: www.miele.fi

Saksa
Miele & Cie. KG
Carl-Miele-Straße 29
33332 Gütersloh

KWT 4584 ...

fi-FI

M.-Nr. 12 530 420 / 03