































## Пайдалану нұсқаулықтары Шарап қондырғысы



Өзіңізді қорғау үшін және құралдың зақымдалуын алдын алу үшін құралды алғаш орнату, монтаждау және пайдалану алдында пайдалану және монтаждау нұсқаулығын міндетті түрде оқыңыз.

# Мазмұны

<b>Ескертулер және қауіпсіздік ескертпелері</b> .....	<b>5</b>
<b>Тұрақтылық және қоршаған ортаны қорғау</b> .....	<b>14</b>
Қоршаған ортаға қамқорлық .....	14
Энергияны үнемдеу жолы .....	15
<b>Таныстыру</b> .....	<b>16</b>
Құрылғының сипаттамасы .....	16
Құрылғыға шолу .....	16
Дисплей .....	17
Параметрлер режимі  .....	18
Құлыптау функциясы  /  .....	18
Шарап қондырғысын өшіру  .....	18
Шаббат режимі  .....	18
Шаббат режимі туралы ақпарат  .....	18
Есік дабылы  іске қосылғанға дейінгі уақыт .....	19
Miele@home  .....	19
Пернелер дыбысы  /  .....	20
Дабылдар мен дыбыстық сигналдар  /  .....	20
Дисплей жарықтығы  .....	20
Температураның өлшем бірлігі °C/°F .....	20
Демо режимі  .....	20
Зауыттық әдепкілер  .....	20
Шарап қондырғысы туралы ақпарат  .....	21
Active AirClean сүзгісінің дисплейі  .....	21
Керек-жарақтар .....	21
Қауіпсіздік .....	22
Температура дабылы .....	22
Есік дабылы .....	23
Есік құлпын пайдалану .....	23
Ішкі сөрелерін реттеу .....	24
Металл сөрелерін жылжыту .....	24
Максималды сыйымдылығы .....	24
Металл сөрелеріне шарап бөтелкелерін орналастыру .....	25
<b>Пайдалануға беру</b> .....	<b>26</b>
Алғаш рет пайдалану алдында .....	26
Шарап қондырғысын жалғау .....	26
Көмір сүзгісін іске қосу (Active AirClean сүзгісі)  .....	26
Шарап қондырғысын қосу .....	26
Шарап қондырғысын өшіру .....	26
Ұзақ уақыт бойы өшіру .....	26

<b>Жұмыс</b> .....	<b>27</b>
Температураны орнату.....	27
Температура ауқымы.....	27
Температура дисплейі.....	27
Ылғалдылықты орнату (ActiveHumidity) °-δ .....	27
Ылғалдылық ауқымы.....	28
Ағымдағы ылғалдылық деңгейін сұрау <b>i</b> .....	29
<b>Реттеу параметрлері</b> .....	<b>30</b>
Әртүрлі параметрлерді түсіндіпмелері .....	30
Құлыптау функциясын  /  қосу.....	30
Шарап қондырғысын өшіру  .....	31
Шаббат режимін  қосыңыз.....	31
Шаббат режимін  өшіріңіз.....	31
Есік дабылы  іске қосылғанға дейінгі уақытты өзгерту .....	32
Miele@home алғаш рет орнату.....	32
WiFi қосылымын өшіру .....	33
WiFi қосылымын қосу .....	33
Пернетақта үнін  өшіру.....	34
Пернетақта үнін  қосу .....	34
Дабылдар мен дыбыстық сигналдардың дыбыстық деңгейін өзгерту  /  .....	34
Дисплей жарықтығын реттеу  .....	35
°C/°F температураның өлшем бірлігін өзгерту .....	35
Демо режимін өшіріңіз  .....	35
Параметрлерді зауыттық әдепкі параметрлерге  қайта орната аласыз	36
Active AirClean сүзгісінің дисплейін  іске қосу .....	36
<b>Тазалау және күтім көрсету</b> .....	<b>37</b>
Тазалау құралдары .....	37
Шыны қондырғысын тазалауға дайындық.....	38
Құрылғының ішкі жағын тазалау .....	38
Active AirClean сүзгісін ауыстыру .....	39
Active AirClean сүзгісінің өзгертілгенін растау.....	39
Құрылғының алдыңғы жағын және бүйірлік панельдерін тазалау.....	40
Есіктің тығыздағышын тазалау.....	40
Желдету саңылауларын тазалау.....	40
Тазалағаннан кейін .....	40
Автоматты түрде еріту.....	40
<b>Ақауларды жою</b> .....	<b>41</b>
<b>Тұтынушыларға қызмет көрсету бөлімі</b> .....	<b>48</b>
Ақаулық шыққан жағдайда хабарласу.....	48

# Мазмұны

---

EPREL дерекқоры .....	48
Кепілдік .....	48
Сәйкестік құжаттары .....	49
<b>Қосымша керек-жарақтар.....</b>	<b>50</b>
<b>Орнату.....</b>	<b>51</b>
Орнату орны.....	51
Климаттық ауқым .....	52
Желдетуге қойылатын талаптар .....	52
Бірнеше шарап қондырғыларын/салқындату құрылғыларын орнату .....	53
Есіктің топсасын ауыстыру.....	53
Шарап қондырғысын орнату.....	53
Шарап қондырғысын дұрыстау.....	54
Құрылғы өлшемдері.....	55
Орнату өлшемдері/Төменгі жақ көрінісі .....	55
Қосылымдар.....	56
Электрлік қосылым .....	57
<b>Авторлық құқықтар және лицензиялар .....</b>	<b>59</b>
<b>Кепілдік шарттары .....</b>	<b>60</b>

## Ескертулер және қауіпсіздік ескертпелері

Бұл шарапты кондициялауға арналған қондырғы барлық қолданыстағы жергілікті және ұлттық қауіпсіздік талаптарына сәйкес келеді. Дегенмен, дұрыс пайдаланбау жарақаттануға және материалдық зиянға әкелуі мүмкін.

Шарапты кондициялауға арналған қондырғыны қолданар алдында пайдалану және орнату нұсқауларын мұқият оқып шығыңыз. Олар қауіпсіздік, орнату, пайдалану және техникалық қызмет көрсету туралы маңызды ақпаратты қамтиды. Бұл өзіңізді жарақаттап және шарапты кондициялауға арналған қондырғыны зақымдап алмау үшін жасалады.

Miele компаниясы IEC 60335-1 стандартына сәйкес шарапты кондициялауға арналған қондырғыны орнату тарауындағы нұсқауларды, сондай-ақ қауіпсіздік нұсқаулары мен ескертулерін оқып шығып, оларды орындауды қатаң түрде ұсынады.

Miele компаниясы осы нұсқауларды сақтамау салдарынан болатын жарақаттар мен зақымға жауапты болмайды.

Бұл нұсқауларды қауіпсіз жерде сақтап, оларды кез келген болашақ иесіне беріңіз.

### Дұрыс қолдану

- ▶ Бұл шарапты кондициялауға арналған қондырғы үйде және соған ұқсас орталарда, мысалы
  - , – дүкендерде, кеңселерде және ұқсас жұмыс орындарында
  - қонақүйлерде, мотельдерде, төсек және таңғы астарда және басқа да әдеттегі үй жағдайларында қонақтарға пайдалану үшін қажет.
- Шарапты кондициялауға арналған қондырғы сыртта пайдалануға арналмаған.
- ▶ Тұрмыстық мақсатта шарапты кондициялауға арналған қондырғы тек шарапты сақтау үшін ғана пайдаланылады. Оны кез келген басқа мақсатта қолдануға болмайды.

## Ескертулер және қауіпсіздік ескертпелері

---

► Шарапты кондициялауға арналған қондырғы салқын дәрілерді, қан плазмасын, зертханалық препараттарды, басқа да осындай материалдарды немесе өнімдерді сақтай алмайды. Осы секілді мақсаттарда шарапты кондициялауға арналған қондырғыны дұрыс пайдаланбау сақталған заттардың нашарлауына әкелуі мүмкін. Жарылыс қаупі бар жерлерде шарапты кондициялауға арналған қондырғы пайдалануға жарамсыз.

Miele компаниясы құрылғыны басқа мақсатта немесе бұрыс қолдану нәтижесінде болатын зақым үшін жауапты болмайды.

► Бұл шарапты кондициялауға арналған қондырғыны физикалық, сезу не ойлау мүмкіндіктері шектеулі немесе тәжірибесі мен білімі жетіспейтін адамдар (балаларды қоса алғанда) тек ересектердің қадағалауымен пайдалана алады.

Шарапты кондициялауға арналған қондырғыны қауіпсіз пайдалану жолын біліп, дұрыс емес қолдану салдарымен танысқан жағдайда ғана ересектердің бақылауынсыз пайдалана алады.

### Балалар қауіпсіздігі

► 8 жасқа дейінгі балалар, егер олар үнемі қадағаланбаса, шарапты кондициялауға арналған қондырғыдан аулақ болуы керек.

► 8 жастағы және одан асқан балалар шарапты кондициялауға арналған қондырғыны қауіпсіз түрде пайдалану әдісі көрсетілген жағдайда ғана қадағалаусыз пайдалана алады. Балалар дұрыс пайдаланбау салдарынан туындауы мүмкін қауіптерді түсініп, тани білуі керек.

► Балаларға шарапты кондициялауға арналған қондырғыны қадағалаусыз тазалауға немесе күтім жасауға рұқсат етілмеуі керек.

► Шарапты кондициялауға арналған қондырғы жанындағы балаларды бақылаңыз және олардың онымен ойнауына мүмкіндік бермеңіз.

► Тұншығу қаупі бар! Ойын барысында балалар қаптамаға шатасып қалуы (мысалы, полиэтилен үлдіріне) немесе оны басына орауы мүмкін, бұл тұншығу қаупін тудырады. Қаптама материалын балалардың қолы жетпейтін жерде сақтаңыз.

## Техникалық қауіпсіздік

▶ Ағып кету бойынша хладагент контуры тексерілді. Шарапты кондициялауға арналған қондырғы заңды қауіпсіздік талаптарына және тиісті ЕО директивасына сәйкес келеді.



▶ Ескерту: өрт қаупі/жанғыш материалдар. Бұл таңба компрессорда орналасқан және жанғыш материалдарды көрсетеді. Бұл жапсырманы алып тастамаңыз.

Құрылғының ішіндегі хладагент (деректер тақтасындағы мәліметтер) экологиялық таза, бірақ тез тұтанғыш болып келеді. Бұл суық агентті пайдалану, кейде құрылғыдағы шу деңгейінің көтере түседі. Компрессордың шуынан басқа, салқындату тізбегінің айналасындағы хладагенттің ағып жатқанын ести аласыз. Өкінішке орай, мұны болдырмауға болмайды, бірақ бұл шарап қондырғысының жұмысына әсер етпейді.

Шарап қондырғысын тасымалдау және орнату кезінде салқындату тізбегінің бірде бір бөлігі зақымдалмағанына көз жеткізіңіз. Хладагенттің шашырауы көзді зақымдауы және ағып жатқан салқындатқыш тұтандыруы мүмкін.

Зақым болған жағдайда:

- Ашық жалыннан немесе ұшқын тудыратын кез келген нәрседен аулақ болыңыз.
- Шарап қондырғысын негізгі электр тогынан ажыратыңыз.
- Шарап қондырғысы тұрған бөлмені бірнеше минут бойы желдетіңіз.
- Miele тұтынушыға қызмет көрсету бөліміне хабарласыңыз.

▶ Хладагент шарап қондырғысында көп болған сайын, оны соғұрлым үлкен бөлмеге орнату керек болады. Ағып кететін болса, құрылғы шағын бөлмеде орналасса, жанғыш газ/ауа қоспасының жиналу қаупі бар. Әрбір 8 г хладагент үшін кемінде 1 м<sup>3</sup> бөлме кеңістігі қажет. Шарап қондырғысындағы хладагент мөлшері құрылғыдағы деректер тақтасында көрсетілген.

## Ескертулер және қауіпсіздік ескертпелері

---

► Шарап қондырғысының зақымдалу қаупін болдырмау үшін оны деректер тақтасындағы қосылым деректерінің (сақтандырғыш көрсеткіші, жиілік және кернеу) тұрмыстық қуатқа сәйкес келетініне көз жеткізіңіз.

Шарапты кондициялауға арналған қондырғыны қоспас бұрын, бұл жағдайдың бар-жоғын тексеріңіз. Күдіктенген жағдайда білікті электр маманымен ақылдасыңыз.

► Шарап қондырғысының электр қауіпсіздігіне оның арасындағы үзіліссіздік пен тиімді жерге қосу жүйесі болғанда ғана кепілдік береді. Осы негізгі қауіпсіздік мүмкіндігі болуы маңызды. Күмән туындаған жағдайда электр қондырғысын білікті электрик тексеруі керек.

► Дербес электр қуат көзі жүйесінде немесе негізгі электр желісімен синхрондалмаған электр қуат көзі жүйесінде (мысалы, оқшауланған желілер, резервтік жүйелер) уақытша немесе тұрақты түрде пайдалануға болады. Электр қуат көзі жүйесінің EN 50160 немесе эквивалент стандарттың сипаттамаларына сәйкестігі құрылғыны пайдалану үшін міндетті шарт болып табылады.

Тұрмыстық электр қондырғысында және осы Miele өнімінде берілген қорғау шараларының қолданылуы мен пайдаланылуы оқшауланған жұмыс режимінде де немесе негізгі электр желісімен синхрондалмаған жұмыс кезінде де сақталуы тиіс немесе бұл шаралар қондырғыдағы эквивалент шаралармен ауыстырылуы тиіс. Мысалы, BS OHSAS 18001–2 ISO 45001 стандартының ағымдағы нұсқасында сипатталған сияқты.

► Берілген электрлік қосылым кабелі зақымдалған болса, пайдаланушыға қауіп төндірмеу үшін оны тек түпнұсқалы қосалқы бөлшегімен ауыстыру керек. Miele компаниясы құрылғының қауіпсіздігіне Miele түпнұсқалы бөлшектері пайдаланылған кезде ғана кепілдік бере алады. Қауіпсіздік мақсатында осындай ауыстыру жұмысын тек білікті маман немесе Miele компаниясының тұтынушыларға қызмет көрсету бөлімі орындай алады.

► Көп розеткалы адаптер немесе ұзартқыш сым арқылы шарапты кондициялауға арналған қондырғыны электр розеткасына қоспаңыз. Олар өрт қаупін тудырады және құрылғының қажетті қауіпсіздігіне кепілдік бермейді.



## Ескертулер және қауіпсіздік ескертпелері

---

- ▶ Ылғал электр компоненттеріне түссе, қысқа тұйықталуды тудыруы мүмкін. Сол себепті бұл шарапты кондициялауға арналған қондырғыны ылғалданатын жерлерде (мысалы, гаражда немесе қосалқы бөлмеде) пайдаланбаңыз.
- ▶ Бұл шарапты кондициялауға арналған қондырғыны стационарлық емес жерде (мысалы, кемеде) пайдалануға тыйым салынады.
- ▶ Зақымдалған шарапты кондициялауға арналған қондырғыны пайдаланбаңыз. Бұл қауіпті болуы мүмкін. Шарапты кондициялауға арналған қондырғыда көрінетін зақым белгілері бар-жоғын тексеріңіз.
- ▶ Бұл шарап қондырғысы қоса орнатылатын құрылғы ретінде пайдалануға арналмаған.
- ▶ Орнату, техникалық қызмет көрсету және жөндеу кезінде шарапты кондициялауға арналған қондырғыны электр тогынан оқшаулау керек.
- ▶ Рұқсатсыз орнату, техникалық қызмет көрсету және жөндеу пайдаланушыға айтарлықтай қауіп төндіруі мүмкін. Орнату, техникалық қызмет көрсету және жөндеу жұмыстарын тек Miele қызмет көрсетуші маманы орындауы керек.
- ▶ Шарапты кондициялауға арналған қондырғының кепілдік мерзімі өтпесе, жөндеу жұмыстарын тек Miele компаниясының қызмет көрсетуші маманы орындауы керек. Әйтпесе кепілдік жарамсыз болып қалады.
- ▶ Ақауы бар құрамдастарды тек түпнұсқалы Miele қосалқы бөлшектерімен ауыстыру керек. Miele компаниясы Miele ауыстырылатын бөлшектері пайдаланылған кезде құрылғының қауіпсіздік стандарттарына ғана кепілдік беруі мүмкін.
- ▶ Шарап қондырғысы белгілі бір жағдайларда (мысалы, температура, ылғалдылық, химиялық кедергі, абразивті тозуға кедергі және діріл) қолданылатын арнайы шаммен жабдықталған. Осы шамды тек өз мақсатында пайдалану керек. Бұл шам бөлмеге жарық түсіруге арналмаған. Шамдарды ауыстыру үшін Miele компаниясының қызмет көрсетуші маманына немесе Miele компаниясының тұтынушыларға қызмет көрсету бөліміне жүгіну керек. Бұл шарап қондырғысында ең аз дегенде энергияны үнемдеудің G класына жататын бірнеше жарық көздері бар.

# Ескертулер және қауіпсіздік ескертпелері

---

## Дұрыс орнату

- ▶ Есіктің топсасын (қажет болса) құрылғымен бірге берілген орнату нұсқауларында сипатталғандай өзгертіңіз.
- ▶ Шарап қондырғысын тасымалдау және орнату кезінде қорғаныс қолғаптар киіңіз.
- ▶ Шарап қондырғысын орнату үшін екі адам қажет болады.

## Дұрыс пайдалану

- ▶ Шарап қондырғысы қоршаған ортаның белгілі бір температурасында (климаттық ауқымда) пайдалануға арналған. Оған арналмаған қоршаған орта температурасында пайдаланбаңыз. Климаттық ауқымы шарап қондырғысындағы деректер тақтасында көрсетілген. Қоршаған орта температурасының төмен болуы компрессордың ұзақ уақыт бойы өшіп қалуына әкеледі, яғни шарап қондырғысы кейбір жағдайларда қажетті температураны сақтай алмайды.
- ▶ Ауа саңылауларын жаппаңыз немесе бітеп тастамаңыз, себебі бұл құрылғының тиімділігін нашарлатып, электр қуаты тұтынысын арттырады және компоненттерге зақым келтіруі мүмкін.
- ▶ Шарап қондырғысы май немесе майы бар тағамды сақтау үшін пайдаланылса, оның пластикалық компоненттерге тигізуден аулақ болыңыз. Кез келген майдың жерге төгілуі пластикте жарықты тудырып, оның сынуына немесе бүлінуіне әкелуі мүмкін.
- ▶ Өрт және жарылыс қаупі. Жарылғыш заттарды шарапты кондициялауға арналған қондырғыда немесе құрамында зымыран отыны бар кез келген өнімдерде (мысалы, бүріккіш банкаларда) сақтамаңыз. Электр компоненттері газ жанғыш қоспаларының тұтануына әкелуі мүмкін.
- ▶ Жарылыс қаупі. Шарап тоңазытқышының ішінде қандай да бір электр құрылғыларының жұмыс істеуіне тыйым салынады. Жанғыш және жарылыс қаупі.

## Керек-жарақтар және қосалқы бөлшектер

- ▶ Тек түпнұсқалы Miele керек-жарақтарын пайдаланыңыз. Басқа бөлшектерді пайдаланған жағдайда кепілдік, өнімділік және өнім сапасы бойынша шағымдар жойылады.
- ▶ Miele функционалды қосалқы бөлшектерді кем дегенде 10 жыл бойы және шарап қондырғысының өндірісі тоқтатылғаннан кейін 15 жылға дейін жеткізуге кепілдік береді.

### Тазалау және күтім жасау

▶ Есік тығыздағыштарына ешқандай майды қолданбаңыз, өйткені олар тығыздағыштардың нашарлауына және уақыт өте кеуектің пайда болуына әкеледі.

▶ Бұл шарапты кондициялауға арналған қондырғыны пайдалану үшін бумен тазартқышты пайдаланбаңыз.

Бу электр компоненттеріне түсіп, қысқа тұйықталуды тудыруы мүмкін.

▶ ЕСКЕРТУ! Жарақат алу және зақымдану ҚАУПІ БАР! Еріту процесін жеделдету үшін өндіруші ұсынбаған механикалық немесе басқа көмекші құралдарды пайдаланбаңыз.

▶ Ұшы бар немесе үшкір заттар буландырғышты зақымдап, шарапты кондициялауға арналған қондырғыға айтарлықтай зақым келтіреді. Ұшы бар немесе өткір заттарды қырау мен мұзды алып тастау

- үшін,
- заттаңбаларды, жапсырмаларды және т.б. алып тастау үшін пайдаланбаңыз.

### Тасымалдау

▶ Тасымалдау кезінде зақымдандырып алмас үшін шарапты кондициялауға арналған қондырғыны әрқашан тік күйде және бастапқы тасымалдау қаптамасында тасымалдаңыз.

▶ Жарақат және зақымдану қаупі бар. Шарап қондырғысы тым ауыр, сондықтан екі адамның көмегіментасымалдануы керек.

## Ескертулер және қауіпсіздік ескертпелері

---

### Ескі құрылғыңызды кәдеге жарату

▶ Ойнап жүрген балалар шарап қондырғысында қалып қойып, тұншығуы қалуы мүмкін.

- Құрылғы есігін алып тастаңыз.
- Ағаш /металл сөрелерді шарап қоймасында қалдырсаңыз, балалар ішке кіре алмайтын болады.
- Егер шарап қоймасында есік құлпы болса, ойын кезінде балалардың ішке кіре алмайтынына көз жеткізіңіз, себебі бұл олардың өміріне қауіп төндіруі мүмкін.

▶ Электр тогының соғу қаупі бар!

- Ашадан электр желісінің қосылым кабелін кесіп тастаңыз.
- Ескі құрылғыдан электр желісінің қосылым кабелін кесіп тастаңыз.

Ескі құрылғыдан электр желісінің қосылым кабелін және тығынды бөлек алып тастаңыз.

▶ Кәдеге жарату кезінде және одан кейін шарап қондырғысының бензин, басқа тұтанғыш газдар мен сұйықтықтардың жанында орналаспағанына көз жеткізіңіз.

▶ Майдың немесе суық агенттің ағып кетуінен болатын өрт қаупі бар!

Құрылғының ішіндегі суық агент және май тез тұтанғыш болады.

Жоғары шоғырлану себепті сыртқа шығып кеткен суық агент немесе май сыртқы жылу көзіне тиіп кетсе, тұтануы мүмкін.

Кәдеге жарату кезінде хладагент пен майдың бақылаусыз ағып кетуін болдырмау үшін салқындату тізбегінің зақымдалмағанына көз жеткізіңіз (хладагент туралы мәліметтерді техникалық деректер тақтасынан қараңыз).

▶ Салқындатқыштың шашырауы көзді зақымдауы мүмкін. Кәдеге жарату кезінде құбыржолының бірде біреуін, мысалы,

- конденсатордағы салқындатқыш арналарды тесу,
- кез келген құбыржолдарды майыстыру, немесе
- беткі жабынды сызу арқылы зақымдап алудан сақ болыңыз.

### Компрессордағы таңба (модельге байланысты болады)

Бұл ақпарат тек қайта өңдеуге қатысты. Қалыпты жұмыс кезінде қауіп жоқ.

## Ескертулер және қауіпсіздік ескертпелері

---



- ▶ Компрессордағы майды жұтып қойса немесе тыныс алу жолдарына түссе, өлімге әкелуі мүмкін.

# Тұрақтылық және қоршаған ортаны қорғау

## Қоршаған ортаға қамқорлық

### Қаптама материалдарын кәдеге жарату

Қаптама материалы тасымалдау үшін қолданылады және тасымалдау кезінде құрылғыны зақымданудан қорғайды. Пайдаланылатын қаптама материалы кәдеге жарату бойынша қоршаған ортаға зиянды емес материалдардан жасалған және әдетте оларды қайта өңдеуге болады.

Қаптама материалын қайта өңдеу шикізатты пайдалануды азайтады. Арнайы құнды материалдарды жинау орындарын қолданыңыз және қайтару мүмкіндігін пайдаланыңыз. Сіздің Miele дилеріңіз қаптама материалын алып кетеді.

### Ескі құрылғыңызды кәдеге жарату

Электрлік және электронды құрылғылар көптеген құнды материалдардан тұрады. Сондай-ақ, олардың ішінде дұрыс жұмыс істеуі мен қауіпсіздігі үшін маңызды кейбір материалдар, қосылыстар мен компоненттер болады. Олар тұрмыстық қалдықтармен бірге кәдеге жаратылған немесе дұрыс пайдаланбаған кезде адам денсаулығы мен қоршаған ортаға қауіпті болуы мүмкін. Сондықтан ескі құрылғыны тұрмыстық қалдықтармен бірге тастамаңыз.



Рұқсат етілген, қоршаған ортаға зиянсыз жолмен қоқысқа тастау алдында немесе қоқысқа тастау кезінде хладагентті зақымдап алмауға тырысыңыз.

Бұл салқындату контурындағы

хладагенттің, компрессордағы майдың болуын және қоршаған ортаға майдың ағып кетпеуін қамтамасыз ету үшін қажет.

Оның орнына жергілікті қоғамдастықта, дилеріңізбен немесе Miele компаниясымен электрлік және электрондық құрылғыларды кәдеге жарату және қайта өңдеу үшін арнайы жинау және кәдеге жарату орындарын пайдаланыңыз. Заң бойынша кәдеге жарату үшін ескі құрылғыдан қандай да бір жеке деректердің жойылуы үшін жеке жауапкершілікте боласыз. Заң бойынша, сіз құрылғыға мықтап бекітілмеген барлық ескі батареяларды алып тастауыңыз керек және мүмкін болса, барлық шамдарды жоймай алып тастауыңыз керек. Оларды тегін тапсыруға болатын қолайлы жинау орнына апару керек. Ескі құрылғыны қоқысқа тастау үшін сақтаған кезде балаларға қауіп төндірмейтінін тексеріңіз.

# Тұрақтылық және қоршаған ортаны қорғау

---

## Энергияны үнемдеу жолы ...

- Орнату орны** Шарап қондырғысы қоршаған ортаның жоғары температураларында жиі салқындатылып тұруы қажет және бұл процесте энергияны көп жұмсайды. Сондықтан:
- Шарап қондырғысын жақсы желдетілетін бөлмеге орнатыңыз.
  - Шарап қондырғысын жылу көзіне (қыздырғыш элемент, плита) жақын орнатпаңыз.
  - Шарап қондырғысын тікелей күн сәулесінен қорғаңыз.
  - Қоршаған ортаның идеалды температурасы 20 °C болуын қамтамасыз етіңіз.
  - Кез келген шаңды кетіру үшін желдету саңылауларын жүйелі түрде тазалап отырыңыз.
- Температураны орнату** Температура суық болған сайын, энергия тұтынысы соғұрлым жоғары болады. Мына параметрлер ұсынылады:
- +12 – +14 °C
- Пайдалану** Жылу енгізу және ауа айналымын тоқтату арқылы энергия тұтынысы артады. Сондықтан:
- Құрылғының есігін қажет болғанда және мүмкіндігінше қысқа уақытқа ғана ашыңыз. Құрылғыда шарап бөтелкелерін оңай табылатындай етіп орнықтырыңыз.
  - Құрылғы есігін ашқаннан кейін әрдайым дұрыстап жабыңыз.
  - Металл сөрелерді құрылғы жеткізілген кездегідей етіп орнықтырыңыз.
  - Ауа айналымы үшін металл сөрелерін толтырмаңыз.
  - Шарап қондырғысындағы желдеткіш ауа өткізгіштерін таза ұстаңыз.

# Таныстыру

## Құрылғының сипаттамасы

### Құрылғыға шолу

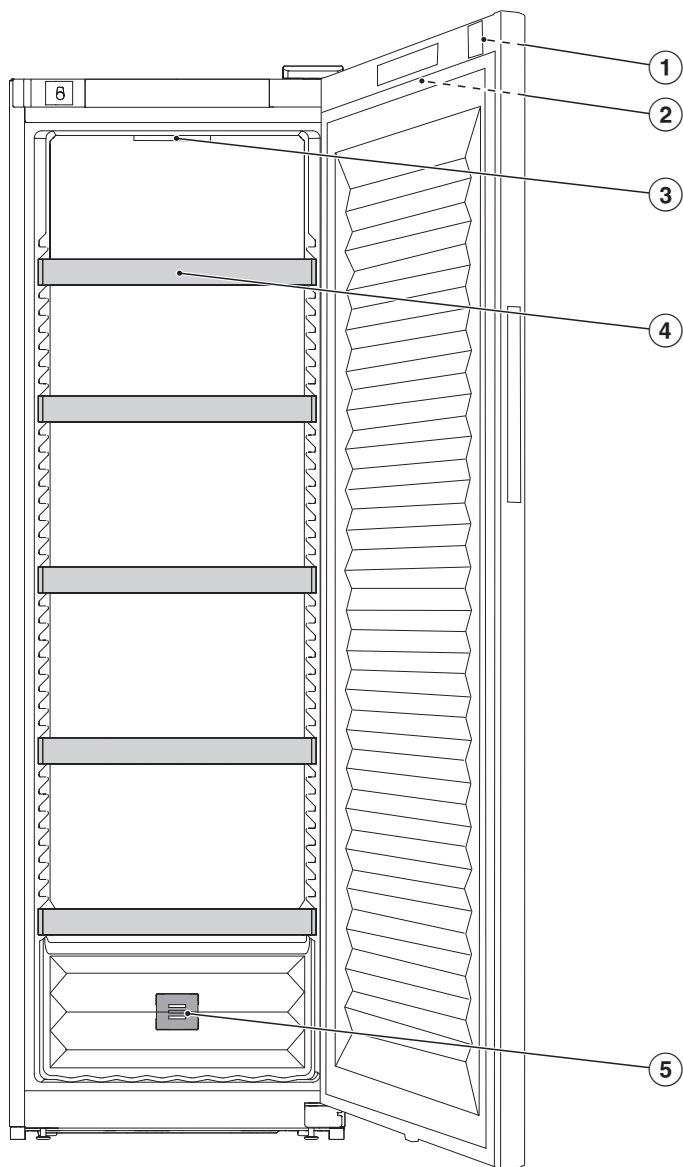



- ① Есік құлпы
- ② Құрылғы есігіндегі сыртқы дисплей
- ③ Ішкі жарықтандыру
- ④ Металл сөрелер
- ⑤ Көмір сүзгісі (Active AirClean сүзгісі)

## Дисплей

Қалам сияқты өткір немесе ұшы бар заттар дисплейді сызады. Дисплейді тек саусақ ұштарымен түртіңіз. Саусақтарыңыз салқын болса, дисплейге саусақ жанасуына әрекет етпеуі мүмкін.

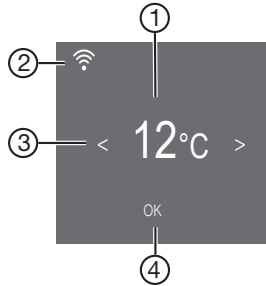

- ① Температура дисплейі
- ② Miele@home қосылым күйіне арналған дисплей (Miele@home функциясы орнатылған кезде ғана көрінеді)
- ③ Параметрді таңдауға арналған сенсорлық басқару элементтері
- ④ Таңдауды растау және Параметрлер режиміне ⚙️ кіру үшін OK сенсорды басқару элементтері

# Таныстыру

## Параметрлер режимі

### Құлыптау функциясы /

Құлыптау функциясы қосылған кезде, рұқсат етілмеген адамдардың, мысалы, балалардың шарап тоңазытқышын байқаусызда өшіріп жіберуінен және реттеуінен қорғайды.

Тез арада температураны реттегіңіз келсе, мысалы, құлыптау функциясын уақытша өшіре аласыз („Параметрлерді реттеу“ бөлімін қараңыз).

### Шарап қондырғысын өшіру

Шарапты кондициялауға арналған қондырғыны өшіре аласыз («Параметрлерді орнату» бөлімінен қараңыз).

## Шаббат режимі

Шарап қондырғысы діни рәсімдерді орындау мақсатында Шаббат режимін ұсынады («Параметрлерді реттеу» бөлімін қараңыз).

Шаббат режимі  қосылған кезде, төмендегілер уақытша өшіріледі:

- Есік ашылған кезде ішкі жарықтандыру
- Дисплей
- Барлық көрінетін және дыбыстық сигналдар
- Белсенді WiFi қосылымы
- Еске салғыштар (мысалы, Active AirClean сүзгісінің дисплейі): орнатылған уақыт аралығы кідіріледі

Алдыңғы барлық функциялар іске қосылып тұрады.

Шаббат режимі  қосылған кезде, шарап қондырғысында кез келген параметрлерді орната алмайсыз.

## Шаббат режимі туралы ақпарат

Бұл өнім Star-K кошер сертификаттауының халықаралық институтымен сертификатталған. Star-K сертификаттау нұсқасын осы жерден таба аласыз.

## Есік дабылы іске қосылғанға дейінгі уақыт

Құрылғы есігінің дабылы іске қосылғанға дейінгі уақытты осы жерден орнатуға болады («Параметрлерді реттеу» бөлімін қараңыз).

## Miele@home @

Шарап қондырғысы біріктірілген WiFi модулімен жабдықталған. Зауытта желілер өшіріледі.

Осы жерде Miele@home функциясын бірінші рет орнатуға, WiFi-ды өшіруге және қосуға немесе желі конфигурациясын қалпына келтіруге болады («Параметрлерді реттеу» бөлімін қараңыз).

Осы мүмкіндікті пайдалану үшін келесі қажет:

- WiFi желісі
- Miele қолданбасы
- Miele пайдаланушы тіркелгісі. Miele қолданбасы мекенжайымен пайдаланушы тіркелгісін жасауға болады.

Miele қолданбасы шарап қондырғысын үйдегі WiFi желісіне қосуға қатысты нұсқаулық береді.

Шарап қондырғысы WiFi желісіне қосылғаннан кейін қолданбаны келесі әрекеттерді орындау үшін пайдалануға болады, мысалы:

- Шарап қондырғысының жұмыс күйі туралы ақпаратты алу
- Шарап құрылғысындағы параметрлерді өзгерту

Шарап қондырғысы WiFi желісіне қосылған болса, өшірулі болса да, энергия тұтынысын арттырады.

Шарап қондырғысын орнатқыңыз келетін жерде WiFi желісінің сигналы жеткілікті күшті екеніне сенімді болыңыз.

## WiFi қосылымының қолжетімділігі

WiFi қосылымы арқылы жиілік ауқымы басқа құрылғыларға беріледі (қысқа толқынды пештер мен қашықтан басқарылатын ойыншықтарды қоса). Бұл қосылымның кездейсоқ немесе тіпті толық ақаулықтарына өкелуі мүмкін. Сондықтан аталмыш функциялардың қолжетімділігіне кепілдік берілмейді.

## Miele@home қолжетімділігі

Miele қолданбасын пайдалану мүмкіндігі еліңізде Miele@home қызметінің қолжетімділігіне байланысты.

Miele@home қызметі барлық елдерде қолжетімді емес.

Қолжетімділік туралы ақпаратты алу үшін [www.miele.kz](http://www.miele.kz) сайтынан қараңыз.

# Таныстыру

## Miele қолданбасы

Miele қолданбасы Apple App Store® немесе Google Play Store™ мүмкіндіктерінен тегін жүктеу үшін қолжетімді.



## Пернелер дыбысы

Осында пернелер дыбысын қосып, өшіре аласыз («Параметрлерді орнату» бөлімінен қараңыз).

## Дабылдар мен дыбыстық сигналдар

Дабылдар мен дыбыстық сигналдардың дыбыс деңгейін осы жерден өзгерте аласыз (мысалы, есік дабылы немесе ақау туралы хабарлама болған жағдайда). Немесе дабылдар мен дыбыстық сигналдар тітіркендіріп жатса, оларды толығымен өшіре аласыз («Параметрлерді реттеу» бөлімін қараңыз).

## Дисплей жарықтығы

Бөлмедегі жарықтандыру жағдайларына байланысты дисплей жарықтығын осы жерден реттей аласыз («Параметрлерді реттеу» бөлімін қараңыз).

## Температураның өлшем бірлігі °C/°F

Қажетті температураның өлшем бірлігін (Цельсий немесе Фаренгейт) осы жерден орната аласыз («Параметрлерді реттеу» бөлімін қараңыз).

## Демо режимі

Демо режимі әдепкі параметр ретінде қосылған болса, осы жерден өшіре аласыз (дисплейде көрсетіледі) («Параметрлерді реттеу» бөлімін қараңыз).

Салқындату жүйесін қоспастан, демо режимі шарап қондырғысын көрме залында көрсетуге мүмкіндік береді. Бұл параметр тұрмыстық мақсатта пайдалану үшін емес.

## Зауыттық әдепкілер

Шарап қондырғысының параметрлерін осы жерде зауыттық әдепкі параметрлерге қайта орната аласыз («Параметрлерді реттеу» бөлімін қараңыз).

**Кеңес:** Егер шарап қондырғысын кәдеге жарататын, оны сататын немесе пайдаланылған шарап қондырғысын іске қосатын болсаңыз, параметрлерді зауыттық әдепкі мәндерге қайта орнатыңыз. Бұл желі конфигурациясын қайта орнатып, сіздің жеке деректеріңіз шарап қондырғысынан жойылатын болады. Бұл алдыңғы иесінің шарап қондырғысына енді пайдалана алмайтындығына кепілдік береді.

## Шарап қондырғысы туралы ақпарат

Шарап қондырғысының модель идентификаторы мен сериялық нөмірін осы жерден шақыра аласыз.

Бұл құрылғы деректерін қолыңызда ұстаңыз:

- Шарап қондырғысын WiFi желісіне қосу үшін («Параметрлерді реттеу – Miele@home алғаш рет орнату» бөлімін қараңыз)
- Құрылғының ақаулығы туралы Miele тұтынушыға қызмет көрсету бөліміне хабарласқан кезде («Тұтынушыға қызмет көрсету бөлімін» қараңыз)
- EPREL дерекқорынан ақпаратты алу кезінде («Тұтынушыға қызмет көрсету бөлімін» қараңыз)

## Active AirClean сүзгісінің дисплейі

Ауаны Active AirClean сүзгісі көмегімен сүзу ауаның шаң мен иістерден таза болуын қамтамасыз етеді.

Active AirClean сүзгісінің дисплейі   
Active AirClean сүзгілерін шамамен әр 12 ай сайын ауыстыру қажет екендігін еске салады („Тазалау және күтім жасау – Active AirClean сүзгісін (белсенді көміртек сүзгісі) ауыстыру“ бөлімін қараңыз).

Active AirClean сүзгісінің дисплейін  осы жерден іске қосуға болады („Параметрлерді реттеу“ бөлімін қараңыз).

## Керек-жарақтар

құрылғы есігіндегі құлыптау кілті

## Көмір сүзгісі (Active AirClean сүзгісі)



Active AirClean сүзгісі кіретін ауаны сүзу арқылы шарап қондырғысындағы оңтайлы ауа сапасын қамтамасыз етеді.

# Таныстыру

## Қауіпсіздік

### Температура дабылы

Шарап қондырғысының температура дабылымен жабдықталғанына байланысты температура байқалмай көтерілуі немесе төмендеуі және шарапты зақымдауы мүмкін.

Температура тым жылы немесе суық болса,   дисплейде жанады.

Сонымен қатар, дабылдың себебі жойылмайынша немесе дабыл өшірілгенше дабыл естіліп тұрады.

Орнатылған температура құрылғыда температураның өте жылы немесе салқын екендігін анықтайды.

Дыбыстық және визуалды сигналдар келесі жағдайларда іске қосылуы мүмкін:



- Шарап бөтелкелерін қайта орнықтырып немесе шығарып жатқанда, шарап қондырғысына жылы ауа өте көп кіреді.
- Шарап бөтелкелерін көптеп сақтайсыз.
- Қуат ақаулығы орын алды.
- Шарап қондырғысында ақаулық орын алды.

### Температура дабылын ертерек өшіру

Температура дабылын өшірмес бұрын оның себебін анықтап, жою керек.

Егер сізді дабыл дыбысы мазаласа, дабылды ерте өшіре аласыз.

■ *OK* түймесін басыңыз.



  өшеді және дабыл тоқтайды.

Шарап қондырғысында жазылған ең жылы температура дисплейде шамамен 1 минут жыпылықтайды.



Содан кейін температура дисплейі ағымдағы температураға қарай өзгереді.

## Есік дабылы

Шарап қондырғысы есік ашық қалдырылған жағдайда энергия тұтынысының артуына жол бермеу және сақталған шарап бөтелкелеріне температура ауытқуларының әсер етуіне жол бермеу үшін есік дабылымен жабдықталған.

Құрылғының есігі ұзақ уақыт бойы ашық қалып кетсе,   дисплейде пайда болады. Дабыл естіледі және ішкі жарықтандыру жыпылықтайтын болады.



Есік дабылы іске қосылғанға дейінгі уақытты өзгерте аласыз. Есік дабылының дыбыстық сигналын да өшіруге болады («Параметрлерді реттеу» бөлімін қараңыз).

Дабыл тоқтайды және   есік жабыла сала дисплейде өшеді.

## Есік дабылын ерте өшіру

Егер сізді дабыл дыбысы мазаласа, дабылды ерте өшіре аласыз.

■ *OK* түймесін басыңыз.

  өшеді және дабыл тоқтайды. Ішкі жарықтандыру үнемі жанып тұрады.

Құрылғының есігі жабылмаған болса, есік дабылы шамамен 1 минуттан кейін қайта естіледі.

## Есік құлпын пайдалану

Шарап жинағын рұқсатсыз кіруден қорғау үшін есіктің механикалық құлпын пайдалана аласыз.

## Шарап қондырғысын құлыптау және құлпын ашу

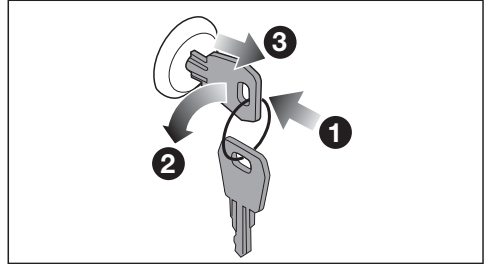

- Құрылғының есігіндегі есік құлпына **1** кілтті салыңыз.
- Есік құлыптау үшін: есік құлпын басып, кілтті сағат тіліне қарсы **2** 90°-қа бұраңыз.
- Кілтті сыртқа шығарып **3**, қауіпсіз орында сақтаңыз.
- Есік құлпын ашу үшін: кілтті есік құлпына салыңыз, есік құлпын басып, кілтті сағат тілімен 90°-қа бұраңыз.

# Таныстыру

## Ішкі сөрелерін реттеу

### Металл сөрелерін жылжыту

Металл сөрелері орнына бекітілмеген, сондықтан жылжыту оңай болады.

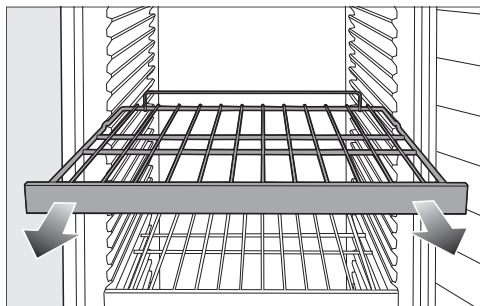

- Металл сөрелерін алу үшін алға тартыңыз.
- Металл сөрелерін қажетті орынға қайта қойыңыз.

⚠ Шарпа бөтелкелерінің құлауынан болған жарақат алу қаупі бар.

Шарпа бөтелкелері жоғарыда тұрған металл сөрелерге кептеліп қалуы және сөрелерді шығарып алған кезде қондырғысынан құлап кетуі мүмкін.

Металл сөрелерін шығарар алдында **босатыңыз**.

## Максималды сыйымдылығы

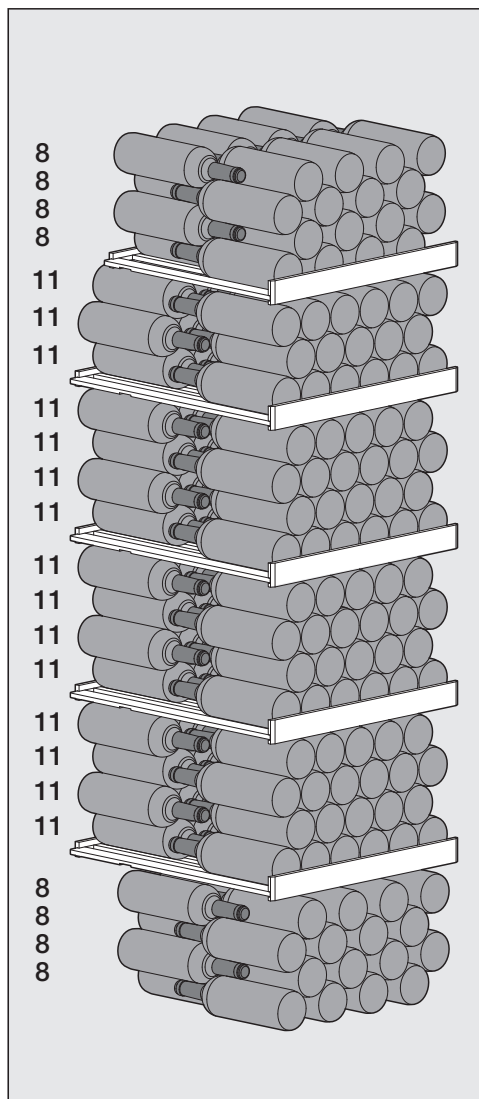

Шарпа қондырғысында 229 Бордо шарпа бөтелкелерін (0,75 л) сақтауға болады.



## Металл сөрелеріне шарап бөтелкелерін орналастыру

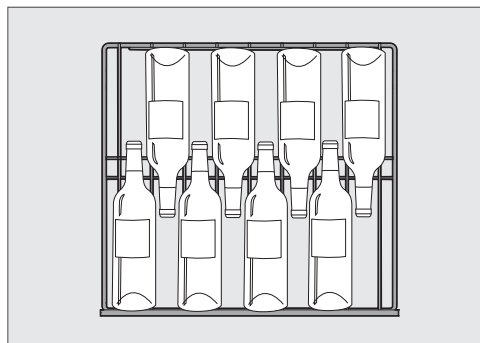

Шарап бөтелкелерін жоғарғы металл сөресіне және құрылғының негізіне орналастыру

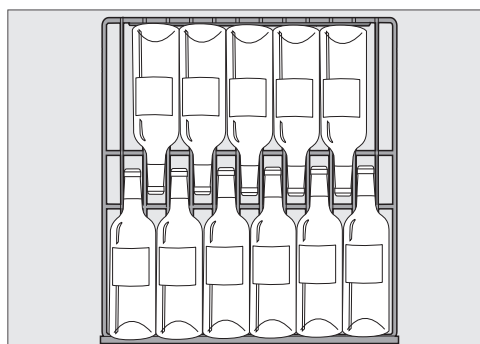

Басқа металл сөрелеріне шарап бөтелкелерін орналастыру

**⚠** Шамадан тыс жүктеме әсерінен болатын зақымдану қаупі. Ұсынылған максималды сыйымдылық асып кетсе, металл сөрелері бұзылуы мүмкін. Әрбір металл сөре үшін ең үлкен жүк көтергіштігі 70 кг-нан аспауы керек.

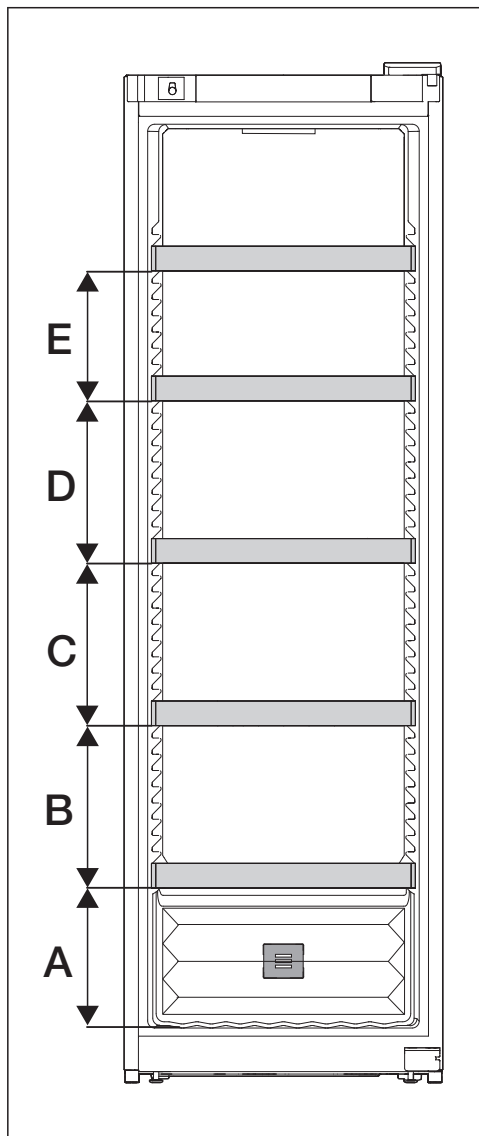

A	B	C	D	E
260	300	300	300	240

Металл сөрелерінің арасындағы көрсетілген қашықтықтар (мм-мен) сақталған жағдайда ғана максималды сыйымдылыққа қол жеткізіледі.

## Пайдалануға беру

### Алғаш рет пайдалану алдында



- Барлық жапсырма материалдары мен қорғаныс қабықшасын алып тастаңыз.
- Құрылғының ішкі жағы мен керек-жарақтарды тазалаңыз («Тазалау және күтім жасау» бөлімін қараңыз).

### Шарап қондырғысын жалғау

- «Орнату — Электр қосылымы» бөлімінде сипатталғандай шарап қондырғысын электр желісіне қосыңыз.

Miele содан кейін құрылғының дисплейінде, онымен ілесе отырып  пайда болады.

### Кемір сүзгісін іске қосу (Active AirClean сүзгісі)

- Active AirClean сүзгісінің дисплейін  іске қосыңыз („Параметрлерді реттеу — Active AirClean сүзгісінің дисплейін  іске қосу“ бөлімін қараңыз).

### Шарап қондырғысын қосу

- OK түймесін басыңыз.



Белгілі бір уақыт аралығында дисплеймен өзара әрекеттеспесеңіз, ол қуатты үнемдеу режиміне ауысып, қараңғыланады.

Құрылғы есігі ашылғанда шарап қондырғысы салқындап бастайды және ішкі жарықтандыру қосылатын болады.

Қоршаған орта температурасына және температура параметріне байланысты құрылғыға қажетті температураға жету және бұл

температура дисплейде тұрақты температура ретінде көрінуі үшін бірнеше сағатты алуы мүмкін.

### Шарап қондырғысын өшіру

- OK түймесін басыңыз.
-  дисплейде пайда болады.
- OK түймесін басыңыз.
-  таңбасына жылжу үшін < сенсорлық басқару элементін пайдаланыңыз.

- OK түймесін басыңыз.

 дисплейде пайда болады.

Салқындату және ішкі жарықтандыру өшірулі.

Назар аударыңыз: шарап қондырғысы өшірілген кезде қуат көзінен ажыратылмайды.

### Ұзақ уақыт бойы өшіру

Шарап қондырғысы ұзақ уақытқа өшірілсе, бірақ тазаланбай, есік жабық күйінде қалса, құрылғының ішінде көгерудің пайда болу қаупі бар.

Шарап қондырғысы тазалануы керек.

Шарап қондырғысы ұзақ уақыт бойы пайдаланылмайтын болса, мыналарды орындаңыз:

- Шарап қондырғысын өшіріңіз.
- Құралды розеткадан суырып, ашаны розеткадан ажыратыңыз немесе сақтандырғышты алыңыз.
- Шарап бөлігін тазалап, оны желдету және оның ішінде иістердің жиналуын болдырмау үшін есікті ашық қалдырыңыз.

## Температураны орнату

Шарапты ұзақ уақытқа сақтау үшін 12 және 14 °C аралығындағы температура ұсынылады.

- ОК түймесін басыңыз.
- 🌡️ дисплейде пайда болады.
- ОК түймесін басыңыз.
- Температураны өзгерту үшін < және > сенсорлық басқару элементін пайдаланыңыз.
- ОК түймесін басыңыз.

Содан кейін температура дисплейі шарап қондырғысының ағымдағы температурасына қарай өзгереді.

Шарап тоңазытқыштағы температура жоғарылайтын болады:

- Құрылғының есігі неғұрлым жиі ашылғанда және соғұрлым ұзақ уақыт ашық қалғанда
- Шарап бөтелкелері неғұрлым көп сақталса
- Жаңа бөтелкелер соғұрлым жылы болады
- Шарап тоңазытқыштың айналасындағы қоршаған орта температурасы неғұрлым жоғары болғанда. Бұл шарап тоңазытқышы қоршаған ортаның белгілі бір температурасында (климаттық ауқымда) пайдалануға арналған. Оған арналмаған қоршаған орта температурасында пайдаланбаңыз.

## Температура ауқымы

Температураны 5-тен 20 °C-ге дейін реттеуге болады.

## Температура дисплейі

Қалыпты жұмыс кезінде, температура дисплейі шарап қондырғысының **ағымдағы орташа температурасын** көрсетеді.

Қоршаған орта температурасына және температура параметріне байланысты құрылғыға қажетті температураға жету және бұл температура дисплейде тұрақты температура ретінде көрінуі үшін бірнеше сағатты алуы мүмкін.

## Ылғалдылықты орнату (ActiveHumidity) $\delta$ ...

Ылғалдылық деңгейінің дұрыс орнатылғанына көз жеткізу үшін қоршаған орта температурасы 19 және 28 °C аралығында болуы керек.

- ОК түймесін басыңыз.
- 🌡️ дисплейде пайда болады.
- $\delta$  таңбасына жылжу үшін > сенсорлық басқару элементін пайдаланыңыз.
- ОК түймесін басыңыз.
- < және > сенсорлық басқару элементін пайдалана отырып, қалаған ылғалдылық деңгейін ( $\delta$ ,  $\delta\delta$  немесе  $\delta\delta\delta$ ) таңдаңыз.
- ОК түймесін басыңыз.
- $\leftrightarrow$  таңбасына жылжу үшін < немесе > сенсорлық басқару элементін пайдаланыңыз.
- ОК түймесін басыңыз.

Қоршаған орта температурасына және орнатылған ылғалдық деңгейіне байланысты құрылғыға ылғалдылық деңгейіне жету және бұл температура дисплейде тұрақты температура ретінде көрінуі үшін бірнеше скүнді алуы мүмкін.

### **Ылғалдылық ауқымы**

Ылғалдылықты 3 деңгейге орната және оны жеке қажеттіліктеріңізге бейімдей аласыз.

- ∆: Төменгі ылғалдылық
- ∆∆: Орташа ылғалдылық
- ∆∆∆: Жоғары ылғалдылық

Белгіленген ылғалдылық деңгейі жоғарылаған сайын энергия тұтынысы аздап арта бастайтыны есіңізде болсын.

Табиғи тығындары бар шарап бөтелкелерін ұзақ уақыт сақтау үшін шарап қондырғысын пайдаланғыңыз келсе, ылғалдылықтың орташа деңгейін ∆∆ орнатуды ұсынамыз.

## Ағымдағы ылғалдылық деңгейін сұрау $i_{\delta}$

Қоршаған орта температурасына және орнатылған ылғалдық деңгейіне байланысты құрылғыға ылғалдылық деңгейіне жету және бұл температура дисплейде тұрақты температура ретінде көрінуі үшін бірнеше күнді алуы мүмкін.

- *OK* түймесін басыңыз.

 дисплейде пайда болады.

- $i_{\delta}$  таңбасына жылжу үшін > сенсорлық басқару элементін пайдаланыңыз.

- *OK* түймесін басыңыз.

Дисплей шарапты кондициялауға арналған қондырғының ағымдағы ылғалдылық деңгейін көрсетеді (мәні орташа алғанда шамамен 2 сағат).

- Дисплейден шығу үшін *OK* түймесін басыңыз.

- $\leftarrow$  таңбасына жылжу үшін < немесе > сенсорлық басқару элементін пайдаланыңыз.

- *OK* түймесін басыңыз.

# Реттеу параметрлері

## Әртүрлі параметрлерді түсіндірмелері

Құрылғы Параметрлер режимінде  тұрса, есік дабылы және басқа ескертулер автоматты түрде өшіріледі.

### Құлыптау функциясын / қосу

- ОК түймесін басыңыз.



 дисплейде пайда болады.

-  таңбасына жылжу үшін < немесе > сенсорлық басқару элементін пайдаланыңыз.



- ОК түймесін басыңыз.

-  таңбасына жылжу үшін < немесе > сенсорлық басқару элементін пайдаланыңыз.

- ОК түймесін басыңыз.

Құлыптау функциясы  қосылған кезде, дисплейдің  жоғарғы бұрышында нүкте пайда болады.

- Құрылғы есігін ашыңыз және жабыңыз. Есік құлпы функциясы  енді ғана іске қосылды.

- **Параметрлер режимінен шығу үшін** ,  таңбасына жылжу үшін < немесе > сенсорлық басқару элементін пайдаланыңыз.

- ОК түймесін басыңыз.

-  таңбасына жылжу үшін < немесе > сенсорлық басқару элементін пайдаланып, ОК түймесін басыңыз.

### Құлыптау функциясын / уақытша өшіру

- ОК түймесін басыңыз.

 дисплейде пайда болады.

- ОК сенсорлық басқару құралын шамамен 6 секунд басып тұрыңыз.

 дисплейде пайда болады.

- ОК түймесін басыңыз.

- Енді қажетті параметрлерді таңдаңыз.

- ОК түймесін басыңыз.

Құрылғы есігін жабу құлыптау функциясын  қайта іске қосады.

### Құлыптау функциясын / толығымен өшіру

- ОК түймесін басыңыз.

 дисплейде пайда болады.

- ОК сенсорлық басқару құралын шамамен 6 секунд басып тұрыңыз.

 дисплейде пайда болады.



-  таңбасына жылжу үшін < немесе > сенсорлық басқару элементін пайдаланыңыз.

- ОК түймесін басыңыз.

-  таңбасына жылжу үшін < немесе > сенсорлық басқару элементін пайдаланыңыз.

- ОК түймесін басыңыз.



Құлыптау функциясы өшірілген кезде,  дисплейде пайда болады.

- **Параметрлер режимінен шығу үшін** ,  таңбасына жылжу үшін < немесе > сенсорлық басқару элементін пайдаланыңыз.

- ОК түймесін басыңыз.

-  таңбасына жылжу үшін < немесе > сенсорлық басқару элементін пайдаланып, ОК түймесін басыңыз.

## Шарап қондырғысын өшіру



- ОК түймесін басыңыз.
-  дисплейде пайда болады.
-  таңбасына жылжу үшін < немесе > сенсорлық басқару элементін пайдаланыңыз.
- ОК түймесін басыңыз.
-  таңбасына жылжу үшін < немесе > сенсорлық басқару элементін пайдаланыңыз.
- ОК түймесін басыңыз.



 дисплейде пайда болады.

Салқындату және ішкі жарықтандыру өшірулі.

Назар аударыңыз: шарап қондырғысы өшірілген кезде қуат көзінен ажыратылмайды.

## Шаббат режимін қосыңыз



- ОК түймесін басыңыз.
-  дисплейде пайда болады.
-  таңбасына жылжу үшін < немесе > сенсорлық басқару элементін пайдаланыңыз.
- ОК түймесін басыңыз.
-  таңбасына жылжу үшін < немесе > сенсорлық басқару элементін пайдаланыңыз.
- ОК түймесін басыңыз.







Шаббат режимінің функциясы  қосылған кезде, дисплейдің  жоғарғы бұрышында нүкте пайда болады.

Дисплей шамамен 3 секундтан кейін өшеді.

Құрылғының есігі дұрыс жабылғанына көз жеткізіңіз, себебі визуалды және дыбыстық дабылдар өшеді.





## Шаббат режимін өшіріңіз

Шаббат режимі функциясы  шамамен 80 сағаттан кейін автоматты түрде өшеді. Дегенмен, Шаббат режимі функциясын   ерте өшіре аласыз.





- ОК түймесін басыңыз.
-  дисплейде пайда болады.
- ОК түймесін басыңыз.
- Шаббат режимінің функциясы  қосылған кезде, дисплейдің  жоғарғы бұрышында нүкте пайда болады.
- ОК түймесін басыңыз.
- Шаббат режимінің функциясы  өшірілген кезде, дисплейдің жоғарғы бұрышында нүкте сөніп қалады.
- **Параметрлер режимінен шығу үшін** ,  таңбасына жылжу үшін < немесе > сенсорлық басқару элементін пайдаланыңыз.
- ОК түймесін басыңыз.
-  таңбасына жылжу үшін < немесе > сенсорлық басқару элементін пайдаланып, ОК түймесін басыңыз.

## Реттеу параметрлері

### Есік дабылы іске қосылғанға дейінгі уақытты өзгерту

- ОК түймесін басыңыз.
- 🔔 дисплейде пайда болады.
-  таңбасына жылжу үшін < немесе > сенсорлық басқару элементін пайдаланыңыз.
- ОК түймесін басыңыз.
-  таңбасына жылжу үшін < немесе > сенсорлық басқару элементін пайдаланыңыз.
- ОК түймесін басыңыз.
- Қалаған уақытты 30 секунд пен 3 минут арасында орнату үшін < және > сенсорлық басқару элементін пайдаланыңыз: 30 секунд.
- ОК түймесін басыңыз.
- **Параметрлер режимінен шығу үшін** ,  таңбасына жылжу үшін < немесе > сенсорлық басқару элементін пайдаланыңыз.
- ОК түймесін басыңыз.
-  таңбасына жылжу үшін < немесе > сенсорлық басқару элементін пайдаланып, ОК түймесін басыңыз.

### Miele@home алғаш рет орнату

- ОК түймесін басыңыз.
- 🔔 дисплейде пайда болады.
-  таңбасына жылжу үшін < немесе > сенсорлық басқару элементін пайдаланыңыз.
- ОК түймесін басыңыз.
-  таңбасына жылжу үшін < немесе > сенсорлық басқару элементін пайдаланыңыз.
- ОК түймесін басыңыз.
- Қалаған қосылым әдісін (қолданба немесе WPS) таңдау үшін > сенсорлық басқару элементін және < пайдаланыңыз.
- ОК түймесін басыңыз.
- **Параметрлер режимінен шығу үшін** ,  таңбасына жылжу үшін < немесе > сенсорлық басқару элементін пайдаланыңыз.
- ОК түймесін басыңыз.
-  таңбасына жылжу үшін < немесе > сенсорлық басқару элементін пайдаланып, ОК түймесін басыңыз.



Еш кедергісіз кіргеннен кейін,  дисплейде пайда болады.

Егер байланыс орнатылмаса,  пайда болады.

Процесті қайта бастаңыз.





## WiFi қосылымын өшіру



- **OK** түймесін басыңыз.
- 🔒 дисплейде пайда болады.
-  таңбасына жылжу үшін < немесе > сенсорлық басқару элементін пайдаланыңыз.
- **OK** түймесін басыңыз.
-  таңбасына жылжу үшін < немесе > сенсорлық басқару элементін пайдаланыңыз.
- **OK** түймесін басыңыз.



WiFi өшірілсе,  таңба дисплейде пайда болады.



## Параметрлер режимінен шығу үшін

- ,  таңбасына жылжу үшін < немесе > сенсорлық басқару элементін пайдаланыңыз.
- **OK** түймесін басыңыз.
-  таңбасына жылжу үшін < немесе > сенсорлық басқару элементін пайдаланып, **OK** түймесін басыңыз.

## WiFi қосылымын қосу







- **OK** түймесін басыңыз.
- 🔒 дисплейде пайда болады.
-  таңбасына жылжу үшін < немесе > сенсорлық басқару элементін пайдаланыңыз.
- **OK** түймесін басыңыз.
-  таңбасына жылжу үшін < немесе > сенсорлық басқару элементін пайдаланыңыз.
- **OK** түймесін басыңыз.
-  таңбасына жылжу үшін < немесе > сенсорлық басқару элементін пайдаланып, **OK** түймесін басыңыз.

WiFi қосылса,  таңба және дисплейдің  жоғарғы бұрышында нүкте пайда болады.

- **Параметрлер режимінен шығу үшін** ,  таңбасына жылжу үшін < немесе > сенсорлық басқару элементін пайдаланыңыз.
- **OK** түймесін басыңыз.
-  таңбасына жылжу үшін < немесе > сенсорлық басқару элементін пайдаланып, **OK** түймесін басыңыз.

WiFi қосылымы қосылып тұрғанда,  таңба дисплейде пайда болады.

## Желі конфигурациясын қалпына келтіру

- **OK** түймесін басыңыз.
- 🔒 дисплейде пайда болады.
-  таңбасына жылжу үшін < немесе > сенсорлық басқару элементін пайдаланыңыз.
- **OK** түймесін басыңыз.
-  таңбасына жылжу үшін < немесе > сенсорлық басқару элементін пайдаланыңыз.
- **OK** түймесін басыңыз.
-  таңбасына жылжу үшін < немесе > сенсорлық басқару элементін пайдаланыңыз.
- **OK** түймесін басыңыз.
- **X** таңбасына жылжу үшін < немесе > сенсорлық басқару элементін пайдаланыңыз.
- **OK** түймесін басыңыз.
- **Параметрлер режимінен шығу үшін** ,  таңбасына жылжу үшін < немесе > сенсорлық басқару элементін пайдаланыңыз.
- **OK** түймесін басыңыз.
-  таңбасына жылжу үшін < немесе > сенсорлық басқару элементін пайдаланып, **OK** түймесін басыңыз.



## Реттеу параметрлері

Miele@home барлық енгізілген параметрлер мен мәндер әдепкі параметрлер үшін қалпына келтіріледі.



WiFi қосылымы өшірілді.  дисплейде өшеді.

Желі конфигурациясы шарап қондырғысын кәдеге жаратқан, сатқан кезде немесе пайдаланылған шарап қондырғысы іске қосылған кезде қалпына келтірілуі керек. Барлық жеке деректер шарап қондырғысынан жойылады. Бұл алдыңғы иесінің шарап қондырғысына енді пайдалана алмайтындығына кепілдік береді.



### Пернетақта үшін өшіру



- ОК түймесін басыңыз.
-  дисплейде пайда болады.
-  таңбасына жылжу үшін < немесе > сенсорлық басқару элементін пайдаланыңыз.
- ОК түймесін басыңыз.
-  таңбасына жылжу үшін < немесе > сенсорлық басқару элементін пайдаланыңыз.
- ОК түймесін басыңыз.



Пернетақта үні өшірілген болса,  дисплейде пайда болады.

- **Параметрлер режимінен шығу үшін** ,  таңбасына жылжу үшін < немесе > сенсорлық басқару элементін пайдаланыңыз.
- ОК түймесін басыңыз.
-  таңбасына жылжу үшін < немесе > сенсорлық басқару элементін пайдаланып, ОК түймесін басыңыз.



### Пернетақта үшін қосу

- ОК түймесін басыңыз.
-  дисплейде пайда болады.
-  таңбасына жылжу үшін < немесе > сенсорлық басқару элементін пайдаланыңыз.
- ОК түймесін басыңыз.
-  таңбасына жылжу үшін < немесе > сенсорлық басқару элементін пайдаланыңыз.
- ОК түймесін басыңыз.

Пернетақта үні қосылып тұрса,  дисплейде пайда болады. Сондай-ақ, дисплейдің  жоғарғы бұрышында нүкте пайда болады.

- **Параметрлер режимінен шығу үшін** ,  таңбасына жылжу үшін < немесе > сенсорлық басқару элементін пайдаланыңыз.
- ОК түймесін басыңыз.
-  таңбасына жылжу үшін < немесе > сенсорлық басқару элементін пайдаланып, ОК түймесін басыңыз.

### Дабылдар мен дыбыстық сигналдардың дыбыстық деңгейін өзгерту /

- ОК түймесін басыңыз.
-  дисплейде пайда болады.
-  таңбасына жылжу үшін < немесе > сенсорлық басқару элементін пайдаланыңыз.
- ОК түймесін басыңыз.
-  таңбасына жылжу үшін < немесе > сенсорлық басқару элементін пайдаланыңыз.
- ОК түймесін басыңыз.

- Дабылдар мен дыбыстық сигналдар үшін қалаған дыбыстық деңгейді таңдауға арналған > сенсорлық басқару элементін және < пайдаланыңыз.

- ОК түймесін басыңыз.

Дабылдар мен дыбыстық сигналдар өшірілген кезде, 🔊 пайда болады.

- **Параметрлер режимінен шығу үшін** ⚙️, ⏪ таңбасына жылжу үшін < немесе > сенсорлық басқару элементін пайдаланыңыз.

- ОК түймесін басыңыз.

- ⏪ таңбасына жылжу үшін < немесе > сенсорлық басқару элементін пайдаланып, ОК түймесін басыңыз.

## Дисплей жарықтығын реттеу ☀️

- ОК түймесін басыңыз.

☀️ дисплейде пайда болады.

- ⚙️ таңбасына жылжу үшін < немесе > сенсорлық басқару элементін пайдаланыңыз.

- ОК түймесін басыңыз.

- ☀️ таңбасына жылжу үшін < немесе > сенсорлық басқару элементін пайдаланыңыз.

- ОК түймесін басыңыз.

- Қалаған дисплей жарықтығын таңдау үшін < және > сенсорлық басқару элементін пайдаланыңыз.

- ОК түймесін басыңыз.

- **Параметрлер режимінен шығу үшін** ⚙️, ⏪ таңбасына жылжу үшін < немесе > сенсорлық басқару элементін пайдаланыңыз.

- ОК түймесін басыңыз.

- ⏪ таңбасына жылжу үшін < немесе > сенсорлық басқару элементін пайдаланып, ОК түймесін басыңыз.

## °C/°F температураның өлшем бірлігін өзгерту

- ОК түймесін басыңыз.

🌡️ дисплейде пайда болады.

- ⚙️ таңбасына жылжу үшін < немесе > сенсорлық басқару элементін пайдаланыңыз.

- ОК түймесін басыңыз.

- °C немесе °F таңбасына жылжу үшін < немесе > сенсорлық басқару элементін пайдаланыңыз.

- ОК түймесін басыңыз.

Температураның өлшем бірлігі °C немесе °F енді таңдалған.

- **Параметрлер режимінен шығу үшін** ⚙️, ⏪ таңбасына жылжу үшін < немесе > сенсорлық басқару элементін пайдаланыңыз.

- ОК түймесін басыңыз.

- ⏪ таңбасына жылжу үшін < немесе > сенсорлық басқару элементін пайдаланып, ОК түймесін басыңыз.

## Демо режимін өшіріңіз! 📺

- ОК түймесін басыңыз.

Miele содан кейін құрылғының дисплейінде, онымен ілесе отырып уақыт дисплейінде пайда болады.

- ОК түймесін басыңыз.



- 📺 таңбасына жылжу үшін < немесе > сенсорлық басқару элементін пайдаланыңыз.

- ОК түймесін басыңыз.

Демо режимі 📺 өшірілгеннен кейін, шарап қондырғысы өшеді және ол қайта қосуды қажет етеді.

## Реттеу параметрлері

Параметрлерді зауыттық әдепкі параметрлерге  қайта орната аласыз

- ОК түймесін басыңыз.
- 🔊 дисплейде пайда болады.
-  таңбасына жылжу үшін < немесе > сенсорлық басқару элементін пайдаланыңыз.
- ОК түймесін басыңыз.
-  таңбасына жылжу үшін < немесе > сенсорлық басқару элементін пайдаланыңыз.
- ОК түймесін басыңыз.
-  таңбасына жылжу үшін > сенсорлық басқару элементін пайдаланыңыз.
- ОК түймесін басыңыз.

Шарап қондырғысы өшеді және ол қайта қосуды қажет етеді.

Active AirClean сүзгісінің дисплейін  іске қосу

- ОК түймесін басыңыз.
  - 🔊 дисплейде пайда болады.
  -  таңбасына жылжу үшін < немесе > сенсорлық басқару элементін пайдаланыңыз.
  - ОК түймесін басыңыз.
  -  таңбасына жылжу үшін < немесе > сенсорлық басқару элементін пайдаланыңыз.
  - ОК түймесін басыңыз.
- Active AirClean сүзгісінің дисплейі  іске қосылып тұрса, дисплейдің • жоғарғы бұрышында нүкте пайда болады.
- **Параметрлер режимінен шығу үшін** ,  таңбасына жылжу үшін < немесе > сенсорлық басқару элементін пайдаланыңыз.
  - ОК түймесін басыңыз.
  -  таңбасына жылжу үшін < немесе > сенсорлық басқару элементін пайдаланып, ОК түймесін басыңыз.

Шарап қондырғысындағы деректер тақтасын алып тастауға болмайды. Ол ақаулық болған жағдайда қажетті ақпаратты қамтиды.

Судың электронды блокқа немесе жарықтандыруға енуіне жол бермеңіз.

 Ылғалдың енуіне байланысты зақымдалу қаупі.

Бү тазалағыштың буы пластик пен электрлік компоненттерді зақымдауы мүмкін.

Шарап қондырғысын тазалау үшін бу тазалағышты пайдаланбаңыз.

 Құрылғыға сырттан келетін ластану денсаулыққа қауіп төндіреді.

Құрылғыға сырттан кіретін ластану (мысалы, тамақ немесе сусын қалдықтары) шарап қондырғысында жоғары температура мен ылғалдылық деңгейінде көгерудің пайда болуына әкелуі мүмкін.

Шарап қондырғысына тек таза шарап бөтелкелері мен керек-жарақтарды салыңыз.

### Тазалау құралдары

Шарап қондырғысының ішінде қолданылатын тазарту және күтім жасау құралдары тағамға қауіпсіз болуы керек.

Құрылғы беттеріне зақым келтірмеу үшін **мыналарды пайдаланбаңыз:**

- Құрамында сода, аммиак, қышқылдар немесе хлоридтер бар тазалау құралдары

- Құрамында қақтан тазартқыштары бар тазалау құралдары
  - Абразивті тазалау құралдары (мысалы, ұнтақ, тазартқыш сұйықтық немесе пемза тастары)
  - Құрамында еріткіштері бар тазалау құралдары
  - Тот баспайтын болат тазартқыштары
  - Ыдыс жуғыш машиналарға арналған тазалау құралдары
  - Пеш бүріккіштері
  - Керамикалық жылыту тақталарына арналған тазалау құралдары (шынының алдыңғы жағын тазалаудан басқа)
  - Шыны тазалау құралдары (шынының алдыңғы жағын тазалаудан басқа: ол үшін құрамында аздап алкоголь бар, бірақ лимон немесе ұқсас қоспалары жоқ шыны тазалау құралын пайдалануға болады)
  - Қатты, абразивті губкалар мен щеткалар (мысалы, ыдыс тазалағыштар)
  - Дақтарды кетіруге арналған кетіргіштер
  - Өткір металл қырғыштар
- Құрылғының беттерін тазалау үшін таза сүрткі матаны және аздап жуу сұйықтығы қосылған жылы суды пайдалануды ұсынамыз.

# Тазалау және күтім көрсету

## Шыны қондырғысын тазалауға дайындық

- Шарап қондырғысын өшіріңіз.

Дисплейде  пайда болады және салқындату жүйесі өшіріледі.

- Кез келген шарап бөтелкелерін шарап қондырғысынан алып, салқын жерде сақтаңыз.
- Қажет болған жағдайда тазалау үшін барлық алынбалы бөлшектерді алыңыз («Таныстыру – Ішкі жабдықты реттеу» тарауын қараңыз).

## Құрылғының ішкі жағын тазалау

Шарап қондырғысын кемінде айына бір рет тазалап отырыңыз.

Егер ластану біраз уақытқа тұрып қалса, оны белгілі бір жағдайларда кетіру мүмкін болмайды.

Беттердің түссізденуге немесе зақымдалуы мүмкін.

Сондықтан ластануды тез арада алып тастаған дұрыс.

- Ішін таза сүрткі матамен, жылы су және аздап жуу сұйықтығымен тазалаңыз.
- Барлық бөліктерін қолмен шайыңыз. Ыдыс жуғыш машинада жумаңыз.
- **Ағаш** сөрелерді тек жақсылап сығылған ылғалды шүберекпен сүрту керек. Олар ылғалдан **бауы** керек.
- Тазалағаннан кейін таза сумен сүртіп, шүберекпен құрғатыңыз.
- Шарап қондырғысын қысқа уақытқа жеткілікті түрде желдету және иістің жиналуын болдырмау үшін есікті ашық қалдырыңыз.

### Active AirClean сүзгісін ауыстыру

Жаңа Active AirClean сүзгілерін Miele тұтынушыларға қызмет көрсету бөлімінен, Miele дилерінен немесе Miele веб-сайтынан сатып алуға болады.

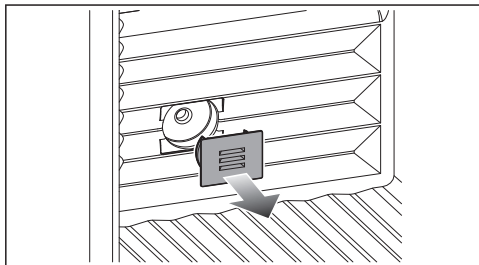

- Қақпақты тартып алыңыз.

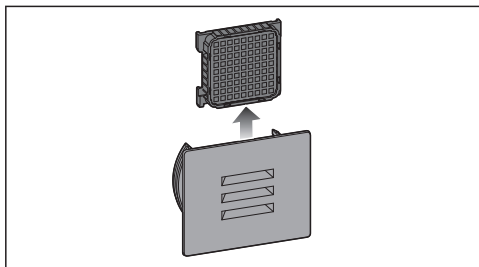

- Қолданылған Active AirClean сүзгісін алыңыз.
- Қолданылған Active AirClean сүзгілерін кәдімгі тұрмыстық қалдықтармен бірге тастауға болады.

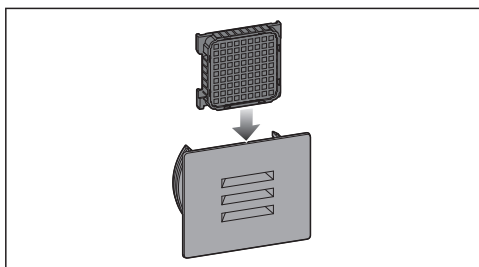

- Жаңа Active AirClean сүзгісін салыңыз.

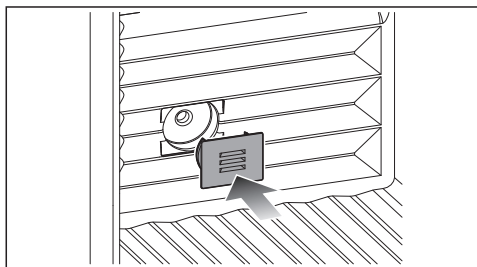

- Қақпақты ауыстырыңыз.

### Active AirClean сүзгісінің өзгертілгенін растау

- OK түймесін басыңыз.
- 🌐 таңбасы дисплейде өшіп, есептегішке келтіріледі.

# Тазалау және күтім көрсету

## Құрылғының алдыңғы жағын және бүйірлік панельдерін тазалау

Егер ластану біраз уақытқа тұрып қалса, оны кетіру мүмкін болмайды. Беттердің түссізденуге немесе зақымдалуы мүмкін.

Сондықтан ластануды тез арада құрылғының алдыңғы жағынан және бүйірлік панельдерден алып тастаған дұрыс.

Барлық беттер сызаттарға сезімтал. Жарамайтын тазалау құралдарына тию салдарынан беттер өзгеруі немесе түссізденуі мүмкін.

Осы бөлімнің басындағы «Тазалау құралдары» туралы ақпаратты қараңыз.

- Беттерді таза губкамен, жылы су ерітіндісімен және жуу сұйықтығымен тазалаңыз. Тазалау құралы жоқ, таза, сулы, микроталшықты шүберек те пайдаланылуы мүмкін.
- Тазалағаннан кейін таза сумен сүртіп, жұмсақ шүберекпен құрғатыңыз.

## Есіктің тығыздағышын тазалау

 Дұрыс тазаланбау нәтижесінде болатын зақымдалу қаупі бар.

Есіктің тығыздағышына май жақсаңыз немесе майласаңыз, ол тесік болып қалуы мүмкін.

Есіктің тығыздағышына кез келген май жақпаңыз немесе майламаңыз.

- Есіктің тығыздағышын үнемі таза сумен тазалап, содан кейін жұмсақ шүберекпен құрғатып сүрту керек.

## Желдету саңылауларын тазалау

Шаңның жиналуы құрылғының энергия тұтынысын арттырады.

- Желдету саңылауларын қылшақпен немесе шаңсорғышпен жүйелі түрде тазалап тұру керек (мысалы, Miele шаңсорғышының шаңды тазалау қылшағын пайдалануға болады).

## Тазалағаннан кейін

- Шарап қондырғысындағы барлық сөрелер мен керек-жарақтарды ауыстырыңыз.
- Шарап қондырғысын қосыңыз.
- Шарап бөтелкелерін шарап қондырғысына салып, құрылғының есігін жабыңыз.

## Автоматты түрде еріту

Шарап қондырғысы автоматты түрде ерітіледі.



Көптеген ақаулар мен мәселелерді оңай түзетуге болады. Көп жағдайда клиенттерге қызмет көрсету бөліміне хабарласпай-ақ уақыт пен ақша үнемдеуіңізге болады.

Ақауларды өз бетінше түзетуге көмектесетін қосымша ақпаратты мына сілтеме бойынша табуға болады: [www.miele.com/service](http://www.miele.com/service).



Суықтың шығып кетпеуі үшін ақаулық жойылғанша құрылғыны мүмкіндігінше аз ашыңыз.





Мәселе	Себебі мен шешімі
<p><b>Компрессор жиі-жиі және ұзақ уақыт бойы қосылып тұрса, шарап қондырғысындағы температура төмендейді.</b></p>	<p>Желдету саңылаулары жабылып, шаң басып кетеді.</p> <ul style="list-style-type: none"> <li>■ Желдету саңылауларын жаппаңыз.</li> <li>■ Желдету саңылауларын үнемі сүртіп тұрыңыз.</li> </ul>
	<p>Құрылғының есігі тым жиі ашылып тұрған. Құрылғы ішіне көптеген шарап бөтелкелері салынған.</p> <ul style="list-style-type: none"> <li>■ Құрылғының есігін қажет болғанда және мүмкіндігінше қысқа уақытқа ғана ашыңыз.</li> </ul> <p>Біраз уақыттан кейін температура өздігінен қалыпқа келеді.</p>
	<p>Құрылғының есігі дұрыс жабылмады.</p> <ul style="list-style-type: none"> <li>■ Құрылғы есігін жабыңыз.</li> </ul> <p>Біраз уақыттан кейін температура өздігінен қалыпқа келеді.</p>
	<p>Қоршаған орта температурасы тым жоғары. Қоршаған орта температурасы жоғары болған сайын, компрессор соғұрлым ұзақ жұмыс істейді.</p> <ul style="list-style-type: none"> <li>■ „Орнату – Орнату орны“ бөліміндегі ақпаратты қараңыз.</li> </ul>
	<p>Шарап қондырғысындағы температура тым төмен орнатылады.</p> <ul style="list-style-type: none"> <li>■ Температура параметрін дұрыстаңыз.</li> </ul>

## Ақауларды жою









### Шарапты кондициялауға арналған қондырғының жалпы мәселелері





Мәселе	Себебі мен шешімі
<b>Шарап қондырғысының ішіндегі ылғалдылықты талап етілген деңгейге орнату мүмкін болмайды.</b>	<p>Қоршаған орта температурасы тым жоғары немесе тым төмен.</p> <ul style="list-style-type: none"><li>■ Қоршаған орта температурасы 19-28 °C аралығында болуын қамтамасыз етіңіз.</li></ul>
	<p>Шарап қондырғысындағы температура тым жоғары орнатылады.</p> <ul style="list-style-type: none"><li>■ Шарапты ұзақ уақытқа сақтау үшін 12 және 14 °C аралығындағы температура ұсынылады.</li></ul>
	<p>Қоршаған орта ылғалдылығы тым төмен.</p> <ul style="list-style-type: none"><li>■ Қоршаған орта ылғалдылығы тым төмен болса, кейде шарап қондырғысының ішінде жоғары ылғалдылық деңгейіне жету мүмкін болмайды.</li></ul>
	<p>Шарап қондырғысындағы ылғалдылық есіктің қаншалықты жиі және ұзақ ашылатынына, қоршаған орта температурасы мен ылғалдылығына, құрылғының қаншалықты толы екеніне және параметрлеріне байланысты.</p>
<b>Есіктің ұзақ уақыт ашық болғанына қарамастан, дыбыстық дабыл естілмейді.</b>	<p>Бұл ақаулық емес. Дабыл Параметрлер режимінде өшірілді. Дыбыстық дабылды қайта қосқыңыз келсе:</p> <ul style="list-style-type: none"><li>■ ОК түймесін басыңыз.</li><li>🔊 дисплейде пайда болады.</li><li>■ 📶 таңбасына жылжу үшін &lt; немесе &gt; сенсорлық басқару элементін пайдаланыңыз.</li><li>■ ОК түймесін басыңыз.</li><li>■ 📶 таңбасына жылжу үшін &lt; немесе &gt; сенсорлық басқару элементін пайдаланыңыз.</li><li>■ ОК түймесін басыңыз.</li><li>■ Дабылдар мен дыбыстық сигналдар үшін қалаған дыбыстық деңгейді таңдауға арналған &gt; сенсорлық басқару элементін және &lt; пайдаланыңыз.</li><li>■ ОК түймесін басыңыз.</li></ul> <p>Дабылдар мен дыбыстық сигналдар қосылған кезде, 📶 пайда болады.</p>

## Дисплей ескертулері





Хабар	Себебі мен шешімі
<p>■ дисплейде жанбайды және шарап қондырғысы салқындатылмайды. Алайда, құрылғы мен ішкі жарықтандыру жақсы жұмыс істейді.</p>	<p>Демо режимі іске қосылды.</p> <ul style="list-style-type: none"> <li>■ ОК түймесін басыңыз.</li> </ul> <p>Miele содан кейін құрылғының дисплейінде, онымен ілесе отырып уақыт дисплейінде пайда болады.</p> <ul style="list-style-type: none"> <li>■ ОК түймесін басыңыз.</li> <li>■ ■ таңбасына жылжу үшін &lt; немесе &gt; сенсорлық басқару элементін пайдаланыңыз.</li> <li>■ ОК түймесін басыңыз.</li> </ul> <p>Демо режимі ■ өшірілгеннен кейін, шарап қондырғысы өшеді және ол қайта қосуды қажет етеді.</p>
<p>Дисплейде ештеңе көрінбейді. Дисплей толығымен бос.</p>	<p>Шаббат режимі  қосылып тұр: ішкі жарықтандыру өшіріліп, шарап қондырғысы салқындатылады.</p> <ul style="list-style-type: none"> <li>■ ОК түймесін басыңыз.</li> </ul> <p> дисплейде пайда болады.</p> <ul style="list-style-type: none"> <li>■ ОК түймесін басыңыз.</li> </ul> <p>Шаббат режимінің функциясы  қосылған кезде, дисплейдің • жоғарғы бұрышында нүкте пайда болады.</p> <ul style="list-style-type: none"> <li>■ ОК түймесін басыңыз.</li> </ul> <p>Шаббат режимінің функциясы  өшірілген кезде, дисплейдің жоғарғы бұрышында нүкте сөніп қалады.</p> <hr/> <p>Дисплей шарап қондырғысына дұрыс қосылмаған.</p> <ul style="list-style-type: none"> <li>■ Есіктің топсасы дұрыс өзгертілмеген бе? Шарап қондырғысы мен дисплей арасындағы ашаның қосылымын қайтадан тексеріңіз (тіркеулі орнату нұсқауларын қараңыз).</li> </ul> <hr/> <p><b>Қуатты үнемдеу режимі</b> қосылып тұр: белгілі бір уақыт аралығында дисплеймен өзара әрекеттеспесеңіз, ол қуатты үнемдеу режиміне ауысып, қараңғы болады.</p>

## Ақауларды жою

Хабар	Себебі мен шешімі
 <b>дисплейде жанады және шарапты кондициялауға арналған қондырғыны пайдалана алмайсыз.</b>	Құлыптау функциясы іске қосылды. ■ Шарапты кондициялауға арналған қондырғының құлпын уақытша ашыңыз немесе құлыптау функциясын толығымен өшіріңіз («Параметрлерді реттеу» бөлімін қараңыз).
 <b>таңбасы дисплейде жанады және дыбыстық сигнал да естіледі.</b>	Active AirClean сүзгісінің дисплейі  оны өзгерту қажет екендігін еске салады. ■ Active Air Clean сүзгісін («Тазалау және күтім жасау – Active AirClean сүзгісін ауыстыру» бөлімін қараңыз) ауыстырыңыз және <i>OK</i> түймесін басу арқылы Active Air Clean сүзгісін өзгерткеніңізді растаңыз.  таңбасы дисплейде өшеді.
  <b>дисплейде жанады; дабыл естіледі және ішкі жарықтандыру жыпылықтайтын болады.</b>	<b>есік дабылы</b> іске қосылды. ■ <i>OK</i> түймесін басыңыз. Дабыл тоқтап,   таңбасы өшеді және ішкі жарықтандыру тұрақты түрде қайта жанады. ■ Құрылғы есігін жабыңыз.

Хабар	Себебі мен шешімі
<p> <b>дисплейде жанады және дабыл да сигнал да естіледі.</b></p>	<p>Температура дабылы іске қосылды: шарап қондырғысындағы температура орнатылған температурадан жоғары көтерілді немесе төмен түсті.</p> <p>Мүмкін болған себептер:</p> <ul style="list-style-type: none"> <li>– Құрылғының есігі тым жиі ашылып тұрған.</li> <li>– Желдету саңылаулары бітеліп қалды.</li> <li>– Электр қуатының үзілуі (электр желісінің үзілуі) ұзақ уақыт болды.</li> </ul> <p>■ <b>OK</b> түймесін басыңыз.</p> <p> <b>өшеді және дабыл тоқтайды.</b></p> <p>Шарап қондырғысында жазылған ең жылы температура дисплейде шамамен 1 минут жыпылықтайды. Содан кейін температура дисплейі ағымдағы температураға қарай өзгереді.</p> <p>Жыпылықтап тұрған температура дисплейінен ерте шығып кетуге болады:</p> <p>■ <b>OK</b> түймесін басыңыз.</p> <p>Ең жылы температура дисплейі өшеді. Содан кейін дисплей шарап қондырғысының ішіндегі ағымдағы температураны көрсетуге қайтады.</p> <p>■ <b>Дабылдың себебін түзеңіз.</b></p>
<p> <b>дисплейде жанады және дабыл да сигнал да естіледі.</b></p>	<p>Электр қуатының үзілуінің белгісі: соңғы бірнеше күн немесе сағат ішінде шарап қондырғысындағы температура электр қуатының үзілуіне немесе қуат көзінің үзілуіне байланысты тым жоғары көтерілді.</p> <p>■ <b>OK</b> түймесін басыңыз.</p> <p> <b>өшеді және дабыл тоқтайды.</b></p> <p>Шарап қондырғысында жазылған ең жылы температура дисплейде шамамен 1 минут жыпылықтайды. Содан кейін температура дисплейі ағымдағы температураға қарай өзгереді.</p> <p>Жыпылықтап тұрған температура дисплейінен ерте шығып кетуге болады:</p> <p>■ <b>OK</b> түймесін басыңыз.</p> <p>Ең жылы температура дисплейі өшеді. Содан кейін дисплей шарап қондырғысының ішіндегі ағымдағы температураны көрсетуге қайтады.</p> <p>■ <b>Дабылдың себебін түзеңіз.</b></p>





## Ақауларды жою

Хабар	Себебі мен шешімі
<p> <b>дисплейде жанады және сандары бар F ақаулық коды пайда болуы мүмкін. Дабыл да естілуде.</b></p>	<p>Ақаулық орын алды.</p> <ul style="list-style-type: none"><li>■ <i>OK</i> түймесін басу арқылы дабылды өшіріңіз.</li><li>■ Miele тұтынушыға қызмет көрсету бөліміне хабарласыңыз.</li></ul> <p>Ақаулық туралы хабарлау үшін сізге ақаулық коды, сондай-ақ шарап қондырғысының үлгі идентификаторы мен сериялық нөмірі қажет болады. Бұл ақпаратты  дисплейден ала аласыз:</p> <ul style="list-style-type: none"><li>■ <i>OK</i> түймесін басыңыз.</li></ul> <p>Талап етілетін құрылғының деректері дисплейде көрсетіледі.</p> <ul style="list-style-type: none"><li>■ <i>OK</i> түймесін басыңыз.</li><li>■ Қосымша құрылғы деректеріне алу үшін, &lt; немесе &gt; сенсорлық басқару элементін қолдану арқылы жылжытыңыз.</li><li>■ Шарап қондырғысын өшіру үшін,  таңбасына жылжу үшін &lt; немесе &gt; сенсорлық басқару элементін пайдаланыңыз.</li><li>■ Ақпараттық дисплейден шығу үшін,  таңбасына жылжу үшін &lt; немесе &gt; сенсорлық басқару элементін пайдаланыңыз.</li><li>■ <i>OK</i> түймесін басыңыз.</li></ul> <p>Құрылғының ақаулығы бар: бұл дисплей әрқашан жаңа ғана таңдалған кез келген параметрлерге қарағанда басымдылық ие.</p> <p>Құрылғының ақаулығы көрсетілген кез келген ағымдағы есік және/немесе температура дабылдарына қарағанда басымдыққа ие.</p>

## Ішкі жарықтандыру

Мәселе	Себебі мен шешімі
<p> Ашық, ток өткізетін электр компоненттерінен болатын электр тогының соғу қаупі бар.</p> <p>Жарықтандыру қақпағын алған кезде ток өткізетін электр компоненттерімен жанасу қаупі бар.</p> <p>Жарықтандыру қақпағын алмаңыз. Жарық диодты жарықтандыруды тек Miele тұтынушыларға қызмет көрсету бөлімі арқылы жөндеуге немесе ауыстыруға болады.</p>	

<p> Жарық диодты жарықтан жарақат алу қаупі бар.</p> <p>Бұл жарықтандыру RG 2 қауіп тобына сай келеді. Егер қақпақ ақаулы болса, көздің зақымдану қаупі бар.</p> <p>Егер жарықтандыру қақпағы ақаулы болса, оптикалық құралдар (мысалы, үлкейткіш әйнек немесе соған ұқсас) арқылы жақын қашықтықтан жарықтандыруға тікелей қарамаңыз.</p>
--

Мәселе	Себебі мен шешімі
<p><b>Ішкі жарықтандыру жұмыс істеп тұрған жоқ.</b></p>	<p>Шарап қондырғысы қосылмаған.</p> <ul style="list-style-type: none"> <li>■ Шарап қондырғысын қосыңыз.</li> </ul> <p>Шаббат режимі  қосылып тұр: дисплей қараңғы және ішкі жарықтандыру өшіріліп, шарап қондырғысы салқындатылады.</p> <ul style="list-style-type: none"> <li>■ ОК түймесін басыңыз.</li> </ul> <p> дисплейде пайда болады.</p> <ul style="list-style-type: none"> <li>■ ОК түймесін басыңыз.</li> </ul> <p>Шаббат режимінің функциясы  қосылған кезде, дисплейдің  жоғарғы бұрышында нүкте пайда болады.</p> <ul style="list-style-type: none"> <li>■ ОК түймесін басыңыз.</li> </ul> <p>Шаббат режимінің функциясы  өшірілген кезде, дисплейдің жоғарғы бұрышында нүкте сөніп қалады.</p> <p>Қызып кетуді болдырмау үшін, егер құрылғының есігі ашық қалса, ішкі жарықтандыру шамамен 15 минуттан кейін автоматты түрде өшеді. Егер бұлай болмаса, ақаулық бар екендігін білдіреді.</p> <ul style="list-style-type: none"> <li>■ Miele тұтынушыға қызмет көрсету бөліміне хабарласыңыз.</li> </ul>

# Тұтынушыларға қызмет көрсету бөлімі

Ақаулықтарды өзіңіз шешуге көмектесетін және Miele қосалқы бөлшектері туралы ақпаратты [www.miele.kz/service](http://www.miele.kz/service) сайтынан табуға болады.

## Ақаулық шыққан жағдайда хабарласу

Өзіңіз жөндей алмайтын ақаулық орын алған жағдайда Miele дилеріне немесе Miele тұтынушыға қызмет көрсету бөліміне хабарласыңыз.

Miele тұтынушыға қызмет көрсету бөлімінің қоңырауына тапсырыс бере аласыз, ол үшін [www.miele.kz/service](http://www.miele.kz/service) сайтына кіріңіз.

Miele тұтынушыға қызмет көрсету бөлімінің байланыс ақпаратын осы құжаттың соңынан таба аласыз.

Miele тұтынушыға қызмет көрсету бөліміне хабарласқанда құрылғыңыздың үлгі идентификаторын және сериялық нөмірін (SN) айтыңыз. Екі нөмірді де салқындату құрылғысының ішіндегі деректер тақтасына немесе үлгіге байланысты Ақпарат **i** бөліміндегі Параметрлер режимінен табуға болады.

## EPREL дерекқоры

2021 жылдың 1 наурызынан бастап энергия шығыны туралы белгіге және экодизайнға қатысты талаптар Еуропалық өнім дерекқорында (EPREL) қолжетімді болды. Өнім дерекқорын мына сілтеме арқылы таба аласыз: <https://erpel.ec.europa.eu/>. Сізден үлгі идентификаторын енгізу сұралады. Үлгі идентификаторын салқындату құрылғысының ішіндегі деректер тақтасына немесе үлгіге байланысты Ақпарат **i** бөліміндегі Параметрлер режимінен табуға болады.

<b>Miele</b>			
XXXXXX	Nr. XX/XXXXXXXXXX		
WEINTEMPERERSCHRANK/UNTERTISCHMODELL MULTI-TEMPERATURE WINE STORAGE CABINET-UNDERWORKTOP ARMOIRE DE MISE EN TEMP. DES VINS/MOD. ENCASTRABLE SOUS PLAN ARMARIO FRIGORIFICACIONALTO. VINO/MODELO PARA BAJA ENCIMERA ВИННИЙ ТЕМПЕРАТУРНИЙ ШКАФ			
Wine Class Class/Classe SN-ST	Ap-Type/AP-Type AP-Type/AP-Tipo	Built-in/In-Inst Volume Brui/Capacidad Bruta XXX l	Gelkenvermogen/Freezing Capacity Pouvoir de Congel/Capac.Congeladora
Utilizati NetCapacity Volume Us Capac. Util	Gas /K /G /WINE /KALT Tot /R /F /WINE /CHILL To /R /C Tot /F /C /WINE /CHILL		R600a: XXg

## Кепілдік

Кепілдік мерзімі 2 жыл. Кепілдік туралы толық ақпаратты "Тауар сапасының кепілдігі" тарауынан таба аласыз.



## Сәйкестік құжаттары

Сәйкестік сертификаты

EAЭС RU C-DE.AЯ46.B.37440/24

11.11.2024 ж. бастап 10.11.2029 ж.

дейін

Сәйкестік декларациясы

EAЭС N RU Д-DE.РА10.В.64382/24

19.11.2024 ж. бастап 18.11.2029 ж.

дейін.

Кеден одағының (ал қазіргі уақытта - Еуразиялық экономикалық одақ ЕАЭО) техникалық регламенттерінің талаптарына сәйкес келеді

ТР КО 004/2011 «Төмен вольтты жабдықтың қауіпсіздігі туралы»

ТР КО 020/2011 « Электромагниттік техникалық құралдардың үйлесімділігі»

ЕАЭО ТР 037/2016 «Электротехника және радиоэлектроника бұйымдарында қауіпті заттарды қолдануды шектеу туралы».

## Тасымалдау шарттары

Аспапты қаптамада көрсетілген манипуляциялық белгілеріне сәйкес тасымалдау керек. Тиеу-түсіру жұмыстары кезінде аспапты соққы жүктемелеріне ұшыратуға жол берілмейді.

## Сақтау шарттары

Аспап құрғақ және таза бөлмеде, +5-тен +35°С-қа дейінгі температурада, тікелей күн сәулесінің әсеріне ұшыратпай сақтау керек.

### Техникалық сипаттамалары

Кернеуі: 230В/ 50 Гц

Қуат: Максималды қуат, SNxxx: 890 Вт

Сақтандырғыш 16А немесе 10А инерциялық

Қорғау класы II

Сақтау мерзімі белгіленбеген

Аспаптың қызмет ету мерзімі – 10 жыл

## Қосымша керек-жарақтар

---

### Әмбебап микрофибра шүберегі

Микроталшықты шүберек химиялық заттарды қолданбай-ақ тот баспайтын болат, шыны, пластик және хром сияқты беттерден саусақ іздерін және жеңіл кірді кетіре алады.

### MicroCloth Kit

MicroCloth Kit әмбебап, шыныға арналған және жылтырататын шүберектерді қамтиды. Бұл шүберектер жыртылуға өте төзімді және берік болып келеді. Өте жұқа микроталшықтарының болуы себепті бұл шүберектер тамаша тазалайды.

### MicroCloth HyClean

MicroCloth HyClean көп мақсатты бактерияға қарсы шүберек, әсіресе жыртылуға төзімді және берік. Оны тазалау құралы бар немесе жоқ дымқыл, құрғақ түрде пайдалануға болады.

### Көмір сүзгісі (Active AirClean сүзгісі)

Active AirClean сүзгісі кіретін ауаны сүзу арқылы шарап қондырғысындағы оңтайлы ауа сапасын қамтамасыз етеді.

Қосымша керек-жарақтарды Miele веб-дүкеннен тапсырыс беруге болады. Сондай-ақ оларды Miele тұтынушыға қызмет көрсету орталығынан (кітапшаның соңындағы байланыс мәліметтері) немесе Miele дилерінен тапсырыс беруге болады.

## Орнату орны

 Жоғары ылғалдылық әсерінен болатын зақымдалу қаупі.

Ылғалдылығы жоғары қоршаған орталарда сыртқы шарап қондырғысының панельдерінде конденсация жиналады.

Бұл конденсация құрылғының сыртқы панельдерінде коррозияға әкелуі мүмкін.

Жеткілікті желдеткіші бар шарап қондырғысын құрғақ және/немесе ауа баптағышы бар бөлмеге орнатыңыз.

Орнатудан кейін, құрылғы есігінің дұрыс жабылғанына және көрсетілген желдету саңылауларының орнына келгендігіне көз жеткізіңіз.

 Өрт қаупі және жылу шығаратын құрылғылардың зақымдану қаупі.

Жылу шығаратын құрылғылар өртеніп, шарап қондырғысын өртеп жіберуі мүмкін.

Шарап қондырғысна кіші пештерді, қос қыздырғыш плиталарды немесе тостер сияқты жылу шығаратын құрылғыларды қоймаңыз.

 Өрт қаупі және ашық жалынның зақымдану қаупі.

Ашық жалын шарап қондырғысын өртеп жіберуі мүмкін.

Ашық жалынды (мысалы, шамды) шарап қондырғысынан алыс ұстаңыз.

Құрылғы құрғақ, жақсы желдетілетін бөлмеге орнатылуы керек.

Орнату орны таңдалып болған соң, шарап қондырғысы жылытқыштың, плитаның немесе жылу шығаратын басқа құрылғының жанына орнатылса, энергия тұтынысы арта түсетінін есте сақтаңыз.

Тікелей күн сәулесінен аулақ болыңыз.

Қоршаған орта температурасы жоғары болған сайын, компрессор соғұрлым ұзақ жұмыс істейді және энергия тұтынысы жоғары болады.

Шарап қондырғысын орнатқан кезде мыналарды ескеріңіз:

- Төтенше жағдайда розетка құрылғының артында көрінбей қалмауы, яғни оңай қол жетімді болуы керек.
- Қуат ашасы мен желілік қосылым кабелі шарап қондырғысының артқы жағына тиіп кетпеуі керек, себебі олар құрылғының дірілінен зақымдалуы мүмкін.
- Басқа құрылғыларды осы құрылғының артындағы розеткаларға қоспаңыз.
- Шарап қондырғыны орнату барысында, желілік қосылым кабелінің қысылып қалмағанына немесе зақымданбағанына көз жеткізіңіз.
- Көп розеткалы адаптерлерді, тарату құрылғысының жолақтарын немесе басқа электрондық құрылғыларды (мысалы, галогендік трансформаторлар) құрылғының артқы жағына орналастырмаңыз немесе пайдаланбаңыз.

## Орнату

- Орнату орнындағы еден көлденең, тегіс және айналадағы еденмен бірдей биіктікте болуы керек.

### Климаттық ауқым

Шарап қондырғысы қоршаған ортаның белгілі бір температурасында (климаттық ауқымда) пайдалануға арналған. Оған арналмаған қоршаған орта температурасында пайдаланбаңыз. Климаттық ауқымы шарап қондырғысындағы деректер тақтасында көрсетілген.

Климаттық ауқым	Қоршаған орта температурасы
SN	10-32 °C
N	16-32 °C
ST	16-38 °C
T	16-43 °C
SN-ST	10-38 °C
SN-T	10-43 °C

Қоршаған орта температурасының төмен болуы компрессордың ұзақ уақыт бойы өшіп қалуына әкеледі, яғни шарап қондырғысы кейбір жағдайларда қажетті температураны сақтай алмайды.

### Желдетуге қойылатын талаптар

 Желдетудің жеткіліксіздігінен болған өрт қаупі және зақымдану қаупі.

Шарап қондырғысы жеткілікті түрде желдетілмесе, компрессор жиірек және ұзақ уақыт бойы жұмыс істейтін болады. Бұл компрессордың энергия тұтынысының көтерілуіне және жұмыс температурасының жоғарылауына әкеледі. Бұл өз кезегінде компрессорға зақым келтіруі мүмкін.

Шарап қондырғысының айналасында желдетудің жеткілікті екеніне көз жеткізіңіз.

Талап етілетін желдету саңылауларын сақтау өте маңызды болып табылады.

Желдету саңылаулары қалай болса да жабылып немесе бітеліп қалмауы керек.

Сондай-ақ олар жүйелі түрде шаңнан тазартылуы керек.

Шарап қондырғысының артқы жағындағы ауа қызып бастайды. Сол себепті дұрыс желдету үшін жеткілікті орынмен қамтамасыз етілуі керек («Құрылғы өлшемдері» бөлімін қараңыз).

## Бірнеше шарап қондырғыларын/салқындату құрылғыларын орнату

⚠ Құрылғының сыртқы панельдеріндегі конденсациядан болған зақымдану қаупі.

Ылғалдылығы жоғары қоршаған орталарда сыртқы шарап қондырғысының панельдері арасында конденсация жиналып, коррозияға әкелуі мүмкін.

Әр түрлі шарап қондырғыларын/салқындату құрылғыларды **тура** бір-бірінің жанына **қоймаңыз**.

Шарап қондырғылары/хладагент құрылғылар арасында кемінде 70 мм қашықтық сақталынуы қажет.

## Есіктің топсасын ауыстыру

Шарап қондырғысы оң жақ ілмекпен жабдықталған. Сол жақ топса қажет болса, топсаларды өзгерту керек болады (тіркеулі орнату нұсқауларын қараңыз).

**Кеңес:** Құрылғының есігін және еденді зақымдап алмас үшін шарап қондырғысының алдына еденге сәйкес қақпақты қойыңыз.

⚠ Ток өткізетін электр компоненттерінен болатын жарақат алу және зақымдану қаупі.

Топсаны ауыстырып жатқанда, ток өткізетін электр компоненттерімен байланыста боласыз.

Топсаны ауыстырар алдында, қабырғадағы розеткадан құрылғыны өшіріп, ашаны ажыратыңыз.

⚠ Ауыр есіктің салдарынан жарақат алу және құрылғыны зақымдау қаупі бар.

Есіктің топсасын жалғыз адам орнатса, жарақат алу және зақымдау қаупі артады.

Есіктің топсасын әрқашан тағы бір адамды көмекке шақыра отырып ауыстырыңыз.

## Шарап қондырғысын орнату

⚠ Шарап қондырғысының аударылып кетуінен болатын жарақат алу және зақымдану қаупі.

Шарап қондырғысын жалғыз адам орнатса, жарақат алу және зақымдау қаупі артады.

Шарап қондырғысын орнату үшін әрқашан да екі адам қажет болады.

⚠ Соққыдан болатын құрылғы есігінің зақымдану қаупі.

Құрылғының есігі бөлменің қабырғасына соғылып, есікке зақым келуі мүмкін.

Құрылғының есігін жаппалық қатырма тығын көмегімен, мысалы, бөлменің қабырғасына бекіту арқылы қорғаңыз.

⚠ Еденге зақым келтіру қаупі.

Шарап қондырғысын жылжыту еденге зақым келтіруі мүмкін.

Сызатқа сезімтал едендерге шарап қондырғысын абайлап жылжытыңыз.

Орнатуды жеңілдету үшін үстіңгі бөлігінің артқы жағында тасымалдау тұтқалары және шарап қондырғысының астыңғы жағында тасымалдау дөңгелектері бар.

# Орнату

**Кеңес:** Шарап қондырғысы орнатылған кезде бос болуы керек.

- Шарап қондырғысын орнатуға арналған орнату орнына мүмкіндігінше жақын етіп дайындаңыз.
- «Орнату – Электр қосылымы» бөлімінде сипатталғандай шарап қондырғысын электр желісіне қосыңыз.
- Шарап қондырғысын орнату орнына мұқият жылжытыңыз.

## Шарап қондырғысын дұрыстау

⚠ Еденнің біркелкі болмауынан болатын зақымдалу қаупі. Едендегі кез келген қисықтықтың орнын толтыру үшін құрылғының аяқтарын реттемесеңіз, бұл құрылғы корпусының пішінін өзгертуі мүмкін. Нәтижесінде құрылғының есігі дұрыс жабылмауы мүмкін. Еденнің қисықтығын түралау үшін реттелмелі аяқтарды пайдаланыңыз.

⚠ Құрылғының аяқтары дұрыс реттелмеу салдарынан болатын жарақат алу және зақымдану қаупі. Реттелмелі аяқтарды өте қатты бұрап тастаса, аяқтың негізі ажырап кетуі мүмкін. Шарап қондырғысы аударылып кетуі мүмкін. Реттелмелі аяқтарды өте алыс бұрамаңыз.

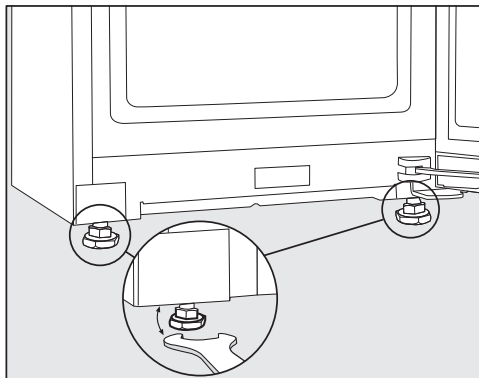

- Шарап қондырғысын дұрыстау үшін, берілген кілтті пайдалана отырып, алдыңғы аяқтарды реттеңіз.

**Кеңес:** Шарап қондырғысын түзету үшін спирттік деңгейді пайдаланыңыз.

## Құрылғы өлшемдері

### Орнату өлшемдері/Төменгі жақ көрінісі

Барлық өлшемдері мм-мен берілген.

Көрсетілген желдету саңылаулары анық сақталса, шарап құрылғысы дұрыс жұмыс істейтін болады.

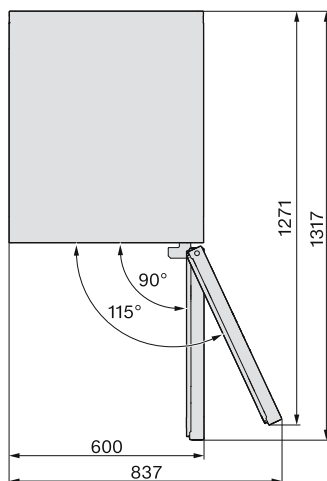
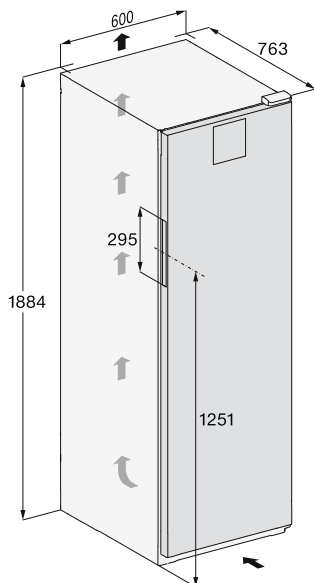

# Орнату

---

## Қосылымдар

Барлық өлшемдері мм-мен берілген.

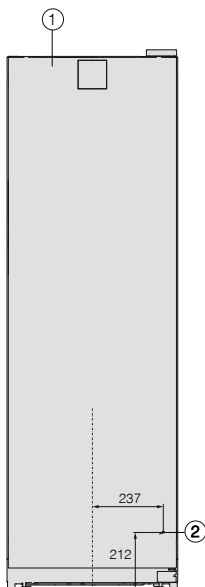

- ① Алдыңғы жақ көрінісі
- ② Электр желісінің қосылым кабелі, ұзындығы = 2000 мм  
Ұзындау электр желісінің қосылым кабеліне Miele тұтынушыларға қызмет көрсету орталығынан тапсырыс бере аласыз.



## Электрлік қосылым

Шарап қондырғысын тек бірге берілген желілік қосылым кабелі арқылы жерге қосылған розеткаға қосу керек.

Шарап қондырғысын орнатқаннан кейін розеткаға оңай қолжетімді болуы керек. Егер розетка қолжетімді болмаса, орнату жағындағы әрбір полюсте сәйкес ажырату құралдары барына көз жеткізіңіз.

 Қызып кетуден өрт шығу қаупі бар.

Шарап қондырғысы көп розеткалы адаптерге немесе ұзартқышқа қосу желілік кабельді шамадан тыс жүктеуі мүмкін.

Қауіпсіздік мақсатында ұзартқышты немесе көп розеткалы адаптерді пайдаланбаңыз.

Электр жүйесі жергілікті және ұлттық қауіпсіздік ережелеріне сәйкес болуы керек.

Қауіпсіздік мақсатында шарап блогын қосу үшін тағайындалған электр қондырғысында А  типті қалдық ток құрылғысын (RCD) пайдалануды ұсынамыз.

Желілік кабель зақымдалған болса, оны тек бір типтегі қосылым кабелімен ауыстыруға болады (Miele тұтынушыларға қызмет көрсету орталығынан алуға болады).

Қауіпсіздік мақсатында осындай ауыстыру жұмысын тек білікті маман немесе Miele компаниясының тұтынушыларға қызмет көрсету бөлімі орындай алады.

Бұл пайдалану нұсқаулары және зауыттық тақтайша номиналды қуат тұтынысын және тиісті сақтандырғыш номиналын көрсетеді. Бұл ақпаратты

жердегі электрлік қосылымның деректерімен салыстырыңыз. Күдіктенген жағдайда білікті электр маманымен ақылдасыңыз.

Дербес электр қуат көзі жүйесінде немесе негізгі электр желісімен синхрондалмаған электр қуат көзі жүйесінде (мысалы, оқшауланған желілер, резервтік жүйелер) уақытша немесе тұрақты түрде пайдалануға болады. Электр қуат көзі жүйесінің EN 50160 немесе соған баламалы стандарттың сипаттамаларына сәйкестігі құрылғыны пайдалану үшін міндетті шарт болып табылады. Тұрмыстық электр қондырғысында және осы Miele өнімінде берілген қорғау шараларының қолданылуы мен пайдаланылуы оқшауланған жұмыс режимінде де немесе негізгі электр желісімен синхрондалмаған жұмыс кезінде де сақталуы тиіс немесе бұл шаралар қондырғыдағы баламалы шаралармен ауыстырылуы тиіс. Мысалы, VDE-AR-E 2510-2 стандартының ағымдағы нұсқасында сипатталған сияқты.

# Орнату

## Қосылым өлшемдері

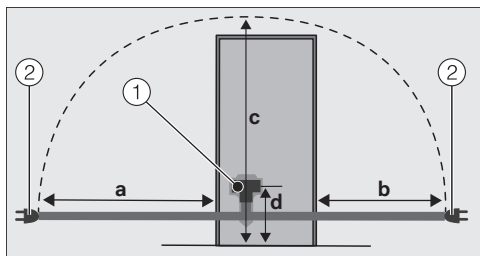

Хладагент құрылғысының/шарап қондырғысының артқы жағы

- ① Құрылғының аша қосқышы
- ② Қуат ашасы

<b>a</b>	<b>b</b>	<b>c</b>	<b>d</b>
1800 мм	1400 мм	2100 мм	200 мм

## Шарап қондырғысын жалғау

- Құрылғының аша қосқышын розеткаға қосыңыз.

Құрылғының аша қосқышының орнына дұрыс түскеніне көз жеткізіңіз.

- Шарап қондырғысының қуат ашасын розеткаға салыңыз.

Енді шарап қондырғысы электр қуат көзіне жалғанған болуы керек.

## Авторлық құқықтар және лицензиялар

---

Байланыс модулін пайдалану және басқару мақсатында Miele компаниясы меншіктік немесе үшінші тарап бағдарламалық құралын пайдаланады, оған бастапқы коды ашық лицензиялау шарттары қолданылады. Бұл бағдарламалық құрал/осы бағдарламалық құрал компоненттері авторлық құқықтармен қорғалады. Miele және үшінші тараптың авторлық құқықтары сақталуы тиіс.

Сонымен қатар құрылғыға біріктірілген бұл байланыс модулі ашық бастапқы коды бар лицензия шарттарына сәйкес қолданылатын бағдарламалық құрал компоненттерін қамтиды. Құрылғыдағы бастапқы коды ашық компоненттер, сонымен қатар тиісті авторлық құқық ескертпелері, лицензиялық шарттардың көшірмелері жарамды және қосымша ақпаратты веб-браузердің көмегімен IP мекенжайы арқылы жергілікті түрде ашуға болады ([http\[s\]://<IP address>/Licenses](http[s]://<IP address>/Licenses)). Осы орында көрсетілетін бастапқы коды ашық лицензияларға қатысты жауапкершілік және кепілдік міндеттемелері тиісті құқық иелеріне қатысты қолданылады.

# Кепілдік шарттары

## Тауар сапасына кепілдік

Ресми импорттаушылар арқылы сатып алынған елге әкелінетін тұрмыстық техниканың кепілдік мерзімі өнім тек жеке, отбасылық, тұрмыстық және кәсіпкерлік қызметпен байланыспаған басқа да қажеттіліктер үшін пайдаланылған жағдайда 24 айды құрайды.

Негізгі тауарға кірмейтін, бөлек сатып алынған аксессуарлар мен қосалқы бөлшектерге кепілдік мерзімі берілмейді.

Кепілдік мерзімі тауарды сатып алушыға табыстаған күннен бастап есептеледі.

Түсініспеушіліктерді болдырмау үшін тауарларды беруді растайтын құжаттарды (тауарлық жүк қағаздар, тауарлық чектер және қолданыстағы заңнама талаптарына сәйкес тауарды беруді растайтын басқа да құжаттар) сақтап, кепілдік қызмет көрсетуге жүгінген кезде сервистік қызмет мамандарына көрсетуіңізді сұраймыз.

Кепілдік мерзімі ішінде сіз бұйымды мақсаты бойынша пайдаланылған және осы нұсқауда көрсетілген бұйымды орнату, қосу және пайдалану талаптарын сақтаған жағдайда, бұйымның ақауларын тегін жоюға және бұйымның сапасына қатысты заңмен белгіленген тұтынушылардың басқа да талаптарын қанағаттандыруға құқықтарыңызды пайдалана аласыз.

Қосылымды үшінші тұлғалар жүзеге асырса, орнату және қосу қызметтерінің төленгенін және орындалғанын растайтын құжаттарды сақтаңыз.

Назар аударыңыз! Әрбір бұйымның бірегей зауыттық нөмірі бар. Зауыттық нөмір бұйымның шығарылған күнін және оның комплектациясын анықтауға мүмкіндік береді. Miele сервистік қызметіне хабарласқанда бұйымның зауыттық нөмірін айтыңыз, бұл сізге жылдам әрі сапалы қызмет алуға мүмкіндік береді.

Егер Miele сервистік қызметі жабдықтың ақаулықтарын кепілдік мерзімі ішінде аталған жабдықтың бір бөлігін ауыстыру арқылы жөндейтін болса, клиент жөндеу аяқталғаннан кейін (жабдық ақауы жойылған кезде) бөлшектелген бөлікті сервистік қызмет өкіліне қайтаруға міндетті.

**Miele сервистік қызметі келесі жағдайларда кепілдік қызмет көрсетуден бас тартуға құқылы:**

- Тауардың механикалық зақымдануын анықтау;
- Дұрыс сақтамау және/немесе абайламай тасымалдау;

- Тасымалдау, сақтау және пайдалану кезінде қолайсыз климаттық жағдайлардың әсерінен болған зақымдарды анықтау;
- Химиялық заттар мен ылғалдың әсер ету іздерін анықтау;
- Орнату және қосу ережелерін сақтамау;
- Пайдалану нұсқауларының талаптарын орындамау;
- Қатты ластану нәтижесінде тауардың зақымдануын анықтау;
- Жуғыш құралдар мен шығын материалдарын дұрыс пайдаланбау немесе өндіруші ұсынбаған күтім жасау құралдарын пайдалану нәтижесінде зақымдануды анықтау;
- Осы қызметтерді көрсетуге құқығы жоқ тұлғалардың бөлшектеу, жөндеу және басқа да араласу белгілерін анықтау;
- ГОСТ, ДСТУ сәйкес келмейтін параметрлері бар электр желісіне қосылу;
- Жануарлардың немесе жәндіктердің әрекетінен тауарлардың зақымдануы;
- Үшінші тұлғалардың заңсыз әрекеттері;
- Форс-мажорлық әрекеттер (өрт, су тасқыны, табиғи апаттар және т.б.);
- Ішкі жұмыс көлемдеріне бөгде заттардың, жануарлардың, жәндіктердің және сұйықтықтардың түсуінен бұйымның дұрыс жұмыс істемеуі.

**Кепілдік қызмет көрсетуі келесі жағдайларға қолданылмайды:**

- осы Пайдалану нұсқауында көрсетілген бұйымды реттеу, баптау, тазалау және басқа да күтім жасау бойынша жұмыстар;
- осы Пайдалану нұсқауында көрсетілген шығын материалдарын (қуат элементтері, сүзгілер, жарықтандыру шамдары, шаң жинау қаптары және т.б.) ауыстыру бойынша жұмыстар.

**Төмендегілер тауар кемшіліктері болып табылмайды:**

- пайдаланудың алғашқы күндерінде тауар шығаратын жаңа пластиктің немесе резеңкенің иісі;
- пайдалану кезінде жабдық бөліктерінің түс реңктерінің және жылтырының өзгеруі;
- тауарға кіретін жекелеген құрамдастарының жұмыс істеу принциптеріне байланысты шулар (санитарлық нормалар шегінде);
- желдеткіштер

- есіктердің май/ауа жеткізгіштері
- су клапандары
- электрлік релелер
- электр қозғалтқыштары
- белдіктер
- компрессорлар
- материалдардың табиғи тозуы (қартаюу) нәтижесінде пайда болатын шу:
  - қыздыру/салқындату кезінде сықырлаған шу
  - сықыр
  - қозғалатын механизмдердің аздап соғуы
- табиғи тозуы нәтижесінде жарамсыз болып қалған шығын материалдары мен тозу бөлшектерін ауыстыру қажеттілігі.

### **Miele сервистік орталықтары**

Miele сервистік желісі Алматы және Киев қалаларындағы өзінің қызмет көрсету орталықтарын, Miele аймақтық сервистік мамандарын және аймақтардағы серіктес сервистік орталықтарын қамтиды. Miele сервисті ұсынылған қалалардың тізімін компанияның интернет сайтында таба аласыз:

- **Қазақстан:** [www.miele.kz](http://www.miele.kz)
- **Украина:** [www.miele.ua](http://www.miele.ua)

Егер сізге сервистік қолдау қажет болса, **Miele байланыс ақпараты** Парағында көрсетілген «Жедел желі» телефондарына хабарласуыңызды сұраймыз.



Өндіруші:

Миле & Ци. КГ, Карл-Миле-Штраسه көш., 29, 33332 Гютерсло қ., Германия  
Miele & Cie. KG, Carl-Miele-Straße 29, 33332 Gütersloh, Deutschland

Зауыттың орналасқан жері:

Либхер-Хаусгерете Марица ЕООД, Пловдив ауданы, 4202 Радиново, Болгария  
Liebherr-Hausgeräte Marica EOOD, Plovdiv Area, 4202 Radinovo, Bulgarien

Импорттаушылар:

Өндірушінің Қазақстан  
аумағындағы өкілетті өкілі:  
«Миле Қазақстан» ЖШС  
050060, Алматы қ.,  
Әбіш Кекілбайұлы көш., 34,  
"Capital Tower" БО, 11-02 кеңсе  
Тел. (727) 313 23 00  
8-800-080-53-33  
Факс (727) 311 10 42  
E-mail: info@miele.kz  
Internet: www.miele.kz

«Миле» ЖШҚ,  
01033 Киев, Украина  
Жилианская көш. 48, 50А  
Телефон: + 38 (044) 496 0300

E-mail: info@miele.ua  
Internet: www.miele.ua



**EAC**

KWT 4584 ...

kk-KZ

M.-Nr. 12 547 360 / 02