















Návod na použitie Mraznička



Pred uvedením do prevádzky si **bezpodmienečne** prečítajte návod na použitie a montáž - inštaláciu - uvedenie do prevádzky. Ochránite tak seba a zabránite škodám.

Obsah

Bezpečnostné pokyny a varovné upozornenia	5
Váš príspevok k ochrane životného prostredia	14
Inštalácia	15
Miesto inštalácie	15
Kombinácie side-by-side	16
Klimatická trieda	16
Vetranie a odvetrávanie	17
Zmena smeru otvárania dvierok	17
Nábytkové dvierka	17
Rozmer horizontálnej a vertikálnej medzery	17
Hmotnosť nábytkových dvierok	18
Rozmery pre zabudovanie	19
Zabudovanie do výškovej skrine/bočný pohľad	19
Pripojenie, vetranie a odvetrávanie	20
Pripojenie na prívod čerstvej vody	21
Pokyny na pripojenie na čerstvú vodu	21
Prívod vody	22
Elektrické pripojenie	24
Úspora energie	25
Popis prístroja	26
Úvodný displej	28
Princíp ovládania	28
Nastavovací režim 	29
Automatické otváranie dvierok (ActiveDoor)	31
... signálom klepania	31
... hlasovým príkazom	32
Usporiadanie vnútorného priestoru	32
Box na ľad a pizzu	32
Vyklopenie najvrchnejšej zásuvky	33
Flexibilná konštrukcia mraziacej zóny (VarioRoom)	33
Dodávané príslušenstvo	33
Príslušenstvo na dokúpenie	33
Zapnutie a vypnutie chladničky	34
Pred prvým použitím	34
Pripojenie prístroja	34
Zapnutie prístroja	34
Vypnutie prístroja	34
Na čo dbať pri dlhšej neprítomnosti	34
Správna teplota	35
Ukazovateľ teploty	35

Nastavenie teploty	35
Možné nastavené hodnoty	35
Používanie funkcie SuperFrost.....	36
Vykonanie ďalších nastavení	37
Vysvetlenia k nastaveniam	37
Režim párty 	37
Zapnutie blokovacej funkcie  / 	37
Režim sabat 	37
Automatické otváranie dvierok (ActiveDoor) 	38
Zmena doby do spustenia alarmu dvierok  pri manuálnom otváraní dvierok	41
Miele@home.....	41
Zmena hlasitosti výstražných a signálnych tónov  / 	42
Zmena jasu displeja 	43
Vypnutie výstavnej prevádzky 	43
Vrátenie nastavení do stavu pri dodaní 	43
Informácie 	43
Teplotný alarm a alarm dvierok	44
Mrazenie a skladovanie	46
Čo sa stane pri zamrazení čerstvých potravín?	46
Maximálna mraziaca kapacita.....	46
Uskladnenie hotových mrazených potravín.....	46
Zamrazovanie čerstvých potravín	46
Doba skladovania zmrazených potravín	48
Výroba kociek ľadu.....	49
Zapnutie/vypnutie výrobníka kociek ľadu 	50
Čistenie a ošetrovanie	51
Rozmrazovanie.....	51
Upozornenia k čistiacemu prostriedku.....	51
Príprava prístroja na čistenie.....	51
Čistenie vnútorného priestoru	52
Ručné čistenie príslušenstva alebo čistenie v umývačke riadu	52
Príslušenstvo za účelom čistenia vyberte a rozoberte.....	52
Čistenie tesnenia na dvierkach.....	56
Čistenie vetracích a odvetrávacích profilov	56
Po čistení	57
Čo robiť, keď'	58
Príčiny zvukov	68
Servisná služba.....	70
Kontakt pri poruchách.....	70

Obsah

Databáza EPREL.....	70
Záruka.....	70
Prehlásenie o zhode	71
Autorské práva a licencie	72

Bezpečnostné pokyny a varovné upozornenia

Táto chladnička zodpovedá predpísaným bezpečnostným ustanoveniam. Neodborné použitie však môže viesť k poškodeniu osôb a vecí.

Pred uvedením chladničky do prevádzky si pozorne prečítajte návod na použitie a montáž. Uvádzajú sa v ňom dôležité pokyny ohľadne montáže, bezpečnosti, použitia a údržby. Ochráňte tak seba a zabránite škodám na chladničke.

Na základe normy IEC 60335-1 Miele dôrazne upozorňuje na to, aby ste si bezpodmienečne prečítali a dodržiavali všetky informácie týkajúce sa inštalácie prístroja ako aj bezpečnostné upozornenia a výstrahy.

Miele nezodpovedá za škody, ktoré vzniknú v dôsledku nedodržania týchto pokynov.

Ponechajte si návod na použitie a montáž a odovzdajte ho prípadnému nasledujúcemu vlastníkovi.

Bezpečnostné pokyny a varovné upozornenia

Používanie na stanovený účel

► Chladnička je určená pre používanie v domácnosti a v podobných prostrediach ako napríklad

- v obchodoch, kanceláriách,
- v poľnohospodárskych usadlostiach
- v hoteloch, moteloch, penziónoch a ďalších typických obytných priestoroch pre zákazníkov.

Táto chladnička nie je určená pre používanie vo vonkajších priestoroch.

► Chladničku používajte výlučne v domácnosti na chladenie a skladovanie potravín, ako aj na skladovanie mrazených potravín, na mrazenie čerstvých potravín a na prípravu ľadu.

Všetky ostatné účely sú neprípustné.

► Chladnička nie je vhodná pre skladovanie a chladenie liekov, krvnej plazmy, laboratórnych preparátov alebo podobných látok alebo produktov, ktorých sa týka smernica pre medicínske produkty. Nesprávne použitie prístroja môže spôsobiť poškodenie alebo pokazenie skladovaného tovaru. Ďalej nie je prístroj vhodný pre prevádzku v priestoroch s nebezpečenstvom výbuchu.

Miele nezodpovedá za škody spôsobené použitím v rozpore so stanoveným účelom alebo nesprávnou obsluhou.

► Osoby (vrátane detí), ktoré nie sú pre ich fyzické, zmyslové alebo duševné schopnosti, alebo kvôli svojej neskúsenosti alebo nevedomosti schopné chladničku sami bezpečne obsluhovať, musia byť počas obsluhy pod dozorom.

Tieto osoby smú chladničku používať bez dozoru len vtedy, keď boli poučené o bezpečnom používaní a pochopili vyplývajúce nebezpečenstvo.

Deti v domácnosti

► Deti mladšie ako 8 rokov sa nesmú samé pohybovať v blízkosti chladničky, iba ak sú pod stálym dozorom.

► Deti staršie ako 8 rokov môžu chladničku obsluhovať bez dozoru len vtedy, ak im bola jej obsluha vysvetlená tak, že ju dokážu bezpečne používať. Deti musia byť schopné rozoznať a chápať možné nebezpečenstvo v prípade chybnjej obsluhy.

► Deti nesmú bez dozoru chladničku čistiť ani vykonávať jej údržbu.

► Dávajte pozor na deti, ktoré sa zdržujú v blízkosti chladničky. Nikdy im nedovoľte, aby sa s chladničkou hrali.

Bezpečnostné pokyny a varovné upozornenia

▶ Nebezpečenstvo zadusením. Pri hre sa môžu deti zamotať do obalového materiálu (napr. fólií), alebo si tieto navliecť na hlavu a udusiť sa. Odložte obalový materiál z dosahu detí.

Technická bezpečnosť

▶ Chladiaci okruh je preskúšaný na tesnosť. Chladnička zodpovedá príslušným bezpečnostným nariadeniam ako aj príslušným smerniciam EÚ.



▶ Varovanie: Nebezpečenstvo požiaru/horľavé materiály. Tento symbol sa nachádza na kompresore a označuje horľavé materiály. Túto nálepku neodstraňujte.

Chladiaci prostriedok (údaje na typovom štítku) je ekologický, ale horľavý.

Použitie tohoto ekologického chladiaceho prostriedku čiastočne spôsobuje zvýšenie prevádzkového hluku. Okrem prevádzkového hluku kompresora sa môžu v celom chladiacom okruhu vyskytnúť hluky z prúdenia. Týmto efektom nie je žiaľ možné zabrániť, ale nemajú žiaden vplyv na výkon prístroja.

Pri preprave a pri montáži/umiestňovaní prístroja dbajte na to, aby ste nepoškodili súčasti chladiaceho okruhu. Vystrekujúci chladiaci prostriedok môže spôsobiť poranenie očí a uniknutý prostriedok sa môže vznietiť.

Pri poškodeniach:

- Nepribližujte sa s otvoreným ohňom alebo zápalnými zdrojmi.
- Odpojte prístroj od elektrickej siete.
- Niekoľko minút vetrajte priestor v ktorom stojí prístroj.
- Informujte servisnú službu.

▶ O čo viac chladiva je v prístroji, o to väčšia musí byť miestnosť, v ktorej je prístroj umiestnený. Pri prípadnom úniku sa môže v príliš malých miestnostiach vytvárať horľavá zmes plynu so vzduchom. Na 8 g chladiva musí byť miestnosť veľká najmenej 1 m³. Množstvo chladiva je uvedené na typovom štítku vnútri prístroja.

Bezpečnostné pokyny a varovné upozornenia

► Pripojovacie údaje (istenie, frekvencia, napätie) uvedené na typovom štítku prístroja sa musia bezpodmienečne zhodovať so zodpovedajúcimi parametrami elektrickej siete, aby sa prístroj nepoškodil. Pred pripojením porovnajte tieto údaje.

V prípade pochybností sa spýtajte kvalifikovaného elektrikára.

► Elektrická bezpečnosť tejto chladničky je zabezpečená len vtedy, keď je pripojená k systému s ochranným vodičom, nainštalovaným podľa predpisov. Základné bezpečnostné zariadenie musí byť k dispozícii. V prípade pochybností nechajte elektrickú inštaláciu skontrolovať kvalifikovaným elektrikárom.

► Dočasná alebo trvalá prevádzka sebestačného alebo nie sieťovo synchronizovaného zariadenia na dodávku energie (ako napr. ostrovné siete, back-up systémy) je možná. Predpokladom pre prevádzku je, aby malo zariadenie na dodávku energie údaje v súlade s nariadením EN 50160 prípadne porovnateľné.

Ochranné opatrenia určené pre inštaláciu tohto Miele produktu v domácnosti musia byť zabezpečené aj pre ostrovnú prevádzku alebo nie sieťovo synchronizovanú prevádzku čo sa týka jej funkcie ako aj spôsobu práce, alebo musia byť nahradené rovnocennými opatreniami pri inštalácii. Tak ako je to napríklad popísané v aktuálnom zverejnení VDE-AR-E 2510-2.

► Ak je priložené sieťové pripojenie poškodené, musí sa nahradiť originálnym náhradným dielom, aby sa zabránilo ohrozeniu užívateľa. Len pri originálnych náhradných dieloch zaručuje Miele, že spĺňajú bezpečnostné požiadavky. Z bezpečnostných dôvodov môže výmenu vykonať len kvalifikovaný autorizovaný odborník, alebo servisná služba Miele.

► Viacnásobné zásuvky alebo predlžovacie káble neposkytujú potrebnú bezpečnosť (nebezpečenstvo požiaru). Prístroj pomocou nich nepripájajte na elektrickú sieť.

► Keď sa dostane vlhkosť k súčastiam pod napätím alebo prírodnému sieťovému káblu, môže dôjsť ku skratu. Chladničku preto neprevádzkujte v miestnostiach ohrozených vlhkosťou alebo striekajúcou vodou (napr. v garáži, v práčovni).

► Táto chladnička sa nesmie prevádzkovať na nestabilných miestach (napr. na lodiach).

► Poškodený prístroj môže ohroziť Vašu bezpečnosť. Skontrolujte ho na viditeľné poškodenia. Poškodený prístroj nikdy neprevádzkujte.

Bezpečnostné pokyny a varovné upozornenia

- ▶ Chladničku používajte len vstavanú, aby bola zaistená jej bezpečná funkcia.
- ▶ Pri prácach spojených s inštaláciou a údržbou, opravou ako aj pri inštalračných prácach na sieti s čerstvou vodou musí byť prístroj odpojený od elektrickej siete. Chladnička je odpojená od elektrickej siete len vtedy, keď:
 - sú vypnuté ističe elektrickej inštalácie alebo
 - sú úplne vyskrutkované poistky elektrickej inštalácie alebo
 - je odpojené pripojovacie sieťové vedenie elektrickej siete. Pri prívodných vedeniach so sieťovou zástrčkou neťahajte pri odpájaní od elektrickej siete za vedenie, ale za zástrčku.
- ▶ Užívateľ môže byť neodborne vykonanými inštalračnými a údržbárskymi prácami, opravami alebo chybným pripojením čerstvej vody vystavený značnému nebezpečenstvu. Inštalračné a údržbárske práve, opravy, inštalračné práce na sieti s čerstvou vodou ako aj akékoľvek opravy na výstupe ľadu/vody (v závislosti od modelu) smú vykonávať len autorizovaní odborníci poverení spoločnosťou Miele.
- ▶ Výrobník kociek ľadu môže byť pripojený výlučne k potrubiu studenej vody.
- ▶ Miele neručí za škody, ktoré vzniknú chybným pripojením čerstvej vody.
- ▶ Nárok na záruku zaniká, ak opravy chladničky nevykonáva autorizovaná servisná služba Miele.
- ▶ Pokazené časti smiete vymeniť len za originálne náhradné diely Miele. Len pri týchto dieloch ručí Miele za to, že spĺňajú v plnom rozsahu bezpečnostné požiadavky.
- ▶ Tento prístroj je z dôvodu zvláštnych požiadaviek (napr. kvôli teplote, vlhkosti, chemickej odolnosti, odolnosti voči oderu a vibráciám) vybavený špeciálnou žiarovkou. Táto žiarovka sa môže používať len na stanovený účel. Žiarovka nie je vhodná na osvetlenie miestnosti. Výmenu smie vykonať len kvalifikovaný odborník poverený firmou Miele alebo servisná služba Miele. V tomto prístroji je niekoľko svetelných zdrojov, ktoré vykazujú triedu energetickej účinnosti G.

Bezpečnostné pokyny a varovné upozornenia

Odborná inštalácia

- ▶ Pri inštalácii prístroja zohľadnite bezpodmienečne aj priložený návod na montáž.
- ▶ Pri transporte a inštalácii chladničky používajte vždy ochranné rukavice.
- ▶ Pomocou druhej osoby postavte prístroj.
- ▶ Zmenu smeru otvárania dvierok vykonajte (v prípade potreby) podľa priloženého návodu na montáž.
- ▶ Prístroj namontujte len do stabilnej, pravouhlej a vodorovne vyrovnanej skrine pre zabudovanie, ktorá stojí na vodorovnej a hladkej podlahe.

Prevádzkové zásady

- ▶ Prístroj je určený len pre určitú klimatickú triedu (rozsah teploty v okolí), ktorej hranice musia byť dodržané. Klimatická trieda je uvedená na typovom štítku vo vnútri prístroja. Nižšia teplota v okolí spôsobuje dlhší prestoj kompresora, takže prístroj nedokáže udržať potrebnú teplotu.
- ▶ Vetracie a odvetrávacie profily nesmú byť prikryté alebo zastavené. Nie je potom tak zaistené bezchybné vetranie. Spotreba energie rastie a nemožno vylúčiť škody na častiach prístroja.
- ▶ Ak v chladničke alebo v jej dvierkach skladujete potraviny obsahujúce tuk alebo olej, dbajte na to, aby sa prípadný vytečený tuk alebo olej nedostal do kontaktu s plastovými časťami prístroja. Mohli by tak v plaste vzniknúť trhliny a tým by sa plast mohol zlomiť alebo roztrhnúť.
- ▶ Nebezpečenstvo požiaru a výbuchu. V chladničke neskladujte žiadne výbušné látky ani produkty s horľavými hnacími plynmi (napr. spreje). Horľavé zmesi plynov sa môžu elektrickými súčasťami vznietiť.
- ▶ Nebezpečenstvo výbuchu. V prístroji neprevádzkujte elektrické zariadenia (napr. na výrobu zmrzliny). Môže dôjsť k iskreniu.
- ▶ Nebezpečenstvo poranenia a poškodenia. V mraziacej zóne neskladujte žiadne dózy a fľaše s perlivými nápojmi alebo kvapalinami, ktoré by mohli zamrznúť. Tieto dózy a fľaše by mohli prasknúť.
- ▶ Nebezpečenstvo poranenia a poškodenia. Fľaše, ktoré chcete rýchlo zachladiť v mraziacej zóne vyberte najneskôr po hodine opäť von. Tieto fľaše môžu prasknúť.

Bezpečnostné pokyny a varovné upozornenia

- ▶ Nebezpečenstvo poranenia. Nedotýkajte sa zmrazeného tovaru a kovových častí vlhkými rukami. Ruky by mohli primrznúť.
- ▶ Nebezpečenstvo poranenia. Ľadové kocky a nanuky a predovšetkým ľad vytvorený z vody nikdy nevkladajte do úst priamo po vybratí z mraziacej zóny. Veľmi nízkymi teplotami mrazeného tovaru môžu pery a jazyk primrznúť.
- ▶ Nezamrazujte opäť rozmrazené potraviny. Spotrebujte ich opäť čo najrýchlejšie, pretože potraviny strácajú na výživovej hodnote a môžu sa pokaziť. Uvarené alebo opečené rozmrazené potraviny môžete opäť zamraziť.
- ▶ Pri potravinách, ktoré boli dlho skladované hrozí po ich požití otrava potravinami.
Dĺžka skladovania závisí od mnohých faktorov, ako napríklad od stupňa čerstvosti, kvality potravín a od teploty uskladnenia. Dbajte na dátum spotreby a na pokyny skladovania výrobcu potravín.

Príslušenstvo a náhradné diely

- ▶ Používajte výlučne originálne príslušenstvo Miele. V prípade montáže a zabudovania iných častí zaniká záruka a / alebo ručenie poskytované spoločnosťou Miele.
- ▶ Miele Vám poskytuje až 15 ročnú, najmenej ale 10 ročnú záruku na dodanie náhradných dielov pre zachovanie funkčnosti po ukončení sériovej výroby Vášho prístroja.

Čistenie a ošetrovanie

- ▶ Prepláchnite výrobník kociek ľadu a tým aj prívod vody tak, že vyradíte prvé 3 produkcie kociek ľadu. Toto sa má vykonať:
 - pred prvým uvedením do prevádzky
 - po dlhšom odstavení výrobníka kociek ľadu z prevádzky (viac ako 5 dní)
 - pri trvalej prevádzke pravidelne (minimálne raz mesačne), aby sa odstránili zvyšky ľadu (zabráni sa upchaniu prívodu vody)
 - pred odstavením výrobníka kociek ľadu na dlhšiu dobu
- ▶ Neošetrujte tesnenie dvierok olejom alebo tukmi.
Časom týmto ostane tesnenie na dverách pórovité.

Bezpečnostné pokyny a varovné upozornenia

▶ Para z parného čistiaceho zariadenia sa môže dostať k častiam pod napätím a spôsobiť skrat.

Na čistenie a odmrazovanie chladničky nikdy nepoužívajte parné čistiace zariadenie.

▶ Špicaté predmety alebo predmety s ostrými hranami poškodia chladiaci systém a chladnička prestane fungovať. Nepoužívajte preto žiadne ostré alebo špicaté predmety na

- odstránenie vrstvy námrazy a ľadu,
- vyberanie primrznutých misiek na ľad a potravín.

▶ Na odmrazovanie nekladajte do chladiaceho zariadenia elektrické vyhrievacie prístroje alebo sviečky. Poškodili by sa plasty.

▶ Nepoužívajte spreje na odmrazovanie alebo odmrazovače. Môžu vytvárať výbušné plyny, obsahovať rozpúšťadlá a hnacie látky poškodzujúce plasty alebo byť zdraviu škodlivé.

Preprava

▶ Chladničku prepravujte vždy vo vzpriamenej polohe a v prepravnom obale, aby nedošlo k poškodeniu.

▶ Nebezpečenstvo poranenia a poškodenia. Chladničku prepravujte za pomoci druhej osoby, pretože má veľkú hmotnosť.

Likvidácia Vášho starého prístroja

▶ Deti sa môžu pri hre zatvoriť v prístroji a zadusiť sa.

- Demontujte dvierka prístroja.
- Vyberte skrutky.
- Ponechajte v prístroji police, aby deti nemohli ľahko vliezť do vnútra.
- Taktiež zničte zámok na dvierkach. Zabráňte tak tomu, že sa deti pri hre uzamknú a ich život bude ohrozený.

▶ Nebezpečenstvo úrazu el. prúdom!

- Odstrihnite sieťovú zástrčku od sieťového pripojovacieho vedenia.
- Odstrihnite sieťové pripojovacie vedenie od starého prístroja.

Sieťovú zástrčku a sieťový pripojovací kábel zlikvidujte oddelene od starého prístroja.

Bezpečnostné pokyny a varovné upozornenia

- ▶ Počas odstraňovania a po odstránení zabezpečte, aby nebol prístroj odložený v blízkosti benzínu alebo iných horľavých plynov a kvapalín.
- ▶ Nebezpečenstvo požiaru vytekajúcim olejom alebo chladiacim prostriedkom!
Chladiaci prostriedok a olej, ktoré sa v prístroji nachádzajú sú horľavé. Vytekajúci chladiaci prostriedok alebo olej sa môžu pri vysokej koncentrácii a kontakte s externým zdrojom tepla vznietiť. Počas likvidácie zabezpečte, aby nebol poškodený chladiaci okruh a zabránilo sa tak nekontrolovateľnému úniku chladiaceho prostriedku (údaje na typovom štítku) a oleja.
- ▶ Vystreknuté chladivo môže spôsobiť poranenie očí. Nepoškodzte súčasti chladiaceho okruhu napr.
 - prepichnutím kanálov chladiva výparníka,
 - zalomením potrubia,
 - oškrabaním povrchových vrstiev.

Symbol na kompresore (podľa modelu)

Toto upozornenie má význam len pre recykláciu. Pri bežnej prevádzke nehrozí žiadne nebezpečenstvo.



- ▶ Olej v kompresore môže byť pri požití a vniknutí do dýchacích ciest smrteľne nebezpečný.

Váš príspevok k ochrane životného prostredia

Likvidácia obalu

Obal slúži na manipuláciu a chráni prístroj pred poškodením počas prepravy. Obalové materiály boli zvolené s prihliadnutím na aspekty ochrany životného prostredia a možnosti ich likvidácie, sú všeobecne recyklovateľné.

Vrátenie obalového materiálu do materiálového cyklu šetrí suroviny a znižuje množstvo odpadu. Využívajte zberné miesta cenných materiálov a možnosti vrátenia. Prepravné obaly zoberie späť Váš špecializovaný predajca Miele.

Likvidácia starého prístroja

Elektrické a elektronické prístroje obsahujú mnohonásobne hodnotné materiály. Obsahujú aj určité látky zmesi a stavebné prvky, ktoré boli potrebné pre ich funkciu a bezpečnosť. V komunálnom odpade ako aj nesprávnou manipuláciou môžu ohroziť ľudské zdravie a škodiť životnému prostrediu. Váš starý prístroj preto nedávajte v žiadnom prípade do komunálneho odpadu.



Dbajte na to, aby sa Váš prístroj do odbornej, ekologickej likvidácie nepoškodil. Takto je zabezpečené, že chladivo v chladiacom okruhu a olej nachádzajúci sa v kompresore neunikne do prostredia.

Na bezplatné odovzdanie a likvidáciu elektrických a elektronických prístrojov využite oficiálne zberné miesto vo vašom bydlisku, u predajcu alebo v Miele. Za vymazanie prípadných osobných údajov na likvidovanom prístroji ste zo zákona zodpovední sami. Zo zákona máte povinnosť vybrať a pritom nezničiť staré batérie a staré akumulátory, ktoré nie sú pevne uzatvorené v prístroji ako aj lampy, ktoré je možné vybrať bez zničenia. Zaneste ich do vhodnej zberne, kde ich môžete bezplatne odovzdať. Postarajte sa prosím o to, aby bol Váš starý prístroj uložený mimo dosah detí až do doby odvezenia.

Miesto inštalácie

 Nebezpečenstvo poškodenia a poranenia prevrátením sa prístroja. Prístroj je veľmi ťažký a pri otvorených dvierkach má sklon k prevráteniu sa dopredu.

Dvierka prístroja držte zatvorené, pokiaľ nebude prístroj vstavaný. Prístroj musí byť vo výklenku pre zabudovanie zaistený podľa návodu na použitie a montáž.

 Nebezpečenstvo požiaru a poškodenia zariadenia vydávajúcim teplom.

Prístroje vyžarujúce teplo sa môžu vznietiť a spôsobiť požiar chladničky. Prístroj sa nesmie umiestniť pod varnú dosku.

 Hrozí nebezpečenstvo požiaru a poškodenia otvoreným ohňom.

Otvorené plamene môžu spôsobiť požiar chladničky. Nedržte otvorený plameň ako napr. sviečku v blízkosti chladničky.

Vhodná je suchá, dobre vetrateľná miestnosť.

 Nebezpečenstvo poškodenia vysokou vlhkosťou vzduchu.

Pri vysokej vlhкости vzduchu sa môže zrážať kondenzát na vonkajších plochách prístroja.

Táto kondenzačná voda môže spôsobiť koróziu na vonkajších stenách prístroja.

Umiestnite prístroj v suchej a/alebo klimatizovanej miestnosti s dostatočným vetraním.

Po umiestnení sa presvedčte, či sa správne zatvárajú dvierka prístroja a či bol prístroj zabudovaný podľa popisu. Musia byť dodržané vetracie a odvetrávacie profily.

Pri voľbe miesta inštalácie myslite prosím na to, že ak prístroj postavíte v bezprostrednej blízkosti kúrenia, sporáka alebo iného zdroja tepla, stúpne jeho spotreba energie. Zabráňte priamemu slnečnému žiareniu.

O čo vyššia je teplota v okolí, o to dlhšie beží kompresor a tým je vyššia spotreba energie.

Inštalácia

Pri zabudovaní prístroja dbajte okrem iného na nasledovné:

- Zásuvka musí byť umiestnená mimo zadnej steny a musí byť v prípade núdze ľahko prístupná.
- Zástrčka a sieťový kábel prístroja sa nesmú dotýkať zadnej strany chladničky, pretože by sa vibráciami prístroja tieto mohli poškodiť.
- Ani iné prístroje nesmú byť pripojené do zásuviek v oblasti zadnej strany chladničky.
- Pri umiestňovaní chladničky dbajte na to, aby sa sieťový kábel nezacvikol alebo nepoškodil.
- Viacnásobné zástrčky alebo rozvodové lišty ako aj iné elektrické prístroje (napr. halogénové trafo) sa nesmú umiestňovať a prevádzkovať v zadnej časti prístroja.
- Podlaha v mieste inštalácie musí byť vodorovná a rovná a musí mať rovnakú výšku ako okolitá podlaha.

Kombinácie side-by-side



Poškodenie kondenzátom na vonkajších stenách prístroja.

Pri vysokej vlhkosti vzduchu a nedostatočnom vetraní a prívode vzduchu sa môže kondenzát zrážať na vonkajších stenách prístroja a spôsobiť koróziu.

Zásadne nestavajte žiadnu chladničku s ďalšími chladiacimi prístrojmi priamo vedľa seba alebo nad seba.

Váš prístroj je možné zabudovať s ďalším chladiacim prístrojom vedľa seba, pretože je vybavený integrovaným vyhrievaním v bočných stenách. Obidva prístroje musia byť pritom vstavené vždy v samostatných skrinách pre zabudovanie.

Klimatická trieda

Prístroj je určený len pre určitú klimatickú triedu (rozsah teploty v okolí), ktorej hranice musia byť dodržané.

Nižšia teplota v okolí spôsobuje dlhší prestoj kompresora. To môže spôsobiť vyššie teploty v prístroji a tým aj následné škody.

Klimatická trieda je uvedená na typovom štítku vo vnútri prístroja.

Klimatická trieda	Teplota okolia
SN	10 až 32 °C
N	16 až 32 °C
ST	16 až 38 °C
T	16 až 43 °C
SN-ST	10 až 38 °C
SN-T	10 až 43 °C

Ak je mraziaci prístroj klimatickej triedy SN prevádzkovaný pri nižších okolitých teplotách (do +5 °C), je jeho bezchybná funkcia zaručená.

Vetranie a odvetrávanie

 Nebezpečenstvo požiaru a poškodenia nedostatočným vetraním.

Ak nemá prístroj dostatočné vetranie, spúšťa sa častejšie kompresor a beží dlhšiu dobu. Toto spôsobuje zvýšenú spotrebu energie a vyššiu prevádzkovú teplotu kompresora, následkom toho môže byť poškodenie kompresora.

Dbajte na dostatočné vetranie a odvetrávanie prístroja.

Bezpodmienečne dodržujte uvedené vetracie a odvetrávacie profily.

Vetracie a odvetrávacie profily nesmú byť prikryté alebo zastavené.

Okrem toho musia byť pravidelne čistené od prachu.

Vzduch na zadnej stene prístroja sa ohrieva. Preto musí byť skriňa na zabudovanie tak prispôsobená, že bude zabezpečené bezchybné vetranie a odvetrávanie (viď kapitola „Rozmery pre zabudovanie“ a priložený návod na montáž).

Zmena smeru otvárania dvierok

Záver dverí **nie je možné** vymeniť, pretože chladnička má systém automatického otvárania dvierok.

Nábytkové dvierka

Rozmer horizontálnej a vertikálnej medzery

Podľa designu kuchyne sa určuje hrúbka nábytkových dvierok a polomer ich hrán, ako aj obvodové medzery (horizontálna a vertikálna medzera).

Bezpodmienečne dbajte preto na:

- veľkosť horizontálnej medzery

Medzera medzi nábytkovými dvierkami a nad nimi prípadne pod nimi nachádzajúcimi sa dvierkami skrinky musí byť najmenej 3 mm.

- veľkosť vertikálnej medzery

Ak je príliš malá medzera medzi nábytkovými dvierkami prístroja a čelom vedľajšieho kuchynského nábytku na strane pántov, príp. koncovej bočnice, môže pri otváraní dvierok chladničky dôjsť ku kolízii s čelom kuchynského nábytku alebo bočnicou.

Podľa hrúbky a polomeru hrany nábytkových dvierok je nutné určiť individuálne veľkosť medzery.

Pri plánovaní kuchyne prípadne pri výmene prístroja to zohľadnite zvolením si vhodného riešenia zabudovania.

Inštalácia

hrúbka nábytkových dvierok A [mm]	rozmer medzery X [mm] pre rôzne polomery hrán B			
	R0	R1,2	R2	R3
≥16–19	min. 3			
20	5	4	4	3,5
21	5,5	5	4,5	4
22	6,5	6	5,5	5

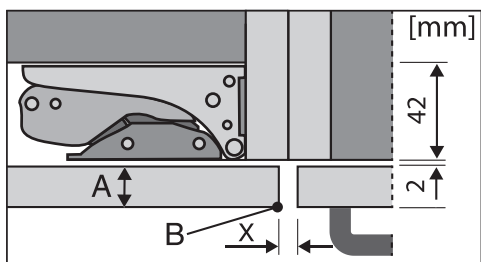

čelo vedľajšieho kuchynského nábytku

A = hrúbka čela nábytku

B = polomer hrany

X = rozmer medzery

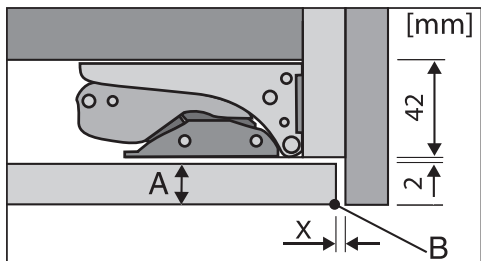

koncová bočnica

A = hrúbka čela nábytku

B = polomer hrany

X = rozmer medzery

Tip: Namontujte dištančnú vrstvu medzi teleso nábytku a bočnicu. Takto získate medzeru zodpovedajúcej šírky.

Hmotnosť nábytkových dvierok

⚠ Nebezpečenstvo poškodenia príliš ťažkými nábytkovými dvierkami. Namontované nábytkové dvierka, ktoré prekračujú povolenú hmotnosť môžu spôsobiť poškodenie pántov, čo okrem iného môže viesť k obmedzeniu funkcie.

Pred montážou nábytkových dvierok sa uistite, či nie je povolená hmotnosť montovaných nábytkových dvierok prekročená.

Maximálna povolená hmotnosť nábytkových dvierok:

prístroj	kg
FNS 7794 ...	26

Rozmery pre zabudovanie

Zabudovanie do výškovej skrine/bočný pohľad

Všetky rozmery sú uvedené v mm.

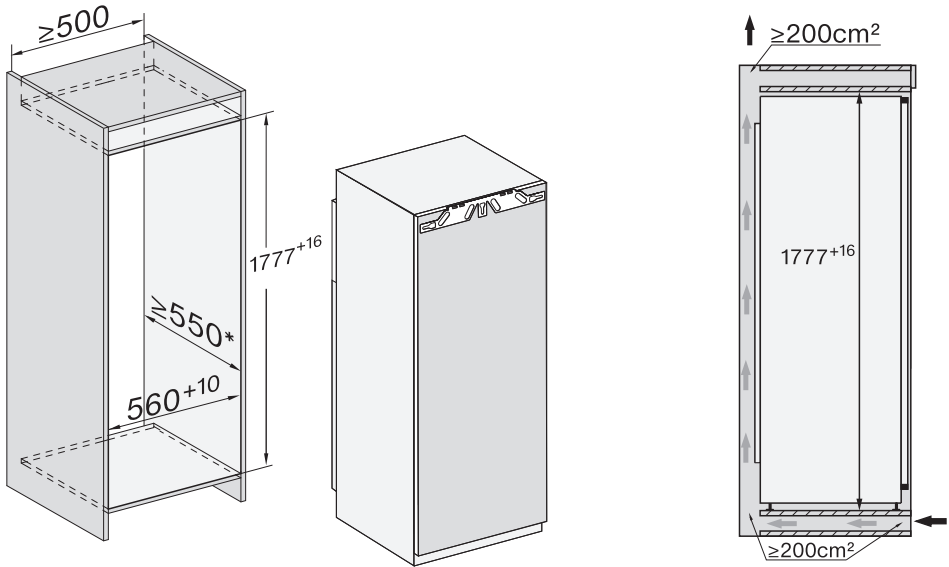

* Deklarovaná spotreba energie bola meraná s hĺbkou výklenku 560 mm. Pri hĺbke výklenku 550 mm je prístroj plne funkčný, má ale zanedbateľne vyššiu spotrebu energie.

Pred zabudovaním dajte pozor na to, aby skriňa na zabudovanie zodpovedala presne predpísaným rozmerom pre zabudovanie.

Inštalácia

Pripojenie, vetranie a odvetrávanie

Všetky rozmery sú uvedené v mm.

Na zabezpečenie správnej funkcie prístroja musia byť bezpodmienečne dodržané uvedené vetracie a odvetrávacie profily.

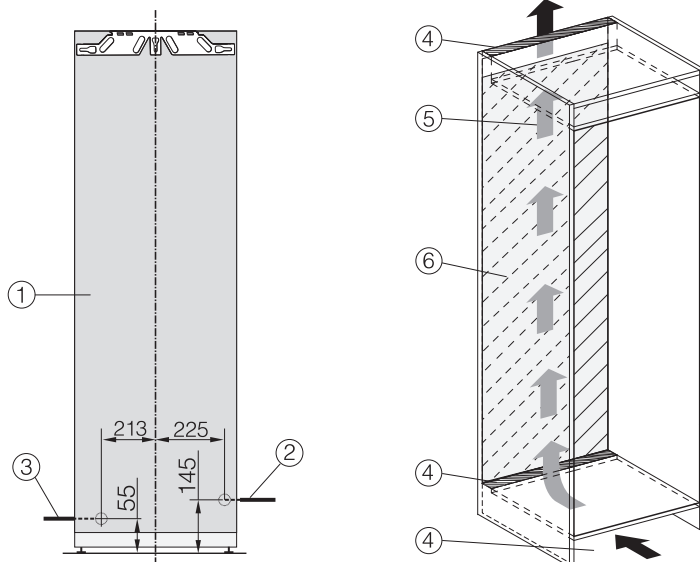

- ① pohľad spredu
- ② Prívodný sieťový kábel, dĺžka = 2.200 mm
Dlhší prívodný sieťový kábel môžete objednať u servisnej služby Miele.
- ③ pripojenie na vodu, dĺžka = 2.000 mm
- ④ výrez pre vetranie min. 200 cm²
- ⑤ vetranie
- ⑥ v tejto oblasti žiadna prípojka

Pripojenie na prívod čerstvej vody

Pokyny na pripojenie na čerstvú vodu

 Nebezpečenstvo poranenia a poškodenia nevhodným pripojením.

Nevhodné napojenie môže poraniť osoby a/alebo spôsobiť vecné škody. Pripojenie na čerstvú vodu môže vykonať len kvalifikovaný odborný personál.

 Prístroj odpojte od elektrickej siete skôr ako ho pripojíte na potrubie čerstvej vody.

Uzatvorte prívod vody pred napájaním prístroja na potrubie čerstvej vody.

 Ohrozenie zdravia a nebezpečenstvo poškodenia znečistenou vodou.

Kvalita natekajúcej vody musí zodpovedať nariadeniu o pitnej vode v príslušnej krajine, v ktorej sa prístroj prevádzkuje.

Prístroj pripojte na pitnú vodu.

Prístroj zodpovedá požiadavkám IEC 61770 a EN 61770.

Pripojenie na potrubie vody musí prebehnúť podľa platných predpisov príslušnej krajiny. Rovnako tak musia zodpovedať platným predpisom príslušnej krajiny všetky prístroje a zariadenia, ktoré sa používajú na prívod vody k prístroju.

Pre bezchybnú funkciu (prietok, veľkosť kociet ľadu, hladinu hluku) musí byť pripojovací tlak vody medzi 150 kPa a 620 kPa (1,5 bar a 6,2 bar).

Ak je pripojovací tlak vody vyšší ako 620 kPa (6,2 bar), je nutné zabudovať redukčný tlakový ventil.

Potrubie na prívod vody a vstupný magnetický ventil chladiaceho prístroja sú vhodné pre pripojovací tlak vody až do 1.000 kPa (10 bar).

S čerstvou vodou dosiahnete bezchybnú kvalitu kociet ľadu. Napojte hadicu priamo na potrubie s čerstvou vodou a vyhnite sa prívodu vody, v ktorom voda stojí.

Používajte výlučne dodanú hadicu. Hadica sa nesmie skrátiť, predĺžiť alebo nahradiť inou hadicou.

Poškodenú hadicu vymeňte výlučne za originálny Miele náhradný diel. Hadicu vhodnú pre potraviny dostanete v Miele internetovom obchode, u servisnej služby Miele alebo u Vášho špecializovaného predajcu Miele.

Medzi hadicou a prípojkou čerstvej vody musí byť uzatvárací ventil, aby bolo možné v prípade potreby prerušiť prívod vody.

Dbajte na to, aby bol uzatvárací ventil prístupný aj v zabudovanom stave prístroja.

Inštalácia

Prívod vody

Dbajte na pevné a tesné usadenie skrutkových spojov.

⚠ Nebezpečenstvo poškodenia hadice.

Prívod vody pred uzatváracím ventilom k výrobníku kociek ľadu je prerušený.

Hadicu nezalomte alebo nepoškodte.

Na pripojenie prívodu vody je potrebný uzatvárací ventil s R3/4 metrickým pripojovacím závitom.

Magnetický ventil sa nachádza vpravo dole na zadnej strane chladničky a má tiež metrický R3/4 pripojovací závit.

- Pripojenie hadice k prístroju

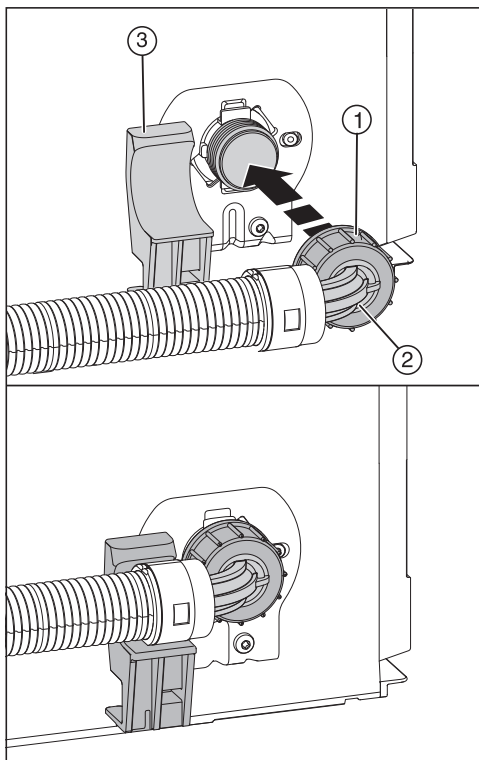

- Stiahnite kryt z pripojovacieho závitú magnetického ventilu.
- Umiestnite zahnutý koniec hadice ② horizontálne do úchytky ③ a pevne ho podržte.
- Maticu ① skrutkujte rukou na závit, pokým bezpečne, pevne nedosadne.

– Pripojenie hadice k uzatváraciemu ventilu

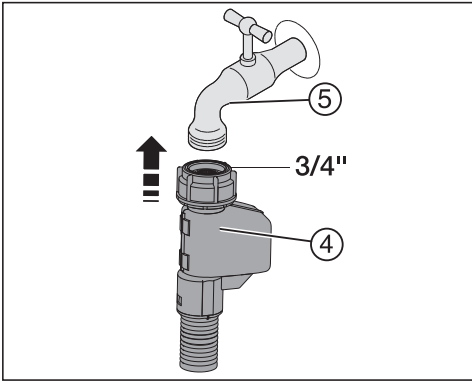

- Teraz pripojte maticu ④ na uzatvárací ventil ⑤.

- skontrolovať pripojenie čerstvej vody

Pred montážou v nábytkovom výklenku skontrolujte utesnenie prípojky vody.

- Pomaly otvárajte uzatvárací ventil ⑤ a skontrolujte skrutkové spoje.

Inštalácia

Elektrické pripojenie

Prístroj môžete zapojiť výlučne s priloženým pripojovacím sieťovým káblom k zásuvke s ochranným kontaktom.

Prístroj umiestnite tak, aby bola zásuvka voľne prístupná. Ak nie je zástrčka voľne dostupná, zabezpečte, aby v mieste inštalácie bolo k dispozícii zariadenie od-pájajúce všetky póly.

⚠ Nebezpečenstvo požiaru pre-hriatím.

Prevádzka prístroja na viacnásobných zásuvkách a predlžovacích kábloch môže spôsobiť preťaženie káblov.

Z bezpečnostných dôvodov nepouží-vajte viacnásobné zásuvky a predlžo-vacie káble.

Elektrická inštalácia musí byť v súlade s príslušnými normami VDE 0100.

Z bezpečnostných dôvodov odporúča-me v domovej inštalácii príslušnej pre elektrické pripojenie prístroja použitie prúdového chrániča (RCD) typu .

Poškodený prívodný sieťový kábel môže byť nahradený len špeciálnym káblom rovnakého typu (dostať u servisnej služ-by Miele). Z bezpečnostných dôvodov môže výmenu vykonať len kvalifikovaný autorizovaný odborník, alebo servisná služba Miele.

O menovitom príkone a príslušnom iste-ní informuje návod na použitie alebo ty-pový štítok. Porovnajte tieto údaje s pa-rametrami elektrickej prípojky v mieste inštalácie. V prípade pochybností sa spýtajte kvalifikovaného elektrikára.

Dočasná alebo trvalá prevádzka sebes-tačného alebo nie sieťovo synchronizo-vaného zariadenia na dodávku energie (ako napr. ostrovné siete, back-up systé-my) je možná. Predpokladom pre pre-vádzku je, aby malo zariadenie na do-

dávku energie údaje v súlade s nariadením EN 50160 prípadne porov-nateľné.

Ochranné opatrenia určené pre inštalá-ciu tohto Miele produktu v domácnosti musia byť zabezpečené aj pre ostrovnú prevádzku alebo nie sieťovo synchroni-zovanú prevádzku čo sa týka jej funkcie ako aj spôsobu práce, alebo musia byť nahradené rovnocennými opatreniami pri inštalácii. Tak ako je to napríklad popísané v aktuálnom zverejnení VDE-AR-E 2510-2.

Pripojenie prístroja

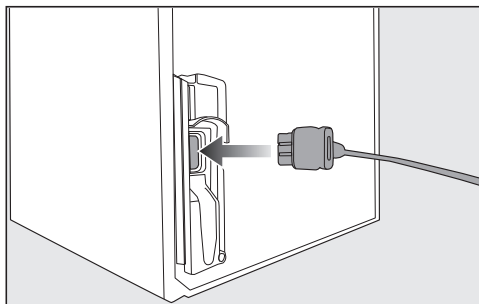

■ Zasuňte prístrojovú zástrčku na za-dnej strane prístroja.

Dbajte na to, aby prístrojová zástrčka správne zaklapla.

■ Zasuňte sieťovú zástrčku prístroja do zásuvky.

Prístroj je teraz pripojený k elektrickej sieti.

Takto ušetríte energiu:

- Miesto inštalácie** Pri zvýšených teplotách okolia musí prístroj častejšie chladiť a pri tom spotrebuje viacej energie. Preto:
- Prístroj umiestnite v dobre vetranej miestnosti.
 - Prístroj neumiestňujte vedľa zdroja tepla (vyhrievacie teleso, sporák).
 - Chráňte prístroj pred priamym slnečným žiarením.
 - Postarajte sa o ideálnu teplotu okolia približne 20 °C.
 - Vetracie a odvetrávacie profily udržiajte voľné a pravidelne z nich odstraňujte prach.
- Nastavenie teploty** Čím nižšie je nastavená teplota, tým vyššia je spotreba energie. Odporúčajú sa nasledujúce nastavenia:
- mraziaca zóna -18 °C
- Použite** Privádzaným teplom a obmedzenou cirkuláciou vzduchu sa zvyšuje spotreba energie. Preto:
- Dvierka prístroja otvárajte vždy len na nevyhnutnú dobu. Dobré roztriedenie potravín pomáha pri orientácii.
 - Po otvorení dvierka úplne zatvorte.
 - Teplé jedlá a nápoje nechajte pred uložením do prístroja vychladnúť.
 - Potraviny ukladajte dobre zabalené alebo prikryté.
 - Nepreplňujte priehradky, aby mohol cirkulovať vzduch.
 - Pri zoradení zásuviek a odkladacích plôch sa držte stavu, aký bol pri dodaní od výrobcu.
 - Dbajte pri vkladaní potravín na to, aby ste nezakryli drážku ventilátora.

Popis prístroja

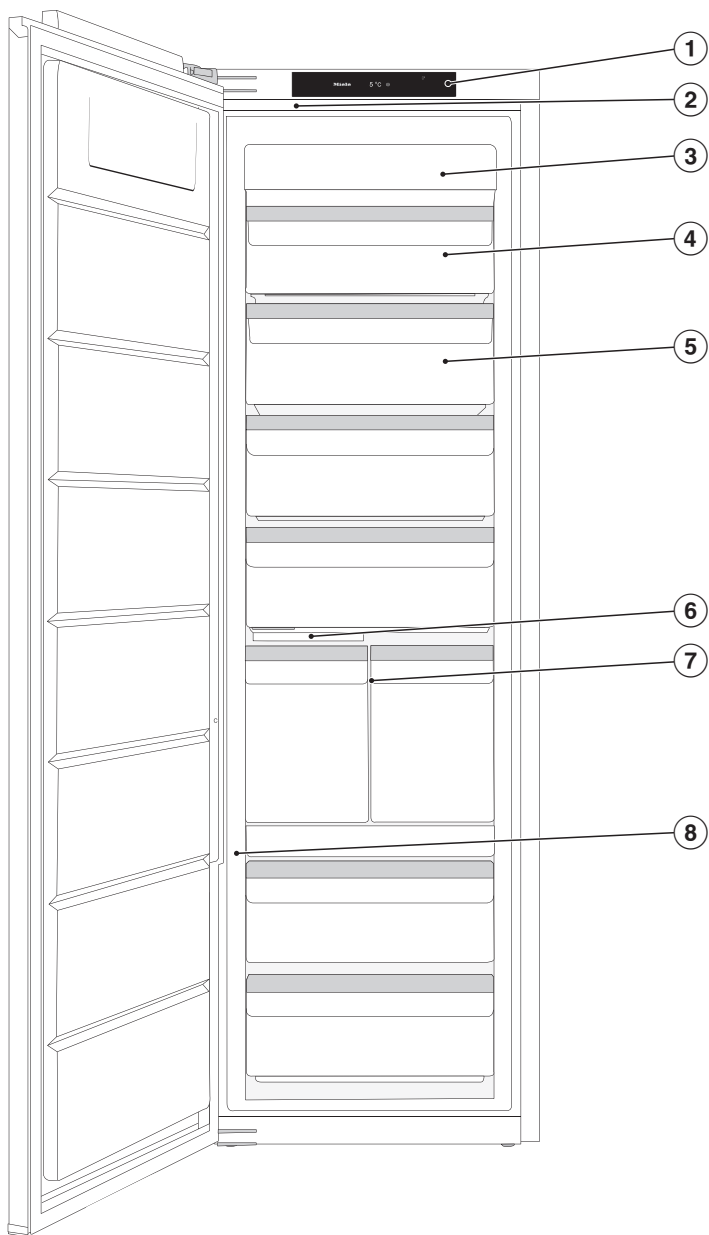

Tento obrázok zobrazuje príklad modelu prístroja s ľavým závesom dvierok.

- ① displej
- ② vnútorné osvetlenie
- ③ NoFrost-modul
- ④ sklápacia mraziaca zásuvka
- ⑤ mraziace zásuvky
- ⑥ výrobník kociek ľadu s integrovanou miskou na kocky ľadu a osvetlenie
- ⑦ Box na ľad a pizzu
- ⑧ Posuvný prepínač na nastavenie citlivosti snímača klepkania (ActiveDoor)

Popis prístroja

Úvodný displej

Displej môžete špicatými alebo ostrými predmetmi, ako napr. ceruzkami poškrabať.

Displeja sa dotýkajte len prstami.

Ak máte studené prsty, je možné, že displej nebude reagovať.













- ① teplotný indikátor mraziacej zóny
- ② senzorové tlačidlo nastavovacieho režimu  pre voľbu rozličných funkcií v nastavovacom režime
- ③ indikátor stavu spojenia Miele@home (viditeľné, len ak bola vytvorená funkcia Miele@home)
- ④ indikátor výstavnej prevádzky (zobrazuje sa len vtedy, keď bola zapnutá funkcia výstavná prevádzka)

Princíp ovládania





- Dotknite sa požadovanej oblasti alebo požadovaného symbolu na úvodnom displeji.
- Potiahnite prstom doľava alebo doprava cez displej, pokiaľ sa uprostred nezobrazí požadovaná hodnota alebo požadovaný symbol.
- Pre potvrdenie stlačte na displeji zvolenú položku.
Zvolená hodnota alebo zvolený symbol svieti oranžovo (až na niekoľko výnimiek).
- Na opustenie úrovne nastavovania stlačte  alebo OK.

Nastavovací režim



Nasledovné funkcie môžete navoliť v nastavovacom režime a ich nastavenia čiastočne meniť:

symbol	funkcia	nastavenie z výroby
	zapnutie alebo vypnutie režimu párty (viď kapitola „Vykonanie ďalších nastavení“)	vyp.
	výrobník ľadu zapnúť alebo vypnúť (viď kapitola „Výroba kociek ľadu“)	vyp.
	Zapnutie alebo vypnutie funkcie uzamknutia (viď kapitola „Vykonanie ďalších nastavení“)	 (vyp)
	Vypnutie prístroja	—
	zapnutie alebo vypnutie režimu sabat (viď kapitola „Vykonanie ďalších nastavení“)	vyp.
	vyvolanie informácií k funkcii režimu sabat	—
	Konfigurácia alebo deaktivácia funkcie automatického otvárania dvierok (ActiveDoor). (viď kapitola „Vykonanie ďalších nastavení“)	
	Aktivácia/deaktivácia ActiveDoor (zobrazí sa len vtedy, ak je aktivovaná funkcia ActiveDoor) (viď kapitola „Vykonanie ďalších nastavení“)	
	Zmena zadaného uhla otvorenia dvierok (zobrazí sa len vtedy, ak už bol zadaný uhol otvorenia dverí) (viď kapitola „Vykonanie ďalších nastavení“)	
	Zmena doby do spustenia alarmu dvierok pri manuálnom otváraní dvierok (viď kapitola „Vykonanie ďalších nastavení“)	1:00
	vytvorenie funkcie Miele@home po 1. krát aktivácia a deaktivácia WiFi alebo vynulovanie konfigurácie siete (viď kapitola „Vykonanie ďalších nastavení“)	APP
	vypnutie/zapnutie tónu tlačidiel	zap.

Popis prístroja

	zmena hlasitosti varovných signálov alebo ich úplné vypnutie (viď kapitola „Vykonanie ďalších nastavení“)	zap. /stupeň 5
	zmena jas displeja (viď kapitola „Vykonanie ďalších nastavení“)	stupeň 4
°C / °F	zmena jednotky teploty (°Celzia alebo °Fahrenheit)	°C
	vypnutie funkcie výstavná prevádzka (zobrazuje sa len keď je zapnutý) (viď kapitola „Vykonanie ďalších nastavení“)	vyp.
	vynulovanie nastavení do stavu pri dodaní z výroby (viď kapitola „Vykonanie ďalších nastavení“)	—
i	Vyvolanie informácií (modelové označenie a výrobné číslo) k vášmu prístroju (viď kapitola „Vykonanie ďalších nastavení“)	—
	nastavenie čistiacej polohy misky na kocky ľadu (objaví sa len vtedy, keď je zapnutý výrobnik kociek ľadu) (viď kapitola „Čistenie a ošetrovanie“).	—

Automatické otváranie dverok (ActiveDoor)

Táto funkcia musí byť aktivovaná a nakonfigurovaná v režime nastavenia  (viď kapitola „Vykonať ďalšie nastavenia“, odstavec „Automatické otváranie dverok(ActiveDoor) “).

Počas automatického pohybu dverok bliká na displeji . Dodatočne zaznie akustický signál.

Ak je aktivované automatické otváranie dverok, môžete dvierka prístroja otvoriť zaklopaním alebo hlasovým príkazom (v závislosti od modelu).

Keď je funkcia aktivovaná, chladiaci prístroj pracuje s vyšším výkonom. Tým môžu byť zvuky pohybu hlasnejšie. Tým sa zvýši spotreba elektrickej energie.

Dvierka sa dajú otvoriť ručne aj vtedy, ak neaktivujete funkciu ActiveDoor alebo ju opäť deaktivujete.

 Riziko poranenia pri automatickom otváraní a zatváraní dverok prístroja

Časti tela, napríklad prsty, sa môžu privrznúť v otvore dverok ako aj v oblasti závesov dverí.

Udržujte priestor otvárania dverok voľný.

Pri zatváraní dverok nesiahajte rukou do závesu dverok ani do vnútra chladničky.

Neblokujte dvierka.

 Riziko poškodenia pri automatickom zatváraní dverok prístroja

Vyťiahnuté zásuvky alebo teleskopické výsuvy (v závislosti od modelu) sa môžu poškodiť.

Zásuvky úplne zasuňte.

Po vybratí zásuvky úplne zasuňte teleskopické výsuvy.

... signálom klepania

Dvierka môžete otvoriť alebo zavrieť dvojitým zaklopaním na vonkajšiu alebo vnútornú stranu dverí.

Citlivosť signálu klepania možno kedykoľvek zmeniť.

Citlivosť snímača klepania

Citlivosť snímača klepania sa nastavuje pomocou posuvného spínača. Tento posuvný spínač sa nachádza v spodnej tretine dverok na vonkajšej hrane závesov (viď kapitola „Popis prístroja“).

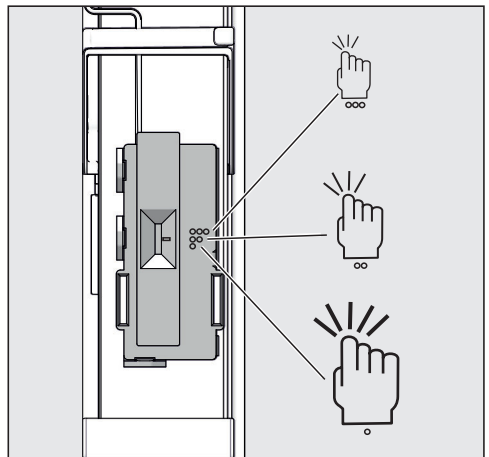

Popis prístroja

Možnosti nastavenia

symbol	citlivosť
3 body	vysoká
2 body	stredná
1 bod	nízka

Stredné nastavenie je nastavené z výroby.

... hlasovým príkazom

podľa modelu

Okrem signálu zaklopkania môžete dvere spotrebiča otvárať a zatvárať hlasovým príkazom. Všetky nastavenia vykonáte v aplikácii Miele.

- Aktivujte a konfigurujte ActiveDoor (viď kapitola „Vykonať ďalšie nastavenia“, odstavec „1. ActiveDoor aktivácia a konfigurácia po prvý krát“).

Informácie o nasledujúcich nastaveniach nájdete v kapitole „Vykonať ďalšie nastavenia“, odstavec „Miele@home“.

- Nainštalujte si aplikáciu Miele do svojho smartfónu.
- Vytvorte WiFi pripojenie k chladiacemu zariadeniu.
- Zaregistrujte svoju chladničku v aplikácii Miele podľa pokynov v aplikácii.
- Nainštalujte hlasového asistenta.

Usporiadanie vnútorného priestoru

Box na ľad a pizzu

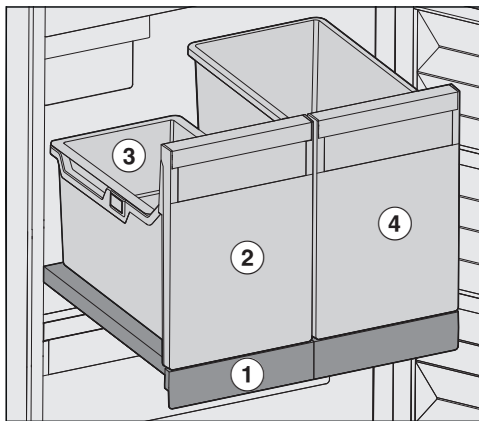

Box na ľad a pizzu je umiestnený na výsuvnej polici ① a vždy sa dá vytiahnuť len vcelku.

Zásuvka na kocky ľadu ② obsahuje závesný zásobník ③. Závesný zásobník postačuje na bežné množstvo kociek ľadu. Závesný zásobník sa dá ľahko vybrať a vymeniť na iné použitie.

Ak je potreba kociek ľadu väčšia, môžete jednoducho odstrániť závesný zásobník.

Vo vedľajšom boxe PizzaBox ④ je vertikálny priestor na krabice na pizzu.

Krabice na pizzu sa dajú pohodlne vybrať a roztriediť.

Okrem toho získate dobrý prehľad o uložených pizzách.

Box na pizzu môžete použiť aj na skladovanie potravín vo vysokom množstve.



Nebezpečenstvo poškodenia príliš ťažkým naplnením.

Príliš ťažké zaťaženie môže spôsobiť poškodenie zásuviek a výsuvnej police.

Dodržte maximálne množstvo naplnenia výsuvnej police 20 kg.

Vyklopenie najvrchnejšej zásuvky

Najvrchnejšiu zásuvku je možné vyklopiť. Zmrazené potraviny sa dajú tak ľahšie vybrať.

- Vytiahnite zásuvku von.

Zásuvka je zaistená dorazmi a tak nemôže vypadnúť.

Flexibilná konštrukcia mraziacej zóny (VarioRoom)

Ak chcete uložiť na zmrazenie väčšie potraviny ako napr. morku alebo divinu, môžete vybrať horné mraziace zásuvky a sklenené dosky medzi mraziacimi zásuvkami. Tým vznikne väčší priestor, a teda aj miesto na skladovanie objemných, vysokých potravín na zmrazenie.

Dodávané príslušenstvo

Naberačka na kocky ľadu

Príslušenstvo na dokúpenie

V sortimente Miele je možné dostať účinné príslušenstvo a čistiace a ošetrojúce prostriedky vhodné pre chladničku.

Univerzálna utierka z mikrovlákna

Utierka z mikrovlákna pomáha pri odstraňovaní otláčkov prstov a miernych znečistení na nerezových čelných častiach, paneloch prístrojov, oknách, nábytku, oknách áut.

Sada utierok MicroCloth

Sada utierok MicroCloth pozostáva z univerzálnej utierky, utierky na sklo a utierky na vysoký lesk.

Utierky sú mimoriadne odolné voči roztrhnutiu a opotrebovaniu. Vďaka ich veľkým jemným mikrovláknam dosahujú utierky vysoký čistiaci výkon.

MicroCloth HyClean

MicroCloth HyClean je univerzálna antibakteriálna utierka, obzvlášť vhodná voči roztrhnutiu a opotrebovaniu. Môže sa používať navlhčená aj suchá, s čistiacim prostriedkom alebo bez neho.

Príslušenstvo na dokúpenie si môžete objednať v internetovom obchode Miele. Tieto výrobky dostanete aj prostredníctvom servisnej služby Miele (viď koniec tohto návodu na použitie) a u Vášho špecializovaného predajcu Miele.

Zapnutie a vypnutie chladničky

Pred prvým použitím

- Odstráňte všetok obalový materiál a ochranné fólie.
- Vyčistite vnútro skrinky a príslušenstvo (viď kapitola „Čistenie a ošetrovanie“).

Pripojenie prístroja

- Prístroj pripojte do elektrickej siete tak, ako je to popísané v kapitole „Elektrické pripojenie“.

Na displeji sa potom zobrazí Miele, potom .

Zapnutie prístroja

- Otvorte dvierka prístroja.
- Stlačte na displeji .

Prístroj začne chladiť a pri otvorených dvierkach sa rozsvieti vnútorné osvetlenie.

Akonáhle je dosiahnutá nastavená teplota zhasne symbol , trvale svieti ukazovateľ teploty mraziacej zóny a utíchne výstražný tón.



- Ak by Vás výstražný tón rušil, stlačte .

Výstražný tón utíchne.

Prístroj sa nastaví na prednastavené teploty.

Potraviny vkladajte do mraziacej zóny až potom, keď teplota v mraziacej zóne dostatočne klesne (min. -18 °C).

Vypnutie prístroja

- Stlačte na displeji indikátor teploty.
- Potiahnite prstom doprava, pokým sa v strede nezobrazí .
- Stlačte .

Chladenie a vnútorné osvetlenie sú vypnuté.

Na displeji sa zobrazí .

Prosím uvedomte si: Prístroj nie je zo siete odpojený keď je vypnutý.

Na čo dbať pri dlhšej neprítomnosti

Ak je chladnička pri dlhšej neprítomnosti vypnutá, ale nevyčistená, hrozí v zavretom stave nebezpečenstvo tvorby plesne.

Pred dlhšou neprítomnosťou nezapodnajte chladničku vyčistiť.

Ak prístroj nebudete dlhšiu dobu používať, potom dbajte na nasledovné:

- Vypnite prístroj.
- Vytiahnite sieťovú zástrčku alebo vypnite poistku domovej inštalácie.
- Vyprázdňte zásuvku na kocky ľadu.

 Nebezpečenstvo poškodenia výrobníka kociek ľadu.

Ak sa počas prevádzky uzatvorí prívod vody a výrobnik kociek ľadu ostáva naďalej v prevádzke, môže prírodné potrubie vody zamrznúť.

Ak sa preruší prívod vody (napr. počas dovolenky), vypnite výrobnik kociek ľadu.

- Vypnite výrobnik ľadu.
- Zatvorte uzatvárací ventil na prívode vody.
- Aby ste prístroj dostatočne vyvetrali a zabránili tvorbe zápachu, vyčistite ho a nechajte otvorený.

Správne nastavená teplota je rozhodujúca pre trvanlivosť potravín. S klesajúcou teplotou sa spomaľujú procesy rastu mikroorganizmov. Potraviny sa tak rýchlo nekazia.

Na zamrazenie čerstvých potravín je potrebná teplota od **-18 °C**. Tak je možné predĺžiť trvanlivosť potravín a optimálna kvalita zostane pritom zachovaná.

Akonáhle stúpne teplota nad -10 °C začína rozklad mikroorganizmami a potraviny strácajú na trvanlivosti. Z tohto dôvodu sa smú úplne a mierne rozmrazené potraviny opäť zamrazovať až po ich spracovaní (varení alebo pečeni). Vysokými teplotami sa väčšina mikroorganizmov umrtní.

Teplota v prístroji sa zvyšuje:

- čím častejšie a dlhšie sa otvárajú dvierka prístroja.
- o čo viac potravín sa uloží.
- o čo teplejšie sú čerstvo uložené potraviny.
- o čo vyššia je teplota prostredia prístroja. Prístroj je určený len pre určitú klimatickú triedu (rozsah teploty v okolí), ktorej hranice musia byť dodržané.

Ukazovateľ teploty

V normalnej prevádzke sa na displeji zobrazuje **najvyššia teplota mraziacej zóny**, ktorá je momentálne v prístroji.

Podľa teploty v miestnosti a nastavenia môže trvať niekoľko hodín, kým sa dosiahne požadovaná teplota a bude sa trvalo zobrazovať.

Nastavenie teploty

- Stlačte na displeji indikátor teploty.
- Potiahnite prstom doľava alebo doprava, pokiaľ sa v strede nezobrazí požadovaná teplota.
- Pre potvrdenie stlačte na displeji zvolenú teplotu.

Ukazovateľ teploty prejde opäť na zobrazovanie skutočnej teploty, ktorá je momentálne v prístroji.

Možné nastavené hodnoty

- mraziaca zóna: -15 °C až -28 °C

Používanie funkcie SuperFrost

Supermrazenie ❄️

Pri zapnutej funkcii supermrazenie ❄️ sa **mraziaca zóna** veľmi rýchlo vychladí na najnižšiu hodnotu (v závislosti od teploty v okolí). Prístroj pracuje s najvyšším možným chladiacim výkonom a teplota klesá. Túto funkciu zvolíte pred zmrazovaním čerstvých potravín. Tým dosiahnete rýchle zmrazenie potravín, čím zostane tak zachovaná ich výživová hodnota, vitamíny, vzhľad a chuť.

Pri zapnutej funkcii supermrazenie ❄️ môže prístroj častejšie vydávať rôzne zvuky.

Funkciu supermrazenie musíte zapnúť asi **6 hodín pred vložením** potravín na zmrazenie.

Ak sa má využiť **maximálna mraziaca kapacita, musíte 24 hodín vopred** zapnúť funkciu supermrazenie ❄️.

Funkcia supermrazenie ❄️ sa vypne automaticky po maximálne 72 hodinách. Prístroj pracuje opäť s normálnym chladiacim výkonom. Doba do vypnutia funkcie závisí od množstva čerstvo vložených potravín.

Tip: Pre šetrenie energie môžete funkciu supermrazenie sami vypnúť, akonáhle budú potraviny a nápoje dostatočne vychladené.

Funkciu supermrazenie nemusíte zapínať,

- keď ukladáte už zmrazené potraviny.
- keď denne ukladáte len do 2 kg potravín.

Zapnutie a vypnutie funkcie supermrazenie ❄️

- Stlačte na displeji indikátor teploty.
 - Pre zapnutie a opätovné vypnutie funkcie supermrazenie stlačte ❄️.
- Pri **zapnutej** funkcii supermrazenie svieti ❄️ oranžovo.
- Opustite túto nastavovaciu úroveň stlačením ukazovateľa teploty.

Vysvetlenia k nastaveniam

V nasledujúcom sú popísané len tie nastavenia, ktoré vyžadujú ďalšie vysvetlenia.

Keď sa nachádzate v nastavovacom režime , alarm dvierok alebo iné chybové hlásenia sú automaticky potlačené.



Režim párty

Funkcia režimu párty  sa odporúča, keď chcete rýchlo zamraziť veľké množstvá čerstvo uložených potravín a potrebujete kocky ľadu.

Tip: Funkciu režimu párty  zapnite asi 4 hodiny pred vložením potravín a nápojov.

Pri zapnutej funkcii režimu párty  sa automaticky zapne:



- funkcia SuperFrost 
- výrobnik kociek ľadu (vyrábajú sa kocky ľadu)

Funkcia režim párty  sa asi po 24 hodinách automaticky vypne. Funkciu režimu párty  môžete ale vypnúť kedykoľvek predčasne.

V prípade výpadku el. energie sa funkcia režimu párty  vypne.

Zapnutie blokovacej funkcie /

Zapnutá blokovacia funkcia chráni pred nechceným vypnutím prístroja a pred nechcenými prestaveniami nepovolenými osobami, napríklad deťmi.

- Stlačte .
- Potiahnite prstom doľava alebo doprava, pokiaľ sa v strede nezobrazí .

- Stlačte .

Pri zapnutej blokovacej funkcii svieti  oranžovo.

- Zatvorte dvierka prístroja. Až potom bude blokovacia funkcia  aktívna.

Krátka deaktivácia blokovacej funkcie /

Keď napríklad chcete zmeniť nastavenie teploty, môžete blokovaciú funkciu na chvíľu deaktivovať:





- Stlačte na displeji indikátor teploty.
- Stlačte  na asi 6 sekúnd.

Zobrazenie prejde na zmenu nastavenia teploty.

- Vykonajte teraz požadované nastavenia.

Zatvorením dvierok prístroja sa blokovacia funkcia  opäť zapne.

Úplné vypnutie blokovacej funkcie /

- Stlačte .
- Stlačte  na asi 6 sekúnd.
- Potiahnite prstom doľava alebo doprava, pokiaľ sa v strede nezobrazí .
- Stlačte .

Pri vypnutej blokovacej funkcii svieti .

Režim sabat

Pre podporu náboženských zvykov má prístroj režim sabat.

Zapnutý režim sabat  sa najprv zobrazí na úvodnom displeji.

Po 3 sekundách sa displej vypne.

Kým je zapnutý režim sabat , nemôžete robiť na Vašom prístroji zmeny.

Vykonanie ďalších nastavení

Dbajte na to, aby boli dvierka riadne zatvorené, pretože sú vypnuté optické a akustické výstrahy.



Funkcia režim sabat  sa asi po 80 hodinách automaticky vypne.

Pri zapnutom režime sabat  sa deaktivujú:

- vnútorné osvetlenie pri otvorených dvierkach
- všetky akustické a optické signály
- ukazovateľ teploty
- aktívne pripojenie WLAN

Všetky ostatné predtým nastavené funkcie zostanú aktívované.

 Ohrozenie zdravia požitím pokazených potravín.

Keďže sa počas režimu sabat  prípadný výpadok siete nezobrazí, sú potraviny za týchto okolností určitú dobu vystavené zvýšenej teplote. Týmto sa skráti trvanlivosť potravín. Ak by počas režimu sabat  došlo k výpadku siete, skontrolujte kvalitu potravín.

Vypnutie režimu sabat

- Stlačte čierny displej.

Zobrazí sa .

- Stlačte .

 svieti na oranžovo.

- Stlačte opäť symbol .

Keď je režim sabat vypnutý, svieti symbol  bielym.

Automatické otváranie dvierok (ActiveDoor)



Je možné vykonať nasledujúce nastavenia:

1. Pri uvedení prístroja do prevádzky alebo neskoršie aktivujte a nakonfigurujte ActiveDoor
2. Deaktivácia ActiveDoor
3. Aktivácia funkcie ActiveDoor, ak bola už táto funkcia nakonfigurovaná a deaktivovaná
4. Zmena zadaného uhla otvorenia dvierok

1. prvýkrát aktivujte a nakonfigurujte ActiveDoor

Aktivácia a konfigurácia pozostáva z niekoľkých krokov:

Aktivujte ActiveDoor

- Stlačte .
- Ťahajte prstom doľava alebo doprava, pokým sa v strede nezobrazí .
- Stlačte .

Na displeji svieti žltým .

- Stlačte OK.

Na displeji svieti žltým . Teraz musíte nastaviť uhol otvorenia dvierok.

Určenie uhla otvárania dvierok

Udržujte priestor otvárania dvierok voľný.

- Otvorte dvierka do požadovaného uhla otvorenia (minimálne. 70°).



Tip: Pre bezproblémové vysunutie zásuviek zvolte uhol otvorenia dvierok minimálne 90°.

- Stlačte OK.



Na displeji svieti žltým .

■ Stlačte OK.

- Na displeji sa zobrazí : Uhol otvorenia dvierok **nebol** úspešne uložený.

Potvrďte informácie stlačením . Na displeji svieti žltým . Začnite znovu od kroku „ Určenie uhla otvorenia dvierok“.

- Na displeji sa zobrazí : Uhol otvorenia dvierok bol úspešne uložený.

Potvrďte informácie stlačením . Na displeji svieti žltým . Teraz musíte vykonať referenčný chod.

Vykonanie referenčného chodu

 Riziko poranenia pri automatickom otváraní a zatváraní dvierok prístroja

Časti tela, napríklad prsty, sa môžu privrznúť v otvore dvierok ako aj v oblasti závesov dverí.

Udržujte priestor otvárania dvierok voľný.

Pri zatváraní dvierok nesiahajte rukou do závesu dvierok ani do vnútra chladničky.

Neblokujte dvierka.

 Riziko poškodenia pri automatickom zatváraní dvierok prístroja

Vytiahnuté zásuvky alebo teleskopické výsuvy (v závislosti od modelu) sa môžu poškodiť.

Zásuvky úplne zasuňte.



Po vybratí zásuvky úplne zasuňte teleskopické výsuvy.

■ Stlačte OK.



Spustí sa referenčný chod. Dvierka sa automaticky raz zatvoria a znova otvoria.

Zároveň na displeji bliká  a zaznie zvukový signál.

- Na displeji sa zobrazí : Referenčný chod **nebol** úspešný.

Potvrďte informácie stlačením . Na displeji sa rozsvieti žltým . Začnite znova od kroku „ Aktivovať ActiveDoor“.

- Na displeji sa zobrazí : Referenčný chod bol úspešný.

Potvrďte informácie stlačením . Na displeji svieti žltým . Teraz musíte uložiť zvolený uhol otvorenia dvierok.

Uloženie zvoleného uhla otvorenia dvierok

■ Stlačte OK.

Na displeji sa zobrazí : Uhol otvorenia dvierok bol úspešne uložený.

■ Potvrďte informácie stlačením .

Na displeji svieti oranžovým . ActiveDoor je aktivované.

2. deaktivujte ActiveDoor

■ Stlačte .

■ Ťahajte prstom doľava alebo doprava, pokiaľ sa v strede nezobrazí .

■ Stlačte .

Na displeji svieti oranžovým .

■ Stlačte .

 svieti bielo a funkcia ActiveDoor je deaktivovaná.

3. aktivujte ActiveDoor

■ Stlačte .

■ Ťahajte prstom doľava alebo doprava, pokiaľ sa v strede nezobrazí .

■ Stlačte .



Na displeji sa zobrazí .

■ Stlačte .



Vykonalenie ďalších nastavení

 svieti oranžovo a funkcia ActiveDoor je aktivovaná.

4. zmeniť zadaný uhol otvorenia dvierok

- Stlačte .
- Ťahajte prstom doľava alebo doprava, pokiaľ sa v strede nezobrazí .
- Stlačte .

Na displeji svieti oranžovým .

- Potiahnite prstom doľava alebo doprava, pokiaľ sa v strede nezobrazí .
- Stlačte .

Na displeji svieti žltým . Teraz musíte nastaviť uhol otvorenia dvierok.

Určenie uhla otvárania dvierok

Udržujte priestor otvárania dvierok voľný.

- Otvorte dvierka do požadovaného uhla otvorenia (minimálne. 70°).



Tip: Pre bezproblémové vysunutie zásuviek zvolte uhol otvorenia dvierok minimálne 90°.

- Stlačte *OK*.



Na displeji svieti žltým .

- Stlačte *OK*.

- Na displeji sa zobrazí : Uhol otvorenia dvierok **nebol** úspešne uložený.

Potvrďte informácie stlačením . Na displeji svieti žltým . Začnite znovu od kroku „ Určenie uhla otvorenia dvierok“.

- Na displeji sa zobrazí : Uhol otvorenia dvierok bol úspešne uložený.

Potvrďte informácie stlačením . Na displeji svieti žltým . Teraz musíte vykonať referenčný chod.

Vykonalenie referenčného chodu

 Riziko poranenia pri automatickom otváraní a zatváraní dvierok prístroja

Časti tela, napríklad prsty, sa môžu privrznúť v otvore dvierok ako aj v oblasti závesov dverí.

Udržujte priestor otvárania dvierok voľný.

Pri zatváraní dvierok nesiahajte rukou do závesu dvierok ani do vnútra chladničky.

Neblokujte dvierka.

 Riziko poškodenia pri automatickom zatváraní dvierok prístroja
Vytiahnuté zásuvky alebo teleskopické výsuvy (v závislosti od modelu) sa môžu poškodiť.



Zásuvky úplne zasuňte.

Po vybratí zásuvky úplne zasuňte teleskopické výsuvy.

- Stlačte *OK*.



Spustí sa referenčný chod. Dvierka sa automaticky raz zatvoria a znova otvoria. Zároveň na displeji bliká  a zaznie zvukový signál.

- Na displeji sa zobrazí : Referenčný chod **nebol** úspešný.

Potvrďte informácie stlačením . Na displeji sa rozsvieti žltým . Začnite znovu od kroku „ Aktivovať ActiveDoor“.

- Na displeji sa zobrazí : Referenčný chod bol úspešný.

Vykonanie ďalších nastavení

Potvrďte informácie stlačením . Na displeji svieti žltým . Teraz musíte uložiť zvolený uhol otvorenia dvierok.

Uloženie zvoleného uhla otvorenia dvierok

- Stlačte *OK*.



Na displeji sa zobrazí : Uhol otvorenia dvierok bol úspešne uložený.

- Potvrďte informácie stlačením .

Na displeji svieti oranžovým . Active-Door je aktivované.

Zmena doby do spustenia alarmu dvierok pri manuálnom otváraní dvierok

Môžete nastaviť, ako rýchlo po manuálnom otvorení dvierok prístroja má zaznieť alarm dvierok.

- Stlačte .
- Ťahajte prstom doľava alebo doprava, pokiaľ sa v strede nezobrazí .
- Stlačte .
- Prejdite prstom doľava alebo doprava, pokiaľ sa uprostred nezobrazí požadovaná doba medzi 30 sekundami a 3 minútami: 30 sekúnd sa zobrazuje uprostred.
- Pre potvrdenie stlačte na displeji zvolené nastavenie.

Miele@home

Váš prístroj je vybavený integrovaným WiFi modulom.

Od výrobcu je pripojenie k sieti deaktivované.

Pre použitie potrebujete:

- WiFi sieť
- aplikáciu Miele

- užívateľský účet Miele. Užívateľský účet môžete vytvoriť pomocou aplikácie Miele.

Aplikácia Miele Vás vedie pri nadväzovaní spojenia medzi prístrojom a domácou WiFi sieťou.

Potom čo Váš prístroj začleníte do WiFi siete, môžete pomocou aplikácie vykonávať napr. nasledovné akcie:

- vyvolať informáciu o prevádzkovom stave Vášho prístroja
- zmeniť nastavenia Vášho prístroja

Zapojením prístroja do Vašej WiFi siete sa zvýši spotreba energie, aj keď je prístroj vypnutý.

Zaistite preto, aby bol v mieste inštalácie Vášho prístroja k dispozícii dostatočne silný signál Vašej WiFi siete.

Disponibilita WiFi spojenia

WiFi spojenie zdieľa frekvenčný rozsah s inými zariadeniami (napr. mikrovlnkami, diaľkovo ovládanými hračkami). Kvôli tomu sa môžu vyskytovať dočasné alebo úplné poruchy spojenia. Preto nie je možné zaručiť trvalú disponibilitu ponúkaných funkcií.

Disponibilita Miele@home

Použitie aplikácie Miele závisí na dostupnosti služieb Miele@home vo Vašej krajine.

Služby Miele@home nie sú k dispozícii v každej krajine.

Informácie o dostupnosti získate na internetovej stránke www.miele.com.



Vykonalie ďalších nastavení

Aplikácie Miele

Aplikáciu Miele si môžete stiahnuť zadarmo z Apple App Store® alebo Google Play Store™.



1. vytvorenie Miele@home





- Stlačte .
- Potiahnite prstom doľava alebo doprava, pokiaľ sa v strede nezobrazí .
- Stlačte .
- Stlačte požadovaný spôsob pripojenia (APP alebo WPS).

Po úspešnom prihlásení sa objaví úvodný displej .



Ak nebolo možné vytvoriť spojenie, zobrazí sa .

- V tomto prípade spustíte postup znovu.

Deaktivácia a aktivácia WiFi pripojenia





- Stlačte .
- Potiahnite prstom doľava alebo doprava, pokiaľ sa v strede nezobrazí .
- Stlačte .
- Pre deaktiváciu WiFi pripojenia stlačte .

Zobrazí sa .

- Pre opätovnú aktiváciu WiFi pripojenia stlačte .
- Pre opustenie úrovne menu stlačte .

Keď je WiFi pripojenie aktívne, svieti  na úvodnom displeji.

Nulovanie konfigurácie siete

- Stlačte .
- Potiahnite prstom doľava alebo doprava, pokiaľ sa v strede nezobrazí .
- Stlačte .
- Potiahnite prstom doprava, pokiaľ sa v strede nezobrazí .
- Stlačte .
- Stlačte OK.



Vynulujú sa všetky vykonané nastavenia a hodnoty zadané pre Miele@home.

WiFi pripojenie sa deaktivuje, na úvodnom displeji zhasne .

Pri likvidácii, predaji alebo pri spravidzovaní použitého prístroja vynulujte konfiguráciu siete. Z prístroja sa odstránia všetky osobné údaje. Okrem iného predošlý vlastník už nebude mať prístup k prístroju.

Zmena hlasitosti výstražných a signálnych tónov /

Môžete zmeniť hlasitosť výstražných a signálnych tónov (napr. pri alarme dvierok alebo chybovom hlásení). Alebo môžete výstražné a signálne tóny vypnúť, ak máte pocit, že Vás rušia.

- Stlačte .
- Potiahnite prstom doľava alebo doprava, pokiaľ sa v strede nezobrazí .
- Stlačte .
- Zvoľte požadovanú hlasitosť tak, že potiahnete po pruhu segmentov doľava alebo doprava.



Vykonanie ďalších nastavení

- Stlačením pruhu segmentov potvrdíte požadovanú hlasitosť.

Pri vypnutých výstražných a signálnych tónoch sa zobrazuje .

Zmena jasu displeja





Jas displeja môžete prispôbiť svetelným pomerom Vášho prostredia.

- Stlačte .
- Potiahnite prstom doľava alebo doprava, pokiaľ sa v strede nezobrazí .
- Stlačte .
- Zvoľte požadovaný jas tak, že potiahnete po pruhu segmentov doľava alebo doprava.
- Stlačením pruhu segmentov potvrdíte požadovaný stupeň jasu.

Vypnutie výstavnej prevádzky

Výstavná prevádzka  umožňuje špecializovaným obchodom prezentovať prístroj bez zapnutia chladenia. Pre súkromné používanie toto nastavenie nepotrebuje.





Ak je z výroby zapnutý režim výstavnej prevádzky, na úvodom displeji sa zobrazuje .

- Stlačte .
- Stlačte .
- Potiahnite prstom doľava alebo doprava, pokiaľ sa v strede nezobrazí .
- Stlačte .

Po vypnutí výstavnej prevádzky  sa prístroj vypne a musíte ho opäť zapnúť.

Vrátenie nastavení do stavu pri dodaní

Všetky nastavenia sa vynulujú na stav pri dodaní (nastavenia vid' kapitola „Popis prístroja“).

- Stlačte .
 - Potiahnite prstom doľava alebo doprava, pokiaľ sa v strede nezobrazí .
 - Stlačte .
- Zobrazí sa .
- Stlačte OK.

Prístroj sa vypne a musíte ho opäť zapnúť.

Informácie

Na displeji sa zobrazujú údaje prístroja (označenie modelu a výrobné číslo).

Tieto údaje o prístroji majte pripravené:

- pre zapojenie chladničky do Vašej WiFi siete (vid' kapitola „Prevedenie ďalších nastavení“, odstavec „Miele@home“) (podľa modelu).
- pre hlásenie poruchy v Miele servisnej službe (vid' kapitola „Servisná služba“).
- pre získanie informácií v EPREL databáze (vid' kapitola „Servisná služba“).

Teplotný alarm a alarm dvierok

 Ohrozenie zdravia požitím pokazených potravín.

Ak bola teplota dlhšiu dobu vyššia ako $-18\text{ }^{\circ}\text{C}$, môžu sa zmrazené potraviny čiastočne alebo úplne rozmraziť. Týmto sa skrúti trvanlivosť potravín.

Skontrolujte, či nie sú mrazené potraviny primrznuté alebo roztopené. V tomto prípade spotrebujte potraviny čo najrýchlejšie alebo ich tepelne spracujte (varením alebo pečením) skôr, ako ich opäť zamrazíte.

Skôr ako vypnete teplotný alarm, mala by sa zistiť a odstrániť príčina alarmu.

Ak by Vás výstražný tón rušil, môžete ho predčasne vypnúť.

■ Stlačte .

Výstražné hlásenie bolo potvrdené:  zhasne a výstražný tón utíchne.

Na displeji sa zobrazí štartovacia obrazovka: Na ukazovateli teploty mraziacej zóny asi 1 minútu bliká najvyššia teplota, ktorá bola doteraz v chladničke. Potom ukazovateľ teploty prejde na aktuálnu teplotu v prístroji.

Teplotný alarm

Chladnička je vybavená teplotným alarmom, aby teplota v mraziacej zóne nepozorovanie nevzrástla.

Ak sa zvýši príliš teplota v teplotnom rozsahu, zobrazuje sa na ukazovateli teploty červeným .

Naviac zaznie výstražný tón, pokým neskončí stav alarmu alebo nie je výstražný tón predčasne vypnutý.

Kedy prístroj teplotný rozsah rozpozná ako rozsah príliš vysokých teplôt, závisí od nastavenej teploty.

Akustický a optický signál je prípadne vydaný v nasledujúcich situáciách:

- Zapnete prístroj a teplota v niektorej teplotnej zóne je príliš odlišná od nastavenej teploty.
- Triedite a vyberáte zmrazený tovar a pritom prúdi príliš veľa teplého vzduchu z priestoru.
- Zamrazujete väčšie množstvo potravín.
- Zmrazujete teplé, čerstvé potraviny.
- Došlo k výpadku siete.
- Prístroj je pokazený.

Alarm dvierok

Alarm dvierok pri manuálnom otvorení

Dvierka prístroja sú dlhšiu dobu otvorené.

Chladnička je vybavená alarmom dvierok, aby sa zabránilo strate energie pri otvorených dvierkach prístroja a aby boli uložené potraviny chránené pred teplom.

Ak sú dvierka prístroja dlhšiu dobu otvorené, rozsvieti sa ukazovateľ teploty  na žltó. Okrem toho zaznie výstražný tón a vnútorné osvetlenie sa pulzujúco rozsvieti.

Časový úsek do nastavenia alarmu dvierok je možné zmeniť (vid' kapitola „Vykonanie ďalších nastavení“).

Akustický výstražný tón alarmu dvierok môžete vypnúť (vid' kapitola „Vykonanie ďalších nastavení“).

Akonáhle dvierka prístroja zavriete, výstražný tón stíchne a  na displeji zhasne.

Predčasné vypnutie alarmu dvierok

■ Stlačte .

Výstražný tón prestane znieť, symbol  zhasne a vnútorná kontrolka bez prerušenia svieti.

Ak nie sú dvierka prístroja zatvorené, alarm dvierok sa opakuje približne po 1 minúte.

Alarm dvierok pri automatickom otvorení dvierok

ActiveDoor sa čoskoro zatvorí.

Chladnička je vybavená alarmom dvierok, aby sa zabránilo strate energie pri otvorených dvierkach prístroja a aby boli uložené potraviny chránené pred teplom.

Ak sú dvierka prístroja otvorené príliš dlho, na displeji sa rozsvieti žltó .

Okrem toho zaznie výstražný tón a vnútorné osvetlenie sa pulzujúco rozsvieti.

Dobu spustenia alarmu dvierok **nie je** možné zmeniť.

Akustický výstražný tón alarmu dvierok môžete vypnúť (vid' kapitola „Vykonanie ďalších nastavení“).

Dvierka sa po krátkom čase automaticky zatvoria. Výstražný tón stíchne a  na displeji zhasne.

Predčasné vypnutie alarmu dvierok

■ Dotknite sa displeja .

Výstražný tón prestane znieť, symbol  zhasne a vnútorná kontrolka bez prerušenia rozsvieti.

Ak nie sú dvierka prístroje zatvorené, alarm dvierok sa opakuje približne po 1 minúte.

Ukazovateľ teploty sa  žltó rozsvieti. Dodatočne zaznie výstražný tón a vnútorné osvetlenie pulzuje (vid' odstavec „Alarm dvierok: Dvierka prístroja sú dlhšiu dobu otvorené“).

Mrazenie a skladovanie

Čo sa stane pri zamrazení čerstvých potravín?

 Ohrozenie zdravia požitím pokazených potravín.

Ak bola teplota dlhšiu dobu vyššia ako $-18\text{ }^{\circ}\text{C}$, môžu sa zmrazené potraviny čiastočne alebo úplne rozmraziť. Týmto sa skrúti trvanlivosť potravín.

Skontrolujte, či nie sú mrazené potraviny primrznuté alebo roztopené. V tomto prípade spotrebujte potraviny čo najrýchlejšie alebo ich tepelne spracujte (varením alebo pečením) skôr, ako ich opäť zamrazíte.

Čerstvé potraviny sa musia čo najrýchlejšie zamraziť, aby nestratili výživové hodnoty, vitamíny, vzhľad a chuť.

Ak potraviny rýchlo zamrzli, nemá bunková tekutina dostatok času na uniknutie do medzopriestorov. Bunky sa oveľa menej scvrknú. Pri rozmrazovaní môže prejsť len malé množstvo tekutiny, ktoré prešlo do medzopriestorov späť do buniek a preto je strata šťavy nepatrná. Preto sa vytvorí len malá mláka vody.

Maximálna mraziaca kapacita

Aby potraviny čím skôr zmrzli až k svojmu jadru, nesmie byť prekročená maximálna mraziaca kapacita. Maximálne množstvo potravín, ktoré môžete zamraziť počas 24 hodín, nájdete uvedené na typovom štítku ako „mraziaca kapacita ...kg/24 h“.

Uskladnenie hotových mrazených potravín

Ak chcete uskladniť hotové mrazené potraviny, preverte si už počas nákupu v obchode:

- či nie je balenie poškodené

- dátum spotreby
- teplota chladiacej zóny v predajnom boxe musí byť $-18\text{ }^{\circ}\text{C}$ alebo nižšia
- Zmrazené potraviny prepravujte ak je to možné v izolačnej taške a rýchlo ich uložte do prístroja.

Zamrazovanie čerstvých potravín

Pred vložením

- Pri väčšom množstve ako 2 kg čerstvých potravín zapnite na dobu 6 hodín pred ich vložením funkciu supermrazenie ❄.
- Pri ešte väčšom množstve potravín na zmrazenie zapnite na dobu 24 hodín pred ich vložením funkciu supermrazenie ❄.

Už zamrazené uložené potraviny budú mať takto rezervu chladu.

- Na zamrazovanie používajte len čerstvé a bezchybné potraviny.

Uvedomte si, že určité potraviny nie sú vhodné na zmrazenie. Patria k nim napr. druhy zeleniny, ktoré sa zvyčajne konzumujú surové, ako listový šalát alebo reďkovka.

Tip: Aby sa uchovala farba, chuť, vôňa a vitamín C, mala by sa zelenia pred zamrazením spariť. Ponorte zeleninu po porciách na 2–3 minúty do vriacej vody. Potom zeleninu vyberte a rýchlo ju schladte v studenej vode. Zeleninu nechajte odkvapkať.

Balenie mrazených potravín

- Zmrazujte po porciách.

Tip: Aby ste zabránili spáleniu mrazom, zvolte vhodný obal (ako napr. mraziace krabičky).

- Z obalu vytlačte vzduch a obal nepripustne uzatvorte.
- Na obal napíšte jeho obsah a dátum zmrazenia.

Vloženie potravín na zmrazenie

 Nebezpečenstvo poškodenia príliš ťažkými naplnením!

Príliš ťažké naplnenie môže spôsobiť poškodenie mraziacej zásuvky/ sklenenej dosky.

Dodržiujte maximálne množstvo naplnenia:

mraziaca zásuvka = 12 kg

sklenená doska = 35 kg

Potraviny, ktoré budete mraziť sa nesmú dotýkať už zamrazených potravín, aby sa tieto čiastočne nerozmrazili.

- Balenia vkladajte suché, tým zabránite, že spolu primrznú.

Aby potraviny rýchlo premrzli až k jadrú, neprekračujte nasledujúcu veľkosť obalov:

- ovocie a zelenina max. 1 kg
- mäso max. 2,5 kg

- malé množstvo potravín na zmrazenie

Nechajte potraviny zamraziť v horných mraziacich zásuvkách.

- Rozložte potraviny určené na mrazenie naširoko od seba na dne **hornej** mraziacej zásuvky, aby čo najrýchlejšie zamrzli.

- VarioRoom: vložte maximálne množstvo potravín na zmrazenie (viď typový štítok)

Ak sú drážky ventilátora zastavané, znižuje sa chladiaci výkon a stúpa spotreba energie.

Dbajte pri vkladaní potravín na zmrazenie na to, aby ste nezakryli drážku ventilátora.

Tip: Mraziacu zónu môžete flexibilne zväčšiť. Ak chcete uložiť na zmrazenie väčšie potraviny ako napr. morku alebo divinu, môžete vybrať sklenené dosky medzi mraziacimi zásuvkami.

- Vyberte horné mraziace zásuvky.
- Rozložte potraviny určené na mrazenie naširoko od seba na hornej sklenenej doske, aby čo najrýchlejšie zamrzli.

Po zmrazení:

- Funkciu supermrazenie ❄ vypnite.
- Uložte zmrazené potraviny do mraziacich zásuviek a zásuvky opäť zasuňte.

Mrazenie a skladovanie

Doba skladovania zmrazených potravín

skupina-potravín	doba skladovania (mesiace)
zmrzlina	2 až 6
chlieb, pekárenské výrobky	2 až 6
syr	2 až 4
tučné ryby	1 až 2
chudé ryby	1 až 5
saláma, šunka	1 až 3
divina, bravčovina	1 až 12
hydina, hovädzina	2 až 10
ovocie, zelenina	6 až 18
bylinky	6 až 10

Uvedené doby skladovania sú orientačné hodnoty.

Pri bežných predajných mraziarenských produktoch je dĺžka skladovania uvedená na obale rozhodujúca.

Pri konštatnej teplote mrazenia $-18\text{ }^{\circ}\text{C}$ a zodpovedajúcej hygiene je možné maximálne využiť dobu skladovania potravín a zamedziť vyhadzovaniu potravín.

Rýchle chladenie nápojov

Fľaše, ktoré chcete rýchlo zachladiť v mraziacej zóne vyberte **najneskôr po hodine** opäť von. Tieto fľaše môžu prasknúť.

Skôr ako zapnete výrobnik kociek ľadu, dbajte na nasledovné:

- Výrobnik kociek ľadu je vyčistený.
- Prístroj je zapnutý.
- Zásuvka na kocky ľadu musí byť úplne zasunutá, inak sa nebudú môcť vyrábať kocky ľadu.
- V zásuvke na kocky ľadu na vrchu je závesný zásobník. Ak je potreba kociek ľadu väčšia, môžete jednoducho odstrániť závesný zásobník. Výrobnik kociek ľadu potom automaticky vyrába toľko kociek ľadu, kým sa nedosiahne maximálna úroveň naplnenia zásuvky na kocky ľadu.



Nebezpečenstvo ohrozenia zdravia vodou s choroboplodnými zárodkami.

Vo vode, ktorá stojí dlhšiu dobu v prírodných potrubiach vody sa môžu tvoriť choroboplodné zárodky a môžu ohroziť Vaše zdravie.

Prvé 3 výroby kociek ľadu po uvedení do prevádzky vyhodte, pretože voda slúži na prvé prepláchnutie prívodu. Toto platí tak pre prvé uvedenie do prevádzky, ako aj pre dlhšie vypnutie výrobníka kociek ľadu (viac ako 5 dní).

Po prvom uvedení do prevádzky môže trvať až 24 hodín, pokým vypadnú z výrobníka kociek ľadu prvé kocky do zásuvky.

Po opätovnom vypnutí a zapnutí výrobníka kociek ľadu trvá tento proces maximálne 6 hodín.



Výrobnik kociek ľadu pripravte len bežné množstvo pre domácnosť.

Výrobnik vyrobí asi 0,8 kg kociek ľadu za 24 hodín.

Vyrobené množstvo kociek ľadu je závislé od teploty v mraziacej zóne: **O čom nižšia je teplota, o to viac kociek ľadu sa za určitý čas vyrobí.**

Výroba kociek ľadu

Zapnutie/vypnutie výrobníka kociek ľadu

- Stlačte .
- Potiahnite prstom doľava alebo doprava, pokým sa v strede nezobrazí .
- Stlačte .

Pri zapnutom výrobníku kociek ľadu svieti  oranžovým.

Akonáhle je mraziaca zóna schladená, výrobník sa naplní vodou.

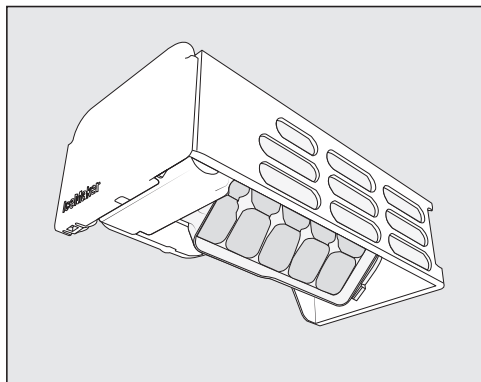

Akonáhle zamrzne voda, padajú kocky ľadu z integrovanej misky na kocky ľadu automaticky do závesného zásobníka. Závesný zásobník sa dá v prípade potreby vybrať.

Akonáhle je závesný zásobník plný, automaticky sa zastaví výroba kociek ľadu. Zásuvka sa nenaplní po okraj.

Tip: Množstvo ľadových kociek zvýšte rovnomerným rozmiestnením kociek ľadu medzi nimi.

Tip: Pravidelne vyprázdňujte závesný zásobník alebo misku na kocky ľadu, najneskôr ak ste dlhšie ako týždeň nevyberali ľad. Tak budete mať stále čerstvý ľad a zabráni sa zhlukovaniu kociek ľadu.

Ak nechcete vyrábať kocky ľadu, môžete výrobník kociek vypnúť nezávisle od mraziacej zóny.

Ak je výrobník kociek ľadu vypnutý, môžu sa zmrazovať v zásuvke na kocky ľadu aj potraviny.

- Keď chcete pokračovať vo výrobe kociek ľadu, zásuvku na kocky ľadu úplne zasuňte.

Rozmrazovanie

Prístroj je vybavený systémom „NoFrost“, vďaka ktorému sa prístroj automaticky odmrazí a odparí.

Vznikajúca vlhkosť sa zráža na výparníku a občas sa automaticky odmrazí a odparí.

Automatickým odmrazovaním zostáva prístroj stále bez ľadu. Potraviny sa vďaka tomuto zvláštnemu systému nerozmrazia.

Nikdy neodstraňujte typový štítok umiestnený vo vnútri prístroja. V prípade poruchy bude potrebný.

Dbajte na to, aby sa voda nedostala do elektroniky alebo do osvetlenia.

 Nebezpečenstvo poškodenia vniknutou vlhkosťou.

Para z parného čistiaceho stroja môže poškodiť plastové a elektrické komponenty.

Na čistenie chladničky nepoužívajte žiaden parný čistiaci prístroj.

Upozornenia k čistiacemu prostriedku

Vo vnútornom priestore chladničky používajte len čistiace a ošetrojúce prostriedky nezávadné pre potraviny.

Aby ste nepoškodili povrchové plochy, nepoužívajte **žiadne**

- čistiace prostriedky obsahujúce sódu, čpavok, kyseliny a chlór
- čistiace prostriedky na odstránenie vodného kameňa
- čistiace prostriedky na drhnutie (napr. drhnúci prášok, tekuté mlieko, drsné hubky)

- čistiace prostriedky obsahujúce rozpúšťadlá
- čistiace prostriedky na nerez
- čistiace prostriedky na umývačku riadu
- spreje na rúry na pečenie,
- čistiace prostriedky na sklo
- tvrdé hubky a kefy na drhnutie (napr. hubky na hrnce)
- odstraňovač nečistôt
- ostré kovové škrabky

Na čistenie odporúčame čistú savú utierku, vlažnú vodu a trochu prostriedku na ručné umývanie.

Príprava prístroja na čistenie

- Vypnite prístroj.

Na displeji sa zobrazuje  a chladenie je vypnuté.

- Vyberte potraviny z prístroja a uskladnite ich na chladnom mieste.
- Vyberte na vyčistenie príslušenstvo, ktoré je možné vybrať (viď odstavec „Vybratie a rozloženie príslušenstva“).

Čistenie a ošetrovanie

Čistenie vnútorného priestoru

Prístroj čistíte pravidelne, najmenej ale raz za mesiac.

Ak nečistoty dlhšiu dobu pôsobia, za určitých okolností sa už nedajú odstrániť.

Povrchy by sa mohli zafarbiť alebo zmeniť.

Odstraňujte nečistoty najlepšie ihneď.

- **Vnútorný priestor** vyčistíte čistou hubkou, vlažnou vodou a malým množstvom prostriedku na umývanie riadu.
- Po vyčistení ich utrite čistou vodou a vysušte utierkou.
- Aby sa prístroj dostatočne vetral a nevytvárali sa v ňom zápachy, nechajte ho ešte chvíľu otvorený.

Ručné čistenie príslušenstva alebo čistenie v umývačke riadu

Nasledujúce časti by sa mali čistiť **ručne**:

- všetky zásuvky
- Výsuvná polica s boxom na ľad a pizzu
- Teleskopické sklíčka a ochranné lišty (na sklenených paneloch)
- závesný podnos
- naberačka na kocky ľadu

Nasledujúce časti sú vhodné do **umývačky riadu**:

 Nebezpečenstvo poškodenia príliš vysokými teplotami v umývačke riadu.

Časti prístroja sa môžu v umývačke riadu pri teplote vyššej ako 55 °C stať nepoužiteľné alebo sa môžu zdeformovať.

Pre časti vhodné pre čistenie v umývačke riadu voľte výhradne programy umývačky s teplotou maximálne 55 °C.

Kontaktom s prírodnými farbivami, napr. mrkvou, paradajkami a kečupom sa môžu plastové časti v umývačke riadu zafarbiť. Toto sfarbenie neovplyvní ich stabilitu.

- sklenené dosky

Príslušenstvo za účelom čistenia vyberte a rozoberte

Vybratie najvrchnejšej zásuvky a sklenenej dosky

- Vytiahnite zásuvku až na doraz.
- Nakloňte mierne nahor zásuvku a vyberajte ju šikmo smerom nahor von.
- Vytiahnite sklenenú dosku spolu s vodiacimi lištami.
- Vytiahnite vodiace lišty smerom do strany.
- Po vyčistení upevnite vodiace lišty opäť na sklenenú dosku.

Nasadenie najvrchnejšej zásuvky

- Sklenenú dosku nasadte spolu s vodiacimi lištami do mraziacej zóny.
- Nasadte zásuvku zošikma na vodiace lišty a úplne ju zasuňte.

Odstránenie zásuviek a sklenených políc na teleskopických výsuvoch

Magnet na zásuvke je dôležitý pre funkciu výrobníka kociek ľadu.

Magnet neodstraňujte.

- Zásuvku vytiahnite až na doraz a vyberte ju smerom nahor.

Zasuňte opäť výsuvné lišty, aby ste zabránili poškodeniam.

- Vytiahnite sklenenú dosku aj s výsuvnými lištami.

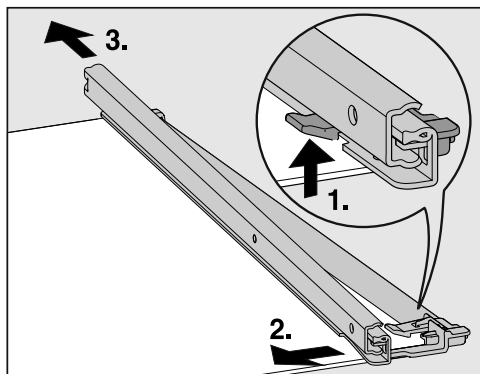

- Zložte teleskopickú lištu:
 1. Zatlačte záchytný háčik smerom hore.
 2. Posuňte teleskopickú lištu do strany.
 3. Potom teleskopickú lištu vytiahnite dozadu.
- Stiahnite zadnú a prednú ochrannú lištu z odkladacej plochy.
- Po vyčistení upevnite ochranné lišty opäť na odkladacej ploche.

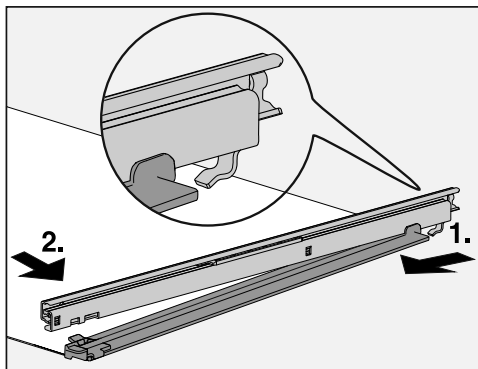

- Upevnite teleskopické lišty na odkladacej ploche:

1. Pritom nasadíte výsuvnú lištu vzadu a zakvačte.
2. Potom vpredu zaklapnite záchytný háčik.

Nasadenie zásuvky

- Umiestnite sklenenú dosku spolu s teleskopickými lištami do mraziacej zóny.
- Zasuňte zásuvku na úplne vsunutú teleskopické lišty.

Odstránenie boxu na ľad a pizzu s výsuvnou policou

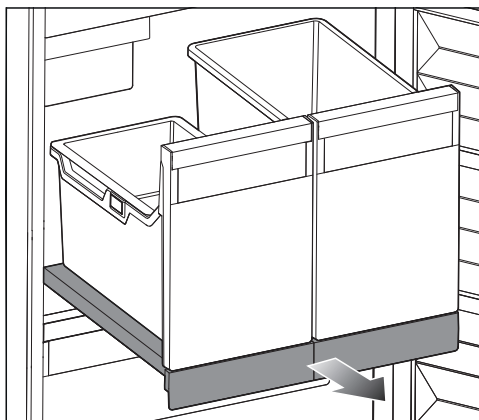

- Výsuvnú policu úplne vytiahnite.

Čistenie a ošetrovanie

- Zásuvku na kocky ľadu so závesným zásobníkom a box na pizzu vyberte tak, že ich vpredu mierne nadvihnete.
- Vyprázdnite závesný zásobník, zásuvku na kocky ľadu a PizzaBox.

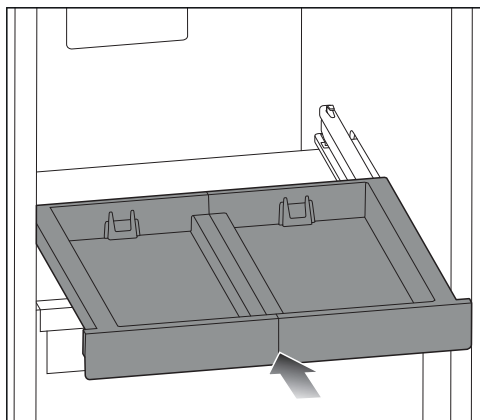

- Výsuvnú policičku zasuňte úplne dovnútra.

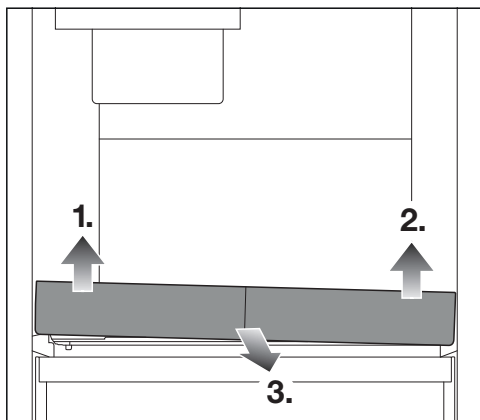

- Výsuvnú policičku zdvihnite najprv vľavo vpredu 1.) a potom vpravo vpredu 2.), aby sa uvoľnila z upevnenia.

Teraz môžete vybrať výsuvnú policičku dopredu 3.).

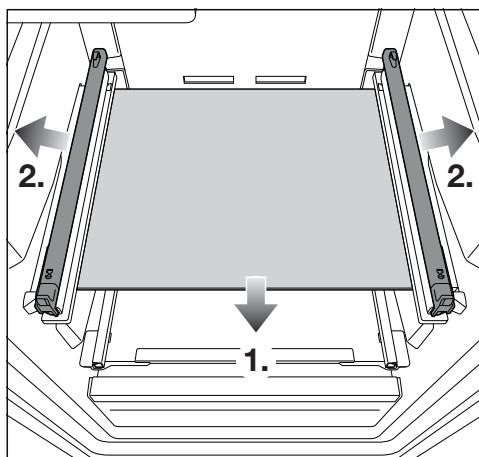

- Odstráňte sklenenú hornú časť 1.) a potom vytiahnite teleskopické lišty do strany 2.).

Vymeňte výsuvnú policu za Ice & Piz-zaBox

- Umiestnite teleskopické sklíčka na bočnú stranu sklenenej dosky.
- Umiestnite sklenenú dosku do mraziacej zóny.

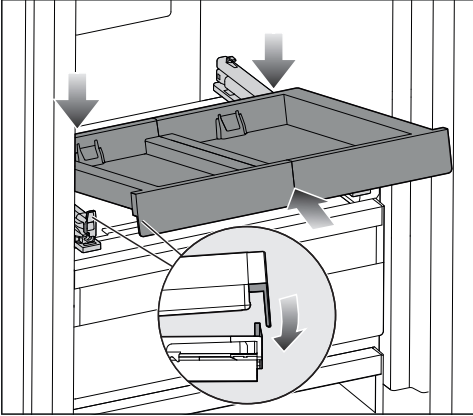

- Výsuvnú policu vložte šikmo za prednú chlopňu.
- Výsuvnú policu zasuňte pod uhol.

Na oboch stranách musí byť zarážka za klapkou.

- Výsuvnú policu položte vpredu dole.

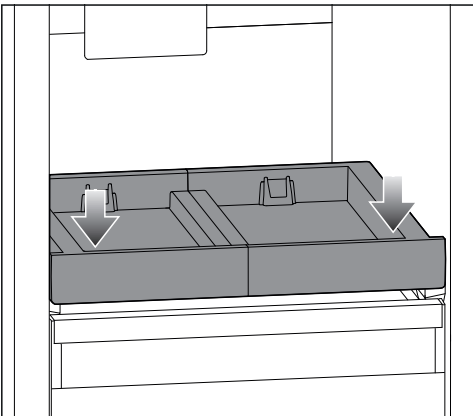

- Výsuvnú poličku vpredu mierne zatlačte smerom nadol, aby počuteľne zapadla.
- Vytiahnite výsuvnú policu a zľahka ju podoprite rukou.
- Zásuvku na kocky ľadu a box na pizzu umiestnite na výsuvnú policu.

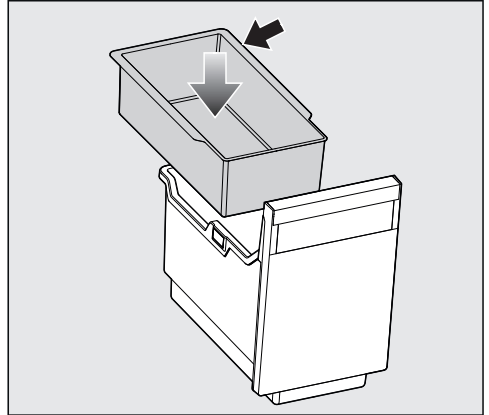

- Závesný zásobník vložte do zásuvky na kocky ľadu dorazovou hranou smerom dozadu.
- Výsuvnú poličku opäť úplne zasuňte.

Čistenie a ošetrovanie

Čistenie misky na kocky ľadu

Miska na kocky ľadu **nie je** vyberateľná a preto ju musíte uviesť do čistiacej polohy.

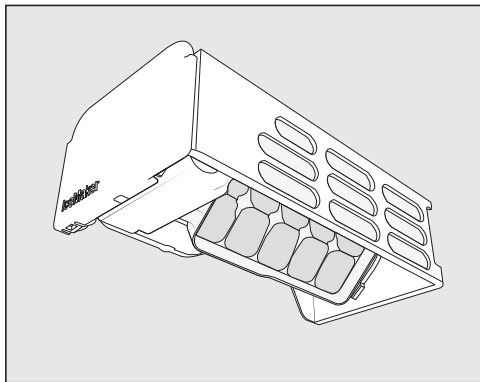

Vyčistite misku na kocky ľadu:

- Pred odstavením výrobníka kociek ľadu na dlhšiu dobu.
- Ľad a zvyšky vody sa musia pravidelne odstraňovať.

Nastavenie čistiacej polohy misky na kocky ľadu ☺

Skôr ako misku na kocky ľadu nastavíte do čistiacej polohy, dbajte na nasledovné:

- Výrobník ľadu je zapnutý.
- Zásuvka na kocky ľadu je prázdna a úplne zasunutá.

■ Stlačte ☺.

■ Potiahnite prstom doľava alebo doprava, pokiaľ sa v strede nezobrazí ☺.

■ Stlačte ☺.

Teraz to dlhšiu dobu trvá, pokiaľ sa miska na kocky ľadu otočí do čistiacej polohy.

Keď je pohyb misky na kocky ľadu ukončený, na displeji sa zobrazí symbol ☺.

- Na opustenie úrovne nastavovania stlačte ↵.
- Vyberte zásuvku na kocky ľadu.
- Vyčistite misku na kocky ľadu vlažnou vodou a malým množstvom prostriedku na ručné umývanie. Po vyčistení ju utrite čistou vodou a vysušte všetko utierkou.
- Zásuvku na kocky ľadu opäť nasadte.
- Po čistení potvrdte informačný údaj ☺.

Budete počuť, ako sa miska na kocky ľadu opäť otočí do svojej východiskovej polohy.

Čistenie tesnenia na dvierkach

⚠ Nebezpečenstvo poškodenia nesprávnym čistením.

Pri ošetrovaní tesnenia dvierok olejni alebo tukmi môže tesnenie ostať pórovité.

Neošetrujte tesnenie dvierok olejom alebo tukmi.

- Tesnenie dvierok čistite pravidelne len čistou vodou a nakoniec tesnenie vyutierajte dôkladne utierkou.

Čistenie vetracích a odvetrávacích profilov

Usadený prach zvyšuje spotrebu energie.

- Pravidelne čistite vetracie profily štetcom alebo vysávačom (použite na to napr. sací štetec pre vysávač Miele).

Po čistení

- Nasad'te všetky časti do prístroja.
- Zapnite prípadne opäť prístroj.
Prístroj začne opäť chladiť.
- Zapnite funkciu supermrazenie ❄ na určitý čas, aby sa mraziaca zóna rýchlo vychladila.
- Zasuňte mraziace zásuvky s potravinami na zmrazenie do mraziacej zóny akonáhle je tu teplota dostatočne nízka.
- Vypnite funkciu supermrazenie ❄, akonáhle bude dosiahnutá konštantná teplota mraziacej zóny najmenej -18 °C.
- Zatvorte dvierka prístroja.



Čo robiť, keď ...

Väčšinu porúch a chýb, ku ktorým dochádza pri dennej prevádzke môžete sami odstrániť. V mnohých prípadoch môžete ušetriť čas a peniaze, pretože nemusíte volať servisnú službu.

Pod www.miele.com/service získate informácie ako môžete sami odstrániť poruchy.

Nasledujúce tabuľky vám majú pomôcť nájsť príčinu poruchy alebo chyby a odstrániť ich.

Až do odstránenia poruchy podľa možnosti neotvárajte chladničku, aby ste udržali stratu chladu čo najmenšiu.





Problém	Príčina a odstránenie
Prístroj nemá žiaden chladiaci výkon a nefunguje vnútorné osvetlenie pri otvorených dvierkach.	Prístroj nie je zapnutý a na displeji svieti  ■ Zapnite prístroj.
	Sieťová zástrčka nie je správne zasunutá v zásuvke. ■ Zasuňte zástrčku do zásuvky. Pri vypnutom prístroji sa na displeji objaví  .
	Vypol sa istič domovej inštalácie. Prístroj, domové napätie alebo iný prístroj môže byť pokazený. ■ Zavolajte kvalifikovaného elektrikára alebo servisnú službu.
Kompresor neustále beží.	Nejedná sa o chybu. Pre šetrenie energie sa kompresor pri malej potrebe chladu prepne na nízke otáčky. Tým sa predĺži doba chodu kompresora.
Kompresor sa zapína stále častejšie a na dlhšiu dobu, teplota v prístroji je príliš nízka.	Sú zastavané alebo zaprášené vetracie a odvetrávacie profily. ■ Nezakrývajte vetracie a odvetrávacie profily. ■ Z vetracích a odvetrávacích profilov pravidelne odstraňujte prach.
	Boli často otvárané dvierka prístroja, alebo sa v ňom skladovalo alebo zmrazovalo priveľké množstvo čerstvých potravín. ■ Dvierka prístroja otvárajte len v prípade potreby a čo najkratšie.
	Potrebná teplota sa po určitej dobe opäť nastaví sama.
	Nie sú správne zatvorené dvierka prístroja. V mraziacej zóne sa pravdepodobne vytvorila hrubšia vrstva ľadu. ■ Zatvorte dvierka prístroja.

Problém	Príčina a odstránenie
	<p>Potrebná teplota sa po určitej dobe opäť nastaví sama. Ak sa už vytvorila hrubá vrstva ľadu, znižuje sa výkon chladenia a tým rastie spotreba energie.</p> <ul style="list-style-type: none"> ■ Prístroj rozmrazte a vyčistite ho. <p>Teplota okolia je príliš vysoká. O čo vyššia je teplota okolia, o to dlhšie beží kompresor.</p> <ul style="list-style-type: none"> ■ Dbajte na pokyny v kapitole „Inštalácia“, odstavec „Miesto umiestnenia“. <p>Prístroj nebol správne vbudovaný do výklenku.</p> <ul style="list-style-type: none"> ■ Prístroj zabudujte podľa pokynov v priloženom návode na montáž. <p>Teplota v prístroji je nastavená príliš nízko.</p> <ul style="list-style-type: none"> ■ Opravte nastavenie teploty. <p>Bolo zmrazené väčšie množstvo potravín naraz.</p> <ul style="list-style-type: none"> ■ Dbajte na pokyny v kapitole „Zmrazovanie a skladovanie“. <p>Ešte je zapnutá funkcia supermrazenie ❄️.</p> <ul style="list-style-type: none"> ■ Aby ste ušetrili energiu, sami vypnite včas funkciu supermrazenie ❄️.
<p>Kompresor sa zapína stále zriedkavejšie a na kratšiu dobu, teplota v prístroji stúpa.</p>	<p>Nejedná sa o chybu. Nastavená teplota je príliš vysoká.</p> <ul style="list-style-type: none"> ■ Opravte nastavenie teploty. ■ Po 24 hodinách skontrolujte ešte raz teplotu. <p>Zamrazené produkty sa začínajú rozmrazovať. Teplota v okolí, na ktorú je prístroj dimenzovaný nebola dosiahnutá.</p> <p>Kompresor sa zapína zriedkavejšie, keď je teplota v okolí nízka. Preto môže byť v mraziacej zóne príliš teplo.</p> <ul style="list-style-type: none"> ■ Dbajte na pokyny v kapitole „Inštalácia“, odstavec „Miesto umiestnenia“. ■ Zvýšte teplotu okolia.
<p>Prístroj je zamrznutý alebo sa vo vnútri prístroja tvorí kondenzát. Prípadne sa nesprávne zatvárajú dvierka.</p>	<p>Tesnenie dvierok vykĺzlo z drážky.</p> <ul style="list-style-type: none"> ■ Skontrolujte, či tesnenie dvierok sedí správne v drážke. <p>Tesnenie dvierok je poškodené.</p> <ul style="list-style-type: none"> ■ Skontrolujte, či je tesnenie dvierok poškodené.







Čo robiť, keď ...











Problém	Príčina a odstránenie
Tesnenie dvierok je poškodené alebo vykĺzlo.	Tesnenie dvierok je možné vymeniť bez náradia. ■ Vymeňte tesnenie dvierok. Dostať je ho možné v špecializovaných obchodoch alebo u servisnej služby.

Všeobecné problémy s prístrojom







Problém	Príčina a odstránenie
Mrazené produkty primrzli.	Obal potravín nebol pri vkladaní suchý. ■ Uvoľnite primrznuté produkty tupým predmetom, napr. rúčkou lyžice.
Nezaznie výstražný tón, aj keď sú dvierka prístroja dlhší čas otvorené.	Nejedná sa o chybu. Výstražný tón bol v nastavovacom režime vypnutý. Ak chcete akustický alarm opäť zapnúť: ■ Stlačte  . ■ Ťahajte prstom doľava alebo doprava, pokým sa v strede nezobrazí  . ■ Stlačte  . ■ Zvoľte požadovanú hlasitosť tak, že potiahnete po pruhu segmentov doľava alebo doprava. ■ Stlačením pruhu segmentov potvrdíte požadované nastavenie. Pri zapnutých výstražných a signálnych tónoch sa zobrazuje  orange.



Hlásenia na displeji

Problém	Príčina a odstránenie
Na úvodnom displeji svieti  , prístroj nemá žiaden chladiaci výkon, jeho obsluha a vnútorné osvetlenie sú ale funkčné.	Je zapnutá výstavná prevádzka. ■ Stlačte  . ■ Stlačte  . ■ Potiahnite prstom doľava alebo doprava, pokým sa v strede nezobrazí  . ■ Stlačte  . Po vypnutí výstavnej prevádzky  sa prístroj vypne a musíte ho opäť zapnúť.







Problém	Príčina a odstránenie
<p>Na displeji sa nič nezobrazuje. Je čierny.</p>	<p>Je zapnutý režim sabat : Vnútorne osvetlenie je vypnuté a prístroj chladí.</p> <ul style="list-style-type: none"> ■ Stlačte čierny displej. <p>Zobrazí sa .</p> <ul style="list-style-type: none"> ■ Stlačte . <p> svieti na oranžovo.</p> <ul style="list-style-type: none"> ■ Stlačte opäť . <p>Keď je režim sabat vypnutý, svieti symbol  bielym.</p>
<p>Na displeji svieti , a prístroj nie je možné obsluhovať.</p>	<p>Je zapnutá blokovacia funkcia.</p> <ul style="list-style-type: none"> ■ Prístroj nachvíľu odblokujte alebo úplne vypnite blokovaciu funkciu (viď kapitola „Vykonanie ďalších nastavení“, odstavce „Krátka deaktivácia alebo úplné vypnutie blokovacej funkcie /“).
<p>Aktivuje sa automatické otváranie dvierok. Na displeji svieti červeným  a dodatočne zaznie výstražný tón.</p>	<p>Alarm sa aktivoval, pretože sa prehrial motor automatického otvárania dvierok.</p> <ul style="list-style-type: none"> ■ Chvíľu počkajte a nechajte motor vychladnúť. ■ Posuňte dvierka rukou.
<p>Aktivuje sa automatické otváranie dvierok. Na displeji svieti žltým  a dodatočne zaznie výstražný tón.</p>	<p>Pohybu dvierok bráni prekážka.</p> <ul style="list-style-type: none"> ■ Odstráňte prekážku. ■ Posuňte dvierka rukou. <p>Mechanizmus závesu dvierok je zablokovaný.</p> <ul style="list-style-type: none"> ■ Nepohybujte dvierkami proti pohybu motora. Závesy dvierok sa môžu poškodiť. ■ Zavolajte servisnú službu.



Čo robiť, keď ...

Problém	Príčina a odstránenie
Na displeji svieti žltým  a dodatočne zaznie výstražný tón.	<p>Zásuvka na kocky ľadu nie je v chladničke. Po zatvorení dvierok prístroja zaznie signálny tón.</p> <ul style="list-style-type: none">■ Stlačte na displeji . <p>Výstražné hlásenie bolo potvrdené a signálny tón stíchne.</p> <p>Na displeji sa zobrazí opäť skutočná momentálna teplota.</p> <ul style="list-style-type: none">■ Nasadzte opäť zásuvku na kocky ľadu správne do chladiaceho prístroja alebo vypnite výrobnik kociek ľadu.
	<p>Pripojenie čerstvej vody nebolo nainštalované.</p> <ul style="list-style-type: none">■ Uistite sa, že je pripojenie čerstvej vody správne nainštalované.
	<p>Prívod vody nie je otvorený.</p> <ul style="list-style-type: none">■ Otvorte uzatvárací ventil.
	<p>Hadica je zalomená.</p> <ul style="list-style-type: none">■ Hadicu skontrolujte a poškodenú hadicu vymeňte výlučne za originálny Miele náhradný diel.
	<p>Pripojovací tlak vody je príliš nízky.</p> <ul style="list-style-type: none">■ Skontrolujte, či je pripojovací tlak v rozsahu 150 kPa a 620 kPa (1,5 bar a 6,2 bar).
Na displeji svieti žltým  a dodatočne zaznie signálny tón.	<p>Zásuvka výrobníka kociek ľadu je plná.</p> <ul style="list-style-type: none">■ Zásuvku vyberte a vyprázdňte ju.
Na displeji svieti žltým , dodatočne zaznie výstražný tón a vnútorné osvetlenie bliká.	<p>Aktivoval sa alarm dvierok.</p> <p>Funkcia ActiveDoor nie je aktivovaná.</p> <ul style="list-style-type: none">■ Dotknite sa displeja . <p>Výstražný tón prestane znieť, symbol  zhasne a vnútorná kontrolka opäť bez prerušenia rozsvieti.</p> <ul style="list-style-type: none">■ Zatvorte dvierka prístroja.



Problém	Príčina a odstránenie
<p>Ukazovateľ teploty svieti červeným  a navyše znie výstražný tón.</p>	<p>Bol aktivovaný teplotný alarm, mraziaca zóna je v závislosti od nastavenej teploty príliš teplá alebo príliš studená.</p> <p>Dôvodmi by mohli byť napríklad:</p> <ul style="list-style-type: none"> – Často boli otvárané dverka prístroja. – Bolo zmrazené väčšie množstvo potravín bez pripnutia funkcie super mrazenie. – Došlo k dlhodobejšiemu výpadku siete (výpadok prúdu). – Prístroj je pokazený. <p>■ Stlačte .</p> <p>Výstražné hlásenie bolo potvrdené:  zhasne a výstražný tón utíchne.</p> <p>Na displeji asi 1 minútu bliká najvyššia teplota, ktorá bola doteraz v prístroji. Potom ukazovateľ teploty prejde na aktuálnu teplotu v mraziacej zóne.</p> <p>Blikajúce zobrazenie teploty môžete predčasne zrušiť:</p> <p>■ Stlačte na displeji indikátor teploty.</p> <p>Najvyššia zobrazená teplota sa vymaže. Potom sa na ukazovateli teploty opäť objaví skutočná aktuálna teplota mraziacej zóny.</p> <p>■ Zrušte stav alarmu.</p> <p>■ Podľa teploty skontrolujte potraviny, či nie sú čiastočne alebo úplne rozmrazené. Ak je tomu tak, potraviny pred opätovným zmrazením spracujte (varením alebo pečením).</p>

Čo robiť, keď ...

Problém	Príčina a odstránenie
<p>Na displeji svieti červeným  a dodatočne zaznie výstražný tón.</p>	<p>Je zobrazený výpadok siete: Teplota v prístroji za posledné dni alebo hodiny výpadkom siete alebo prerušením dodávky prúdu stúpla príliš vysoko.</p> <ul style="list-style-type: none"> ■ Stlačte . <p>Chybové hlásenie bolo potvrdené:  zhasne a výstražný tón utíchne.</p> <p>Na ukazovateli teploty asi 1 minútu bliká najvyššia teplota, ktorá bola doteraz v chladničke. Potom ukazovateľ teploty prejde na aktuálnu teplotu.</p> <p>Blikajúce zobrazenie teploty môžete predčasne zrušiť:</p> <ul style="list-style-type: none"> ■ Stlačte na displeji indikátor teploty. <p>Najvyššia zobrazená teplota sa vymaže. Potom sa na ukazovateli teploty opäť objaví skutočná momentálna teplota. Prístroj potom pracuje ďalej s posledným nastavením teploty.</p> <ul style="list-style-type: none"> ■ Zrušte stav alarmu. ■ Podľa teploty skontrolujte potraviny, či nie sú čiastočne alebo úplne rozmrazené. Ak je tomu tak, potraviny pred opätovným zmrazením spracujte (varením alebo pečením).
<p>Na displeji svieti červeným , prípadne sa zobrazí chybový kód F s číslicami. Dodatočne zaznie výstražný tón.</p>	<p>Vyskytla sa porucha.</p> <ul style="list-style-type: none"> ■ Vypnite výstražný tón dotykcom na displeji . ■ Zavolajte servisnú službu. <p>Pre nahlásenie poruchy potrebujete k zobrazenému kódu chyby aj označenie modelu a číslo výrobku Vášho prístroja. Tieto informácie si môžete dať priamo zobrazit:</p> <ul style="list-style-type: none"> ■ Dotknite sa pritom displeja . <p>Na displeji sa zobrazia potrebné údaje prístroja. Potvrdením  opustíte informačné ukazovatele a opäť sa Vám zobrazí chybový kód.</p> <p>Prístroj môžete vypnúť aj priamo z ukazovateľa chyby.</p> <hr/> <p>Zobrazuje sa chyba prístroja: Tento ukazovateľ má vždy prednosť a preruší ihneď každé nastavenie, ktoré chcete práve navoliť.</p> <p>Chyba prístroja sa zobrazí uprednostnene pred jestvujúcim alarmom dvierok a/alebo teplotou.</p>

Problém	Príčina a odstránenie
Na displeji svieti červeným  a dodatočne zaznie výstražný tón.	Vyskytla sa porucha výrobníka kociek ľadu. <ul style="list-style-type: none"> ■ Vypnite výstražný tón dotykem na displeji . ■ Zavolajte servisnú službu.

Problémy s automatickým otváraním dvierok

Problém	Príčina a odstránenie
Dvierka sa otvárajú inou rýchlosťou.	Nejedná sa o chybu! Rýchlosť sa môže meniť v závislosti od naloženia sú vnútorných dvierok.
Na displeji sa zobrazí  . Uhol otvorenia dvierok nie je možné uložiť.	Uhol otvorenia dvierok je zvolený príliš malý. <ul style="list-style-type: none"> ■ Zvoľte uhol otvorenia dvierok minimálne 70°. Uhol otvorenia dvierok 90° je optimálny pre plynulé vysušovanie zásuviek.
Dvierka nereagujú na signál zaklopkania.	Klepkanie je príliš slabé. <ul style="list-style-type: none"> ■ Zvýšte citlivosť snímača klopkania (viď kapitola „Popis prístroja“, odstavec „Automatické otváranie dvierok“).
	Funkcia klopkania nie je aktivovaná. <ul style="list-style-type: none"> ■ Aktivujte funkciu ActiveDoor (viď kapitola „Vykonanie ďalších nastavení“, časť „Automatické otváranie dvierok“).
Dvierka nereagujú na hlasový príkaz (v závislosti od modelu).	Hlasový asistent nie je zriadený. <ul style="list-style-type: none"> ■ Nastavenie vykonajte v aplikácii Miele.
	Aktivuje sa automatické otváranie dvierok. <ul style="list-style-type: none"> ■ Aktivujte automatické otváranie dvierok (viď kapitola „Vykonanie ďalších nastavení“, časť „Automatické otváranie (ActiveDoor) dvierok “).

Problémy s výrobníkom kociek ľadu

Problém	Príčina a odstránenie
Výrobník kociek ľadu sa nedá zapnúť.	Chladnička nie je elektricky pripojená alebo nie je zapnutá. <ul style="list-style-type: none"> ■ Chladničku opäť pripojte a zapnite ju.
Výrobník kociek ľadu nevyrába ľad.	Prístroj alebo výrobník kociek ľadu nie je zapnutý. <ul style="list-style-type: none"> ■ Zapnite prístroj a výrobník kociek ľadu.
	Nie je otvorený alebo odvdzušený prívod vody.







Čo robiť, keď ...

Problém	Príčina a odstránenie
	<ul style="list-style-type: none">■ Otvorte prívod vody.■ Skontrolujte, či je prívod vody odzdušený. <p>Zásuvka výrobníka kociek ľadu nie je správne zatvorená.</p> <ul style="list-style-type: none">■ Zásuvku správne zasuňte. <p>Boli často otvárané dvierka prístroja, takže sa zvýši činnosť kompresora a výrobnik kociek ľadu zamrzne.</p> <ul style="list-style-type: none">■ Dvierka prístroja otvárajte len v prípade potreby a čo najkratšie. <p>Teplota v mraziacej zóne je príliš vysoká.</p> <ul style="list-style-type: none">■ Nastavte nižšiu teplotu. <p>Pripojovací tlak vody je príliš nízky.</p> <ul style="list-style-type: none">■ Skontrolujte, či je pripojovací tlak vody medzi 150 kPa a 620 kPa (1,5 bar a 6,2 bar). <p>Uvedomte si, že môže trvať až 24 hodín pokým sa vyrobia prvé kocky ľadu.</p>
Kocky ľadu nepríjemne zapáchajú alebo chutia.	<p>Výrobnik kociek ľadu je v trvalej prevádzke a mali by ste ho pravidelne čistiť.</p> <ul style="list-style-type: none">■ Výrobnik kociek ľadu ako aj prívod vody pravidelne preplachujte a kocky ľadu z prvých 3 výrob nebudete konzumovať, ale ich zlikvidujete. <p>Výrobnik kociek ľadu sa používa veľmi zriedkavo. Ľad pri dlhšom skladovaní môže prevziať pach a chuť iných látok.</p> <ul style="list-style-type: none">■ Ak nebudete výrobnik ľadu dlhšiu dobu používať, vyprázdňte zásuvku na kocky ľadu.■ Výrobnik kociek ľadu ako aj prívod vody pravidelne preplachujte a kocky ľadu z prvých 3 výrob nebudete konzumovať, ale ich zlikvidujete. <p>V mraziacej zóne sa skladujú nezabalené potraviny. Ľad môže prijať pach a chuť nezabalených potravín.</p> <ul style="list-style-type: none">■ V mraziacej zóne skladujte len zabalené potraviny. <p>Je znečistená zásuvka na kocky ľadu.</p> <ul style="list-style-type: none">■ Vyčistite prípadne zásuvku na kocky ľadu.

Vnútorne osvetlenie

 Nebezpečenstvo úrazu elektrickým prúdom pri odkrytých kábloch. Zložením krytu osvetlenia môžete dôjsť do kontaktu s časťami pod napätím. Neodstraňujte kryt osvetlenia. LED osvetlenie smie vymieňať a opravovať výlučne servisná služba.

 Nebezpečenstvo úrazu LED osvetlením. Osvetlenie zodpovedá rizikovej skupine RG 2. Keď je kryt pokazený, môže dôjsť k zraneniu očí. Pri pokazenom kryte lampy sa nepozerajte optickými nástrojmi (lupou alebo podobnými) z bezprostrednej blízkosti do osvetlenia.

Problém	Príčina a odstránenie
Nefunguje vnútorne osvetlenie.	Prístroj nie je zapnutý. ■ Zapnite prístroj.
	Režim sabat  je zapnutý: Displej je čierny a prístroj chladí. ■ Stlačte čierny displej. Zobrazí sa  . ■ Stlačte  .  svieti na oranžovo. ■ V nastavovacom režime  stlačte symbol  . Keď je režim sabat vypnutý, svieti symbol  bielym.
	Vnútorne osvetlenie sa asi po 15 minútach pri otvorených dverkách z dôvodu prehriatia automaticky vypne. Ak toto nie je príčinou, vyskytuje sa porucha. ■ Zavolajte servisnú službu.
Vnútorne osvetlenie pulzuje.	Nejedná sa o chybu. Alarm dveriek bol aktivovaný a vnútorne svetlo pulzuje s výstražným tónom.

Príčiny zvukov

Prístroj vydáva počas prevádzky rôzne zvuky.

Pri nižšom chladiacom výkone pracuje prístroj šetriac energiu, ale dlhšie. Hlasitosť je menšia.

Pri vyššom chladiacom výkone sa potraviny rýchlejšie schladia.

Hlasitosť je vyššia.

Normálne zvuky	Čím vznikajú?
Prskanie, syčanie	Chladivo sa vstrekuje do chladiaceho okruhu.
Bublanie, žblnkanie, špliechanie	Chladivo prúdi potrubím.
Hučanie	Prístroj chladí.
Klikanie	Termostat zapína alebo vypína kompresor.
Bzučanie, šumenie	Ventilátor je spustený. Automatický otvárač dvierok otvára alebo zatvára dvierka spotrebiča.
Pukanie	V chladničke dochádza k expanzii materiálu.
Rachotanie	Ventily alebo klapky sú aktívne.
Bzučanie (chladničky so zásobníkom na vodu)	Voda sa čerpá zo zásobníka.
Šumenie (chladiace prístroje s tlmičom zatvárania dvierok)	Dvierka prístroja s tlmičom zatvárania sa otvoria alebo zatvoria.
Uvedomte si, že zvukom prichádzajúcim z kompresora a prúdenia v chladiacom okruhu nemožno zabrániť.	

Zvuky	Príčina a odstránenie
Vibrovanie, hrkanie, cinkanie	Prístroj nestojí rovno. Prístroj upravte pomocou vodováhy. Použite pritom nastavovacie nohy (podľa modelu) pod prístrojom.
	Zasuňte do výklenku pre zabudovanie od 140 cm priložené stabilizačné lišty na spodnej strane dna prístroja.
	Zásuvky, koše alebo odkladacie plochy sa trasú alebo zasekávajú. Skontrolujte vyberateľné časti a prípadne ich opäť nasadte.
	Fľašky alebo nádoby sa dotýkajú. Odsuňte fľašky alebo nádoby mierne od seba.
	Prepravný držiak na kábel (podľa modelu) visí ešte na zadnej strane prístroja. Odstráňte prepravný držiak na kábel.

Servisná služba

Pod www.miele.com/service získate informácie ako môžete sami odstrániť poruchy a o Miele náhradných dieloch.

Kontakt pri poruchách

Pri poruchách, ktoré neviete sami odstrániť, informujte napr. Vášho Miele odborného predajcu alebo Miele servisnú službu.

Miele zákaznícku službu môžete objednať online pod www.miele.com/service.

Kontaktné údaje Miele zákazníckej služby nájdete na konci tohto dokumentu.

Zákaznícka služba potrebuje označenie modelu a výrobné číslo (Fabr./SN/Nr.). Oba údaje nájdete na typovom štítku vo vnútri chladničky alebo v závislosti od modelu v nastavovacom režime pod informáciami **i**.

Databáza EPREL

Od 1. marca 2021 bude možné nájsť informácie k označovaniu spotreby energie a požiadavkách na ekologický dizajn v európskej databáze produktov (EPREL). Cez nasledovný link <https://ep-rel.ec.europa.eu/> sa dostanete do databázy produktov. Tu budete vyzvaný zadať označenie modelu.

Označenie modelu nájdete na typovom štítku vo vnútri chladničky alebo v závislosti od modelu v nastavovacom režime pod informáciami **i**.

Miele			
XXXXXX ←		Nr. XX/XXXXXXXXXX.	
WEINTEMPERATURSCHRANK-UNTERTISCHMODELL MULTI-TEMPERATURE WINE STORAGE CABINET-UNDERCOUNTER TOP ARMOIRE DE MISE EN TEMP. DES VINS/BOC. ENCASTRABLE SOUS PLAN FRIGORIF. P. ACCORDIONAMENTO. VINCOS/INTELL. POTRUBSUJ ENKIMERA ВИННЫЙ ТЕМПЕРАТУРНЫЙ ШКАФ			
Klasse/Class Classe/Clase SN-ST	Ap-Typ/AP-Type AP-Type/AP-Tipo	Bruttinhalt/Gross Capacity Volume Brut/Capacità Bruta XXXX l	Gefriervermögen/Freezing Capacity Pouvoir de Congel/Capac. Congeladora
Netzhalt Net Capacity Volume Ut Capac. Util	Ges / K / G / W Tot / R / F / W To / R / C / W Tot / F / C / W	/ MEN / KALT / WINE / CHILL / WINE / CHILL	R600a: XXg

Záruka

Záručná doba predstavuje 2 roky.

Ďalšie informácie nájdete na dodaných záručných podmienkach.

Miele týmto prehlasuje, že táto mraznička zodpovedá smernici 2014/53/EU.

Úplný text prehlásenia o zhode EÚ je k dispozícii na jednej z nasledujúcich internetových adries:

- Produkty, na stiahnutie www.miele.sk

frekvenčné pásmo	2,4000 GHz – 2,4835 GHz
------------------	----------------------------

maximálny vysielací výkon	< 100 mW
---------------------------	----------

Autorské práva a licencie

Pre obsluhu a riadenie komunikačného modulu využíva Miele vlastné alebo iné softwarové aplikácie, na ktoré sa nevzťahujú licenčné podmienky platné pre tzv. otvorený software. Tieto aplikácie alebo softwarové komponenty sú chránené autorským právom. Je nutné rešpektovať právomoci spoločnosti Miele a tretích strán, vyplývajúce z autorského práva.

Súčasťou komunikačného modulu integrovaného v prístroji sú tiež softwarové komponenty, ktoré sú v rámci licenčných podmienok upravujúcich otvorený software predávané ďalej. Príslušné komponenty s otvoreným zdrojovým kódom spolu s príslušnými údajmi o autorských právach, kópiami aktuálne platných licenčných podmienok a prípadne ďalšie informácie sú dostupné lokálne prostredníctvom IP adresy a internetového prehliadača (<https://<IP adresa>/Licenses>). Úpravy popredajných záruk licenčných podmienok pre komponenty s otvoreným zdrojovým kódom vymedzené na tomto mieste platia len vo vzťahu k príslušným držiteľom práv.

Miele s.r.o.
Mlynské nivy 16
821 09 Bratislava
Tel.: +421 2 58 103 111
Servis-tel.: +421 2 58 103 131
E-mail: info@miele.sk
Internet: www.miele.sk

Servisná služba Miele
príjem servisných zákaziek
0800 MIELE1
(0800 643 531)

Miele & Cie. KG
Carl-Miele-Straße 29
33332 Gütersloh
Nemecko

FNS 7794 ...

sk-SK

M.-Nr. 12 585 140 / 01