

## Návod na použitie Kombinácia chladničky s mrazničkou



Pred inštaláciou a uvedením do prevádzky si **bezpodmienečne** prečítajte návod na umiestnenie - inštaláciu - uvedenie do prevádzky. Ochránite tak seba a zabránite škodám.

# Obsah

---

<b>Bezpečnostné pokyny a varovné upozornenia</b> .....	4
<b>Váš príspevok k ochrane životného prostredia</b> .....	14
<b>Inštalácia</b> .....	15
Miesto inštalácie.....	15
Klimatická trieda.....	16
Požiadavky na vetranie a odvetrávanie .....	16
Inštalácia viacerých prístrojov .....	17
Zmena smeru otvárania dvierok .....	17
Distančný držiak .....	18
Umiestnenie chladničky .....	18
Vycentrovanie chladničky.....	19
Rozmery prístroja .....	20
Elektrické pripojenie .....	24
<b>Úspora energie</b> .....	25
<b>Popis prístroja</b> .....	26
Prehľad prístroja .....	26
Usporiadanie vnútorného priestoru.....	29
Premiestnenie držiaka/priehradky na fľaše.....	29
Presunutie alebo vybratie držiaka na fľaše.....	29
Premiestnenie odkladacích plôch .....	29
Premiestnenie pachového filtra .....	30
Miesto na plech na pečenie .....	30
Variabilné premiestnenie držiaka na fľaše .....	31
Dodávané príslušenstvo .....	31
Príslušenstvo na dokúpenie .....	31
<b>Zapnutie a vypnutie chladničky</b> .....	33
Pred prvým použitím .....	33
Zapnutie prístroja .....	33
<b>Správna teplota</b> .....	35
Ukazovateľ teploty .....	36
Nastavenie teploty .....	36
Možné nastavené hodnoty .....	36
<b>Použitie funkcie superchladenie a supermrazenie</b> .....	37
<b>Použitie režimu Eco</b> .....	39
<b>Teplotný alarm a alarm dvierok</b> .....	40
Alarm dvierok .....	41

<b>Skladovanie potravín v chladiacej zóne</b> .....	42
Rozličné oblasti chladenia.....	42
Nevhodné pre chladiacu zónu.....	43
Pokyny pre nákup potravín.....	43
Správne skladovanie potravín .....	44
<b>Skladovanie potravín v DailyFresh zásuvke</b> .....	45
Chladiaca zásuvka DailyFresh ExtraCool .....	45
Nastavenie teploty v DailyFresh ExtraCool zásuvke .....	45
Chladiaca zásuvka DailyFresh.....	46
<b>Mrazenie a skladovanie</b> .....	49
Čo sa stane pri zamrazení čerstvých potravín?.....	49
Maximálna mraziaca kapacita.....	49
Uskladnenie hotových mrazených potravín.....	49
Zamrazovanie čerstvých potravín.....	50
Doba skladovania zmrazených potravín.....	51
Použitie príslušenstva.....	52
Príprava kociek ľadu .....	52
<b>Rozmrazovanie</b> .....	53
<b>Čistenie a ošetrovanie</b> .....	54
Upozornenia k čistiacemu prostriedku.....	54
Príprava chladničky na čistenie .....	55
Čistenie vnútorného priestoru .....	55
Príslušenstvo za účelom čistenia vyberte a rozoberte .....	56
Nasadenie zásuviek a sklenených dosiek mraziacej zóny .....	56
Čistenie čela prístroja a bočných stien.....	57
Čistenie tesnenia na dverkách.....	57
Čistenie vetracích a odvetrávacích profilov.....	57
Po čistení .....	58
<b>Čo robiť, keď ...</b> .....	59
<b>Príčiny zvukov</b> .....	65
<b>Servisná služba</b> .....	66
Kontakt pri poruchách.....	66
Databáza EPREL .....	66
Záruka .....	67

## Bezpečnostné pokyny a varovné upozornenia

Táto chladnička zodpovedá predpísaným bezpečnostným ustanoveniam. Neodborné použitie však môže viesť k poškodeniu osôb a vecí.

Pred uvedením chladničky do prevádzky si pozorne prečítajte návod na použitie a montáž. Uvádajú sa v ňom dôležité pokyny ohľadne montáže, bezpečnosti, použitia a údržby. Ochráňte tak seba a zabránite škodám na chladničke.

Na základe normy IEC 60335-1 Miele dôrazne upozorňuje na to, aby ste si bezpodmienečne prečítali a dodržiavali všetky informácie týkajúce sa inštalácie prístroja ako aj bezpečnostné upozornenia a výstrahy.

Miele nezodpovedá za škody, ktoré vzniknú v dôsledku nedodržania týchto pokynov.

Ponechajte si návod na použitie a montáž a odovzdajte ho prípadnému nasledujúcemu vlastníkovi.

### Používanie na stanovený účel

► Chladnička je určená pre používanie v domácnosti a v podobných prostrediach ako napríklad

- v obchodoch, kanceláriách,
- v poľnohospodárskych usadlostiach
- v hoteloch, motelloch, penziónoch a ďalších typických obytných priestoroch pre zákazníkov.

Táto chladnička nie je určená pre používanie vo vonkajších priestoroch.

► Chladničku používajte výlučne v domácnosti na chladenie a skladovanie potravín, ako aj na skladovanie mrazených potravín, na mrazenie čerstvých potravín a na prípravu ľadu.

Všetky ostatné účely sú neprípustné.

## Bezpečnostné pokyny a varovné upozornenia

---

► Chladnička nie je vhodná pre skladovanie a chladenie liekov, krvnej plazmy, laboratórnych preparátov alebo podobných látok alebo produktov, ktorých sa týka smernica pre medicínske produkty. Nesprávne použitie prístroja môže spôsobiť poškodenie alebo pokazenie skladovaného tovaru. Ďalej nie je prístroj vhodný pre prevádzku v priestoroch s nebezpečenstvom výbuchu.

Miele nezodpovedá za škody spôsobené použitím v rozpore so stanoveným účelom alebo nesprávnou obsluhou.

► Osoby (vrátanie detí), ktoré nie sú pre ich fyzické, zmyslové alebo duševné schopnosti, alebo kvôli svojej neskúsenosti alebo nevedomosti schopné chladničku sami bezpečne obsluhovať, musia byť počas obsluhy pod dozorom.

Tieto osoby smú chladničku používať bez dozoru len vtedy, keď boli poučené o bezpečnom používaní a pochopili vyplývajúce nebezpečenstvo.

### Deti v domácnosti

► Deti mladšie ako 8 rokov sa nesmú samé pohybovať v blízkosti chladničky, iba ak sú pod stálym dozorom.

► Deti staršie ako 8 rokov môžu chladničku obsluhovať bez dozoru len vtedy, ak im bola jej obsluha vysvetlená tak, že ju dokážu bezpečne používať. Deti musia byť schopné rozoznať a chápať možné nebezpečenstvo v prípade chybnjej obsluhy.

► Deti nesmú bez dozoru chladničku čistiť ani vykonávať jej údržbu.

► Dávajte pozor na deti, ktoré sa zdržujú v blízkosti chladničky. Nikdy im nedovoľte, aby sa s chladničkou hrali.

► Nebezpečenstvo zadusením. Pri hre sa môžu deti zamotať do obalového materiálu (napr. fólii), alebo si tieto navliecť na hlavu a udusiť sa. Odložte obalový materiál z dosahu detí.

# Bezpečnostné pokyny a varovné upozornenia

---

## Technická bezpečnosť

► Chladiaci okruh je preskúšaný na tesnosť. Chladnička zodpovedá príslušným bezpečnostným nariadeniam ako aj príslušným smerniciam EÚ.



► Chladiaci prostriedok (údaje na typovom štítku) je ekologický, ale horľavý.

Použitie tohoto ekologického chladiaceho prostriedku čiastočne spôsobuje zvýšenie prevádzkového hluku. Okrem prevádzkového hluku kompresora sa môžu v celom chladiacom okruhu vyskytnúť hluky z prúdenia. Týmto efektom nie je žiaľ možné zabrániť, ale nemajú žiaden vplyv na výkon prístroja.

Pri preprave a pri montáži/umiestňovaní prístroja dbajte na to, aby ste nepoškodili súčasti chladiaceho okruhu. Vystrekujúci chladiaci prostriedok môže spôsobiť poranenie očí a uniknutý prostriedok sa môže vznietiť.

Pri poškodeniach:

- Nepribližujte sa s otvoreným ohňom alebo zápalnými zdrojmi.
- Odpojte prístroj od elektrickej siete.
- Niekoľko minút vetrajte priestor v ktorom stojí prístroj.
- Informujte servisnú službu.

► O čo viac chladiva je v prístroji, o to väčšia musí byť miestnosť, v ktorej je prístroj umiestnený. Pri prípadnom úniku sa môže v príliš malých miestnostiach vytvárať horľavá zmes plynu so vzduchom. Na 8 g chladiva musí byť miestnosť veľká najmenej 1 m<sup>3</sup>. Množstvo chladiva je uvedené na typovom štítku vnútri prístroja.

## Bezpečnostné pokyny a varovné upozornenia

---

- ▶ Pripojovacie údaje (istenie, frekvencia, napätie) uvedené na typovom štítku prístroja sa musia bezpodmienečne zhodovať so zodpovedajúcimi parametrami elektrickej siete, aby sa prístroj nepoškodil. Pred pripojením porovnajte tieto údaje.  
V prípade pochybností sa spýtajte kvalifikovaného elektrikára.
- ▶ Elektrická bezpečnosť tejto chladničky je zabezpečená len vtedy, keď je pripojená k systému s ochranným vodičom, nainštalovaným podľa predpisov. Základné bezpečnostné zariadenie musí byť k dispozícii. V prípade pochybností nechajte elektrickú inštaláciu skontrolovať kvalifikovaným elektrikárom.
- ▶ Dočasná alebo trvalá prevádzka sebestačného alebo nie sieťovo synchronizovaného zariadenia na dodávku energie (ako napr. ostrovné siete, back-up systémy) je možná. Predpokladom pre prevádzku je, aby malo zariadenie na dodávku energie údaje v súlade s nariadením EN 50160 prípadne porovnateľné.  
Ochranné opatrenia určené pre inštaláciu tohto Miele produktu v domácnosti musia byť zabezpečené aj pre ostrovnú prevádzku alebo nie sieťovú synchronizovanú prevádzku čo sa týka jej funkcie ako aj spôsobu práce, alebo musia byť nahradené rovnocennými opatreniami pri inštalácii. Tak ako je to napríklad popísané v aktuálnom zverejnení VDE-AR-E 2510-2.
- ▶ Keď je poškodené pripojovacie vedenie, musí ho pracovník poverený firmou Miele vymeniť, aby nebol užívateľ vystavený nebezpečenstvu.
- ▶ Viacnásobné zásuvky alebo predlžovacie káble neposkytujú potrebnú bezpečnosť (nebezpečenstvo požiaru). Prístroj pomocou nich nepripájajte na elektrickú sieť.
- ▶ Keď sa dostane vlhkosť k súčastiam pod napätím alebo prívodnému sieťovému káblu, môže dôjsť ku skratu. Chladničku preto neprevádzkujte v miestnostiach ohrozených vlhkosťou alebo striekajúcou vodou (napr. v garáži, v práčovni).

## Bezpečnostné pokyny a varovné upozornenia

---

- ▶ Táto chladnička sa nesmie prevádzkovať na nestabilných miestach (napr. na lodiach).
- ▶ Poškodený prístroj môže ohroziť Vašu bezpečnosť. Skontrolujte ho na viditeľné poškodenia. Poškodený prístroj nikdy neprevádzkujte.
- ▶ Táto chladnička nie je určená pre zabudovanie.
- ▶ Pri prácach spojených s inštaláciou a údržbou, ako aj pri opravách musí byť chladnička odpojená od elektrickej siete. Chladnička je odpojená od elektrickej siete je len vtedy, keď:
  - sú vypnuté ističe elektrickej inštalácie alebo
  - sú úplne vyskrutkované poistky elektrickej inštalácie alebo
  - je odpojené pripojovacie sieťové vedenie elektrickej siete. Pri prírodných vedeniach so sieťovou zástrčkou neťahajte pri odpájaní od elektrickej siete za vedenie, ale za zástrčku.
- ▶ Užívateľ môže byť neodborne vykonanými inštaláčnymi a údržbárskymi prácami alebo opravami vystavený nebezpečenstvu. Inštalácie, údržbárske práce a opravy elektrických prístrojov smú vykonávať len autorizovaní Miele odborní pracovníci.
- ▶ Nárok na záruku zaniká, ak opravy chladničky nevykonáva autorizovaná servisná služba Miele.
- ▶ Pokazené časti smiete vymeniť len za originálne náhradné diely Miele. Len pri týchto dieloch ručí Miele za to, že spĺňajú v plnom rozsahu bezpečnostné požiadavky.
- ▶ Tento prístroj je z dôvodu zvláštnych požiadaviek (napr. kvôli teplote, vlhkosti, chemickej odolnosti, odolnosti voči oderu a vibráciám) vybavený špeciálnou žiarovkou. Táto žiarovka sa môže používať len na stanovený účel. Žiarovka nie je vhodná na osvetlenie miestnosti. Výmenu smie vykonať len kvalifikovaný odborník poverený firmou Miele alebo servisná služba Miele. V tomto prístroji je niekoľko svetelných zdrojov, ktoré vykazujú triedu energetickej účinnosti G.



## Odborná inštalácia

- ▶ Zmenu smeru otvárania dvierok vykonajte (v prípade potreby) podľa priloženého návodu na montáž.
- ▶ Pomocou druhej osoby postavte prístroj.

## Prevádzkové zásady

- ▶ Prístroj je určený len pre určitú klimatickú triedu (rozsah teploty v okolí), ktorej hranice musia byť dodržané. Klimatická trieda je uvedená na typovom štítku vo vnútri prístroja. Nižšia teplota v okolí spôsobuje dlhší prestoj kompresora, takže prístroj nedokáže udržať potrebnú teplotu.
- ▶ Vetracie a odvetrávacie profily nesmú byť prikryté alebo zastavené. Nie je potom tak zaistené bezchybné vetranie. Spotreba energie rastie a nemožno vylúčiť škody na častiach prístroja.
- ▶ Ak v chladničke alebo v jej dvierkach skladujete potraviny obsahujúce tuk alebo olej, dbajte na to, aby sa prípadný vytečený tuk alebo olej nedostal do kontaktu s plastovými časťami prístroja. Mohli by tak v plaste vzniknúť trhliny a tým by sa plast mohol zlomiť alebo roztrhnúť.
- ▶ Nebezpečenstvo požiaru a výbuchu. V chladničke neskladujte žiadne výbušné látky ani produkty s horľavými hnacími plynmi (napr. spreje). Horľavé zmesi plynov sa môžu elektrickými súčastami vznietiť.
- ▶ Nebezpečenstvo výbuchu. V prístroji neprevádzkujte elektrické zariadenia (napr. na výrobu zmrzliny). Môže dôjsť k iskreniu.
- ▶ Nebezpečenstvo poranenia a poškodenia. V mraziacej zóne neskladujte žiadne dózy a fľaše s perlivými nápojmi alebo kvapalinami, ktoré by mohli zamrznúť. Tieto dózy a fľaše by mohli prasknúť.
- ▶ Nebezpečenstvo poranenia a poškodenia. Fľaše, ktoré chcete rýchlo ochladiť v mraziacej zóne vyberte najneskôr po hodine opäť von. Tieto fľaše môžu prasknúť.

## Bezpečnostné pokyny a varovné upozornenia

---

- ▶ Nebezpečenstvo poranenia. Nedotýkajte sa zmrazeného tovaru a kovových častí vlhkými rukami. Ruky by mohli primrznúť.
- ▶ Nebezpečenstvo poranenia. Ľadové kocky a nanuky a predovšetkým ľad vytvorený z vody nikdy nekladajte do úst priamo po vybratí z mraziacej zóny. Veľmi nízkymi teplotami mrazeného tovaru môžu pery a jazyk primrznúť.
- ▶ Nezamrazujte opäť rozmrazené potraviny. Spotrebujte ich opäť čo najrýchlejšie, pretože potraviny strácajú na výživovej hodnote a môžu sa pokaziť. Uvarené alebo opečené rozmrazené potraviny môžete opäť zamraziť.
- ▶ Pri potravinách, ktoré boli dlho skladované hrozí po ich požití otrava potravinami.  
Dĺžka skladovania závisí od mnohých faktorov, ako napríklad od stupňa čerstvosti, kvality potravín a od teploty uskladnenia. Dbajte na dátum spotreby a na pokyny skladovania výrobcu potravín.

### Príslušenstvo a náhradné diely

- ▶ Používajte výlučne originálne príslušenstvo Miele. V prípade montáže a zabudovania iných častí zaniká záruka a / alebo ručenie poskytované spoločnosťou Miele.
- ▶ Miele Vám poskytuje až 15 ročnú, najmenej ale 10 ročnú záruku na dodanie náhradných dielov pre zachovanie funkčnosti po ukončení sériovej výroby Vášho prístroja.

## Čistenie a ošetrovanie

- ▶ Neošetrujte tesnenie dvierok olejom alebo tukmi. Časom týmto ostane tesnenie na dverách pórovité.
- ▶ Para z parného čistiaceho zariadenia sa môže dostať k častiam pod napätím a spôsobiť skrat. Na čistenie a odmrazovanie chladničky nikdy nepoužívajte parné čistiace zariadenie.
- ▶ Výstraha. Nepoužívajte žiadne mechanické alebo iné pomocné prostriedky na urýchlenie procesu rozmrazovania, ktoré nie sú výrobcom odporúčané.
- ▶ Špicaté predmety alebo predmety s ostrými hranami poškodia chladiaci systém a chladnička prestane fungovať. Nepoužívajte preto žiadne ostré alebo špicaté predmety na
  - odstránenie vrstvy námrazy a ľadu,
  - vyberanie primrznutých misiek na ľad a potravín.
- ▶ Na odmrazovanie nekladajte do chladiaceho zariadenia elektrické vyhrievacie prístroje alebo sviečky. Poškodili by sa plasty.
- ▶ Nepoužívajte spreje na odmrazovanie alebo odmrazovače. Môžu vytvárať výbušné plyny, obsahovať rozpúšťadlá a hnacie látky poškodzujúce plasty alebo byť zdraviu škodlivé.

# Bezpečnostné pokyny a varovné upozornenia

---

## Preprava

- ▶ Chladničku prepravujte vždy vo vzpriamenej polohe a v prepravnom obale, aby nedošlo k poškodeniu.
- ▶ Nebezpečenstvo poranenia a poškodenia. Chladničku prepravujte za pomoci druhej osoby, pretože má veľkú hmotnosť.

## Likvidácia Vášho starého prístroja

- ▶ Deti sa môžu pri hre zatvoriť v prístroji a zadusiť sa.
  - Demontujte dvierka prístroja.
  - Vyberte skrutky.
  - Ponechajte v prístroji police, aby deti nemohli ľahko vliezť do vnútra.
  - Taktiež zničte zámok na dvierkach. Zabráňte tak tomu, že sa deti pri hre uzamknú a ich život bude ohrozený.
- ▶ Nebezpečenstvo úrazu el. prúdom!
  - Odrežte zástrčku zo sieťového vedenia.
  - Odstrihnite sieťové pripojovacie vedenie od starého prístroja.
- ▶ Všetko zlikvidujte separátne od starého prístroja.
- ▶ Počas odstraňovania a po odstránení zabezpečte, aby nebol prístroj odložený v blízkosti benzínu alebo iných horľavých plynov a kvapalín.
- ▶ Nebezpečenstvo požiaru vytekajúcim olejom alebo chladiacim prostriedkom!  
Chladiaci prostriedok a olej, ktoré sa v prístroji nachádzajú sú horľavé. Vytekajúci chladiaci prostriedok alebo olej sa môžu pri vysokej koncentrácii a kontakte s externým zdrojom tepla vznietiť.  
Počas likvidácie zabezpečte, aby nebol poškodený chladiaci okruh a zabránilo sa tak nekontrolovateľnému úniku chladiaceho prostriedku (údaje na typovom štítku) a oleja.

## Bezpečnostné pokyny a varovné upozornenia

---

► Vystreknuté chladivo môže spôsobiť poranenie očí. Nepoškodte súčasti chladiaceho okruhu napr.

- prepichnutím kanálov chladiva výparníka,
- zalomením potrubia,
- oškrabaním povrchových vrstiev.

### Symbol na kompresore (podľa modelu)

Toto upozornenie má význam len pre recykláciu. Pri bežnej prevádzke nehrozí žiadne nebezpečenstvo.



► Olej v kompresore môže byť pri požití a vniknutí do dýchacích ciest smrteľne nebezpečný.

# Váš príspevok k ochrane životného prostredia

---

## Likvidácia obalu

Obal slúži na manipuláciu a chráni prístroj pred poškodením počas prepravy. Obalové materiály boli zvolené s prihliadnutím na aspekty ochrany životného prostredia a možnosti ich likvidácie, sú všeobecne recyklovateľné.

Vrátenie obalového materiálu do materiálového cyklu šetrí suroviny a znižuje množstvo odpadu. Využívajte zberné miesta cenných materiálov a možnosti vrátenia. Prepravné obaly zoberie späť Váš špecializovaný predajca Miele.

## Likvidácia starého prístroja

Elektrické a elektronické prístroje obsahujú mnohonásobne hodnotné materiály. Obsahujú aj určité látky zmesi a stavebné prvky, ktoré boli potrebné pre ich funkciu a bezpečnosť. V komunálnom odpade ako aj nesprávnou manipuláciou môžu ohroziť ľudské zdravie a škodiť životnému prostrediu. Váš starý prístroj preto nedávajte v žiadnom prípade do komunálneho odpadu.



Dbajte na to, aby sa Váš prístroj do odbornej, ekologickej likvidácie nepoškodil.

Takto je zabezpečené, že chladivo v chladiacom okruhu a olej nachádzajúci sa v kompresore neunikne do prostredia.

Na bezplatné odovzdanie a likvidáciu elektrických a elektronických prístrojov využite oficiálne zberné miesto vo vašom bydlisku, u predajcu alebo v Miele. Za vymazanie prípadných osobných údajov na likvidovanom prístroji ste zo zákona zodpovedný sami. Zo zákona máte povinnosť vybrať a pritom nezničiť staré batérie a staré akumulátory, ktoré nie sú pevne uzatvorené v prístroji ako aj lampy, ktoré je možné vybrať bez zničenia. Zaneste ich do vhodnej zberne, kde ich môžete bezplatne odovzdať. Postarajte sa prosím o to, aby bol Váš starý prístroj uložený mimo dosah detí až do doby odvezenia.

## Miesto inštalácie

 Nebezpečenstvo poškodenia vysokou vlhkosťou vzduchu.

Pri vysokej vlhkosti vzduchu sa môže zrážať kondenzát na vonkajších plochách prístroja.

Táto kondenzačná voda môže spôsobiť koróziu na vonkajších stenách prístroja.

Umiestnite prístroj v suchej a/alebo klimatizovanej miestnosti s dostatočným vetraním.

Po zabudovaní prístroja sa prosím presvedčte, či sa dvierka správne zatvárajú a či sú dodržané uvedené vetracie a odvetrávacie profily a či bol prístroj zabudovaný podľa popisu.

 Nebezpečenstvo požiaru a poškodenia zariadenia vydávajúcim teplom.

Prístroje vyžarujúce teplo sa môžu vznietiť a spôsobiť požiar chladničky.

Neukladajte prístroje odovzdávajúce teplo, ako napr. mini rúru na pečenie, dvojplatinčku alebo toaster na chladničku.

 Hrozí nebezpečenstvo požiaru a poškodenia otvoreným ohňom.

Otvorené plamene môžu spôsobiť požiar chladničky.

Nedržte otvorený plameň ako napr. sviečku v blízkosti chladničky.

Vhodná je suchá, dobre vetrateľná miestnosť.

Pri voľbe miesta inštalácie myslite prosím na to, že ak prístroj postavíte v bezprostrednej blízkosti kúrenia, sporáka alebo iného zdroja tepla, stúpne jeho spotreba energie. Zabráňte priamemu slnečnému žiareniu.

O čo vyššia je teplota v okolí, o to dlhšie beží kompresor a tým je vyššia spotreba energie.

Pri zabudovaní prístroja dbajte okrem iného na nasledovné:

- Zásuvka musí byť umiestnená mimo zadnej steny prístroja a musí byť v prípade núdze ľahko prístupná.
- Zástrčka a sieťový kábel prístroja sa nesmú dotýkať zadnej strany chladničky, pretože by sa vibráciami prístroja tieto mohli poškodiť.
- Ani iné prístroje sa nesmú pripájať do zástrčiek v oblasti zadnej strany prístroja.
- Pri umiestňovaní chladničky dbajte na to, aby sa sieťový kábel nezacvikol alebo nepoškodil.
- Viacnásobné zástrčky alebo rozvodové lišty ako aj iné elektrické prístroje (napr. halogénové trafo) sa nesmú umiestňovať a prevádzkovať v zadnej časti prístroja.
- Podlaha v mieste inštalácie musí byť vodorovná a rovná a musí mať rovnakú výšku ako okolitá podlaha.

# Inštalácia

## Klimatická trieda

Prístroj je určený len pre určitú klimatickú triedu (rozsah teploty v okolí), ktorej hranice musia byť dodržané.

Nižšia teplota v okolí spôsobuje dlhší prestoj kompresora. To môže spôsobiť vyššie teploty v prístroji a tým aj následné škody.

Klimatická trieda je uvedená na typovom štítku vo vnútri prístroja.

Klimatická trieda	Teplota okolia
SN	+10 až +32 °C
N	+16 až +32 °C
ST	+16 až +38 °C
T	+16 až +43 °C

Ak je prístroj klimatickej triedy SN prevádzkovaný pri nižších okolitých teplotách (do +5 °C), je jeho bezchybná funkcia zaručená.

## Požiadavky na vetranie a odvetrávanie

 Nebezpečenstvo požiaru a poškodenia nedostatočným vetraním.

Ak nemá prístroj dostatočné vetranie, spúšťa sa častejšie kompresor a beží dlhšiu dobu. Toto spôsobuje zvýšenú spotrebu energie a vyššiu prevádzkovú teplotu kompresora, následkom toho môže byť poškodenie kompresora.

Dbajte na dostatočné vetranie a odvetrávanie prístroja.

Bezpodmienečne dodržujte uvedené vetracie a odvetrávacie profily.

Vetracie a odvetrávacie profily nesmú byť prikryté alebo zastavené.

Okrem toho musia byť pravidelne čistené od prachu.

Vzduch na zadnej stene chladničky sa ohrieva. Preto musí byť zabezpečený bezproblémový prívod vzduchu (viď odstavec „Rozmery prístroja“).



## Inštalácia viacerých prístrojov

 Poškodenie kondenzátom na vonkajších stenách prístroja. Pri vysokej vlhkosti vzduchu sa môže kondenzát zrážať medzi vonkajšími stenami prístroja a spôsobiť koróziu. V žiadnom prípade **neumiestnite** chladničku **priamo** vedľa ďalších modelov.

## Zmena smeru otvárania dvierok

 Nebezpečenstvo poranenia a poškodenia pri výmene otvárania dvierok.

Ak otváranie dvierok prestavuje jedna jediná osoba, hrozí nebezpečenstvo poranenia a poškodenia.

Otváranie dvierok meniť bezpodmienečne s pomocou ďalšej osoby.

Chladnička je dodávaná s pravými dvierkami. Ak sú potrebné ľavé dvierka, musíte zmeniť ich otváranie (viď príložený návod na montáž).

# Inštalácia

## Distančný držiak

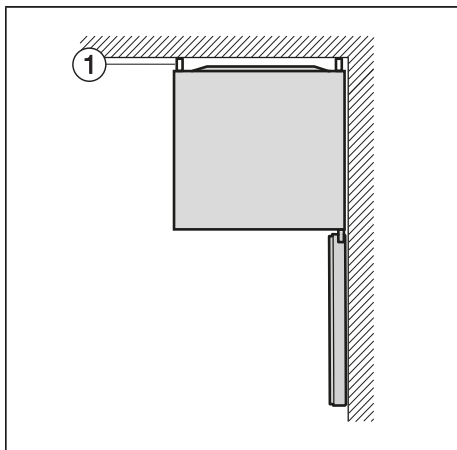

Dištančné držiaky ① na zadnej strane Vašej chladničky slúžia na odvod vzniknutej vlhkosti.

Ak sa nepoužijú dištančné držiaky, zmenší sa hĺbka chladničky o asi 22 mm.

⚠ Nebezpečenstvo poškodenia vysokou vlhkosťou na zadnej strane prístroja.

Odstránenie dištančných držiakov môže spôsobiť zvýšený výskyt vlhkosti na zadnej strane prístroja. Neodstráňte dištančné držiaky zo zadnej strany prístroja.

Prístroj nepotrebuje bočný dištančný držiak. Všetky zásuvky a odkladacie plochy sú napriek tomu vysúvatelné.

## Umiestnenie chladničky

⚠ Nebezpečenstvo úrazu a poškodenia prevrátením sa prístroja. Ak prístroj umiestňuje jedna jediná osoba, hrozí nebezpečenstvo poranenia a poškodenia. Prístroj postavte bezpodmienečne pomocou druhej osoby.

⚠ Nebezpečenstvo poškodenia dveriek prístroja. Dvierka prístroja môžu narážať na stenu v miestnosti a tým sa poškodiť. Chráňte dvierka prístroja pred nárazom, napr. plsteným dorazom na stene.

⚠ Nebezpečenstvo poškodenia podlahy. Pohyb prístroja môže spôsobiť poškodenie Vašej podlahy. Po citlivých podlahách pohybujte prístrojom opatrne.

**Tip:** Chladničku umiestňujte len v nena-plnenom stave.

- Chladničku umiestite podľa možnosti čo najbližšie k plánovanému miestu.
- Chladničku pripojte do elektrickej siete tak, ako je to popísané v kapitole „Elektrické pripojenie“.
- Chladničkou pohybujte opatrne smerom k plánovanému miestu.

## Vycentrovanie chladničky

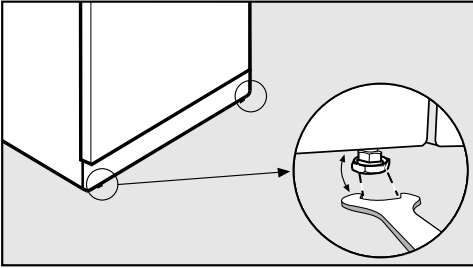

- Chladničku vycentrujte pomocou nastavovacích nôh s priloženým vidlicovým kľúčom pevne a rovno.

# Inštalácia

## Rozmery prístroja

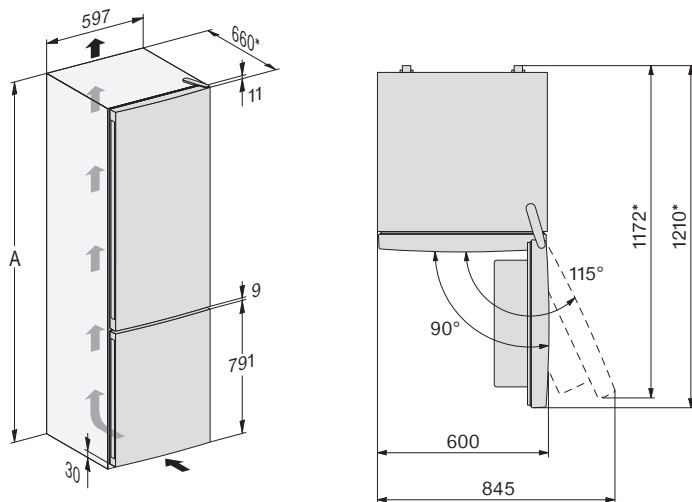

Ak sa nepoužijú dištančné držiaky, zmenší sa hĺbka chladničky o asi 22 mm.

	<b>A</b>
KFN 4374 ED ws/el	1 850
KFN 4391 ED el, KFN 4394 ED ws/el	2 020

KFN 4494 ED ws/el

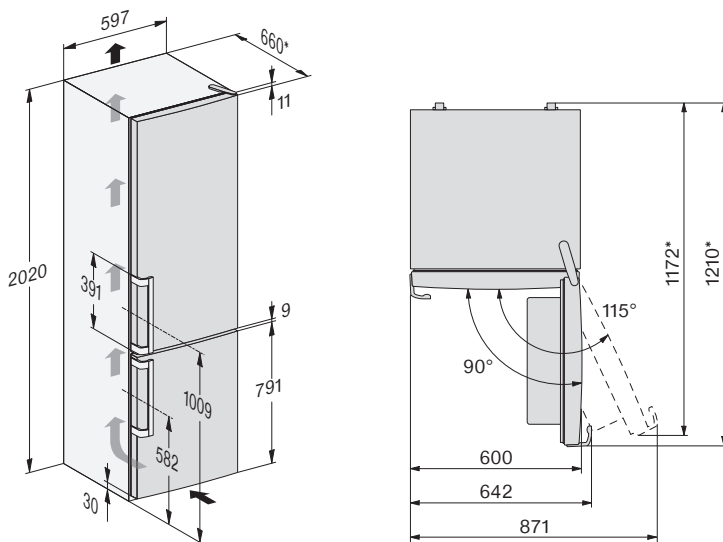

Ak sa nepoužijú dištančné držiaky, zmenší sa hĺbka chladničky o asi 22 mm.

# Inštalácia

## Prípojky

KFN 4374 ED ws/el, KFN 4391 ED el, KFN 4394 ED ws/el

Všetky rozmery sú uvedené v mm.

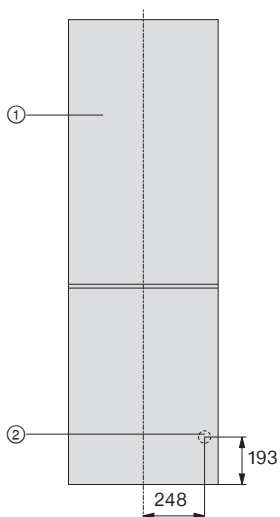

① pohľad spredu

② Prívodný sieťový kábel, dĺžka = 2.400 mm

Dlhší prívodný sieťový kábel môžete objednať u servisnej služby Miele.

## Prípojky

KFN 4494 ED ws/el

Všetky rozmery sú uvedené v mm.

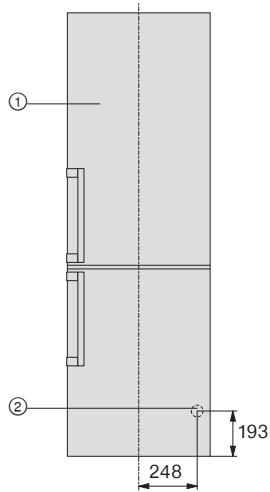

① pohľad spredu

② Prívodný sieťový kábel, dĺžka = 2.400 mm

Dlhší prívodný sieťový kábel môžete objednať u servisnej služby Miele.

# Inštalácia

## Elektrické pripojenie

Prístroj je sériovo vybavený „zástrčkou“ na pripojenie do zásuvky s ochranným kontaktom.

Prístroj umiestnite tak, aby bola zásuvka voľne prístupná. Ak nie je zástrčka voľne dostupná, zabezpečte, aby v mieste inštalácie bolo k dispozícii zariadenie odpájajúce všetky póly.

 **Nebezpečenstvo požiaru prehriatím.**

Prevádzka prístroja na viacnásobných zásuvkách a predlžovacích káblov môže spôsobiť preťaženie káblov.

Z bezpečnostných dôvodov nepoužívajte viacnásobné zásuvky a predlžovacie káble.

Elektrická inštalácia musí byť v súlade s VDE 0100.

Z bezpečnostných dôvodov odporúčame v domovej inštalácii príslušnej pre elektrické pripojenie prístroja použitie prúdového chrániča (RCD) typu .

Poškodený prívodný sieťový kábel môže byť nahradený len špeciálnym káblom rovnakého typu (dostať u servisnej služby Miele). Z bezpečnostných dôvodov môže výmenu vykonať len kvalifikovaný autorizovaný odborník, alebo servisná služba Miele.

O menovitom príkone a príslušnom istení informuje návod na použitie alebo typový štítok. Porovnajte tieto údaje s parametrami elektrickej prípojky v mieste inštalácie.

V prípade pochybností sa spýtajte kvalifikovaného elektrikára.

Dočasná alebo trvalá prevádzka sebestačného alebo nie sieťovo synchronizovaného zariadenia na dodávku energie (ako napr. ostrovné siete, back-up systémy) je možná. Predpokladom pre prevádzku je, aby malo zariadenie na dodávku energie údaje v súlade s nariadením EN 50160 prípadne porovnateľné.

Ochranné opatrenia určené pre inštaláciu tohto Miele produktu v domácnosti musia byť zabezpečené aj pre ostrovnú prevádzku alebo nie sieťovú synchronizovanú prevádzku čo sa týka jej funkcie ako aj spôsobu práce, alebo musia byť nahradené rovnocennými opatreniami pri inštalácii. Tak ako je to napríklad popísané v aktuálnom zverejnení VDE-AR-E 2510-2.



## Takto ušetríte energiu:

### Miesto in- štalácie

Pri zvýšených teplotách okolia musí prístroj častejšie chladieť a pri tom spotrebuje viac energie. Preto:

- Prístroj umiestnite v dobre vetranej miestnosti.
- Prístroj neumiestňujte vedľa zdroja tepla (vyhrievacie teleso, sporák).
- Chráňte prístroj pred priamym slnečným žiarením.
- Postarajte sa o ideálnu teplotu okolia približne 20 °C.
- Vetracie a odvetrávacie profily udržiavajte voľné a pravidelne z nich odstraňujte prach.

### Nastavenie teploty

Čím nižšie je nastavená teplota, tým vyššia je spotreba energie. Odporúčajú sa nasledujúce nastavenia:

- chladiaca zóna 4 až 5 °C
- mraziaca zóna -18 °C

### Použitie

Privádzaným teplom a obmedzenou cirkuláciou vzduchu sa zvyšuje spotreba energie. Preto:

- Dvierka prístroja otvárajte vždy len na nevyhnutnú dobu. Dobré roztriedenie potravín pomáha pri orientácii.
- Po otvorení dvierka úplne zatvorte.
- Teplé jedlá a nápoje nechajte pred uložením do prístroja vychladnúť.
- Potraviny ukladajte dobre zabalené alebo prikryté.
- Nepreplňujte priehradky, aby mohol cirkulovať vzduch.
- Zmrazené potraviny ukladajte po rozmrazení do chladiacej zóny.
- Dbajte pri vkladaní potravín na to, aby ste nezakryli drážku ventilátora.

-

# Popis prístroja

## Prehľad prístroja

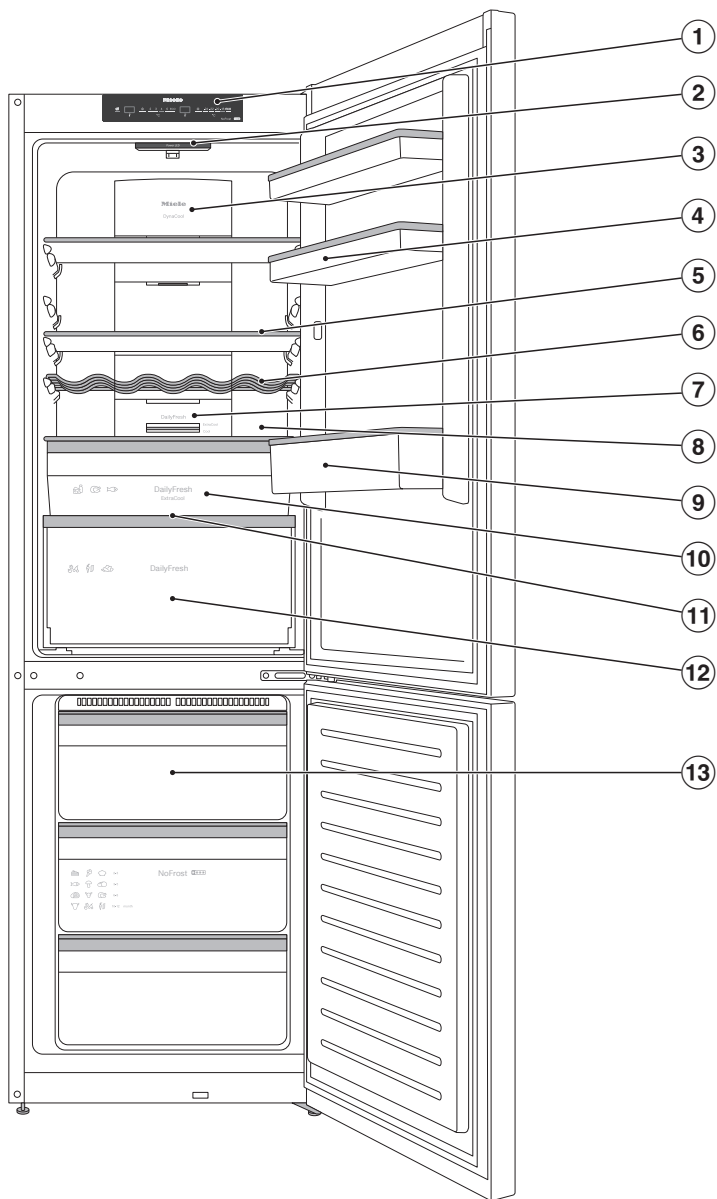

Na tomto obrázku je príklad modelu prístroja.

- ① Ovládací panel
- ② vnútorné osvetlenie
- ③ Ventilátor s otvormi pre výstup vzduchu v zadnej stene
- ④ držiak s priehradkou na vajcia v dvierkach prístroja
- ⑤ odkladacia plocha
- ⑥ variabilný držiak fliaš
- ⑦ Regulátor chladu pre DailyFresh ExtraCool zásuvku
- ⑧ miesto na plech na pečenie (ComfortSize)
- ⑨ polica na fľaše s držiakom na fľaše
- ⑩ DailyFresh ExtraCool zásuvka s nízkou teplotou pre rýchlo sa kaziace potraviny s teplotným regulátorom vzadu
- ⑪ veko priehradky na nastavenie vlhkosti vzduchu v zásuvke DailyFresh
- ⑫ zásuvka DailyFresh na ovocie a zeleninu (s nastavením vlhkosti)
- ⑬ mraziace zásuvky

# Popis prístroja

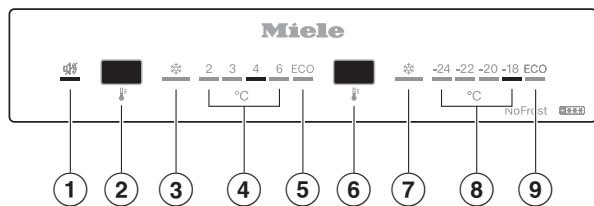

- ① Ukazovateľ teplotného alarmu v mraziacej zóne
- ② Nastavenie teploty v chladiacej zóne, zapnutie/vypnutie funkcie Supermrazenie a a zapnutie/vypnutie Eco režimu v chladiacej zóne
- ③ Ukazovateľ superchladenie
- ④ ukazovateľ teploty chladiacej zóny.
- ⑤ Ukazovateľ Eco režim
- ⑥ Nastavenie teploty v mraziacej zóne, zapnutie/vypnutie funkcie Supermrazenie a a zapnutie/vypnutie Eco režimu v mraziacej zóne
- ⑦ Ukazovateľ Supermrazenie
- ⑧ teplotný indikátor mraziacej zóny
- ⑨ Ukazovateľ Eco režimu mraziacej zóny

## Usporiadanie vnútorného priestoru

### Premiestnenie držiaka/priehradky na fľaše

Držiak/priehradku na fľaše v dvierkach prístroja premiestňujte len v prázdnom stave.

- Držiak/priehradku na fľaše posuňte nahor a vyberte smerom dopredu.
- Držiak/priehradku na fľaše nasadte opäť na ľubovoľnom mieste.

### Presunutie alebo vybratie držiaka na fľaše

Lamely držiaka fliaš poskytujú fľašiam zvýšenú oporu pri otvaraní a zatváraní dvierok prístroja.

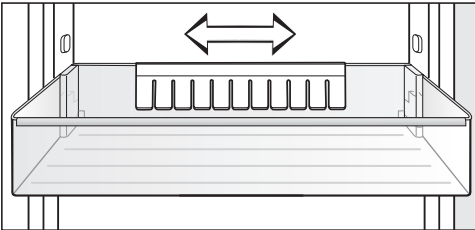

Držiak na fľaše môžete posúvať doprava alebo doľava. Tým vznikne viac miesta na kartóny s nápojmi.

Držiak na fľaše je možné úplne vybrať (napr. pri čistení):

- Držiak na fľaše vytiahnite smerom nahor.

### Premiestnenie odkladacích plôch

Odkladacie plochy môžete premiestniť podľa výšky chladených potravín.

- Vytiahnite odkladaciu plochu dopredu a vytočte ju smerom hore.
- Nasadte odkladaciu plochu do novej polohy tak, aby zadná hrana smerovala nahor.

Zadný dorazový okraj na zadnej ochrannej lište musí smerovať nahor, aby sa potraviny nedotýkali zadnej steny a neprimrzli.

# Popis prístroja

## Premiestnenie pachového filtra

Pachový filter s držiakom KKF-FF (Active AirClean) je možné dostať ako príslušenstvo na dokúpenie (viď kapitola „Príslušenstvo“ odstavec „Príslušenstvo na dokúpenie“.)

### Pri silne zapáchajúcich potravinách (napr. pri aromatickom syre) dbajte na nasledovné:

- Nasadte držiak s pachovými filtermi na odkladaciu plochu, na ktorej sa majú skladovať tieto potraviny.
- V prípade potreby vymeňte pachové filtre skôr.
- Zložte ďalšie pachové filtre (s držiakom) do prístroja.

Držiak pachových filtrov je umiestnený na zadnej ochrannej lište odkladacej plochy.

- Pre premiestnenie držiaka na pachové filtre stiahnite držiak smerom hore z ochrannej lišty.

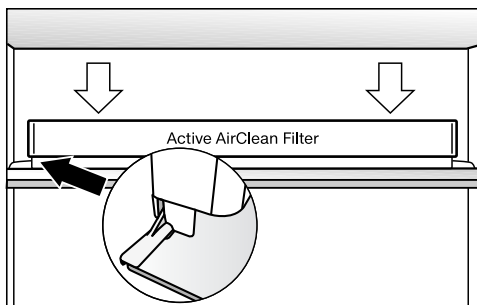

- Nasadte držiaky na ochrannú lištu želanej odkladacej plochy.

## Miesto na plech na pečenie

Nad zásuvkou sa dá umiestniť plech na pečenie. Maximálne rozmery plechu na pečenie: šírka 448 mm/hĺbka 386 mm/výška 22 mm.

- Otvorte dverka prístroja až na doraz.

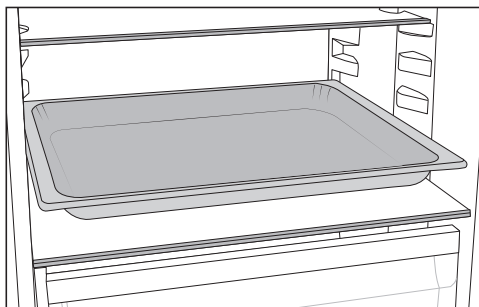

- Zasuňte plech na pečenie na ľubovoľnú odkladaciu plochu v chladiacej zóne.

**Tip:** Skôr ako plech zasuniete do chladiacej zóny, nechajte ho vychladnúť na izbovú teplotu.

## Variabilné premiestnenie držiaka na fľaše

Držiak na fľaše môžete v chladničke ľubovoľne umiestniť.

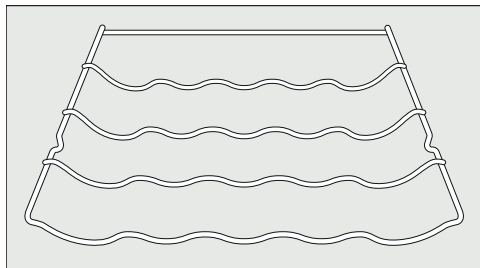

- Držiak na fľaše vzadu mierne nadvihnite a vytiahnite ho von smerom dopredu.
- Držiak na fľaše nasadte do ľubovoľnej polohy.

Horný doraz musí smerovať smerom nahor, aby sa fľaše nedotýkali zadnej steny.

## Dodávané príslušenstvo

### Priehradka na vajička

### variabilný držiak fliaš

### držiak fliaš

### Miska na kocky ľadu

## Príslušenstvo na dokúpenie

V sortimente Miele je možné dostať účinné príslušenstvo a čistiace a ošetrovujúce prostriedky vhodné pre chladničku.

### Univerzálna utierka z mikrovlákná

Utierka z mikrovlákná pomáha pri odstraňovaní otláčkov prstov a miernych znečistení na nerezových čelných častiach, paneloch prístrojov, oknách, nábytku, oknách áut.

### Sada utierok MicroCloth

Sada utierok MicroCloth pozostáva z univerzálnej utierky, utierky na sklo a utierky na vysoký lesk.

Utierky sú mimoriadne odolné voči roztrhnutiu a opotrebovaniu. Vďaka ich veľmi jemným mikrovláknam dosahujú utierky vysoký čistiaci výkon.

### MicroCloth HyClean

MicroCloth HyClean je univerzálna antibakteriálna utierka, obzvlášť vhodná voči roztrhnutiu a opotrebovaniu. Môže sa používať navlhčená aj suchá, s čistiacim prostriedkom alebo bez neho.

## Popis prístroja

---

### **Pachový filter s držiakom KKF-FF(Active AirClean)**

Pachový filter neutralizuje nepríjemné pachy v chladiacej zóne a zabezpečuje tak lepšiu kvalitu vzduchu.

### **Výmenný pachový filter KKF-RF(Active AirClean)**

K dostaniu sú vhodné výmenné filtre do držiaka. Odporúča sa výmena pachových filtrov každých 6 mesiacov.

Príslušenstvo na dokúpenie si môžete objednať v internetovom obchode Miele. Tieto výrobky dostanete aj prostredníctvom servisnej služby Miele (viď koniec tohto návodu na použitie) a u Vášho špecializovaného predajcu Miele.



# Zapnutie a vypnutie chladničky

## Pred prvým použitím

- Odstráňte všetok obalový materiál a ochranné fólie.
- Vyčistite vnútro skrinky a príslušenstvo (viď kapitola „Čistenie a ošetrovanie“).

Po preprave nechajte chladničku skôr ako ju zapojíte asi 1 hodinu stáť. Tým zabránite prípadným funkčným poruchám chladničky.

## Pripojenie prístroja

- Prístroj pripojte do elektrickej siete tak, ako je to popísané v kapitole „Elektrické pripojenie“.

## Zapnutie prístroja

Potom čo chladničku elektricky pripojíte, zaznie výstražný tón a ukazovateľ teplotného alarmu v mraziacej zóne bliká.

- Stlačte tlačidlo pre nastavenie teploty  v chladiacej alebo mraziacej zóne.

Výstražný tón utíchne.

Prístroj začne chladiť a nastaví sa na prednastavené teploty.

Aby bola teplota dostatočne nízka, nechajte prístroj niekoľko hodín pred prvým vložením potravín predchladiť. Potraviny vkladajte do prístroja až po dosiahnutí prednastavenej teploty.

Potraviny vkladajte do mraziacej zóny až potom, keď teplota v mraziacej zóne dostatočne klesne (min.  $-18^{\circ}\text{C}$ ).

## Vypnutie prístroja

- Vytiahnite sieťovú zástrčku.

Chladienie a vnútorné osvetlenie sú vypnuté.

# Zapnutie a vypnutie chladničky

---

## Pri dlhšej neprítomnosti

Ak prístroj pri dlhšej neprítomnosti vypnete, ale nevyčistíte, hrozí v zavretom stave nebezpečenstvo tvorby plesne.

Prístroj bezpodmienečne vyčistite.

Ak prístroj nebudete dlhšiu dobu používať, potom dbajte na nasledovné:

- Vypnite prístroj.
- Vytiahnite sieťovú zástrčku alebo vypnite istič domovej inštalácie.
- Aby ste prístroj dostatočne vyvetrali a zabránili tvorbe zápachu, vyčistite ho a nechajte otvorený.

Správne nastavená teplota je rozhodujúca pre trvanlivosť potravín. S klesajúcou teplotou sa spomaľujú procesy rastu mikroorganizmov. Potraviny sa tak rýchlo nekazia.

Teplota v prístroji sa zvyšuje:

- čím častejšie a dlhšie sa otvárajú dvierka prístroja
- o čo viac potravín sa uloží
- o čo teplejšie sú čerstvo uložené potraviny
- o čo vyššia je teplota prostredia prístroja. Prístroj je určený len pre určitú klimatickú triedu (rozsah teploty v okolí), ktorej hranice musia byť dodržané.

## ... v chladiacej zóne

V chladiacej zóne odporúčame teplotu chladenia od **4 °C**.

## Automatické rozdelenie teploty (DynaCool)

Akonáhle sa zapne chladenie chladiacej zóny, prístroj automaticky zapne ventilátor. Tým sa rovnomerne rozdelí chlad v chladiacej zóne, takže sú všetky skladované potraviny chladené približne rovnakou teplotou.

## ... v mraziacej zóne

Na zamrazenie čerstvých potravín je potrebná teplota od **-18 °C**. Tak je možné predĺžiť trvanlivosť potravín a optimálna kvalita zostane pritom zachovaná.

Akonáhle stúpne teplota nad **-10 °C** začína rozklad mikroorganizmami a potraviny strácajú na trvanlivosti. Z tohto dôvodu sa smú úplne a mierne rozmrazené potraviny opäť zamrazovať až po ich spracovaní (varení alebo pečení).

Vysokými teplotami sa väčšina mikroorganizmov umŕtvi.

# Správna teplota

---

## Ukazovateľ teploty

Ukazovateľ teploty na ovládacom paneli zobrazuje vždy **požadovanú** teplotu.

## Nastavenie teploty

- Tlačidlo na nastavenie teploty  stlačte pokým sa na indikátore teploty chladiacej alebo mraziacej zóny nezobrazí požadovaná teplota.

## Možné nastavené hodnoty

- chladiaca zóna: 2 až 6 °C
- mraziaca zóna: -18 °C až -24 °C

## Keď ste zmenili nastavenie teploty:

- Po niekoľkých hodinách skontrolujte ešte teplotu. Až potom sa nastaví skutočná teplota.

- asi po 6 hodinách pri málo naplnenom prístroji
- asi po 24 hodinách pri plnom prístroji

Ak je teplota po tejto dobe príliš vysoká alebo príliš nízka:

- Nastavte teplotu znovu.

# Použitie funkcie superchladenie a supermrazenie

## Superchladenie ❄️

Pri zapnutej funkcii superchladenie ❄️ sa **chladiaca zóna** veľmi rýchlo vychladí na najnižšiu hodnotu (v závislosti od teploty v okolí). Prístroj pracuje s najvyšším možným chladiacim výkonom a teplota klesá. Túto funkciu zvolte, keď chcete rýchlo vychladiť veľké množstvo čerstvo uložených potravín alebo nápojov.

Pri zapnutej funkcii superchladenie ❄️ môže prístroj častejšie vydávať rôzne zvuky.

Funkciu superchladenie ❄️ musíte zapnúť **4 hodiny pred vložením** potravín alebo nápojov.

Funkcia superchladenie ❄️ sa asi po 15 hodinách automaticky vypne. Prístroj pracuje opäť s normálnym chladiacim výkonom.

**Tip:** Pre šetrenie energie môžete funkciu superchladenie ❄️ sami vypnúť, akonáhle budú potraviny a nápoje dostatočne vychladené.

### Zapnutie alebo vypnutie superchladenia ❄️

- Tlačidlo na nastavenie teploty 🌡️ stlačte tak dlho, pokým sa v chladiacej zóne ukazovateľ pre superchladenie ❄️ rozsvieti alebo opäť zhasne.

## Supermrazenie ❄️

Pri zapnutej funkcii supermrazenie ❄️ sa **mraziaca zóna** veľmi rýchlo vychladí na najnižšiu hodnotu (v závislosti od teploty v okolí). Prístroj pracuje s najvyšším možným chladiacim výkonom a teplota klesá. Túto funkciu zvolte pred zmrazovaním čerstvých potravín. Tým dosiahnete rýchle zmrazenie potravín, čím zostane tak zachovaná ich výživová hodnota, vitamíny, vzhľad a chuť.

Pri zapnutej funkcii supermrazenie ❄️ môže prístroj častejšie vydávať rôzne zvuky.

Funkciu supermrazenie ❄️ musíte zapnúť **4-6 hodín pred vložením** potravín na zmrazenie. Ak sa má využiť **maximálna mraziaca kapacita**, musíte funkciu supermrazenie ❄️ zapnúť **24 hodín vopred**.

Funkcia supermrazenie ❄️ sa vypne automaticky po maximálne 60 hodinách. Prístroj pracuje opäť s normálnym chladiacim výkonom. Doba do vypnutia funkcie závisí od množstva čerstvo vložených potravín.

Ak budete vkladať väčšie množstvo teplého pokrmu na zmrazenie, automaticky sa zapne funkcia supermrazenie.

Senzorové tlačidlo ❄️ je počas tejto doby žltým podsvietené.

**Tip:** Pre šetrenie energie môžete funkciu supermrazenie ❄️ sami vypnúť, akonáhle budú potraviny a nápoje dostatočne vychladené.

## Použitie funkcie superchladenie a supermrazenie

---

Funkciu supermrazenie ❄️ nemusíte zapínať,

- keď ukladáte už zmrazené potraviny.
- keď denne ukladáte len do 2 kg potravín.

### Zapnutie a vypnutie funkcie supermrazenie ❄️

- Tlačidlo na nastavenie teploty 🌡️ stlačíte tak dlho, pokým sa v mraziacej zóne ukazovateľ pre funkciu supermrazenie ❄️ nerozsvieti alebo opäť zhasne.

Režim Eco sa odporúča, ak napr. nechcete na dovolenke úplne vypnúť chladničku alebo nepotrebuje vysoký chladiaci výkon. V režime Eco je spotreba energie nižšia ako v normálnej prevádzke.

### Zapnutie a vypnutie Eco-režimu pre chladiacu zónu

■  
Teplota v chladiacej zóne stúpne na 8 °C.

 Ohrozenie zdravia požitím pokazených potravín.

Dlhodobá teplota v chladiacej zóne nad 4 °C môže nevhodne ovplyvniť trvanlivosť a kvalitu potravín v mraziacej zóne.

Režim Eco zapnite vždy len na obmedzenú dobu.

Počas tejto doby tu neskladujte citlivé a rýchlo kaziace sa potraviny ako ovocie, zelenina, ryby, mäso a mliečne produkty.

### Zapnutie a vypnutie režimu Eco pre chladiacu a mraziacu zónu

■  
Teplota v mraziacej zóne stúpne na -16 °C.

 Ohrozenie zdravia požitím pokazených potravín.

Dlhodobé skladovanie potravín v mraziacej zóne pri teplote nad -18 °C môže negatívne ovplyvniť trvanlivosť a kvalitu potravín.

Režim Eco zapnite vždy len na obmedzenú dobu.

Keď zapínate funkciu režim Eco, dbajte na to, aby boli potraviny v mraziacej zóne už dobre zamrznuté. Pokým je zapnutá funkcia režim Eco, nemrazte žiadne nové potraviny.

# Teplotný alarm a alarm dvierok

 Ohrozenie zdravia požitím pokazených potravín.

Ak bola teplota dlhšiu dobu vyššia ako  $-18\text{ }^{\circ}\text{C}$ , môžu sa zmrazené potraviny čiastočne alebo úplne rozmraziť. Týmto sa skrátí trvanlivosť potravín.

Skontrolujte, či nie sú mrazené potraviny primrznuté alebo roztopené. V tomto prípade spotrebujte potraviny čo najrýchlejšie alebo ich tepelne spracujte (varením alebo pečením) skôr, ako ich opäť zamrazíte.

Skôr ako vypnete teplotný alarm, mala by sa zistiť a odstrániť príčina alarmu.

Ak by Vás výstražný tón rušil, môžete ho predčasne vypnúť.

- Stlačte tlačidlo pre nastavenie teploty  v chladiacej alebo mraziacej zóne.

Výstražný tón utíchne.

## Teplotný alarm

Prístroj je vybavený výstražným systémom, aby teplota v mraziacej zóne nepozorovanie nevzrástla.

Naviac zaznie výstražný tón, pokým neskončí stav alarmu alebo nie je výstražný tón predčasne vypnutý.

Kedy prístroj teplotný rozsah rozpozná ako rozsah príliš vysokých teplôt, závisí od nastavenej teploty.

Akustický a optický signál je prípadne vydaný v nasledujúcich situáciách:

- Zapnete prístroj a teplota je príliš odlišná od nastavenej teploty.
- Triedite a vyberáte zmrazený tovar a pritom prúdi príliš veľa teplého vzduchu z priestoru.
- Zamrazujete väčšie množstvo potravín.
- Zmrazujte teplé, čerstvé potraviny.
- Došlo k výpadku siete.
- Prístroj je pokazený.



## Alarm dvierok

Prístroj je vybavený výstražným systémom, aby sa zabránilo strate energie pri otvorených dvierkach prístroja a aby boli uložené potraviny chránené pred teplom.

Keď sú dlhšie ako 1 minútu otvorené dvierka prístroja, zaznie výstražný tón.

Akonáhle dvierka prístroja zatvoríte, výstražný tón stíchne.

### Predčasné vypnutie alarmu

Ak by Vás výstražný tón rušil, môžete ho predčasne vypnúť.

- Stlačte tlačidlo pre nastavenie teploty .

Výstražný tón utíchne.

# Skladovanie potravín v chladiacej zóne

 Nebezpečenstvo výbuchu horľavými zmesami plynu.

Horľavé zmesi plynov sa môžu elektrickými súčasťami vznietiť.

V chladničke neskladujte žiadne výbušné látky ani produkty s horľavými hnacími plynmi (napr. spreje v dóze). Tieto sprejové dózy je možné rozpoznať podľa natlačeného popisu alebo symbolu plameňa. Prípadné uniknuté plyny sa môžu elektrickými súčasťami vznietiť.

 Nebezpečenstvo poškodenia masnými alebo olejovými potravinami.

Ak v chladničke alebo v dvierkach skladujete potraviny obsahujúce tuk alebo olej, môžu v plaste vzniknúť trhliny pnutím a tak plast môže popraskať a roztrhnúť sa.

Dbajte na to, aby sa prípadný vytekajúci tuk alebo olej nedotýkal plastových dielov prístroja.

Ak nie je dostatočná cirkulácia vzduchu, znižuje sa výkon chladenia a rastie spotreba energie.

Potraviny neukladajte tesne vedľa seba, aby mohol cirkulovať vzduch.

Nezakrývajte ventilátor na zadnej strane.

Nezakrývajte otvory pre výstup vzduchu na zadnej strane.

## Rozličné oblasti chladenia

Na základe prirodzenej cirkulácie vzduchu sa v chladiacej zóne vytvoria rôzne teplotné oblasti.

Studený, ťažký vzduch klesá do spodnej časti chladiacej zóny. Pri ukladaní potravín využívajte zóny rôzneho chladenia.

Je to chladnička s automatickým, dynamickým chladením, pri ktorom sa pri ventilátore v prevádzke nastaví rovnomerná teplota. Zóny s rozdielnym chladom sú tak menej výrazné.

## Najteplejšia oblasť

Najteplejšia oblasť v chladiacej zóne je úplne navrchu v prednej časti a v dvierkach prístroja. Túto oblasť používajte napríklad na uskladnenie masla, aby ostalo roztierateľné a syra, aby si udržal arómu.

# Skladovanie potravín v chladiacej zóne

## Najchladnejšia oblasť

Najchladnejšia oblasť v chladiacej zóne je pred otvormi pre výstup vzduchu na zadnej stene a v zásuvke DailyFresh ExtraCool.

Pri nastavení teploty na 4 °C a príslušnej hygiene sa spomalí množenie baktérií, napr. salmonely a listérie, ktoré môžu spôsobovať ťažkú otravu potravinami.

Používajte preto tieto oblasti pre všetky citlivé a rýchlo skaze podliehajúce potraviny, ako napr.:

- ryby, mäso, hydina
- údeniny, hotové jedlá
- vaječné a smotanové jedlá/pečivo
- čerstvé cesto, cesto na múčniky, pizzu, slané cesto
- čerstvé syry a iné výrobky z čerstvého mlieka
- spracovaná zelenina zabalená vo fólii
- celkovo všetky čerstvé potraviny (ktorých dátum minimálnej trvanlivosti je závislý na skladovaní pri teplote najmenej 4 °C).

Ak sa potraviny skladujú príliš tesno na vetracích otvoroch na zadnej stene, môžu zamrznúť.

Potraviny neskladujte tak, aby sa dotýkali zadnej steny chladiacej zóny.

## Nevhodné pre chladiacu zónu

Nie všetky potraviny sú vhodné pre skladovanie pri teplotách pod 5 °C, pretože sú citlivé na chlad.

K potravinám citlivým na chlad patria medzi inými:

- ananás, avokádo, banány, granátové jablká, mango, melóny, papája, mučenka, citrusové ovocie (ako citróny, pomaranče, mandarínky, grapefruit),
- ovocie (ktoré má dozrieť)
- baklažány, uhorky, zemiaky, paprika, paradajky, cukety
- tvrdý syr (ako parmezán, čerstvý syr)

## Pokyny pre nákup potravín

Najdôležitejším predpokladom dlhej doby skladovania je čerstvosť potravín v okamihu uskladnenia.

Dávajte pozor aj na dátum trvanlivosti a správnu teplotu uskladnenia.

Režazec chladienia by nemal byť podľa možnosti prerušený, napríklad keď prepravujete potraviny v teplom aute.

# Skladovanie potravín v chladiacej zóne

---

## Správne skladovanie potravín

Potraviny skladujete v chladiacej zóne zabalené alebo dobre prikryté (v DailyFresh zásuvke existujú výnimky).

Tak zabránite prenosu cudzích zápachov, vysušeniu potravín a prenosu prípadných choroboplodných zárobkov. Toto je potrebné zohľadniť hlavne pri potravinách živočíšneho pôvodu. Dbajte na to, aby sa hlavne potraviny ako surové mäso a ryby nedostali do kontaktu s inými potravinami.

Pri správnom nastavení teploty a zodpovedajúcej hygiene sa môže trvanlivosť potravín značne predĺžiť. Zabráni sa vyhadzovaniu potravín.

## Potraviny bohaté na bielkoviny

Uvedomte si, že sa potraviny bohaté na bielkoviny rýchlejšie kazia. To znamená, že sa mäkkýše a kôrovce napríklad rýchlejšie kazia ako ryby a ryby rýchlejšie ako mäso.

# Skladovanie potravín v DailyFresh zásuvke

## Chladiaca zásuvka DailyFresh ExtraCool

DailyFresh ExtraCool zásuvka sa hodí hlavne na uskladnenie potravín podliehajúcim rýchlo skaze ako:

- čerstvé ryby, mäkkýše a kôrovce
- mäso, hydina, údeniny
- lahôdkové šaláty
- mliečne produkty ako jogurt, syr, smotana, tvaroh atď.
- Okrem toho môžete v DailyFresh ExtraCool skladovať potraviny všetkého druhu, ak sú zabalené.

Vlhkosť vzduchu v DailyFresh ExtraCool zásuvke sa nezvýšila a nie je možné ju regulovať.

V DailyFresh ExtraCool zásuvke je teplota asi 0 °C.

Pri nižšej teplote v chladiacej zóne sa v DailyFresh ExtraCool zásuvke za určitých okolností dosiahne mínusová teplota. Potraviny môžu zamrznúť. V prípade potreby prispôbte nastavenie.

Uvedomte si, že sa potraviny bohaté na bielkoviny rýchlejšie kazia. To znamená, že sa mäkkýše a kôrovce napríklad rýchlejšie kazia ako ryby a ryby rýchlejšie ako mäso. Z hygienických dôvodov skladujte tieto potraviny len **prikryté alebo zabalené**.

## Nastavenie teploty v DailyFresh ExtraCool zásuvke

V DailyFresh ExtraCool zásuvke môžete teplotu dodatočne nastaviť pomocou regulátora chladu nad DailyFresh ExtraCool zásuvkou.

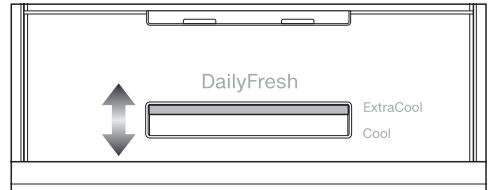

- Pre zníženie teploty v DailyFresh ExtraCool zásuvke posuňte regulátor chladu smerom hore na nastavenie *ExtraCool*.
- Pre zvýšenie teploty v DailyFresh ExtraCool zásuvke posuňte regulátor chladu smerom dole na nastavenie *Cool*.

# Skladovanie potravín v DailyFresh zásuvke

## Chladiaca zásuvka DailyFresh

V DailyFresh zásuvke sú dobré skladovacie podmienky pre ovocie a zeleninu.

V DailyFresh zásuvke je možné regulovať obsiahnutú vlhkosť vzduchu tak, aby približne zodpovedala uskladneným potravinám. Zvýšená vlhkosť vzduchu spôsobí, že si potraviny zachovajú svoju vlastnú vlhkosť a tak rýchlo nevyschnú. Teplota zodpovedá približne teplote v bežnej chladiacej zóne.

Uvedomte si, že dobrý počiatkový stav potravín je rozhodujúci pre dobrý výsledok skladovania.

## Zmena vlhkosti vzduchu v zásuvke DailyFresh

Keď skladujete potraviny nezabalené, závisí vlhkosť vzduchu v zásuvke DailyFresh zásadne od ich druhu a množstva. Pri malom naplnení môže byť vlhkosť vzduchu príliš nízka.

**Tip:** Zabaľte potraviny pri malom naplnení do vzduchotesných obalov.

## Skladovanie predovšetkým ovocia/ zmiešané naplnenie

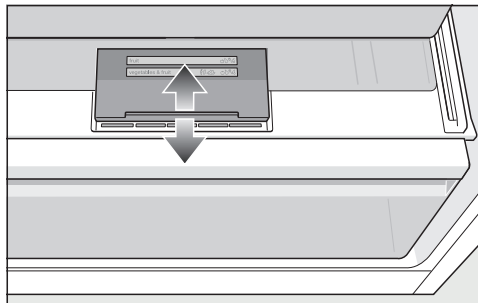

■ Regulátor posuňte dozadu.

Veko priehradky je otvorené a vlhkosť vzduchu sa zníži .

■ Toto nastavenie zásadne zvolte pri:

- pri veľkom naplnení
- pri zmiešanom naplnení
- pri naplnení prevažne ovocím
- pri privysokkej vlhkosti vzduchu v zásuvke DailyFresh

## Skladovanie prevažne zeleniny

■ Regulátor posuňte dopredu.

Veko priehradky je zatvorené a vlhký vzduch zostáva v priehradke.

■ Toto nastavenie zásadne zvolte pri:

- malom naplnení
- pri naplnení prevažne zeleninou
- pri nízkej vlhkosti vzduchu v zásuvke DailyFresh.

## Skladovanie potravín v DailyFresh zásuvke

---

Pri zvýšenej vlhkosti vzduchu v zásuvke DailyFresh sa pri určitých okolnostiach môže tvoriť kondenzát. Ak sa podľa vášho odhadu vytvorí príliš veľa kondenzátu a to ovplyvní potraviny, postupujte nasledovne:  
Kondenzát odstráňte utierkou.  
Otvorte kryt priehradky.

## Skladovanie potravín v DailyFresh zásuvke

---

**Ak nie ste spokojní s výsledkom uskladnenia potravín (potraviny pôsobia napr. už po krátkej dobe uskladnenia ochabnuto alebo zvädnuto), zohľadnite ešte raz nasledujúce tipy:**

- Uskladňujte len čerstvé potraviny. Stav potravín pri uskladnení je rozhodujúci pre výslednú čerstvosť.
- Pred uskladnením potravín vyčistite zásuvku DailyFresh.
- Veľmi vlhké potraviny nechajte pred uskladnením odkvapkať.
- Neskladujte v zásuvke DailyFresh potraviny citlivé na chlad (viď kapitola „Skladovanie potravín v chladiacej zóne“, odstavec „Nevhodné pre chladiacu zónu“).
- Pre skladovanie potravín zvolte správnu polohu veka priehradky (podľa druhu náplne).
- Zvýšená vlhkosť vzduchu sa dosiahne vlhkosťou obsiahnutou pri samotných uskladnených potravinách, ak ich skladujete nezabalené. Čím viac potravín je priehradke uskladnených, tým vyššia je vlhkosť vzduchu.
- Ak sa pri nastavení hromadí príliš veľa vlhkosti v priehradke a potraviny tým trpia, odstráňte kondenzát hlavne zo dna a vložte tam rošt alebo podobné, aby mohla prebytočná vlhkosť odtekať. Regulátor posuňte dozadu, aby mohla unikať vlhkosť.
- Ak je vlhkosť vzduchu príliš nízka, hoci je veko priehradky v DailyFresh zásuvke zatvorené (regulátor je posunutý dopredu), zabaľte potraviny do vzduchotesných obalov.



### Čo sa stane pri zamrazení čerstvých potravín?

 Ohrozenie zdravia pozitím pokazených potravín.

Ak bola teplota dlhšiu dobu vyššia ako  $-18\text{ }^{\circ}\text{C}$ , môžu sa zmrazené potraviny čiastočne alebo úplne rozmraziť. Týmto sa skráti trvanlivosť potravín.

Skontrolujte, či nie sú mrazené potraviny primrznuté alebo roztopené. V tomto prípade spotrebujte potraviny čo najrýchlejšie alebo ich tepelne spracujte (varením alebo pečením) skôr, ako ich opäť zamrazíte.

Čerstvé potraviny sa musia čo najrýchlejšie zamraziť, aby nestratili výživové hodnoty, vitamíny, vzhľad a chuť.

Ak potraviny rýchlo zamrzli, nemá bunková tekutina dostatok času na uniknutie do medzipriestorov. Bunky sa oveľa menej scvrknú. Pri rozmrazovaní môže prejsť len malé množstvo tekutiny, ktoré prešlo do medzipriestorov späť do buniek a preto je strata šťavy nepatrná. Preto sa vytvorí len malá mláka vody.

### Maximálna mraziaca kapacita

Aby potraviny čím skôr zmrzli až k svojmu jadru, nesmie byť prekročená maximálna mraziaca kapacita. Maximálne množstvo potravín, ktoré môžete zamraziť počas 24 hodín, nájdete uvedené na typovom štítku ako „mraziaca kapacita ...kg/24 h“.

### Uskladnenie hotových mrazených potravín

Ak chcete uskladniť hotové mrazené potraviny, preverte si už počas nákupu v obchode:

- či nie je balenie poškodené
  - dátum spotreby
  - teplota chladiacej zóny v predajnom boxe musí byť  $-18\text{ }^{\circ}\text{C}$  alebo nižšia
- Zmrazené potraviny prepravujte ak je to možné v izolačnej taške a rýchlo ich uložte do prístroja.

# Mrazenie a skladovanie

## Zamrazovanie čerstvých potravín

### Pred vložením

- Pri väčšom množstve ako 2 kg čerstvých potravín zapnite na dobu 6 hodín pred ich vložením funkciu supermrazenie ❄️.
- Pri ešte väčšom množstve potravín na zmrazenie zapnite na dobu 24 hodín pred ich vložením funkciu supermrazenie ❄️.

Už zamrazené uložené potraviny budú mať takto rezervu chladu.

- Na zamrazovanie používajte len čerstvé a bezchybné potraviny.

Uvedomte si, že určité potraviny nie sú vhodné na zmrazenie. Patria k nim napr. druhy zeleniny, ktoré sa zvyčajne konzumujú surové, ako listový šalát alebo reďkovka.

**Tip:** Aby sa uchovala farba, chuť, vôňa a vitamín C, mala by sa zelenia pred zamrazením spať. Ponorte zeleninu po porciách na 2–3 minúty do vriacej vody. Potom zeleninu vyberte a rýchlo ju schladte v studenej vode. Zeleninu nechajte odkvapkať.

## Balenie mrazených potravín

- Zmrazujte po porciách.

**Tip:** Aby ste zabránili spáleniu mrazom, zvolte vhodný obal (ako napr. mraziace krabičky).

- Z obalu vytlačte vzduch a obal nepriepustne uzatvorte.
- Na obal napíšte jeho obsah a dátum zmrazenia.

## Vloženie potravín na zmrazenie

Potraviny, ktoré budete mraziť sa nesmú dotýkať už zamrazených potravín, aby sa tieto čiastočne nerozmrazili.

- Balenia vkladajte suché, tým zabránite, že spolu primrznú.
- Potraviny na zmrazenie ukladajte zásadne čo najtesnejšie k stene mraziacej zásuvky, aby sa čo najrýchlejšie zmrazili až po jadro.
- Potraviny na zmrazenie preložte do mraziacich vreciek alebo nádob a rozložte ich do zvyšných mraziacich zásuviek.

Mraziacu zásuvku zasuňte vždy na doraz, aby mohol vzduch nerušene cirkulovať v prístroji.

## - malé množstvo potravín na zmrazenie

Nechajte potraviny zamraziť v spodných mraziacich zásuvkách.

- Rozložte potraviny určené na mrazenie naširoko od seba na dno **najspodnejšej** mraziacej zásuvky, aby čo najrýchlejšie zamrzli až ku jadru.

## - VarioRoom: vložte maximálne množstvo potravín na zmrazenie (viď typový štítok)

Ak sú drážky ventilátora zastavané, znižuje sa chladiaci výkon a stúpa spotreba energie.

Dbajte pri vkladaní potravín na zmrazenie na to, aby ste nezakryli drážku ventilátora.

- Uprednostnene ukladajte potraviny na zmrazenie do najspodnejšej zásuvky. Tu sa potraviny obzvlášť rýchlo a šetrne zmrazia.

**Tip:** Mraziacu zónu môžete flexibilne zväčšiť. Ak chcete uložiť na zmrazenie väčšie potraviny ako napr. morku alebo divinu, môžete vybrať sklenené dosky a mraziace zásuvky.

- Vložte potraviny na zmrazenie priamo do prístroja tak, aby boli v kontakte s dnom alebo bočnými stenami.

### Po zmrazení:

- Funkciu supermrazenie ❄ vypnite.
- Uložte zmrazené potraviny do mraziacich zásuviek a zásuvky opäť zasušite.

## Doba skladovania zmrazených potravín

skupina-potravín	doba skladovania (mesiace)
zmrzlina	2 až 6
chlieb, pekárenské výrobky	2 až 6
syr	2 až 4
tučné ryby	1 až 2
chudé ryby	1 až 5
saláma, šunka	1 až 3
divina, bravčovina	1 až 12
hydina, hovädzina	2 až 10
ovocie, zelenina	6 až 18
bylinky	6 až 10

Uvedené doby skladovania sú orientačné hodnoty.

Pri bežných predajných mraziarenských produktoch je dĺžka skladovania uvedená na obale rozhodujúca.

Pri konštatnej teplote mrazenia -18 °C a zodpovedajúcej hygiene je možné maximálne využiť dobu skladovania potravín a zamedziť vyhadzovaniu potravín.

# Mrazenie a skladovanie

---

## Rýchle chladenie nápojov

Na rýchle schladenie nápojov zapnite funkciu superchladenie.

Fľaše, ktoré chcete rýchlo zachladiť v mraziacej zóne vyberte **najneskôr po hodine** opäť von. Tieto fľaše môžu prasknúť.

## Použitie príslušenstva

### Príprava kociek ľadu

- Nádobu na ľad naplňte do 3/4 vodou a postavte ju na dno mraziacej zásuvky.
- Na uvoľnenie primrznutej misky s kockami ľadu použite tupý predmet, napr. rúčku lyžice.

**Tip:** Kocky ľadu sa z misky rýchlo uvoľnia, ak ju krátko podržíte pod tečúcou vodou.

### **Chladiaca zóna a zásuvka DailyFresh**

Chladiaca zóna a zásuvka DailyFresh sa automaticky odmrazia.

Počas chodu kompresora sa môže v dôsledku funkcie vytvárať na zadnej strane chladiacej zóny a zásuvky DailyFresh námraza alebo zamrznuté kvapky. Nemusíte ich odstraňovať, pretože sa tieto automaticky odparia teplom kompresora.

### **Mraziaca zóna**

Prístroj je vybavený systémom „NoFrost“, vďaka ktorému sa prístroj automaticky odmrazí a odparí.

Vznikajúca vlhkosť sa zráža na výparníku a občas sa automaticky odmrazí a odparí.

Automatickým odmrazovaním zostáva mraziaca zóna stále bez ľadu. Potraviny sa vďaka tomuto zvláštnemu systému nerozmrazia.

# Čistenie a ošetrovanie

Nikdy neodstraňujte typový štítok umiestnený vo vnútri prístroja. V prípade poruchy bude potrebný.

Dbajte na to, aby sa voda nedostala do elektroniky, do osvetlenia a alebo do vetracích otvorov..

 Nebezpečenstvo poškodenia vniknutou vlhkosťou.

Para z parného čistiaceho stroja môže poškodiť plastové a elektrické komponenty.

Na čistenie chladničky nepoužívajte žiaden parný čistiaci prístroj.

## Upozornenia k čistiacemu prostriedku

Vo vnútornom priestore chladničky používajte len čistiace a ošetrojúce prostriedky nezávadné pre potraviny.

Aby ste nepoškodili povrchové plochy, nepoužívajte **žiadne**

- čistiace prostriedky obsahujúce sódu, čpavok, kyseliny a chlór
- čistiace prostriedky na odstránenie vodného kameňa
- čistiace prostriedky na drhnutie (napr. drhnúci prášok, tekuté mlieko, drsné hubky)
- čistiace prostriedky obsahujúce rozpúšťadlá
- čistiace prostriedky na nerez
- čistiace prostriedky na umývačku riadu
- spreje na rúry na pečenie,
- čistiace prostriedky na sklo
- tvrdé hubky a kefy na drhnutie (napr. hubky na hrnce)
- odstraňovač nečistôt
- ostré kovové škrabky

Na čistenie odporúčame čistú savú utierku, vlažnú vodu a trošku prostriedku na ručné umývanie.

### Príprava chladničky na čistenie

- Vypnite prístroj.
- Vyberte potraviny z chladničky a uskladnite ich na chladnom mieste.
- Vyberte všetky ďalšie časti, ktoré je potrebné vybrať a vyčistiť.

### Čistenie vnútorného priestoru

Prístroj čistite pravidelne, najmenej ale raz za mesiac.

Ak nečistoty dlhšiu dobu pôsobia, za určitých okolností sa už nedajú odstrániť.

Povrchy by sa mohli zafarbiť alebo zmeniť.

Odstraňujte nečistoty najlepšie ihneď.

- **Vnútorný priestor** vyčistíte čistou hubkou, vlažnou vodou a malým množstvom prostriedku na umývanie riadu.
- Všetky časti umyte ručne, nie v umývačke riadu.
- Po vyčistení ich utrite čistou vodou a vysušte utierkou.
- Aby sa prístroj dostatočne vetral a nevytvárali sa v ňom zápachy, nechajte ho ešte chvíľu otvorený.

# Čistenie a ošetrovanie

## Príslušenstvo za účelom čistenia vyberte a rozoberte

### Rozloženie držiaka/priehradky na fľaše

Skôr ako budete držiak/priehradku na fľaše čistiť, odstráňte dekoračné lišty nerezového vzhľadu.

Pri odstraňovaní dekoračných lišt postupujte nasledovne:

- Postavte držiak/priehradku na fľaše na pracovnú plochu.
- Začínajúc na jednej strane stiahnite dekoračnú lištu.
- Po vyčistení pripevnite dekoračnú lištu opäť na držiak/priehradku na fľaše.

### Rozobratie odkladacej plochy

- Položte odkladaciu plochu na pracovnú dosku na mäkkú podložku (napr. utierku).

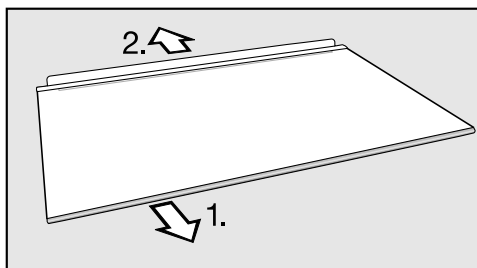

- Pred čistením odkladacej plochy odstráňte dekoračnú lištu a zadnú ochrannú lištu.

1. Začínajúc na jednej strane stiahnite dekoračnú lištu.
2. Stiahnite zadnú ochrannú lištu.

- Po vyčistení upevnite dekoračné lišty a zadnú ochrannú lištu opäť na odkladacej ploche.

### Vybratie zásuvky

- Vyťahujte zásuvku a pritom ju vpredu mierne nadvihnite,

### Zloženie veka zásuvky DailyFresh

- Vyberte DailyFresh zásuvku.
- Veko priehradky vpredu nadvihnite a vytiahnite ho von.
- Po vyčistení veko priehradky opäť zasuňte.

### Vybratie zásuviek a sklenených dosiek mraziacej zóny

- Vyťahujte zásuvku a pritom ju vpredu nadvihujte.
- Vyťahujte sklenenú dosku a pritom ju vpredu nadvihujte.

### Nasadenie zásuviek a sklenených dosiek mraziacej zóny

- Sklenenú dosku nasadte šikmo na vodiace lišty.
- Zasuňte sklenenú dosku a spustite ju pritom dole.
- Zásuvku nasadte šikmo na vodiace lišty.
- Zásuvku zasuňte šikmo a sa spustite ju pritom dole.



## Čistenie čela prístroja a bočných stien

Ak nečistoty dlhšiu dobu pôsobia, nedajú sa už odstrániť a povrchy sa môžu zafarbiť alebo zmeniť. Povrchy by sa mohli zafarbiť alebo zmeniť. Odstráňte najlepšie ihneď nečistoty z prednej časti prístroja a z bočných stien.

Všetky povrchy sú citlivé na poškrabanie a môžu sa zafarbiť alebo zmeniť, ak prídu do styku s nevhodnými čistiacimi prostriedkami. Prečítajte si prosím informácie v odstavci „Pokyny k čistiacim prostriedkom“ na začiatku tejto kapitoly.

- Povrchy čistite čistou penovou utierkou, prostriedkom na umývanie riadu a teplou vodou. Na čistenie môžete použiť aj čistú, vlhkú utierku z mikrovlákná bez použitia čistiaceho prostriedku.
- Po vyčistení utrite čistou vodou a vysušte všetko mäkkou utierkou.

## Čistenie tesnenia na dvierkach

 Nebezpečenstvo poškodenia nevhodným čistením.

Pri ošetrovaní tesnenia dvierok olejom alebo tukmi môžu tieto ostať pórovité.

Neošetrujte tesnenie dvierok olejom alebo tukmi.

- Tesnenie dvierok čistite pravidelne len čistou vodou a nakoniec tesnenie vyutierajte dôkladne utierkou.

## Čistenie vetracích a odvetrávacích profilov

Usadený prach zvyšuje spotrebu energie.

- Pravidelne čistite vetracie profily štetcom alebo vysávačom (použite na to napr. sací štetec pre vysávač Miele).

# Čistenie a ošetrovanie

---

## Po čistení

- Nasadte všetky časti do prístroja.
- Zapnite chladničku.
- Zapnite funkciu supermrazenie ❄ na určitý čas, aby sa mraziaca zóna rýchlo vychladila.
- Zapnite funkciu superchladenie ❄ na určitý čas, aby sa chladiaca zóna rýchlo vychladila.
- Vložte potraviny do chladiacej zóny a zatvorte dvierka.
- Zasuňte mraziace zásuvky s potravinami na zmrazenie do mraziacej zóny akonáhle je tu teplota dostatočne nízka.
- Vypnite funkciu supermrazenie ❄, akonáhle bude dosiahnutá konštantná teplota mraziacej zóny najmenej -18 °C.

Väčšinu porúch a chýb, ku ktorým dochádza pri dennej prevádzke môžete sami odstrániť. V mnohých prípadoch môžete ušetriť čas a peniaze, pretože nemusíte volať servisnú službu.

Pod [www.miele.com/service](http://www.miele.com/service) získate informácie ako môžete sami odstrániť poruchy.

Nasledujúce tabuľky vám majú pomôcť nájsť príčinu poruchy alebo chyby a odstrániť ich.

Až do odstránenia poruchy podľa možnosti neotvárajte chladničku, aby ste udržali stratu chladu čo najmenšiu.

Problém	Príčina a odstránenie
<b>Prístroj nemá žiaden chladiaci výkon a nefunguje vnútorné osvetlenie pri otvorených dvierkach.</b>	Chladnička nie je zapnutá. Ukazovateľ teploty na ovládacom paneli nezobrazuje teplotu. <ul style="list-style-type: none"> <li>■ Zapnite chladničku.</li> </ul>
	Sieťová zástrčka nie je správne zasunutá v zásuvke. <ul style="list-style-type: none"> <li>■ Zasuňte zástrčku do zásuvky.</li> </ul>
	Vypol sa istič domovej inštalácie. Prístroj, domové napätie alebo iný prístroj môže byť pokazený. <ul style="list-style-type: none"> <li>■ Zavolajte kvalifikovaného elektrikára alebo servisnú službu.</li> </ul>
<b>Prístroj nedosahuje chladiaci výkon ale indikátor teploty svieti.</b>	Je zapnutá výstavná prevádzka. Umožňuje špecializovaným obchodom prezentovať prístroj bez zapnutia chladenia. Pre súkromné používanie toto nastavenie nepotrebuje. <ul style="list-style-type: none"> <li>■ Podržte po dobu 10 sekúnd nastavovacie tlačidlo teploty , pokým nezaznie akustický signál.</li> <li>■ Po určitej dobe skontrolujte, či Vaša chladnička opäť chladí.</li> </ul>
<b>Teplota v chladničke sa veľmi odlišuje od zvoleného nastavenia.</b>	Môže to trvať niekoľko hodín, pokým bude v chladničke dosiahnutá teplota, ktorá bola predtým nastavená. <ul style="list-style-type: none"> <li>■ V niektorých prípadoch pomôže, ak chladničku na 5 minút vypnete a potom opäť zapnete.</li> </ul>
<b>Kompresor sa zapína stále častejšie a na dlhšiu dobu, teplota v prístroji je príliš nízka.</b>	Sú zastavané alebo zaprášené vetracie a odvetrávacie profily. <ul style="list-style-type: none"> <li>■ Nezakrývajte vetracie a odvetrávacie profily.</li> </ul>

## Čo robiť, keď ...

Problém	Príčina a odstránenie
	<ul style="list-style-type: none"><li>■ Z vetracích a odvetrávacích profilov pravidelne odstraňujte prach.</li></ul>
	<p>Boli často otvárané dvierka prístroja, alebo sa v ňom skladovalo prípadne mrazilo priveľké množstvo potravín.</p> <ul style="list-style-type: none"><li>■ Dvierka prístroja otvárajte len v prípade potreby a čo najkratšie.</li></ul> <p>Potrebná teplota sa po určitej dobe opäť nastaví sama.</p>
	<p>Nie sú správne zatvorené dvierka prístroja. V mraziacej zóne sa pravdepodobne vytvorila hrubšia vrstva ľadu.</p> <ul style="list-style-type: none"><li>■ Zatvorte dvierka prístroja.</li></ul> <p>Potrebná teplota sa po určitej dobe opäť nastaví sama.</p> <p>Ak sa už vytvorila hrubá vrstva ľadu, znižuje sa výkon chladenia a tým rastie spotreba energie.</p> <ul style="list-style-type: none"><li>■ Prístroj rozmrazte a vyčistite ho.</li></ul>
	<p>Teplota okolia je príliš vysoká. O čo vyššia je teplota okolia, o to dlhšie beží kompresor.</p> <ul style="list-style-type: none"><li>■ Dbajte na pokyny v kapitole „Inštalácia“, odstavce „Miesto umiestnenia“.</li></ul>
	<p>Teplota v prístroji je nastavená príliš nízko.</p> <ul style="list-style-type: none"><li>■ Opravte nastavenie teploty.</li></ul>
	<p>Bolo zmrazené väčšie množstvo potravín naraz.</p> <ul style="list-style-type: none"><li>■ Dbajte na pokyny v kapitole „Zmrazovanie a skladovanie“.</li></ul>
	<p>Ešte je zapnutá funkcia supermrazenie ❄.</p> <ul style="list-style-type: none"><li>■ Aby ste ušetrili energiu, sami vypnite včas funkciu supermrazenie ❄.</li></ul>
	<p>Ešte je zapnutá funkcia superchladenie ❄.</p> <ul style="list-style-type: none"><li>■ Aby ste ušetrili energiu, sami vypnite včas funkciu superchladenie ❄.</li></ul>

Problém	Príčina a odstránenie
<b>Kompresor sa zapína stále zriedkavejšie a na kratšiu dobu, teplota v prístroji stúpa.</b>	<p>Nejedná sa o chybu. Nastavená teplota je príliš vysoká.</p> <ul style="list-style-type: none"><li>■ Opravte nastavenie teploty.</li><li>■ Po 24 hodinách skontrolujte ešte raz teplotu.</li></ul> <p>Zamrazené produkty sa začínajú rozmrazovať. Teplota v okolí, na ktorú je prístroj dimenzovaný nebola dosiahnutá.</p> <p>Kompresor sa zapína zriedkavejšie, keď je teplota v okolí nízka. Preto môže byť v mraziacej zóne príliš teplo.</p> <ul style="list-style-type: none"><li>■ Dbajte na pokyny v kapitole „Inštalácia“, odstavec „Miesto umiestnenia“.</li><li>■ Zvýšte teplotu okolia.</li></ul>
<b>Prístroj je zamrznutý alebo sa vo vnútri prístroja tvorí kondenzát. Prípadne sa nesprávne zatvárajú dvierka.</b>	<p>Tesnenie dvierok vykĺzlo z drážky.</p> <ul style="list-style-type: none"><li>■ Skontrolujte, či tesnenie dvierok sedí správne v drážke.</li></ul> <p>Tesnenie dvierok je poškodené.</p> <ul style="list-style-type: none"><li>■ Skontrolujte, či je tesnenie dvierok poškodené.</li></ul>

# Čo robiť, keď ...



## Všeobecné problémy s prístrojom

Problém	Príčina a odstránenie
<b>Mrazené produkty pri-mrzli.</b>	Obal potravín nebol pri vkladaní suchý. ■ Uvoľnite primrznuté produkty tupým predmetom, napr. rúčkou lyžice.
<b>Čelné steny chladničky sú teplé.</b>	Čelné steny chladničky sa čiastočne mierne vyhrievajú, aby sa zabránilo kondenzácii v oblasti tesnenia dvierok.
<b>Bočné steny chladničky sú teplé.</b>	Nejedná sa o chybu! V bočných stenách chladničky sú rúrky, ktoré sa počas chladenia zahrievajú.
<b>Zaznie výstražný tón.</b>	Aktivoval sa <b>alarm dvierok</b> . ■ Zatvorte dvierka prístroja. Výstražný tón utíchne.
<b>Mraziaca zóna je veľmi zamrznutá a už sa nedomrazuje automaticky.</b>	Dvierka mraziacej zóny boli veľmi dlho otvorené. ■ Vyberte zamrzené produkty a zabaľte ich do niekoľkých vrstiev novinového papiera alebo do diek. ■ Uchovajte tieto mrazené produkty na chladnom mieste, pokiaľ nebude mraziaca zóna opäť v prevádzke. ■ Vypnite chladničku a odsuňte ju od steny. ■ Otvorte dvierka mraziacej zóny. Po asi 20 minútach začne stekať rosná voda do odparovacej misky na zadnej strane prístroja. Vodu pozbierajte medzitým špongiou alebo utierkou. Ak už nesteká voda do odparovacej misky, proces je ukončený. ■ Vyčistíte mraziacu zónu a opäť zapnete chladničku.
<b>Nedajú sa otvoriť viackrát po sebe dvierka mraziacej zóny.</b>	Nejedná sa o chybu. Kvôli saciemu účinku môžete dvierka prístroja otvoriť bez väčšieho vynaloženia sily až asi po 1 minúte.

Problém	Príčina a odstránenie
<b>Došlo k výpadku prúdu.</b>	<p>Počas výpadku prúdu stúpa teplota v prístroji. Doba skladovania sa skracuje a kvalita Vašich potravín je ovplyvnená.</p> <ul style="list-style-type: none"><li>■ Udržujte Váš prístroj počas výpadku prúdu podľa možnosti čo najviac zatvorený a neukladajte do neho ďalšie potraviny.</li><li>■ Skontrolujte po výpadku prúdu kvalitu potravín.</li><li>■ Podľa teploty skontrolujte potraviny, či nie sú čiastočne alebo úplne rozmrazené. Ak je tomu tak, potraviny pred opätovným zmrazením spracujte (varením alebo pečením).</li><li>■ Ak máte pochybnosti, rozmrazené potraviny zlikvidujte.</li></ul>

## Čo robiť, keď ...

### Nefunguje vnútorné osvetlenie.

Problém	Príčina a odstránenie
<b>Nefunguje vnútorné osvetlenie.</b>	<p>Chladnička nie je zapnutá.</p> <ul style="list-style-type: none"><li>■ Zapnite chladničku.</li></ul> <p>Vnútorné osvetlenie sa asi po 10 minútach pri otvorených dverkách z dôvodu prehriatia automaticky vypne. Ak toto nie je príčinou, vyskytuje sa porucha.</p> <div data-bbox="404 432 1038 655" style="border: 1px solid gray; padding: 5px;"><p> Nebezpečenstvo úrazu elektrickým prúdom pri odkrytých kábloch.</p><p>Zložením krytu osvetlenia môžete dôjsť do kontaktu s časťami pod napätím.</p><p>Neodstraňujte kryt osvetlenia. LED osvetlenie smie vymieňať a opravovať výlučne servisná služba.</p></div> <div data-bbox="404 671 1038 895" style="border: 1px solid gray; padding: 5px;"><p> Nebezpečenstvo úrazu LED osvetlením.</p><p>Osvetlenie zodpovedá rizikovej skupine RG 2. Keď je kryt pokazený, môže dôjsť k zraneniu očí.</p><p>Pri pokazenom kryte lampy sa nepozerajte optickými nástrojmi (lupou alebo podobnými) z bezprostrednej blízkosti do osvetlenia.</p></div> <ul style="list-style-type: none"><li>■ Zavolajte servisnú službu.</li></ul>



## Príčiny zvukov

Prístroj vydáva počas prevádzky rôzne zvuky.  
 Pri nižšom chladiacom výkone pracuje prístroj šetriac energiu, ale dlhšie. Hlasitosť je menšia.  
 Pri vyššom chladiacom výkone sa potraviny rýchlejšie schladia.  
 Hlasitosť je vyššia.

Normálne zvuky	Čím vznikajú?
<b>Brrrrr ...</b>	Hučanie spôsobuje kompresor. Pri zapínaní kompresora môže byť krátkodobo hlasnejšie.
<b>Blubb, blubb ...</b>	Bublanie, klokotanie, bzučanie prichádza z chladiva, ktoré preteká rúrkami.
<b>Klik ...</b>	Cvakanie je počuť vždy, keď termostat zapína alebo vypína kompresor.
<b>Sssrrrrr ...</b>	Tiché šumenie môže byť od prúdu vzduchu vo vnútri prístroja.
<b>Knak ...</b>	Pukanie je počuť vždy, keď dochádza k rozpínavosti materiálov v chladničke.
Uvedomte si, že zvukom prichádzajúcim z kompresora a prúdenia v chladiacom okruhu nemožno zabrániť.	

Zvuky	Príčina a odstránenie
<b>Klopanie, búchanie, štrnganie</b>	Prístroj nestojí rovno. Vyrovnajte ho pomocou vodováhy. Použite pritom nastavovacie nohy pod prístrojom.
	Prístroj sa dotýka nábytku alebo iných prístrojov. Odsuňte ho.
	Zásuvky, koše alebo odkladacie plochy sa trasú alebo zasekávajú. Skontrolujte vyberateľné časti a prípadne ich opäť nasadte.
	Fľašky alebo nádoby sa dotýkajú. Odsuňte ich mierne od seba.

# Servisná služba

Pod [www.miele.com/service](http://www.miele.com/service) získate informácie ako môžete sami odstrániť poruchy a o Miele náhradných dieloch.

## Kontakt pri poruchách

Pri poruchách, ktoré neviete sami odstrániť, informujte napr. Vášho špecializovaného predajcu Miele alebo servisnú službu Miele.

Servisnú službu Miele si môžete vyžiadať online na [www.miele.sk](http://www.miele.sk).

Kontaktné údaje servisnej služby Miele nájdete na konci tohto dokumentu.

Servisná služba potrebuje označenie modelu a výrobné číslo (Fabr./SN/Nr.). Obidva údaje nájdete na typovom štítku.

Typový štítok nájdete vo vnútri chladničky.

## Databáza EPREL

Od 1. marca 2021 bude možné nájsť informácie k označovaniu spotreby energie a požiadavkách na ekologický dizajn v európskej databáze produktov (EPREL). Cez nasledovný link <https://ep-rel.ec.europa.eu/> sa dostanete do databázy produktov. Tu budete vyzvaný zadať označenie modelu.

Označenie modelu nájdete na typovom štítku vo vnútri chladničky alebo v závislosti od modelu v nastavovacom režime pod informáciami **i**.

<b>Miele</b>			
XXXXXX	Nr. XX/XXXXXXXXX.		
WEINFRIEDERSCHRANK/INTERTSCHHICHEL MULTITEMPERATURE WINE STORAGE CABINET/UNDERCOUNTER ARMOIRE DE MISE EN TEMPERATURE VIN/COO. ENCASTRABLE SOUS PLAN FRIGORIF. A CONDIZIONATO. VINO/MODER.POTRBAJIO ENOMERA BPHH/HH TEMPERATUREYH/HH SH/HH			
Klasse/Class Classe/Clase SN-ST	Ap-Typ/AP-Type AP-Type/AP-Type	Bruttinhalt/Gross Capacity Volume Brut/Capacitat Bruta XXXX l	Gefrieremooogen/Freezing Capacity Pouvoir de Congel/Capac.Congeladora
Netinhalt Net Capacity Volume U e Capac. Util	Ges /K /G /W/EIN /KALT Tot /R /F /WINE /CHILL To /R /C /WINE /CHILL Tot /F /C /WINE /CHILL		<b>R600a: XXg</b>

### **Záruka**

Záručná doba predstavuje 2 roky.

Ďalšie informácie k záručným podmienkam vo svojej krajine získate u servisnej služby Miele.







Miele s.r.o.  
Plynárenská 1  
821 09 Bratislava  
Tel.: +421 2 58 103 111  
Servis-tel.: +421 2 58 103 131  
E-mail: info@miele.sk  
Internet: www.miele.sk

**Servisná služba Miele  
príjem servisných zákaziek  
0800 MIELE1  
(0800 643 531)**

Miele & Cie. KG  
Carl-Miele-Straße 29  
33332 Gütersloh  
Nemecko

KFN 4374 ED ws/el, KFN 4391 ED el, KFN 4394 ED ws/el,  
KFN 4494 ED ws/el