

Bruks- och monteringsanvisning Ugn



Läs **ovillkorligen** bruks- och monteringsanvisningen före uppställning, installation och idrifttagning. På så vis skyddar du dig samt undviker skador på produkten.

Innehåll

Säkerhetsanvisningar och varningar	6
Bidra till att skona miljön	13
Översikt	14
Manöverpanel	15
Knapp På/Av.....	16
Närhetssensor.....	16
Touchknappar.....	17
Touchdisplay.....	18
Symboler.....	19
Användning	20
Välja meny punkt.....	20
Bläddra.....	20
Lämna menynivå.....	20
Ändra värde eller inställning.....	20
Ändra inställning i en urvalslista.....	20
Välja siffror med siffrerullen.....	20
Ange siffror med sifferblocket.....	20
Ändra inställningen med en liggande stapel.....	20
Ange bokstäver.....	20
Visa kontextmenyn.....	21
Flytta genväg.....	21
Visa rullgardinsmeny.....	21
Visa Hjälp.....	21
Aktivera MobileStart.....	21
Utrustning	22
Typskylt.....	22
Leveransinnehåll.....	22
Medföljande och extra tillbehör.....	22
Säkerhetsanordningar.....	26
Ytor behandlade med PerfectClean.....	26
Tillbehör som tål pyrolys.....	26
Första gången produkten används	27
Miele@home.....	27
Grundinställningar.....	28
Värma upp ugnen för första gången och spola igenom ångsystemet.....	29
Inställningar	31
Översikt över inställningar.....	31
Öppna menyn "Inställningar".....	34
Språk 	34
Tid.....	34
Datum.....	34
Belysning.....	35
Startskärm.....	35

Display	35
Ljudstyrka	35
Enheter	36
Booster	36
Snabbavkylning	36
Varmhållning	37
Förvalda temperaturer	37
Pyrolys	37
Kylfläkt fortsatt drift	38
Sensorstödd användning	38
Säkerhet	39
Frontigenkänning	39
Miele@home	39
Utföra Scan & Connect	40
Fjärrstyrning	40
Aktivera MobileStart	40
SuperVision	40
Remote Update	41
Programversion	42
Rättslig information	42
Butik	42
Fabriksinställningar	42
Drifttimmar (totalt)	42
Larm + äggklocka	43
Använda funktionen Larm	43
Använda funktionen Äggklocka	44
Huvud- och undermenyer	45
Energispartips	47
Användning	49
Ändra värden och inställningar för en tillagning	49
Ändra temperatur och kärntemperatur	49
Ställa in tillagningstider	50
Ändra inställda tillagningstider	50
Radera inställda tillagningstider	50
Avbryta tillagning	51
Förvärma ugnen	51
Booster	51
Uppvärmning	52
Snabbavkylning	52
Varmhållning	53
Crisp function	54
Ändra funktion	54

Innehåll

Kombitillagning	55
Starta tillagning med Kombitillagning.....	55
Förånga restvattnet.....	57
Automatikprogram	59
Kategorier.....	59
Använda automatikprogram.....	59
Anvisningar för användning.....	59
Sökning.....	59
Special	60
Upptining.....	60
Torkning.....	60
Värma porslin.....	61
Jäsa vetedeg.....	61
Varmhållning.....	61
Tillagning låg temperatur.....	62
Sabbat-program.....	63
Konservering.....	65
Djupfrysta produkter/färdiga rätter.....	66
MyMiele	67
Egna program	68
Bakning	70
Tips för bakning.....	70
Anvisningar för tillagningstabellerna.....	70
Anvisningar till funktionerna.....	70
Stekning	72
Tips för stekning.....	72
Anvisningar för tillagningstabellerna.....	72
Anvisningar till funktionerna.....	73
Stektermometer.....	74
Grillning	76
Tips för grillning.....	76
Anvisningar för tillagningstabellerna.....	76
Anvisningar till funktionerna.....	77
Rengöring och skötsel	78
Olämpliga rengöringsmedel.....	78
Ta bort normal smuts.....	79
Ta bort hårt fastsittande smuts (förutom FlexiClip-teleskopskenor).....	79
Rengöra tillagningsutrymmet med Pyrolys.....	80
Avkalkning.....	82
Montera bort ugnsluckan.....	85
Demontera ugnsluckan.....	86
Montera in ugnsluckan.....	88
Montera ur ugnstegarna tillsammans med FlexiClip-teleskopskenorna.....	89

Fälla ner värmeelementet för övervärme och grill.....	89
Hur du klarar av mindre fel själv	90
Miele service	94
Få hjälp vid eventuella störningar.....	94
Mieles garanti	94
Installation	95
Inbyggnadsmått.....	95
Inbyggnad i ett över- eller underskåp	95
Sidovy.....	96
Anslutningar och ventilation.....	97
Inbyggnad av ugnen	98
Elanslutning.....	99
Tillagningstabeller	100
Kaksmet	100
Deg som knådas	101
Vetedeg.....	102
Deg med olja och kesella.....	103
Sockerkakssmet.....	103
Smördeg och marängsmet.....	104
Pikant.....	105
Nöt.....	106
Kalv	107
Fläskkött.....	108
Lamm, vilt	109
Fågel, fisk	110
Anvisningar för testinstitut	111
Testrätter enligt EN – EN 60350-1	111
Energieffektivitetsklass enligt EN 60350-1.....	112
Datablad för ugnar för hushållsbruk.....	112
Tekniska data	113
Konformitetsdeklaration	113
Upphovsrättsliga föreskrifter och licenser för kommunikationsmodulen	113
Upphovsrättsliga föreskrifter och licenser.....	114

Säkerhetsanvisningar och varningar

Denna ugn uppfyller gällande säkerhetskrav. Felaktig användning kan medföra person- och sakskador.

Läs bruks- och monteringsanvisningen noga innan du börjar använda ugnen. Det är viktigt eftersom den innehåller information om inbyggnad, säkerhet, användning och underhåll. På så vis skyddar du dig samt undviker skador på ugnen.

I enlighet med normen IEC 60335-1 påpekar Miele att det är viktigt att läsa och följa avsnittet om installation av ugnen samt säkerhetsanvisningarna och varningarna.

Miele tar inget ansvar för skador som har uppstått på grund av att säkerhetsanvisningarna och varningarna inte har följts.

Spara bruks- och monteringsanvisningen och överlämna den vid eventuellt ägarbyte.

Användningsområde

► Denna ugn är avsedd för användning i hushåll och i hushållsliknande miljöer.

► Ugnen är inte avsedd att användas utomhus.

► Använd bara ugnen i privata hushåll för gräddning, stekning, grillning, tillagning, upptining, konservering och torkning av livsmedel. Alla andra användningsområden är inte tillåtna.

► Personer, som på grund av sina fysiska, sensoriska eller psykiska förmågor, eller på grund av bristande erfarenhet eller okunskap, inte är kapabla att använda ugnen på ett säkert sätt, måste hållas under uppsikt vid användningen.

De får använda ugnen utan uppsikt endast om de fått utbildning i användningen så att de kan använda den säkert. De måste kunna se och förstå riskerna med en felaktig användning.

► På grund av speciella krav (som till exempel temperatur, fukt, kemisk beständighet, reptålighet och vibration) är tillagningsutrymmet utrustat med en speciallampa. Lampan får bara användas för det avsedda ändamålet. Den är inte anpassad för vanlig rumsbelysning. Lampan får bara bytas av Miele service eller en behörig elektriker.

► Denna ugn har 2 ljuskällor i energieffektivitetsklass F.

Om det finns barn i hemmet

► Använd driftspärren så att barn inte oövervakat kan koppla in ugnen eller ändra inställningar.

Säkerhetsanvisningar och varningar

- ▶ Barn under 8 år bör hållas borta från ugnen. De får endast använda den under uppsikt.
- ▶ Barn från 8 år och uppåt får endast använda ugnen utan uppsikt under förutsättning att de känner till hur man använder den på ett säkert sätt. Barn måste kunna se och förstå riskerna med en felaktig användning.
- ▶ Barn får inte rengöra eller göra underhåll på ugnen utan uppsikt.
- ▶ Håll uppsikt över barn som befinner sig i närheten av ugnen. Låt aldrig barn leka med den.
- ▶ Kvävningsrisk på grund av förpackningsmaterial. Barn kan under lek linda in sig i förpackningsmaterial (till exempel plastfolie) eller dra det över huvudet och kvävas.
Håll därför barn borta från förpackningsmaterial.
- ▶ Risk för skador på grund av varma ytor. Barns hud är känsligare för höga temperaturer än vuxnas hud. Ugnen blir varm på luckglaset, manöverpanelen och vid utsläppsöppningarna för ugnsluften.
Se till att barn inte tar på ugnen under drift.
- ▶ Risk för skador på grund av varma ytor. Barns hud är känsligare för höga temperaturer än vuxnas hud. Vid pyrolys värms ugnen upp mer än vid normal drift.
Se till att barn inte tar på ugnen under pyrolysen.
- ▶ Risk för skador när luckan är öppen.
Luckan kan belastas med maximalt 15 kg. Barn kan skada sig på den öppna luckan.
Se till att barn inte står på, sitter på eller hänger i den öppna luckan.

Teknisk säkerhet

- ▶ Ej fackmässig installation, underhållsarbete eller reparation kan innebära allvarlig fara för användaren. Installation och service får endast utföras av Miele service eller av Miele auktoriserad fackman.
- ▶ Skador på ugnen kan riskera din säkerhet. Kontrollera att den inte har några synliga skador. Ta aldrig en skadad ugn i drift.

Säkerhetsanvisningar och varningar





- ▶ Det är möjligt att tidvis eller permanent använda en fristående eller icke nätsynkron energiförsörjningsenhet (till exempel fristående elnätverk, backupsystem). Driften förutsätter att energiförsörjningsenheten följer föreskrifterna enligt EN 50160 eller liknande. De skyddsåtgärder som ska tas på uppställningsplatsen och i denna Miele-produkt vad gäller funktion och arbetssätt måste även säkerställas i fristående respektive icke nätsynkron drift. Vid behov ska åtgärderna ersättas med likvärdiga åtgärder i installationen. Exempelvis enligt det som står i aktuell publicering från VDE-AR-E 2510-2.
- ▶ Elsäkerheten för ugnen kan endast garanteras om den är ansluten till en jordad säkerhetsbrytare. Det är mycket viktigt att denna grundläggande säkerhetsåtgärd utförs. Låt en elektriker kontrollera elinstallationen i tveksamma fall.
- ▶ Anslutningsdata (frekvens och spänning) på ugnens typskylt måste absolut överensstämja med elnätets, för att undvika skador på ugnen. Jämför dessa data innan anslutning. Hör efter med en elektriker vid tveksamhet.
- ▶ Grenuttag eller förlängningskablar uppfyller inte den nödvändiga säkerheten. Anslut inte ugnen till elnätet med dessa.
- ▶ Använd endast ugnen när den är inbyggd. På så vis garanteras en säker funktion.
- ▶ Ugnen får inte användas på uppställningsplatser som inte är fasta (till exempel båtar).
- ▶ Risk för skador på grund av elektriska stötar. Kontakt med strömförande anslutningar och ändring av ugnens elektriska och mekaniska konstruktion kan utgöra fara för användaren samt leda till funktionsstörningar.
- Öppna aldrig ugnens hölje.
- ▶ Garantianspråk går förlorade om ugnen repareras av andra än av Miele auktoriserad service.
- ▶ Endast om originalreservdelar används garanterar Miele att alla säkerhetskrav uppfylls. Defekta delar får endast bytas ut mot originaldelar.
- ▶ Vid ugnar som levereras utan anslutningsledning, eller vid utbyte av skadad anslutningsledning, måste en speciell anslutningsledning installeras av en av Miele auktoriserad elektriker (se avsnittet "Installation – Elanslutning").

- ▶ Om en anslutningsledning är skadad, måste den bytas ut mot en speciell anslutningsledning av en av Miele auktoriserad elektriker (se avsnittet "Installation – Elanslutning").
- ▶ Vid installation, underhållsarbeten och reparationer måste ugnen vara fullständigt skild från elnätet. Säkerställ detta genom att göra något av följande
 - se till att säkringarna är frånslagna eller
 - skruva ur säkringarna eller
 - dra ut stickproppen (om sådan finns) ur vägguttaget. Dra inte i anslutningskabeln utan i stickproppen.
- ▶ För att kunna fungera måste ugnen ha tillräcklig kallluftstillförsel. Se till att ventilationen inte påverkas (till exempel av värmeskyddslister som byggts in i inbyggnadsskåpet). Kallluften får heller inte värmas upp för mycket av andra värmekällor i rummet.
- ▶ Om ugnen är inbyggd bakom en skåplucka får den endast användas när skåpluckan är öppen. Bakom en stängd skåplucka lagras för mycket värme och fukt. På så vis kan ugn, inbyggnadsskåp och golv skadas. Stäng luckan först när ugnen har svalnat helt.

Användning

- ▶ Risk för skador på grund av varma ytor. Ugnen blir varm under drift. Du kan bränna dig på värmeelementen, tillagningsutrymmet, tillbehören och maten.
Använd grytvantar när du skjuter in eller tar ut maten ur ugnen och vid annan hantering i det heta tillagningsutrymmet.
- ▶ Låt luckan vara stängd om rökutveckling skulle uppstå i ugnsutrymmet. Detta för att kväva eventuella eldslågor. Avbryt tillagningen genom att stänga av ugnen och dra ut stickproppen ur eluttaget. Öppna luckan först när röken är borta.
- ▶ Föremål i närheten av den påslagna ugnen kan börja brinna av de höga temperaturerna. Använd inte ugnen för att värma upp rummet.
- ▶ Olja och fett kan självantända vid överhettning. Håll alltid ugnen under uppsikt när du använder olja eller fett vid matlagning. Släck aldrig olje- och fettbränder med vatten. Stäng av ugnen och kväv elden genom att stänga luckan.
- ▶ När du grillar mat leder långa tillagningstider till att maten torkar och eventuellt till självantändning av det som grillas. Håll dig därför till de rekommenderade tillagningstiderna.

Säkerhetsanvisningar och varningar

- ▶ En del livsmedel torkar snabbt och kan självantändas av de höga grilltemperaturerna.
Använd aldrig funktioner med grill för att grädda frallor eller bröd och för att torka blommor eller örter. För dessa ändamål använder du funktion Varmluft plus  eller Över-och undervärme .
- ▶ Om du använder alkohol vid tillagningen, tänk då på att den dunstar vid höga temperaturer. Dessa ångor kan antändas på heta ytor.
- ▶ När du använder restvärme för att hålla maten varm kan det uppstå korrosion i ugnen på grund av den höga luftfuktigheten och kondensvattnet. Även manöverpanelen, bänkskivan eller inbyggnadsskåpet kan skadas. Stäng aldrig av ugnen, utan ställ in den lägsta temperaturen för den valda funktionen. Kylfläkten fortsätter automatiskt att vara aktiverad.
- ▶ Mat som hålls varm eller förvaras i tillagningsutrymmet kan torka och fuktigheten från maten kan leda till korrosion i ugnen. Täck därför alltid över maten.
- ▶ Tillagningsutrymmets emalj kan repas eller spricka på grund av överhettning.
Lägg aldrig ut något på tillagningsutrymmets botten såsom till exempel aluminiumfolie.
Om du vill använda ugnsbotten för att ställa mat på eller värma porslin ska du bara använda funktion Varmluft plus  eller Eco-varmluft  utan funktionen Booster.
- ▶ Om du flyttar föremål fram- och tillbaka på ugnsbotten kan den skadas. Skjut inte kastruller, pannor eller porslin fram- och tillbaka när du ställer dem på ugnsbotten.
- ▶ Risk för skador på grund av vattenånga. Om kall vätska hälls på en varm yta bildas ånga som kan orsaka svåra brännskador. Dessutom kan varma ytor skadas av den plötsliga temperaturändringen. Håll aldrig kall vätska direkt på varma ytor.
- ▶ Risk för skador på grund av vattenånga. Under tillagning med ånga och under förångningen av restvatten bildas vattenånga som kan orsaka svåra skållskador. Öppna aldrig luckan under ett pågående ångutsläpp eller under förångningen av restvatten.
- ▶ Det är viktigt att temperaturen i maten fördelas jämnt och är tillräckligt hög. Vänd och rör om i maten för att den ska värmas upp jämnt.

Säkerhetsanvisningar och varningar

► Kärll som inte tål ugnsvärme smälter vid höga temperaturer och kan förstöra ugnen eller brännas vid.

Använd endast plastkärll som tål ugnsvärme. Beakta anvisningarna från tillverkaren av tillagningskärll.

► I slutna konservburkar uppstår ett övertryck vid konservering och uppvärmning. Det kan göra att de spricker. Konservera eller värm inga konservburkar i ugnen.

► Risk för skador när luckan är öppen. Du kan gå in i eller snubbla över luckan. Lämna inte luckan öppen i onödan.

► Luckan kan belastas med maximalt 15 kg. Stå eller sitt inte på den öppna luckan och ställ inga tunga föremål på den. Se till att du inte klämmer något mellan luckan och tillagningsutrymmet. Ugnen kan skadas.

För ytor i rostfritt stål gäller:

► Ytor som är överdragna med rostfritt stål blir förstörda av klister och tappar sin smutsavvisande effekt. Sätt därför inte fast några självhäftande lappar, tejp eller liknande på den rostfria ytan.

► Magneter kan orsaka repor. Sätt därför inga magneter på de rostfria ytorna.

Rengöring och skötsel

► Risk för skador på grund av elektriska stötar. Ångan från en ångrengörare kan komma åt strömförande delar och orsaka kortslutning. Använd aldrig ångrengörare för att göra rent ugnen.

► Grov smuts i tillagningsutrymmet kan orsaka stark rökutveckling. Ta bort grov smuts från tillagningsutrymmet innan du startar pyrolysen.

► Risk för skador på grund av skadliga ångor. Under pyrolysurengöringen kan ångor som irriterar slemhinnorna frigöras.

Stanna inte längre stunder i köket under pyrolysurengöringen och förhindra att barn och husdjur kommer in i köket. Se till att vädra ordentligt under pyrolysurengöringen. Undvik att lukterna förflyttar sig in i andra rum.

► Du kan ta loss ugnsstegarna (se avsnittet "Rengöring och skötsel – Ta loss ugnsstegarna tillsammans med FlexiClip-teleskopskenorna"). Montera in ugnsstegarna igen.

► Repa inte luckglaset. Använd inte skurmedel, hårda svampar eller borstar, eller vassa metallskrapor för rengöring av luckglaset.

Säkerhetsanvisningar och varningar

► I fuktiga och varma områden finns det en ökad risk för skadedjur (till exempel kackerlackor). Håll alltid ugnen och området kring den rent. Skador som orsakats av skadedjur täcks inte garanterat.

Tillbehör

► Använd endast Mieleles originaltillbehör. Om ej godkända tillbehör används gäller inte längre garanti och/eller produktansvar och Miele kan inte längre garantera att säkerhetsbestämmelserna uppfylls.

► Miele garanterar tillgängligheten av reservdelar till din ugn i upp till 15 år (minst 10 år) efter att modellserien har utgått ur sortimentet.

► Mieleles Gourmetugnsplatta HUB 5000/HUB 5001 (om sådan finns) får inte skjutas in på falshöjd 1. Ugnens botten förstörs. Emalj kan repas eller spricka på grund av överhettning som uppstår vid ett för litet avstånd. Skjut aldrig in Miele ugnsplattan på den övre hållaren på falshöjd 1 eftersom det inte finns en utdragsspärr där. Använd generellt sett falshöjd 2.

► Använd endast medföljande Miele stektermometer. Om stektermometern är trasig måste du byta ut den mot Mieleles originalstektermometer.

► Stektermometerens plast kan smälta vid mycket höga temperaturer. Använd inte stektermometern i grillfunktionerna. Förvara inte stektermometern i tillagningsutrymmet.

► Tillbehör som inte är lämpade för pyrolys skadas av de höga temperaturer som uppstår under pyrolysen. Ta ut alla tillbehör som inte tål pyrolys ur tillagningsutrymmet innan du startar pyrolysen. Detta gäller också för tillbehör som köps i efterhand och som inte tål pyrolys (se avsnittet "Rengöring och skötsel").

Transportförpackning

Förpackningen skyddar maskinen mot transportskador. Förpackningsmaterialen är valda med hänsyn till miljön och är därför återvinningsbara.

Förpackning/emballage som återförs till materialkretsloppet innebär minskad råvaruförbrukning. Lämna till materialspecifika återvinningscentraler om möjligt. Din Miele-återförsäljare kan ta tillbaka förpackningen.

Hantering av uttjänt maskin

Uttjänade elektriska och elektroniska produkter innehåller i många fall material som kan återanvändas. Men de innehåller även skadliga ämnen som är nödvändiga beståndsdelar för produkternas funktion och säkerhet. Om sådana ämnen hamnar i hushållsavfallet eller hanteras på fel sätt kan det medföra skador på människors hälsa och på miljön. Kasta därför på inga villkor den uttjänade produkten i hushållsavfallet.



Lämna in uttjänade elektriska och elektroniska produkter till en återvinningsstation. Du är själv ansvarig för att radera eventuella personliga uppgifter som kan stå på maskinen. Du har en lagstadgad skyldighet att plocka ur gamla batterier och lampor som inte sitter fast i produkten. Ta dem till ett lämpligt uppsamlingsställe, där de kan lämnas in. Se till att den uttjänade produkten förvaras barnsäkert tills den lämnas in för omhändertagande.



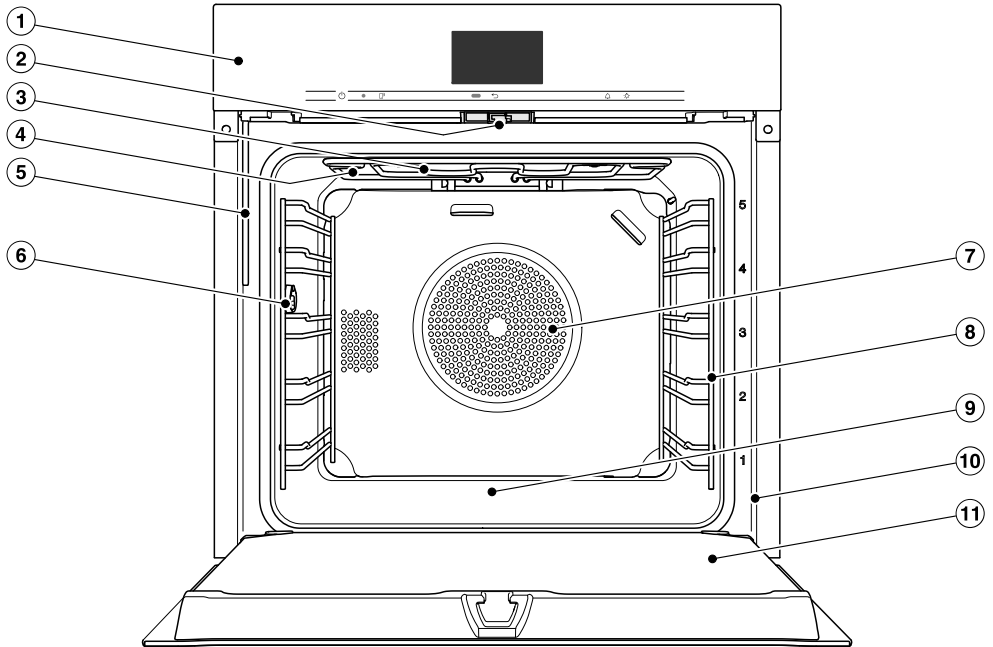

Översikt

Ugn

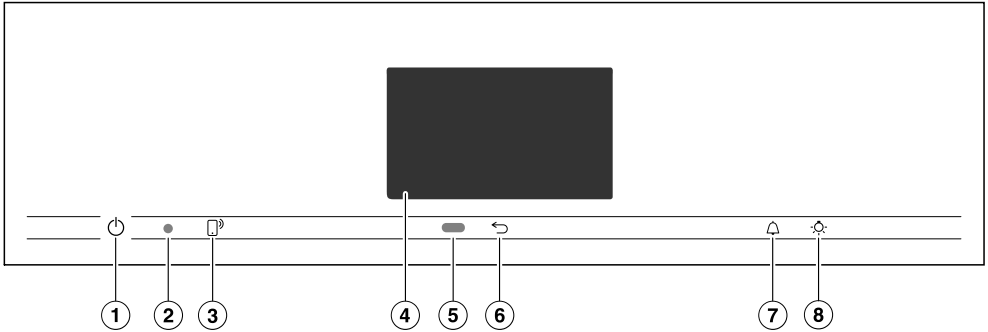

- ① Manöverpanel
- ② Lucklås
- ③ Värmeelement för övervärme och grill
- ④ Öppningar för ångtillförseln
- ⑤ Påfyllningsrör för förångningssystemet
- ⑥ Anslutningskontakt för stektermometern
- ⑦ Insugningsöppning för fläkten med bakomliggande ringelement
- ⑧ Ugnstegar med 5 falshöjder
- ⑨ Ugnsbotten med bakomliggande värmeelement för undervärme
- ⑩ Frontram med typskylt
- ⑪ Lucka



- ① Nersänkt knapp På/Av 
För att starta och stänga av ugnen
- ② Optiskt gränssnitt
(endast för Miele service)
- ③ Touchknapp 
Styra ugnen med din mobila enhet
- ④ Touchdisplay
För att visa information och för manövrering
- ⑤ Närhetssensor
Koppla in belysningen i tillagningsutrymmet och displayen och kvittera ljudsignalerna när någon närmar sig
- ⑥ Touchknapp 
För att hoppa tillbaka stegvist
- ⑦ Touchknapp 
För att ställa äggklockan eller ställa in larm
- ⑧ Touchknapp 
För att tända och släcka belysningen i ugnsutrymmet

Manöverpanel

Knapp På/Av

Knappen På/Av  ligger lite nersänkt och reagerar på fingerkontakt.

Med denna knapp startar du på och stänger av ugnen.

Närhetssensor





Närhetssensorn sitter under touchdisplayen bredvid touchknappen . Närhetssensorn känner av när du närmar dig touchdisplayen till exempel med din hand eller kropp.

Om du har aktiverat respektive inställningar kan du koppla in belysningen i tillagningsutrymmet, starta ugnen eller kvittera ljudsignalerna (se avsnittet “Inställningar – Sensorstödd användning”).

Touchknappar

Touchknapparna reagerar på beröring. Varje knapptryck bekräftas med en ljudsignal. Du kan stänga av denna ljudsignal genom att välja inställningen Ljudstyrka | Knapp-ljud | Av.

Om du vill att touchknapparna även ska reagera när ugnen är avstängd väljer du inställningen Display | QuickTouch | På.

Touchknapp	Funktion
	Om du vill styra ugnen via din mobila enhet, så måste du ha installerat systemet Miele@home, aktivera inställningen Fjärrstyrning och trycka på denna touchknapp. Då lyser denna touchknapp och funktionen MobileStart kan användas. Så länge som denna touchknapp lyser så kan du styra ugnen via din mobila enhet (se avsnittet "Inställningar – Miele@home").
	Beroende på i vilken meny du är, kommer du tillbaka till den överordnade menyn eller huvudmenyn.
	När en meny visas i displayen eller en tillagning är igång kan du med denna touchknapp när som helst ställa äggklockan (till exempel för äggkokning) eller ställa in ett larm, det vill säga ett fast klockslag (se avsnittet "Larm och äggklocka").
	Med denna touchknapp kan du tända eller släcka belysningen. Beroende på vald inställning släcks belysningen i tillagningsutrymmet efter 15 sekunder eller är fortsatt tänd respektive släckt.

Manöverpanel

Touchdisplay

Touchdisplayens ömtåliga yta kan repas av spetsiga eller vassa föremål som exempelvis pennor.

Rör endast vid touchdisplayen med fingrar.

Se till att inget vatten hamnar bakom touchdisplayen.

Touchdisplayen är uppdelad i flera områden.

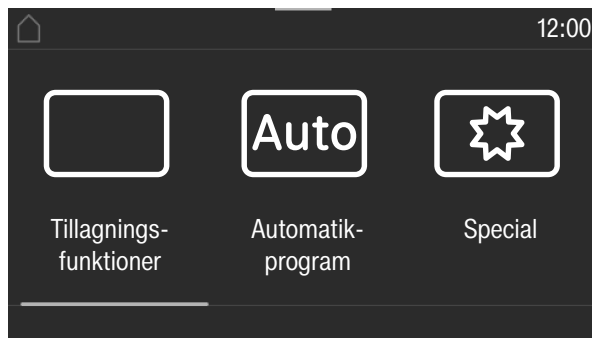

På **den översta raden** visas menyens sökväg till vänster. De enskilda menyerna skiljs från varandra av en lodrät linje. Om meny inte kan visas helt på grund av platsbrist visas överordnade menyerna med ... I.

När du trycker på ett meny namn på den översta raden växlar displayen till meny i fråga. Tryck på  för att växla till startskärmen.

Klockan visas till höger på den översta raden. Du kan ställa in aktuell tid genom att trycka på inställningen.

Dessutom kan ytterligare symboler visas, till exempel SuperVision .









Vid den översta radens övre kant finns en orange linje där du kan dra ner en rullgardinsmeny. Med den kan du aktivera respektive avaktivera inställningar under en tillagning.

I **mitten** finns den aktuella meny med menyerna. Du kan bläddra åt höger eller vänster genom att dra med fingret över displayen. Du väljer en meny genom att trycka på den (se avsnittet "Användning").

På **den nedre raden** finns, beroende på meny, olika fält för manövrering, som till exempel Timer, Spara eller OK.

Symboler

I displayen kan följande symboler visas:

Symbol	Innebörd
	Denna symbol visar ytterligare information och anvisningar för användningen. Detta informationsfönster bekräftar du med <i>OK</i> .
	Information om överordnade menypunkter som inte längre kan visas i menyens sökväg på grund av platsbrist.
	Larm
	Äggklocka
	Några inställningar, som t.ex. displayens ljusstyrka eller volymen på signalerna ställs in på en liggande stapel.
	Driftspärren eller knappspärren är aktiverad (se avsnittet "Inställningar – Säkerhet"). Användningen är spärрад.
	Kärntemperatur vid användning av stektermometer
	Fjärrstyrning (visas endast när du har tillgång till systemet Miele@home och har valt inställningen Fjärrstyrning På)
	SuperVision (visas endast när du har tillgång till systemet Miele@home och har valt inställningen SuperVision SuperVisionvisning På)

Användning

Du använder ugnen genom att trycka på önskad meny punkt i touchdisplayen.

Varje fingertryck gör att det aktuella tecknet (ord och/eller symbol) du trycker på färgas **orange**.

Fält som ska bekräftas för ett användarsteg är markerade med **grönt** (till exempel OK).

Välja meny punkt

- Tryck på önskat fält eller önskat värde på touchdisplayen.

Bläddra

Du kan bläddra åt vänster eller höger.

- Dra med fingret över bildskärmen. Lägga fingret på touchdisplayen och dra det i önskad riktning.

Stapel n i det nedre området visar var du är i den aktuella menyn.

Lämna meny nivå

- Tryck på touchknappen ↵ eller tryck på symbolen ... I i menyn.
- Tryck på symbolen ⏪ för att växla till startskärmen.

Alla inmatningar som du har gjort men inte bekräftat med OK sparas inte.

Ändra värde eller inställning

Ändra inställning i en urvalslista

Aktuell inställning är orangemarkerad.

- Tryck på önskad inställning.

Inställningen sparas. Du kommer tillbaka till den överordnade menyn.

Välja siffror med siffrerullen

- Dra siffrerullen neråt eller uppåt med hjälp av fingret tills önskade siffror visas i mitten.
- Bekräfta med OK.

Den ändrade siffran sparas.

Ange siffror med sifferblocket

- Tryck på värdet som står i mitten av siffrerullen.

Sifferblocket visas.

- Tryck på önskade siffror.

Så snart du har gjort ditt val blir fältet OK grönmarkerat.

Med hjälp av pilen raderar du den senaste valda siffran.

- Bekräfta med OK.

Den ändrade siffran sparas.

Ändra inställningen med en liggande stapel

Vissa inställningar visas med en liggande stapel ■■■■□□□. Om alla segment är fyllda är det maximala värdet valt.

Om bara ett eller inget segment är fyllt så är det minsta värdet valt respektive inställningen avaktiverad (till exempel ljudsignalerna).

- Tryck på gällande segment på stapeln för att ändra inställningen.
- Välj På eller Av för att aktivera eller avaktivera inställningen.
- Bekräfta valet med OK.

Inställningen sparas. Du kommer tillbaka till den överordnade menyn.

Ange bokstäver

Du anger bokstäver med hjälp av ett tangentbord i displayen. Välj gärna korta namn.

- Tryck på de bokstäver och tecken du önskar.

Tips! Med tecknet] kan du lägga till en radbrytning för längre programnamn.

- Tryck på Spara.

Namnet sparas.

Visa kontextmenyn

I vissa menyer kan du visa en kontextmeny, till exempel om du vill döpa om egna program eller flytta texter under MyMiele.

- Tryck till exempel på ett eget program tills kontextmenyn öppnas.
- Tryck på touchdisplayen utanför menyfönstret för att stänga kontextmenyn.

Flytta genväg

Du kan ändra ordningsföljden på egna program och texter under MyMiele.

- Tryck till exempel på ett eget program tills kontextmenyn öppnas.
- Välj flytta.
- Håll fingret på det markerade fältet och dra det på önskat ställe.

Visa rullgardinsmeny

Under en tillagning kan du aktivera respektive avaktivera inställningar som till exempel Booster eller Uppvärmning samt wifi-funktion .

- Dra rullgardinsmenyn neråt på den orangea linjen under rubrikraden.
- Välj den inställning som du vill ändra. Aktiva inställningar är orangemarkerade. Inaktiva inställningar är (beroende på färgschema) svart- eller vitmarkerade (se avsnittet “Inställningar – Display”).
- Flytta rullgardinsmenyn uppåt eller neråt eller tryck på touchdisplayen utanför menyfönstret för att stänga rullgardinsmenyn.

Visa Hjälp

För vissa funktioner finns en hjälp. På den undre raden visas Hjälp.

- Tryck på Hjälp för att visa anvisningar med bilder och text.
- Tryck på touchknappen Stäng för att återvända till föregående meny.

Aktivera MobileStart

- Tryck på touchknappen  för att aktivera MobileStart.

Touchknappen  lyser. Du kan fjärrstyra ugnen via Miele-appen.

Den direkta styrningen på ugnen går före fjärrstyrningen via appen.
Du kan använda MobileStart så länge som touchknappen  lyser.

Utrustning

De modeller som beskrivs i denna bruksanvisning hittar du på baksidan.

Typskylt

Typskylten syns på frontramen när luckan är öppen.

Där finns modellbeteckning, fabriktionsnummer och anslutningsdata (nätspänning/frekvens/maximalt anslutningsvärde).

Se till att du har denna information framför dig om du skulle få frågor eller problem som Miele kan hjälpa dig med.

Leveransinnehåll

- Bruks- och monteringsanvisning för ugnen
- kokbok med recept för automatikprogram och funktioner
- stektermometer
- skruvar för att fästa ugnen i inbygg-nadsskåpet
- Avkalkningstabletter och en plastslang med hållare för att avkalka förångningssystemet
- diverse tillbehör.

Medföljande och extra tillbehör

Utrustningen är beroende av modell.

Din ugn är som standard utrustad med ugnsstegar, långpanna och bak- och stekgaller (kort: galler).

Beroende på modell kan ugnen utöver detta vara utrustad med ytterligare tillbehör.

Alla tillbehör och rengöringsmedel är anpassade till Miele's ugnar.

Du kan beställa dessa från Miele's webbutik, Miele service, eller din återförsäljare.

Om du vill beställa något så anger du ugnens modellbeteckning och beteckningen på tillbehöret.

Ugnsstegar

På höger och vänster sida i tillagningsutrymmet finns ugnsstegar med falshöjderna  för insättning av tillbehör.

Beteckningarna på de falshöjder som ska användas vid tillagning kan du avläsa när luckan är öppen.

Varje falshöjd består av 2 hållare som ligger över varandra.

Du skjuter in tillbehöret (till exempel ett galler) mellan hållarna.

FlexiClip-teleskopskenor (om sådana finns) monteras på den nedre hållaren.

Du kan ta loss ugnsstegarna (se avsnittet "Rengöring och skötsel – Ta loss ugnsstegarna tillsammans med FlexiClip-teleskopskenorna") och övriga tillbehör.

Bakplåt, långpanna och galler med utdragspärr

Bakplåt HBB 71:

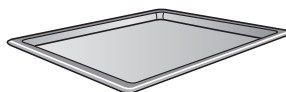

Långpanna HUBB 71:

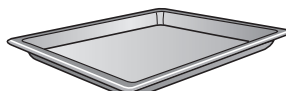

Galler HBBR 72:



Skjut alltid in dessa tillbehör mellan hållarna på en falshöjd i ugnsstegarna.

Skjut alltid in ugnsgallret med avställningsytan neråt.

I mitten på kortsidan av dessa tillbehör finns en utdragspärr. Den förhindrar att tillbehören glider ur ugnsstegarna om du bara vill dra ut dem en bit.



När du använder gallret med långpannan under, skjuts långpannan in mellan hållarna i en falshöjd och gallret automatiskt ovanpå.

FlexiClip-teleskopskenor HFC 72

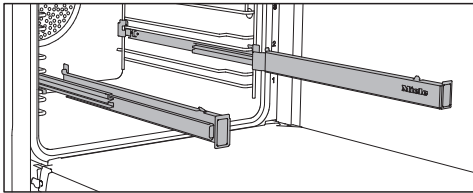

Du kan använda FlexiClip-teleskopskenorna på falshöjd 1–4.

Skjut in FlexiClip-teleskopskenorna helt i tillagningsutrymmet innan du sätter dit tillbehöret.

Tillbehören säkras då automatiskt mellan låshakarna fram och bak och kan inte glida ner.

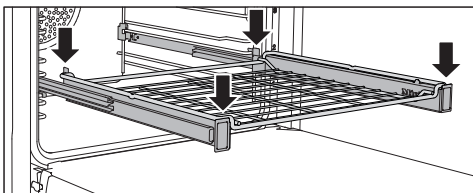
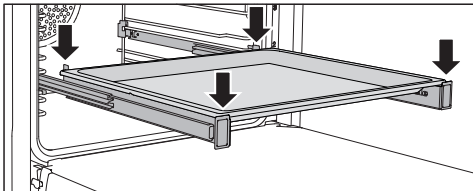

FlexiClip-teleskopskenorna klarar av maximalt 15 kg.

Montera och ta loss FlexiClip-teleskopskenor

⚠ Risk för skador på grund av varma ytor.

Ugnen blir varm under drift. Du kan bränna dig på värmeelement, tillagningsutrymmet och tillbehören.

Låt värmeelementen, tillagningsutrymmet och tillbehöret svalna av innan du monterar och tar loss FlexiClip-teleskopskenorna.

FlexiClip-teleskopskenorna monteras mellan hållarna på en falshöjd.

Montera FlexiClip-teleskopskenan med Miele logotyp på höger sida.

FlexiClip-teleskopskenorna får **inte** dras isär vid montering och demontering.

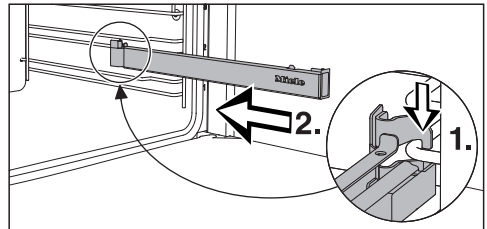

- Haka fast FlexiClip-teleskopskenan framme på den nedre hållaren (1.) och skjut in den längs med hållaren i tillagningsutrymmet (2.).

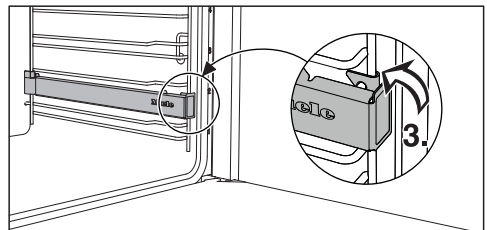

- Sätt fast FlexiClip-teleskopskenan på falshöjdens nedre hållare (3.).

Utrustning

Om inte FlexiClip-teleskopskenorna kan dras ut efter montering ska du dra ut dem hårt en gång.

Så här tar du ut FlexiClip-teleskopskenan:

- Skjut in teleskopskenan helt.

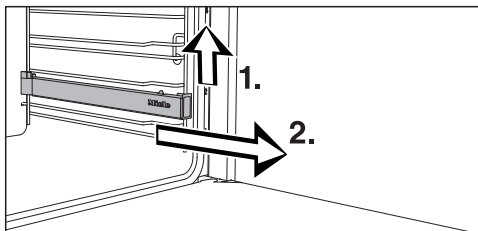

- Lyft FlexiClip-teleskopskenan fram (1.) och dra ut den från hållaren (2.).

Runda bakformar



Den **runda bakformen HBF 27-1 utan hål** är lämplig för tillagning av pizza, låga mjuka kakor av vetedeg eller kaksmet, pajer eller för att grädda djupfrysta mjuka kakor och pizza.

Den **hålade, runda bak- och AirFry-formen HBFP 27-1** kan användas på samma sätt som den hålade **Gourmet bak- och AirFry-plåten HBBL 71**.

Den emaljerade ytan som båda bakformarna har är förädlad med PerfectClean.

- Skjut in gallret och sätt den runda glasformen på det.

Gourmet bak- och AirFry-plåt hålad HBBL 71



Den fina perforeringen i Gourmet bak- och AirFry-plåten optimerar tillagningsprocesserna:

- Vid bakning av vetedegar, degar med olja och kesella, bröd och småfranska förbättras bryningen på undersidan. Börja med att rulla degen på en jämn bänkskiva och lägg den sedan på Gourmet bak- och AirFry-plåten.
- Pommes frites, kroketter och liknande kan friteras utan fett i den heta luftströmmen (AirFrying).
- Vid torkning optimeras luftcirkulationen kring det som ska torkas.

Den emaljerade ytan är förädlad med PerfectClean.

Den **runda bak- och AirFry-formen HBFP 27-1** kan också användas för dessa ändamål.

Baksten HBS 70



Med bakstenen får du ett optimalt bakresultat för rätter som ska ha en sprödbakad botten som pizza, paj, bröd, frallor med mera.

Bakstenen består av eldfast keramik och är glaserad. För att lägga på och ta ut det som gräddas på bakstenen medföljer en bakspade av obehandlat trä.

- Skjut in gallret på den första falshöjden och sätt bakstenen på gallret.

Grill- och stekplåt HGBB 71

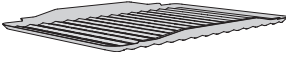

Grill- och stekplåten sätts i långpannan. Under grillning, stekning och AirFrying skyddar den köttsaft som droppar ner från att brännas vid så att den kan användas.

Den emaljerade ytan är förädlad med PerfectClean.

Ugnspanna HUB och lock till ugnspanna HBD

Till skillnad mot andra ugnspannor kan Miele's ugnspannor skjutas in direkt i ugnsstegarna. Precis som gallret har de ett utdragsskydd.

Ytskiktet på pannan är överdraget med en smutsavvisande yta.

Ugnspannan finns med olika djup. Bred- den och höjden är samma för alla.

Det finns passande lock att köpa separat. Ange modellbeteckningen när du ska köpa locket.

Djup: 22 cm

HUB 5000-M
HUB 5001-M*

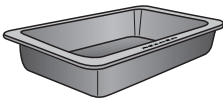

HBD 60-22

Djup: 35 cm

HUB 5001-XL*

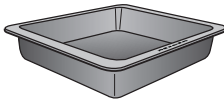

HBD 60-35

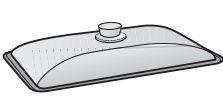

*lämplig för induktionshällar

Stektermometer

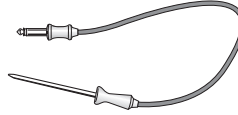

Stektermometern möjliggör en exakt övervakning av temperaturen under tillagningen (se avsnittet "Stekning – Stektermometer").

- Om du använder stektermometern ska du inte sätta FlexiClip-teleskopskenorna på falshöjd 4 eftersom de då täcker för anslutningskontakten.

Handtag HEG

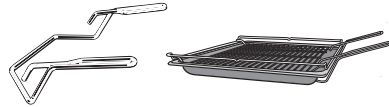

Handtaget gör det enklare att ta ut långpannor, bakplåtar och galler.

Tillbehör för rengöring och skötsel

- Avkalkningstabletter, plastslang med hållare för avkalkning av ugnen
- Miele mikrofibrertrasa för allrengöring
- Miele ugnsgrengöring

Utrustning

Säkerhetsanordningar

- **Driftspärr** 
(se avsnittet “Inställningar – Säkerhet”)
- **Knappspärr**
(se avsnittet “Inställningar – Säkerhet”)
- **Kylfläkt**
(se avsnittet “Inställningar – Fortsatt drift för kylfläkt”)
- **Säkerhetsavstängning**
Säkerhetsavstängningen aktiveras automatiskt om ugnen har varit påslagen under ovanligt lång tid. Hur lång tid det tar innan säkerhetsavstängningen aktiveras beror på vald funktion.
- **Ventilerad ugnslucka**
Luckan är delvis byggd av värmereflekterande glasskivor. I drift leds luft genom luckan så att utsidan av luckan förblir sval.
Du kan ta loss och montera isär luckan för rengöring (se avsnittet “Rengöring och skötsel”).
- **Luckspärr** för pyrolyrens rengöring
I början av pyrolysen är luckan låst av säkerhetsskäl. Luckspärren hävs först när temperaturen sjunker under 280 °C.

Ytor behandlade med PerfectClean

Ytor behandlade med PerfectClean har en enastående smutsavvisande effekt och är extra lätta att rengöra.

Mat som bränt fast lossnar lätt. Smuts efter gräddning och ugnstekning kan lätt tas bort.

Du kan hacka och skära upp mat på ytorna behandlade med PerfectClean.

Använd inte keramikknivar eftersom de kan repa ytorna behandlade med PerfectClean.

Ytor behandlade med PerfectClean ska skötas ungefär på samma sätt som glas. Läs anvisningarna i kapitlet “Rengöring och skötsel” för att bevara den smutsavvisande effekten och den extra lätta rengöringen.

Ytor behandlade med PerfectClean

- Långpanna
- Bakplåt
- Grill- och stekplåt
- Gourmet bak- och AirFry-plåt hålrad
- Rund bak- och AirFry-form hålrad
- rund bakform.

Tillbehör som tål pyrolyns

Läs anvisningarna i avsnittet “Rengöring och skötsel”.

Följande tillbehör kan vara kvar i ugnen under pyrolyrens rengöring:

- Ugnstegar
- FlexiClip-teleskopskenor HFC 72
- Galler

Första gången produkten används

Miele@home

Din ugn är utrustad med en integrerad wifi-modul.

För att använda den behöver du:

- ett wifi-nätverk
- appen Miele
- ett användarkonto hos Miele. Användarkontot kan du skapa i appen Miele.

Appen Miele guidar dig vid anslutningen mellan ugnen och ditt wifi-nätverk.

Efter det att du har anslutit ugnen till ditt wifi-nätverk kan du exempelvis göra följande med appen:

- Ta fram information om ugnens funktion
- Visa anvisningar om pågående tillagningar i ugnen
- Avsluta pågående tillagningar

När du ansluter ugnen till ditt wifi-nätverk höjs energiförbrukningen, även om ugnen är avstängd.

Kontrollera att signalen från ditt nätverk är tillräckligt stark där din ugn står.

Tillgänglighet wifi-anslutning

Wifi-anslutningen delar frekvensområde med andra maskiner och produkter (till exempel mikrovågsugnar, fjärrstyrda lek-saker). Detta kan orsaka tillfälliga eller fullständiga störningar i anslutningen. Av denna anledning kan en ständig åtkomst till de befintliga funktionerna inte garan-teras.

Tillgänglighet Miele@home

Vilka funktioner du kan använda i Miele-appen beror på vilka Miele@home-ser-vice-tjänster som är tillgängliga i ditt land.

Servicetjänsten för Miele@home finns inte i alla länder.

Gå till Miele's hemsida www.miele.se för information om tjänstens tillgänglighet.

Appen Miele

Appen Miele kan laddas ner utan kostnad från App Store® eller Google Play™.



Första gången produkten används

Grundinställningar

Du måste göra följande inställningar innan du tar ugnen i drift första gången. Dessa inställningar kan du vid önskemål ändra vid en senare tidpunkt (se avsnittet "Inställningar").

 Risk för skador på grund av varma ytor.
Ugnen blir varm under drift.
Använd endast ugnen när den är inbyggd. På så vis garanteras en säker funktion.

Om ugnen är elansluten så startas den automatiskt.

Ställa in språk

- Välj önskat språk.

Om du har råkat ställa in ett språk som du inte förstår, se avsnittet "Inställningar – Språk ".

Ställa in plats

- Välj önskad plats.

Ställa in Miele@home

I displayen visas Ställa in "Miele@home"?

- Om du vill installera Miele@home direkt så väljer du vidare.
- Om du vill göra installationen senare så väljer du Hoppa över.
Information om installation vid ett senare tillfälle hittar du i avsnittet "Inställningar – Miele@home".
- Om du vill installera Miele@home direkt så väljer du önskad anslutningsmetod.

Displayen och appen Miele leder dig genom följande steg.

Ställa in datum

- Ställ in dag, månad och år.
- Bekräfta med *OK*.

Ställa in klockan

- Ställ in timmar och minuter.
- Bekräfta med *OK*.

Avsluta idrifttagning

- Följ eventuella ytterligare anvisningar i displayen.

Den första idrifttagningen är genomförd.

Första gången produkten används



Värma upp ugnen för första gången och spola genom ångsystemet

När du värmer upp ugnen för första gången kan det lukta lite konstigt. Du blir av med lukterna om du låter ugnen värmas upp under minst en timme. Du bör samtidigt spola igenom ångsystemet.

Se till att vädra ordentligt medan du gör detta.
Undvik att lukterna drar in i andra rum.

- Ta bort alla eventuella klistermärken eller skyddsfolie från både ugn och tillbehör.
- Torka ur ugnen med en fuktig trasa innan du börjar värma upp den för att få bort eventuellt damm och förpackningsrester.
- Montera FlexiClip-teleskopskenorna på ugnsstegarna och skjut in alla plåtar och gallret.
- Starta ugnen med knappen På/Av .

Huvudmenyn visas.

- Välj Tillagningsfunktioner .
- Välj Kombitillagning .
- Välj Kombitillag. + Varmluft plus .

Den förprogrammerade temperaturen visas (160 °C).

Uppvärmningen, belysningen och kylfläkten startas.

- Ställ in högsta möjliga temperatur (250 °C).
- Välj vidare.
- Välj automatiskt.

Meddelande om förlopp visas.

- Fyll behållaren med nödvändig vattenmängd.
- Öppna luckan.

- Fäll fram påfyllningsröret till vänster under manöverpanelen.

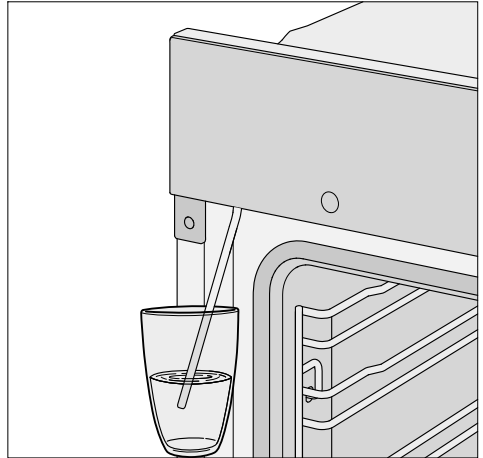

- Sätt ner påfyllningsröret i kärlet med vatten.
- Bekräfta med OK.

Insugningen startar.

Den mängd vatten som i själva verket sugns in kan vara mindre än den som krävs, så att vattenrester finns kvar i kärlet.

- Ta bort kärlet efter insugningen och stäng luckan.

Ett kort pumppljud hörs igen. Vattnet som är kvar i påfyllningsröret sugns in. Uppvärmningen, belysningen och kylfläkten startas.

Ett ångutsläpp aktiveras automatiskt efter en viss tid.

 Risk för skador på grund av vattenånga. Vattenångan som kommer ut är mycket het. Öppna aldrig luckan under ångutsläppet.

Förvärm ugnen i minst en timme.

- Stäng av ugnen med knappen På/Av  efter minst en timme.

Första gången produkten används

Rengöra tillagningsutrymmet efter att ugnen värmts upp för första gången

 Risk för skador på grund av varma ytor.





Ugnen blir varm under drift. Du kan bränna dig på värmeelement, tillagningsutrymmet och tillbehören.

Låt värmeelementen, tillagningsutrymmet och tillbehöret svalna av innan du rengör dem för hand.

- Ta ut alla tillbehör ur tillagningsutrymmet och rengör dem för hand (se avsnittet "Rengöring och skötsel").
- Rengör tillagningsutrymmet med varmt vatten, handdiskmedel och en ren disksvamp eller med en ren, fuktig mikrofibertrasa.
- Torka ytorna torra med en mjuk trasa.

Stäng ugnsluckan först när tillagningsutrymmet är torrt.

Översikt över inställningar

Menypunkt	Möjliga inställningar
Språk 	... deutsch english ... Plats
Tid	Visning På* Av Nattavstängning Analog eller digital visning Analog* Digital Tidsformat 24-timmarsvisning* 12-timmarsvisn. (am/pm) Ställa in
Datum	
Belysning	På "På" i 15 sekunder* Av
Startskärm	Huvudmeny* Funktioner Automatikprogram Specialprogram Egna program MyMiele
Display	Ljusstyrka  Färgschema ljus mörk* QuickTouch På Av*
Ljudstyrka	Ljudsignaler Melodier  Solo-ton  Knappljud  Välkomstmelodi På* Av
Enheter	Temperatur °C* °F

* Fabriksinställning

Inställningar

Menypunkt	Möjliga inställningar
Booster	På* Av
Snabbavkyllning	På* Av
Varmhållning	På Av*
Förvalda temperaturer	
Pyrolysis	Med rekommendation Utan rekommendation*
Kyfläkt fortsatt drift	Tidsstyrd Temperaturstyrd*
Sensorstödd användning	Ljus på när du närmar dig vid pågående tillagning* alltid på Av Starta maskinen På Av* Signal av när du närmar dig På* Av
Säkerhet	Driftspärr  På Av* Knappspärr På Av*
Frontigenkänning	På Av*
Miele@home	Aktivera Avaktivera Anslutningsstatus Ny inställning återställ Göra inställning
Fjärrstyrning	På* Av
SuperVision	SuperVisionvisning På Av* Visning i standbyläge På Endast vid fel* Lista maskiner Visa maskin Ljudsignaler

* Fabriksinställning

Menypunkt	Möjliga inställningar
Remote Update	På* Av
Programversion	
Rättslig information	Open-Sourcelicenser
Butik	Demoläge På Av*
Fabriksinställningar	Maskininställningar Egna program MyMiele Förvalda temperaturer
Drifttimmar (totalt)	

* Fabriksinställning

Inställningar

Öppna menyn “Inställningar”

I menyn  Inställningar kan du anpassa din ugn efter dina egna behov och önskemål genom att ändra fabriksinställningarna.

Du är i huvudmenyn.

■ Välj  Inställningar.

■ Välj önskad inställning.



Nu kan du kontrollera och ändra inställningarna.

Det går inte att ändra inställningarna om en tillagning pågår.

Språk

Du kan ställa in önskat språk och plats.

När du har valt och bekräftat det önskade språket visas det direkt i displayen.

Tips! Har du råkat välja ett språk som du inte förstår så väljer du  i huvudmenyn. Följ symbolen  för att gå tillbaka till undermenyn Språk .

Tid

Visning

Välj hur du vill att tiden ska visas när ugnen är avstängd:

- På

Tiden visas alltid i displayen.

Om du dessutom väljer inställningen

Display | QuickTouch | På så reagerar

alla touchknappar nu direkt när du

trycker på dem och närhetssensorn

identifierar automatiskt om du närmar dig displayen.

Om du väljer till inställningen Display |

QuickTouch | Av så måste koppla in

ugnen innan du kan använda den.

- Av

Displayen är mörk för att spara energi. Du måste koppla in ugnen innan du använder den.

- Nattavstängning

För att spara energi visas klockan bara från 05:00 till 23:00 i displayen.

Resten av tiden är displayen avstängd för att spara energi.

Analog eller digital visning

Klockan kan vara Analog (analog klocka med visare) eller Digital (Tim:Min).

Vid digital klocka visas även datum.

Tidsformat

Du kan ställa in klockan i 24- eller 12-timmarsformat (24-timmarsvisning eller 12-timmarsvisn. (am/pm)).

Ställa in

Ställ in timmar och minuter.

Tips! Om ingen tillagningstid räknas ner så trycker du på klockan i den översta raden för att ändra den.

Efter ett strömavbrott visas den aktuella tiden igen. Tiden sparas i cirka 150 timmar.



Om du har anslutit ugnen med ett hemnätverk och loggat in den i Miele-appen, synkroniseras tiden i enlighet med den inställda platsen i Miele-appen.

Datum

Ställ in datum.

När ugnen är avstängd visas datumet bara på inställningen Tid | Analog eller digital visning | Digital.

Belysning

- På
Belysningen är inkopplad under hela tillagningen.
- "På" i 15 sekunder
Belysningen släcks efter cirka 15 sekunder under en tillagning. När du trycker på touchknappen  så tänds belysningen igen under 15 sekunder.
- Av
Belysningen i tillagningsutrymmet är släckt. När du trycker på touchknappen  så tänds belysningen igen under 15 sekunder.

Startskärm

Vid leverans visas huvudmenyn när du kopplar in ugnen. Som startskärm kan du också välja att till exempel visa funktioner eller genvägarna under MyMiele istället (se avsnittet "MyMiele").



Den nya startskärmen visas först nästa gång ugnen sätts på.

Du kommer till huvudmenyn genom att välja touchknappen  eller via meny-sökvägen i rubrikfältet.

Display

Ljusstyrka

Ljusstyrkan på displayen visas med en liggande stapel.

- 
maximal ljusstyrka
- 
minimal ljusstyrka

Färgschema

Välj om displayen ska visas med ett ljust eller mörkt färgschema.

- Ljus
Displayen har en ljus bakgrund med mörk text.
- mörk
Displayen har en mörk bakgrund med ljus text.

QuickTouch

Välj hur touchknapparna och närhets-sensorn ska reagera när ugnen är avstängd:

- På
Om du dessutom har valt inställningen Tid | Visning | På eller Nattavstängning så reagerar touchknapparna och närhets-sensorn även när ugnen är avstängd.
- Av
Oberoende av inställningen Tid | Visning reagerar touchknapparna och närhetssensorn endast när ugnen är inkopplad samt en stund efter det att ugnen har stängts av.

Ljudstyrka



Ljudsignaler

När ljudsignalerna är påslagna hörs en signal när den inställda temperaturen nås och efter att en inställd tid löpt ut.

Melodier

Vid slutet av en process hörs flera gånger en melodi.

Ljudstyrkan för melodin visas med en liggande stapel.

- 
maximal ljudstyrka
- 
melodin är avstängd

Inställningar

Solo-ton

Vid slutet av en process hörs en konstant ton under en liten stund.

Ljudstyrkan på den här tonen visas med en liggande stapel.

- ■■■■■■■■■■■■■■■■■■■■
maximal ljudstyrka på tonen
- ■■■■■■■■■■■■■■■■■■■■
minimal ljudstyrka på tonen

Knappljud

Knappljudets ljudstyrka visas med en liggande stapel.

- ■■■■■■■■■■
maximal ljudstyrka
- □□□□□□□□
knappljudet är avstängt

Välkomstmelodi

Du kan aktivera eller avaktivera melodin som hörs när man trycker på knappen På/Av .

Enheter

Temperatur

Du kan ställa in temperaturen i grader Celsius (°C) eller grader Fahrenheit (°F).

Booster

Funktionen Booster används för snabb uppvärmning av tillagningsutrymmet.

- På
Funktionen Booster är automatiskt aktiverad under tillagningens uppvärmningsfas. Värmeelement för övervärme/grill, ringelement och fläkt förvärmer tillagningsutrymmet samtidigt till den önskade temperaturen.

- Av
Funktionen Booster är avstängd under tillagningens uppvärmningsfas. Ugnen värms endast upp av de värmeelement som tillhör funktionen.

Du kan också använda rullgardinsmenyn för att aktivera respektive avaktivera funktionen Booster för en tillagning.

Snabbavkylning

Med funktionen Snabbavkylning kan du låta maten och tillagningsutrymmet svalna snabbt efter tillagningen.

Du kan till exempel använda denna funktion om du direkt vill starta ett automatikprogram för vilket tillagningsutrymmet måste vara kallt.

Med funktionen Varmhållning kan du hålla maten varm efter tillagningen, utan att den tillagas ytterligare.

- På
Funktionen Snabbavkylning är aktiverad. När tillagningen är klar öppnas luckan automatiskt en aning. Kylfläkten kyler snabbt ner maten och tillagningsutrymmet.
- Av
Funktionen Snabbavkylning är avaktiverad. Luckan förblir stängd efter en avslutad tillagning. Kylfläkten kyler ner maten och tillagningsutrymmet.

Du kan också använda rullgardinsmenyn för att aktivera respektive avaktivera funktionen Snabbavkylning för en tillagning.

Om ugnen är inbyggd bakom en skåplucka, se avsnittet "Inställningar – Frontigenkänning".

Varmhållning

Med funktionen Varmhållning kan du hålla maten varm efter tillagningen, utan att den tillagas ytterligare. Maten hålls varm på en förinställd temperatur i upp till 2 timmar (Inställningar | Förvalda temperaturer | Varmhållning).

Du kan bara använda funktionen Varmhållning tillsammans med funktionen Snabbavkylning.

- På

Funktionen Varmhållning är aktiverad. När tillagningen är klar öppnas luckan automatiskt en aning. Kylfläkten kyls snabbt ner maten och tillagningsutrymmet till den förinställda temperaturen.

När temperaturen är nådd så stängs luckan automatiskt för att maten ska hållas varm.

- Av

Funktionen Varmhållning är avaktiverad. Luckan förblir stängd efter en avslutad tillagning. Kylfläkten kyls ner maten och tillagningsutrymmet.

Du kan också använda rullgardinsmenyn för att aktivera respektive avaktivera funktionen Varmhållning för en tillagning.

Om ugnen är inbyggd bakom en skåplucka, se avsnittet "Inställningar – Frontigenkänning".

Förvalda temperaturer

Det är lämpligt att ändra temperaturförslagen om du ofta lagar mat med avvikande temperaturer.

När du har valt menypunkten så visas listan över funktioner.

■ Välj önskad funktion.

Temperaturförslaget och temperaturområdet visas samtidigt så att du kan ändra den.

■ Ändra temperaturförslaget.

■ Bekräfta med *OK*.

Du kan också ändra den förprogrammerade temperaturen för funktionen Varmhållning.

Pyrolys

Du kan ställa in om rekommendationen om att genomföra pyrolysurengöringen ska visas (Med rekommendation) eller inte (Utan rekommendation).

Inställningar

Kylfläkt fortsatt drift

Efter avslutad tillagning fortsätter kylfläkten att gå en stund så att det inte blir någon luftfuktighet kvar i tillagningsutrymmet, på manöverpanelen eller köksnickerier.

- Temperaturstyrd
Kylfläkten stängs av vid en ugnstemperatur på ungefär 70 °C.
- Tidsstyrd
Kylfläkten stängs av efter ungefär 25 minuter.

Kondensvatten kan skada bänkskivan eller köksnickerier i närheten av ugnen och det kan bildas korrosion i ugnen.

När du håller mat varm i tillagningsutrymmet och har inställningen Tidsstyrd, så ökar luftfuktigheten och det bildas imma på manöverpanelen och droppar under bänkskivan. Det kan även bildas imma på köksnickerierna.

Håll ingen mat varm i tillagningsutrymmet på inställningen Tidsstyrd.

Sensorstödd användning

Närhetssensorn känner av när du närmar dig touchdisplayen till exempel med din hand eller kropp.

Om du vill att närhetssensorn även ska reagera när ugnen är avstängd väljer du inställningen Display | QuickTouch | På.

Ljus på när du närmar dig

- vid pågående tillagning
När du närmar dig touchdisplayen när en tillagning pågår så tänds belysningen i tillagningsutrymmet. Belysningen i tillagningsutrymmet släcks automatiskt igen efter 15 sekunder.
- alltid på
När du närmar dig touchdisplayen så tänds belysningen i tillagningsutrymmet. Belysningen i tillagningsutrymmet släcks automatiskt igen efter 15 sekunder.
- Av
Närhetssensorn reagerar inte när du närmar dig touchdisplayen. Tänd belysningen i tillagningsutrymmet i 15 sekunder genom att trycka på touchknappen .

Starta maskinen

- På
När klockan visas startar ugnen och huvudmenyn öppnas direkt när du närmar dig touchdisplayen.
- Av
Närhetssensorn reagerar inte när du närmar dig touchdisplayen. Starta ugnen med knappen På/Av .

Signal av när du närmar dig

- På
När du närmar dig touchdisplayen stängs ljudsignalerna av.
- Av
Närhetssensorn reagerar inte när du närmar dig touchdisplayen. Stäng av ljudsignalerna manuellt.

Säkerhet

Driftspärr

Driftspärren förhindrar oavsiktlig inkoppling av ugnen.

Även om driftspärren är aktiverad kan du ställa in ett larm och en tid för äggklockan och använda funktionen Mobile-Start.

Efter ett strömavbrott fortsätter driftspärren att vara aktiverad.

- På
Driftspärren aktiveras. Innan du kan använda ugnen kopplar du in den och trycker på  i minst 6 sekunder.
- Av
Driftspärren är avaktiverad. Nu kan du använda ugnen som vanligt igen.

Knappspärr

Knappspärren förhindrar att man råkar stänga av ugnen eller ändrar en tillagning. Om knappspärren är aktiverad så spärras alla touchknappar och fält i displayen några sekunder efter att en tillagning startats, med undantag för knapp- På/Av .

- På
Knappspärren är aktiverad. Tryck på OK i minst 6 sekunder för att avaktivera knappspärren under en kort stund.
- Av
Knappspärren är avaktiverad. Alla touchknappar reagerar nu direkt när du trycker på dem.

Frontigenkänning

- På
Skåpluckan är aktiverad. Med närhets-sensorn känner ugnen automatiskt av om skåpluckan är stängd. När skåpluckan är stängd, så stängs ugnen av automatiskt efter en förprogrammerad tid.

- Av
Avkänningen av skåpluckan är avaktiverad. Ugnen känner inte av om skåpluckan är stängd.

Om ugnen är inbyggd bakom en skåplucka kan ugnen, skåpet och golvet skadas av värme och fukt som lagras bakom den stängda skåpluckan.

Lämna alltid skåpluckan öppen när du använder ugnen.

Stäng skåpluckan först när ugnen har svalnat helt.

Tips! Avaktivera avkänningen av skåpluckan när du använder sabbatläget.

Miele@home

Ugnen tillhör de maskiner som kan användas med Miele@home och har en SuperVision-funktion.

Vid leverans är din ugn utrustad med en wifi-kommunikationsmodul och anpassad för trådlös kommunikation.

Det finns flera sätt att ansluta ugnen till ditt wifi-nätverk. Vi rekommenderar att du ansluter ugnen till ditt wifi-nätverk med Miele-appen eller via WPS.

- Aktivera
Denna inställning syns bara när Miele@home är avaktiverad. Wifi-funktionen aktiveras igen.
- Avaktivera
Denna inställning syns bara när Miele@home är aktiverad. Miele@home förblir inställt, wifi-funktionen stängs av.
- Anslutningsstatus
Denna inställning syns bara när Miele@home är aktiverad. Displayen visar information om wifi-mottagningsstatus, närverksnamn och IP-adress.

Inställningar

- Ny inställning
Denna inställning syns bara om ett wi-fi-nätverk är inställt. Du återställer nätverksinställningarna och upprättar direkt en ny nätverksanslutning.
- återställ
Denna inställning syns bara om ett wi-fi-nätverk är inställt. Wifi-anslutningen avaktiveras och anslutningen till wifi-nätverket återställs till fabriksinställningar. För att kunna använda Miele@home så måste du upprätta en ny anslutning till wifi-nätverket. Återställ nätverksinställningarna innan du lämnar in ugnen för återvinning, säljer den eller tar en använd ugn i drift. Endast så garanteras att alla personliga uppgifter är borttagna och att den tidigare ägaren inte längre har åtkomst till ugnen.
- Göra inställning
Denna inställning syns bara när ingen anslutning till ett wifi-nätverk har upprättats. För att kunna använda Miele@home så måste du upprätta en ny anslutning till wifi-nätverket.

Utföra Scan & Connect

Den första idrifttagningen utfördes, utan att Miele@home installerades.

- Skanna QR-koden.

När du har installerat Miele-appen och har ett användarkonto så leds du direkt till nätanslutningen.

Om du ännu inte har installerat Miele-appen leds du till Apple App Store® eller Google Play Store™.

- Installera Miele-appen och skapa ett användarkonto.
- Skanna QR-koden igen.

Miele-appen guidar dig genom installationen.





Fjärrstyrning

Om du har installerat Miele-appen på din mobila enhet, har systemet Miele@home och har aktiverat fjärrstyrningen (På), så kan du använda funktionen MobileStart. Med denna funktion kan du till exempel hämta anvisningar till en pågående tillagning i ugnen eller avsluta en tillagning som pågår.

När ugnen är i nätverksanslutet standbyläge behöver den max 2 W.

Aktivera MobileStart

- Tryck på touchknappen  för att aktivera MobileStart.

Touchknappen  lyser. Du kan fjärrstyra ugnen via Miele-appen.

Den direkta styrningen på ugnen går före fjärrstyrningen via appen.

Du kan använda MobileStart så länge som touchknappen  lyser.

SuperVision

Ugnen tillhör de maskiner som kan användas med Miele@home och har funktionen SuperVision för övervakning av andra hushållsmaskiner som är anslutna till Miele@home-systemet.

Funktionen SuperVision kan aktiveras först efter du har installerat ett Miele@home-system.

SuperVisionvisning

- På
Funktionen SuperVision är aktiverad. Symbolen  visas uppe till höger i displayen.
- Av
Funktionen SuperVision är avaktiverad.

Visning i standbyläge

Funktionen SuperVision kan du också använda när ugnen är i standby-läge. Förutsättningen är att ugnens klocka är inkopplad (Inställningar | Tid | Visning | På).

- På
Aktiva hushållsmaskiner som är inloggade i Miele@home-systemet visas alltid.
- Endast vid fel
Endast fel hos aktiva hushållsmaskiner visas.

Lista maskiner

Alla hushållsmaskiner som är inloggade i Miele@home-systemet visas. När du väljer en maskin så kan du visa fler inställningar:

- Visa maskin
 - På
Funktionen SuperVision för denna maskin är aktiverad.
 - Av
Funktionen SuperVision för denna maskin är avaktiverad. Maskinen är fortfarande inloggad i Miele@home-systemet. Fel visas, även när funktionen SuperVision för denna maskin är avaktiverad.
- Ljudsignaler
Du kan ställa in om ljudsignalerna för denna maskin är aktiverade (På) eller avaktiverade (Av).

Remote Update

Menypunkten Remote Update visas bara och kan väljas när förutsättningarna för användning av Miele@home är uppfyllda (se avsnittet “Första gången ugnen används – Miele@home”).

Via RemoteUpdate kan programvaran på din ugn uppdateras. Om det finns en ny uppdatering för din ugn, så kommer den hämtas automatiskt. Uppdateringen installeras dock inte automatiskt, utan du måste starta den manuellt.

Om du inte installerar en uppdatering kan du ändå fortsätta använda ugnen som vanligt. Miele rekommenderar dock att du installerar uppdateringarna.

Aktivera/avaktivera

RemoteUpdate är aktiverat vid leverans. En ny uppdatering hämtas automatiskt och du måste starta den manuellt.

Avaktivera RemoteUpdate om du inte vill att uppdateringar ska hämtas automatiskt.

RemoteUpdate

Information om en uppdaterings innehåll och omfång finns i appen Miele.

Om en uppdatering finns tillgänglig så visas ett meddelande om detta i ugnens display.

Du kan antingen installera uppdateringen direkt eller vid ett senare tillfälle. Du får då frågan om uppdateringen igen nästa gång du startar ugnen.

Avaktivera RemoteUpdate om du inte vill installera uppdateringen.

Uppdateringen kan ta några minuter.

Tänk på följande under RemoteUpdate:

Inställningar

- Om du inte får något meddelande finns heller ingen uppdatering.
- En redan installerad uppdatering kan inte ångnas.
- Stäng inte av ugnen under en pågående uppdatering. I så fall avbryts uppdateringen och kommer inte installeras.
- Vissa programuppdateringar kan bara göras av Miele service.

Programversion

Programversionen är till för Miele service. Du behöver inte denna information för privat bruk.

- Bekräfta med *OK*.

Rättslig information

Under Open-Sourcelicenser får du en översikt över de integrerade Open Source-komponenterna.

- Bekräfta med *OK*.

Butik

Den här funktionen gör det möjligt att presentera ugnen utan att den behöver värmas upp. För privat bruk behöver du inte denna inställning.

Demoläge

När du har aktiverat demoläget så visas Demoläge aktiverades. Ingen uppvärmning när du kopplar in ugnen.

- På
Demoläget aktiveras när du trycker på *OK* i minst 4 sekunder.
- Av
Demoläget avaktiveras när du trycker på *OK* i minst 4 sekunder. Nu kan du använda ugnen som vanligt igen.

Fabriksinställningar

- Maskininställningar
Alla ändrade inställningar återställs till fabriksinställningar.
- Egna program
Alla egna program raderas.
- MyMiele
Alla genvägar som skapats för MyMiele raderas.
- Förvalda temperaturer
De ändrade förprogrammerade temperaturerna återställs till fabriksinställningar.

Drifttimmar (totalt)

Genom att välja Drifttimmar (totalt) kan du se ugnens totala antal drifttimmar.



Med touchknappen  kan du välja en tid för äggklockan eller ett larm.

Använda funktionen Larm

Larmet  kan du använda för att ställa in ett klockslag vid vilket en ljudsignal ska gå igång.

Ställa in larm

Om du har valt inställningen Display | QuickTouch | Av så startar du ugnen för att kunna ställa in ett larm. Tiden för larmet visas då när ugnen är avstängd.

- Välj touchknappen .
- Välj  Larm.
- Ställ in en tid för larmet.
- Bekräfta med Stäng.

Om ugnen är avstängd så visas  klockan för larmet istället för den vanliga klockan.

Om en tillagning pågår samtidigt eller om du är i en meny så visas  och tiden för larmet uppe till höger i displayen.

Vid den inställda tiden blinkar  bredvid tiden i displayen och en signal hörs om ljudsignalen är aktiverad.

- Välj touchknappen  eller den inställda tiden för larmet i displayen.

Både ljud- och ljussignalen stängs av.

Ändra larm

- Välj larmfunktionen i displayen eller välj touchknappen  och sedan önskat larm.

Den inställda tiden för larmet visas.

- Ställ in en ny tid för larmet.
- Bekräfta med Stäng.

Den ändrade tiden för larmet sparas och visas i displayen.

Radera larm

- Välj larmfunktionen i displayen eller välj touchknappen  och sedan önskat larm.

Den inställda tiden för larmet visas.

- Välj radera.
- Bekräfta med Stäng.

Larmet raderas.

Larm + äggklocka

Använda funktionen Äggklocka

Äggklockan  kan användas som timer för enskilda processer, till exempel för äggkokning.

Du kan också använda äggklockan om du samtidigt har ställt in en automatisk start- eller avstängningstid för en tillagning (till exempel som en påminnelse för att krydda maten en bit in på tillagningen eller för att ösa sky på maten).



- Du kan ställa in äggklockan på maximalt 59 minuter och 59 sekunder.

Tips! Använd funktionen "Äggklocka" när du lagar mat med ångtillförsel för att påminna dig om att aktivera de manuella ångutsläppen vid önskad tidpunkt.

Ställa in äggklockan

Om du har valt inställningen Display | QuickTouch | Av så startar du ugnen för att kunna ställa in äggklockan. Tiden som räknas ner visas då när ugnen är avstängd.

Exempel: Du vill koka ägg och vill ställa in en tid på 6 minuter och 20 sekunder.

- Välj touchknappen .
- Välj  Äggklocka.
- Ställ in tiden för äggklockan.
- Bekräfta med Stäng.

Om ugnen är avstängd visas  och tiden som räknas ner för äggklockan istället för den vanliga klockan.

Om en tillagning pågår samtidigt eller om du är i en meny så visas  och tiden som räknas ner uppe till höger i displayen.

När äggklockans tid är slut blinkar , tiden räknas upp och en signal hörs.

- Välj touchknappen  eller önskad tid för äggklockan i displayen.

Både ljud- och ljussignalen stängs av.

Ändra äggklockans tid

- Välj äggklockan i displayen eller välj touchknappen  och sedan önskad tid för äggklockan.

Den inställda tiden visas.

- Ställ in en ny tid för äggklockan.
- Bekräfta med Stäng.

Den ändrade tiden för äggklockan sparas och räknas ner i minuter. Tider för äggklockan som är kortare än 10 minuter räknas ner i sekunder.

Radera äggklockans tid









- Välj äggklockan i displayen eller välj touchknappen  och sedan önskad tid för äggklockan.

Den inställda tiden visas.







- Välj radera.
- Bekräfta med Stäng.

Äggklockans tid raderas.

Huvud- och undermenyer

Meny	Förprogrammerat värde	Område
Tillagningsfunktioner <input type="checkbox"/>		
Varmluft plus 	160 °C	30–250 °C
Över-och undervärme <input type="checkbox"/>	180 °C	30–280 °C
Kombitillagning <input type="checkbox"/>		
Kombitillag. + Stekautomatik 	160 °C	130–230 °C
Kombitillag. + Varmluft plus 	160 °C	130–250 °C
Kombitillag. + Intensivbak. 	170 °C	130–250 °C
Kombitillag. + Över-/underv. 	180 °C	130–280 °C
Intensivbakning 	170 °C	50–250 °C
Stekautomatik 	160 °C	100–230 °C
Undervärme <input type="checkbox"/>	190 °C	100–280 °C
Övervärme <input type="checkbox"/>	190 °C	100–250 °C
Grill stor <input type="checkbox"/>	240 °C	200–300 °C
Grill liten <input type="checkbox"/>	240 °C	200–300 °C
Varmluftsgrillning 	200 °C	100–260 °C
Eco-varmluft 	190 °C	100–250 °C
Automatikprogram <input type="checkbox"/> Auto		

Huvud- och undermenyer

Meny	Förprogram- merat värde	Område
Special 		
Upptining	25 °C	25–50 °C
Torkning	60 °C	30–70 °C
Värma porslin	80 °C	50–100 °C
Jäsa vetedeg		
15 minuters jäsning	–	–
30 minuters jäsning	–	–
45 minuters jäsning	–	–
Tillagning låg temperatur	100 °C	80–120 °C
Sabbat-program	180 °C	50–250 °C
Varmhållning	75 °C	60–90 °C
MyMiele  		
Egna program 		
Inställningar 		
Skötsel 		
Avkalkning		
Pyrolys		

Tillagning

- Använd gärna automatikprogrammen för tillagning.
- Ta ut alla tillbehör som du inte behöver ur tillagningsutrymmet.
- Välj generellt den lägre temperaturen som anges i receptet och testa om maten är klar efter den kortast angivna tiden.
- Förvärm bara ugnen om det uttryckligen står i receptet att du ska göra det.
- Försök undvika att öppna luckan under matlagningen.
- Välj helst matta och mörka bak- och ugnnsformar av material som inte är reflekterande (emaljerat stål, värmetåligt glas, legerad aluminium). Blanka material som rostfritt stål eller aluminium reflekterar värme vilket gör att maten inte får önskat resultat. Lägg därför inte aluminiumfolie på botten av ugnen eller på gallret.
- Kontrollera tillagningstiden för att undvika att energi går till spillo. Ställ in en tillagningstid eller så använder du en stektermometer (om sådan finns).
- Du kan använda funktion Varmluft plus  för många olika maträtter. Med den kan du tillaga på temperaturer som är lägre än för Över- och undervärme  eftersom värmen fördelas direkt över tillagningsutrymmet. Du kan också använda flera falshöjder samtidigt för tillagning.
- Eco-varmluft  är en innovativ funktion som passar för mindre mängder som till exempel djupfryst pizza, bake off-bröd och småkakor men även för köttätter och stekar. Du tillagar energibesparande med optimal restvärmeanvändning. Om du tillagar maten på en falshöjd sparar du upp till 30 % energi med samma goda resultat. Öppna inte luckan under matlagningen.
- Använd funktion Varmluftsgrillning  när du ska laga grillrätter. Då kan du grilla på lägre temperaturer än om du använder andra grillfunktioner på maximal temperatur.
- Om du kan så laga flera rätter i ugnen samtidigt. Ställ dem bredvid varandra eller på olika falshöjder.
- Tillaga maträtter som du inte kan laga samtidigt direkt efter varandra för att utnyttja värmen.

Energispartips

Restvärmeanvändning

- Vid tillagningsprocesser på temperaturer över 140 °C och tider över 30 minuter kan du minska temperaturen till det lägsta läget cirka 5 minuter före tillagningstidens slut. Restvärmen räcker till för att laga färdigt maten. Men stäng inte av ugnen (se avsnittet "Säkerhetsanvisningar och varningar").
- Om du har angivit en tillagningstid för en tillagning så kommer ugnsbelysningen att stänga av sig själv strax innan slutet på tillagningen. Restvärmen som finns kvar räcker till för att laga färdigt maten.
- Starta rengöringsprocessen direkt efter en tillagning. Restvärmen som finns kvar minskar energiförbrukningen.

Inställningar

- Välj inställningen Display | QuickTouch | Av, för manöverpanelen för att reducera energiförbrukningen.
- Välj inställningen Belysning | Av eller "På" i 15 sekunder för ugnsbelysningen. Du kan när som helst tända ugnsbelysningen igen med touchknappen .

Energisparläge

Ugnen stängs av automatiskt för att spara energi när den inte används. Klockan visas eller så är displayen avstängd (se avsnittet "Inställningar").

- Starta ugnen.

Huvudmenyn visas.

- Ställ in maten i tillagningsutrymmet.

- Välj Tillagningsfunktioner .

- Välj önskad funktion.

Funktion och temperaturförslag visas.

- Ändra den förprogrammerade temperaturen vid behov.

Den förprogrammerade temperaturen övertas inom några sekunder. Du kan ändra temperaturen i efterhand genom att välja temperaturvisningen.

- Bekräfta med *OK*.

Börtemperatur och ärtemperatur visas och uppvärmningsfasen börjar.

Du kan följa temperaturökningen. När den valda temperaturen uppnås ljuder en signal.

- Efter tillagningen väljer du avsluta.

- Ta ut maten ur tillagningsutrymmet.

- Stäng av ugnen.

Ändra värden och inställningar för en tillagning

När en tillagning pågår kan du, beroende på vald funktion, ändra värdena och inställningarna för denna tillagning.

Beroende på vald funktion kan följande inställningar ändras:

- Temperatur
- Tillagningstid
- Klar kl.
- Start kl.
- Booster
- Uppvärmning
- Snabbavkyllning
- Varmhållning
- Crisp function

Ändra temperatur och kärntemperatur

Med Inställningar | Förvalda temperaturer kan den förprogrammerade temperaturen anpassas permanent till dina egna matlagningsvanor.

Kärntemperaturen  visas bara om du använder stektermometern (se avsnittet "Stekning – Stektermometer").

- Tryck på temperaturvisningen.
- Ändra temperaturen och kärntemperaturen  om det behövs.
- Bekräfta med *OK*.

Tillagningen fortsätter med de ändrade börtemperaturerna.

Användning

Ställa in tillagningstider

Tillagningsresultatet kan bli lite sämre om det tar för lång tid för tillagningen att starta efter att maten satts in i ugnen. Färska livsmedel kan ändra färg och till och med bli förstörda. Vid bakning kan degen bli torr och jäsningen tappar sin verkan. Välj en så kort tid som möjligt till start av tillagningen.

Du har ställt in maten i tillagningsutrymmet, valt en funktion och gjort nödvändiga inställningar, som till exempel temperatur.

När du ställer in Tillagningstid, Klar kl. eller Start kl. så kan du automatiskt starta eller stänga av tillagningar.

- Tillagningstid

Du ställer in den tid som behövs för att tillaga maten. Efter denna tid stängs ugnsvärmen av automatiskt. Den maximala tillagningstiden som kan ställas in beror på vald funktion.

- Klar kl.

Du bestämmer en tidpunkt som du vill att programmet ska sluta på. Ugnsvärmen stängs av automatiskt vid denna tidpunkt.

- Start kl.

Denna funktion visas i menyn först när du har ställt in Tillagningstid eller Klar kl.. Med Start kl. anger du en tidpunkt när tillagningen ska starta. Ugnsvärmen startar automatiskt vid denna tidpunkt.

- Välj ☺ eller Timer.
- Ställ in önskade tider.
- Bekräfta med *OK*.

Ändra inställda tillagningstider

- Välj ☺, tidsangivelsen eller Timer.
- Välj önskad tid och ändra den.
- Bekräfta med *OK*.

Vid strömavbrott raderas inställningarna.

Radera inställda tillagningstider

- Välj ☺, tidsangivelsen eller Timer.
- Välj önskad tid.
- Välj radera.
- Bekräfta med *OK*.

Om du raderar Tillagningstid, så raderas också de inställda tiderna för Klar kl. och Start kl..

Raderar du Klar kl. eller Start kl., så startar tillagningen med den inställda tillagningstiden.

Avbryta tillagning

När du avbryter en tillagning så stängs ugnsvärmen av och belysningen i tillagningsutrymmet släcks. Inställda tillagningstider raderas.

När funktionen Snabbavkylning är aktiverad så öppnas luckan automatiskt en aning vid avslutad tillagning och kylfläkten kylar snabbt ner maten och tillagningsutrymmet.

Med Stäng kommer du tillbaka till huvudmenyn.

Avbryta tillagningen eller den inställda tillagningstiden

- Välj avsluta.

Huvudmenyn visas.

Avbryta tillagningen med inställd tillagningstid

- Välj Avbryt.

Avbryta tillagningen? visas.

- Välj Ja.

Huvudmenyn visas.





Förvärma ugnen

Funktionen **Booster** används för snabb uppvärmning av tillagningsutrymmet i vissa funktioner.

Funktionen **Uppvärmning** kan användas i alla funktioner och måste aktiveras separat för varje tillagning.

Om du har ställt in en tillagningstid så börjar den räknas ner först när börstemperaturen är nådd och du har satt in maten som ska tillagas.





Förvärmning av ugnen behövs bara för vissa tillagningar.

- De flesta maträtter kan ställas in direkt i den kalla ugnen så att värmen utnyttjas redan i uppvärmningsfasen.
- Förvärm ugnen när du ska tillaga följande livsmedel och använda följande funktioner:
 - Mörka bröddegare samt rostbiff och filé i funktion **Varmluft plus** , **Kombitillagning**  och **Över-och undervärme** 
 - Kakor och bakverk med kort baktid (upp till cirka 30 minuter) och känsliga degare (till exempel tårtbottnar) i funktion **Över-och undervärme**  (utan funktionen **Booster**)

Booster

Funktionen **Booster** används för snabb uppvärmning av tillagningsutrymmet.

Vid leverans är denna funktion aktiverad för följande funktioner (Inställningar | **Booster** | På):

- Varmluft plus 
- Över-och undervärme 
- Stekautomatik 
- Kombitillagning 

Om du ställer in en temperatur över 100 °C och funktionen **Booster** är aktiverad, så värms tillagningsutrymmet till

Användning

den inställda temperaturen efter en kort uppvärmningsfas. Värmeelementen för övervärme/grill, ringelement och fläkt kopplas in samtidigt.

Ömtåliga degar (till exempel tårtbottnar, småbröd) bryns för snabbt uppfrysning med funktionen **Booster**.

Avaktivera funktionen **Booster** när du gräddar dessa.

Aktivera respektive avaktivera **Booster** för en tillagning

Om du har valt inställningen **Booster** | På så kan du avaktivera funktionen separat för en tillagning.

På motsvarande sätt kan du aktivera funktionen separat för en tillagning när du har valt inställningen **Booster** | Av.

Exempel: Du har valt en funktion och gjort nödvändiga inställningar, som till exempel temperatur.

Du vill avaktivera funktionen **Booster** för denna tillagning.

- Dra rullgardinsmenyn neråt.

Booster är orangemarkerat.

- Välj **Booster**.

Booster är (beroende på färgschema) svart- eller vitmarkerat.

- Stäng rullgardinsmenyn.

Funktionen **Booster** är avaktiverad under uppvärmningsfasen. Ugnen värms endast upp av de värmeelement som tillhör funktionen.

Uppvärmning

Förvärmning av tillagningsutrymmet behövs bara vid vissa tillagningar.

De flesta maträtter kan ställas in direkt i den kalla ugnen så att värmen utnyttjas redan i uppvärmningsfasen.

Om du har ställt in en tillagningstid så börjar den räknas ner först när börstemperaturen är nådd och du har satt in maten som ska tillagas.

Starta tillagningen direkt för att flytta tidpunkten för start.

Aktivera Uppvärmning

Funktionen **Uppvärmning** kan användas i alla funktioner och måste aktiveras separat för varje tillagning.

Exempel: Du har valt en funktion och gjort nödvändiga inställningar, som till exempel temperatur.

Du vill aktivera funktionen **Uppvärmning** för denna tillagning.

- Dra rullgardinsmenyn neråt.

Uppvärmning är (beroende på färgschema) svart- eller vitmarkerat.

- Välj **Uppvärmning**.

Uppvärmning är orangemarkerat.

- Stäng rullgardinsmenyn.

Meddelandet **Skjut in det som ska tillagas kl. visas med en tid. Tillagningsutrymmet värms upp till den inställda temperaturen.**

- Ställ in maten i ugnen när displayen uppmanar dig att göra detta.

- Bekräfta med **OK**.

Snabbavkylning

Med funktionen **Snabbavkylning** kan du låta maten och tillagningsutrymmet svalna snabbt efter tillagningen.

Aktivera respektive avaktivera **Snabbavkylning** för en tillagning

Om du har valt inställningen **Snabbavkylning** | På så kan du avaktivera funktionen separat för en tillagning.

På motsvarande sätt kan du aktivera funktionen separat för en tillagning när du har valt inställningen Snabbavkylning | Av.

Exempel: Du har valt en funktion och gjort nödvändiga inställningar, som till exempel temperatur.

Du vill avaktivera funktionen Snabbavkylning för denna tillagning.

- Dra rullgardinsmenyn neråt.

Snabbavkylning är orangemarkerat.

- Välj Snabbavkylning.

Snabbavkylning är (beroende på färgschema) svart- eller vitmarkerat.

Om även funktionen Varmhållning är aktiverad så visas "Snabbavkylning" avstängd. "Varmhållning" möjlig..

- Om det behövs så bekräftar du meddelandet med *OK*.
- Stäng rullgardinsmenyn.

Funktionerna Snabbavkylning och Varmhållning är avaktiverade. Luckan förblir stängd efter en avslutad tillagning. Kylfläkten kylar ner maten och tillagningsutrymmet.

Varmhållning

Med funktionen Varmhållning kan du hålla maten varm efter tillagningen, utan att den tillagas ytterligare.

Maten hålls varm på en förinställd temperatur (se avsnittet "Inställningar – Förvalda temperaturer").

Om du använder stektermometern så ligger temperaturen i tillagningsutrymmet för varmhållning cirka 20 °C över kärntemperaturen.

Du kan bara använda funktionen Varmhållning tillsammans med funktionen Snabbavkylning.

Om du har valt inställningen Varmhållning | På så kan du avaktivera funktionen separat för en tillagning.

På motsvarande sätt kan du aktivera funktionen separat för en tillagning när du har valt inställningen Varmhållning | Av.

Aktivera Varmhållning för en tillagning

Exempel: Du har valt en funktion och gjort nödvändiga inställningar, som till exempel temperatur.

Du vill aktivera funktionen Varmhållning för denna tillagning.

- Dra rullgardinsmenyn neråt.

Varmhållning är (beroende på färgschema) svart- eller vitmarkerat.

- Välj Varmhållning.

Om även funktionen Snabbavkylning är avaktiverad så visas "Varmhållning" kräver "Snabbavkylning". Funktionen aktiveras..

- Om det behövs så bekräftar du meddelandet med *OK*.

Varmhållning och Snabbavkylning är orangemarkerade.

- Stäng rullgardinsmenyn.

Funktionerna Varmhållning och Snabbavkylning är aktiverade. När tillagningen är klar öppnas luckan automatiskt en aning. Kylfläkten kylar snabbt ner maten och tillagningsutrymmet till den förinställda temperaturen. När temperaturen är nådd så stängs luckan automatiskt för att maten ska hållas varm.

Avaktivera Varmhållning för en tillagning

Exempel: Du har valt en funktion och gjort nödvändiga inställningar, som till exempel temperatur.

Du vill avaktivera funktionen Varmhållning för denna tillagning.

Användning

- Dra rullgardinsmenyn neråt.

Varmhållning är orangemarkerat.

- Välj Varmhållning.

Varmhållning är (beroende på färgschema) svart- eller vitmarkerat.

Inställningen för funktionen Snabbavkyllning ändras inte.

- Stäng rullgardinsmenyn.

Funktionen Varmhållning är avaktiverad. Luckan förblir stängd efter en avslutad tillagning. Kylfläkten kylar ner maten och tillagningsutrymmet.

Crisp function

Funktionen Crisp function (fuktreduce-ring) rekommenderas för mat som till exempel paj, pizza, mjuka kakor med fuktig garnering eller muffins.

Tillagas fågel med denna funktion blir skinnenet krispigt.

Aktivera Crisp function

Funktionen Crisp function kan användas i alla funktioner och måste aktiveras separat för varje tillagning.

Exempel: Du har valt en funktion och gjort nödvändiga inställningar, som till exempel temperatur.

Du vill aktivera funktionen Crisp function för denna tillagning.

- Dra rullgardinsmenyn neråt.

Crisp function är (beroende på färgschema) svart- eller vitmarkerat.

- Välj Crisp function.

Crisp function är orangemarkerat.

- Stäng rullgardinsmenyn.

Funktionen Crisp function är aktiverad.

Ändra funktion

Under en tillagning kan du byta till en annan funktion.

- Välj symbolen för den valda funktionen.

- När du har ställt in en tillagningstid så bekräftar du meddelandet Vill du avbryta processen? med Ja.





- Välj en ny funktion.

Den ändrade funktionen och tillhörande förprogrammerade värden visas.

- Gör inställningarna för tillagningen och bekräfta med OK.

Din ugn har ett ångsystem som tillför ånga under tillagningen. Vid bakning, stekning och tillagning med funktion Kombitillagning  garanterar den anpassade ångtillförseln och luftstyrningen ett jämnt tillagnings- och bryningsresultat.

Du kan även kombinera ångtillförseln med olika uppvärmningstyper:

- Kombitillag. + Stekautomatik 
- Kombitillag. + Varmluft plus 
- Kombitillag. + Intensivbak. 
- Kombitillag. + Över-/underv. 

När du har valt önskad funktion så ställer du in temperaturen och anger typ och antal ångutsläpp (automatiskt, Manuell/t eller Med Timer).

Genom påfyllningsröret som sitter till vänster nedanför manöverpanelen sugs färskt vatten in i ångsystemet.

Ugnen skadas vid användning av andra vätskor än vatten.

Använd bara kravatten vid tillagning med ånga.

Vattnet kommer in i tillagningsutrymmet i form av ånga under tillagningen. Öppningarna för ångtillförseln sitter på det bakre vänstra hörnet av ugnstaket.

Lämpliga livsmedel att tillaga

Ett ångutsläpp tar cirka 5–8 minuter. Antalet ångutsläpp och tidpunkten för dessa beror på vilken typ av livsmedel som tillagas:

- Om du använder ångutsläpp i början av gräddningen jäser **vetedegar** bättre.
- **Bröd och småfranska** blir luftigare om man använder ånga i början. Ytan får dessutom mer glans om du tillsätter ytterligare ett ångutsläpp i slutet av gräddningen.



- Om du tillsätter ånga i början när du **steker kött med mycket fett** så hjälper ångan till att steka bort fettett bättre.

För degar/smet som innehåller mycket fukt som till exempel bakverk med mycket äggvita passar det inte så bra att använda ånga. När du gräddar sådana degar är det istället viktigt att det är torrt i tillagningsutrymmet.

Tips! Använd de medföljande recepten eller appen Miele som hjälp.

Starta tillagning med Kombitillagning

Det är normalt att det bildas imma på insidan av ugnsluckan under ångutsläpp. Imman förångas under tillagningen. Imman förångas under tillagningen.

- Förbered det som ska tillagas och ställ in det i ugnen.
- Välj Tillagningsfunktioner .
- Välj Kombitillagning .
- Välj önskad funktion med ångtillförsel. Tillagningarna utförs direkt med alla uppvärmningstyper.

Den förprogrammerade temperaturen visas.

Ställa in temperatur

- Ändra den förprogrammerade temperaturen om det behövs.
- Välj vidare.
- Vid behov stänger du av funktionen Uppvärmning via rullgardinsmenyn.

Alternativen för aktivering av ångutsläpp visas.

Välja ångutsläpp

- Välj automatiskt, Manuell/t eller Med Timer.

Kombitillagning

- automatiskt
Ugnen gör automatiskt ett ångutsläpp efter uppvärmningsfasen.
- Manuell/t
Du löser själv ut 1, 2 eller 3 ångutsläpp via touchdisplayen.
- Med Timer
Du ställer in tiden för ångutsläppen.
Ugnen aktiverar 1, 2 eller 3 ångutsläpp efter den inställda tiden.

Om du till exempel vill grädda bröd eller småfranska i det förvärmade tillagningsutrymmet rekommenderas att du aktiverar ångutsläppen manuellt och aktiverar funktionen Uppvärmning. Aktivera det första ångutsläppet direkt efter maten satts in i ugnen.

Om du väljer fler än ett ångutsläpp ska det andra ångutsläppet aktiveras tidigast vid en tillagningstemperatur på 130 °C.

Om du vill använda funktionen Uppvärmning så ska du beakta uppvärmningsfasen vid de manuella och tidsstyrda ångutsläppen (se avsnittet "Användning – Uppvärmning").

- Välj antalet ångutsläpp (gäller endast Manuell/t eller Med Timer).
- Ställ in tiden för ångutsläppen om det behövs.
- Välj vidare.

Uppmaningen för insugning visas.

Förbereda vatten och starta insugningen

- Fyll behållaren med nödvändig vattenmängd.
- Öppna luckan.
- Fäll fram påfyllningsröret till vänster under manöverpanelen.

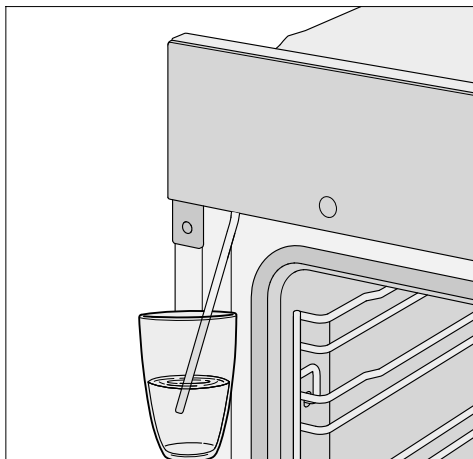

- Sätt ner påfyllningsröret i kärlet med vatten.

- Bekräfta med OK.

Insugningen startar.

Den mängd vatten som i själva verket sugs in kan vara mindre än den som krävs, så att vattenrester finns kvar i kärlet.

Du kan nu när som helst avbryta och fortsätta insugningen genom att välja Stopp eller Start.

- Ta bort kärlet efter insugningen och stäng luckan.

Ett kort pumpljud hörs igen. Vattnet som är kvar i påfyllningsröret sugs in.

Ugnsvärmen och kylfläkten startar. Börstemperatur och aktuell temperatur visas.

Du kan följa temperaturökningen. När den valda temperaturen uppnås ljuder en signal.

Om du har valt Med Timer kan du kontrollera tiden före aktivering via **i** Information.

Aktivera ångutsläpp



Risk för skador på grund av vattenånga.

Vattenånga kan orsaka svår skållning. Imma på manöverpanelen kan också leda till längre reaktionstider hos touchknapparna och touchdisplayen. Öppna inte luckan under ett ångutsläpp.

automatiskt

Efter uppvärmningsfasen sker ångutsläppen automatiskt.

Vattnet förångas i tillagningsutrymmet och Auto. ånga visas.

Efter ångutsläppet släcks Auto. ånga.

- Tillaga maten tills den är färdig.

Manuell/t

Du kan aktivera ångutsläppet så snart Auto. ånga visas och Start är grönmarkerat.

Vänta tills uppvärmningsfasen är klar så att vattenångan fördelas jämnt i den uppvärmda ugnsluften.

Tips! Använd recepten i den medföljande kokboken eller i appen Miele som riktlinje för ångutsläppens tidpunkter. Använd funktionen Äggklocka  för att komma ihåg tidpunkten.

- Välj Start.

Ångutsläppet sker. Start är avaktiverad.

- Gör på samma sätt för att aktivera ytterligare ångutsläpp så snart Start är grönmarkerat.

Efter det sista ångutsläppet är Start avaktiverat.

- Tillaga maten tills den är färdig.

Med Timer

Ugnen aktiverar varje ångutsläpp efter den inställda tiden.

Auto. ånga visas när ångutsläppet aktiveras.

Efter det sista ångutsläppet släcks Auto. ånga.

- Tillaga maten tills den är färdig.

Förånga restvattnet

Under en tillagning med ångtillförsel som pågår utan avbrott blir det inte kvar något restvatten i systemet. Vattnet förångas helt fördelat på ångutsläppen.

Om en tillagning med ångtillförsel avbryts manuellt eller på grund av ett strömavbrott blir dock vatten som ännu inte förångats kvar i systemet.

Nästa gång du använder Kombitillagning  eller ett automatikprogram med ångtillförsel visas Förånga restvattnet.

- Starta förångning av restvatten så snabbt som möjligt så att bara färskt vatten förångas över maten vid nästa tillagning.



Risk för skador på grund av vattenånga.

Vattenånga kan orsaka svår skållning. Öppna inte luckan under ett ångutsläpp.

Förångningen av restvatten kan ta upp till 30 minuter beroende på hur mycket vatten som finns kvar.

Tillagningsutrymmet värms upp och kvarvarande vatten förångas så att fukten lägger sig i tillagningsutrymmet och på luckan.

- Se alltid till att ta bort denna fukt i tillagningsutrymmet och på luckan när tillagningsutrymmet har svalnat.

Kombitillagning

Genomför förångningen av restvatten direkt

 Risk för skador på grund av vattenånga. Vattenånga kan orsaka svår skällning. Öppna inte luckan under ett ångutsläpp.

- Välj en funktion eller ett automatikprogram med ångtillförsel.

Frågan Förånga restvattnet? visas.

- Välj Ja.

Förånga restvattnet och en tidsanvisning visas i displayen.

Förångningen av restvatten startar. Du kan följa förloppet i displayen.

Den tid som visas beror på den vattenmängd som finns i förångningssystemet. Systemet kan justera tiden under förångningen av restvatten.

När förångningen av restvatten är avslutad visas Klar.

- Välj Stäng.

Nu kan du starta tillagningen med en funktion eller ett automatikprogram med ångtillförsel.

Under förångningen av restvatten bildas imma i tillagningsutrymmet och på insidan av ugnsluckan. Se alltid till att ta bort denna imma när tillagningsutrymmet har svalnat.

Hoppa över förångning av restvatten

Under mycket ogynnsamma förhållanden kan det vid fortsatt insugning av vatten leda till att ångsystemet svämmar över i tillagningsutrymmet. Avbryt aldrig förångningen av restvatten.

- Välj en funktion eller ett automatikprogram med ångtillförsel.

Frågan Förånga restvattnet? visas.

- Välj Hoppa över.

Nu kan du starta tillagningen med en funktion eller ett automatikprogram med ångtillförsel.

Nästa gång du väljer en funktion eller ett automatikprogram med ångtillförsel och när du stänger av ugnen uppmanas du åter igen att genomföra förångningen av restvatten.

Det stora utbudet av automatikprogram gör att du lätt får perfekta tillagningsresultat.

Kategorier

Automatikprogrammen  är sorterade efter kategorier för att du ska få en bra översikt över dem. Du väljer helt enkelt det program som passar din maträtt och följer anvisningarna på displayen.

Använda automatikprogram

■ Välj Automatikprogram .

Urvalslistan visas.

■ Välj önskad kategori.

De automatikprogrammen som kan väljas i den valda kategorin visas.

■ Välj önskat automatikprogram.

■ Följ anvisningarna i displayen.

Under vissa automatikprogram kommer du att bli uppmanad om att använda stektermometern. Se anvisningarna i avsnittet "Stekning – Stektermometer".

För automatikprogrammen är kärntemperaturerna redan programmerade.

Tips! Med **i** Information kan du nu, beroende på tillagning, till exempel hämta information om när du ska sätta in eller vända maten i ugnen.

Anvisningar för användning

- Vid användning av automatikprogrammen ska de bifogade recepten användas som orienteringshjälp. Liknande recept med avvikande mängder kan även tillagas/bakas med de olika programmen.
- Låt ugnen svalna till rumstemperatur efter avslutad tillagning innan du startar ett automatikprogram.
- För en del automatikprogram måste du vänta tills föruppvärmningen är avslutad innan du kan sätta in maten i ugnen. En anvisning med en tidsangivelse visas i displayen.
- Vid vissa automatikprogram måste du tillsätta vätska efter en del tillag-

ningstiden. En anvisning med en tidsangivelse visas i displayen (till exempel för att hålla på vätska).

- Angivelsen av tiden för automatikprogrammet är ungefärlig. Beroende på tillagningen kan den förkortas eller förlängas. Därför kan tidsändringar bero på köttets ursprungliga temperatur.
- Vid användning av stektermometern beror tillagningstiden på hur snabbt kärntemperaturen nås.
- Om maten ännu inte tillagats som önskat vid slutet av ett automatikprogram ska du välja Förlängd tillagn. eller Förlängd baktid. Maten fortsätter att tillagas med den vanliga uppvärmningen i 3 minuter till.

Sökning

(Beroende på språk)

Under Automatikprogram kan du söka efter namn på olika kategorier och automatikprogram.

Du söker på ord men kan även söka på delar av ord.

Du är i huvudmenyn.

■ Välj Automatikprogram .

Urvalslistan med kategorierna visas.

■ Välj Sökning.

■ Knappa in ordet du vill leta efter, till exempel "Bröd".

Längst ner i displayen visas antal träffar.

Om det inte finns några träffar eller om du får mer än 40 träffar så är fältet träffar avaktiverat och du måste ändra söktexten.

■ Välj XX träffar.

Kategorierna och automatikprogrammen som hittas visas.

■ Välj önskat automatikprogram eller kategori och sedan önskat automatikprogram.

Automatikprogrammet startar.

■ Följ anvisningarna i displayen.

Special

I detta avsnitt hittar du information om följande funktioner:

- Upptining
- Torkning
- Värma porslin
- Jäsa vetedeg
- Tillagning låg temperatur
- Sabbat-program
- Varmhållning
- Konservering
- Djupfrysta produkter/färdiga rätter

Upptining

Om frysta livsmedel tinas upp skonsamt så bevaras vitaminer och näringsämnen.

- Välj Special .
- Välj Upptining.
- Ändra den förprogrammerade temperaturen vid behov och ställ in tillagningstiden.

Luften i ugnen cirkuleras runt och maten tinas skonsamt upp.



Infektionsrisk på grund av bakteriebildning.

Bakterier som till exempel salmonella kan leda till allvarliga matförgiftningar. Beakta särskilt hygien vid upptining av fisk och kött (särskilt fågelkött). Använd ingen upptiningsvätska. Fortsätt att arbeta med maten direkt efter upptiningen.

Tips

- Ta ut det djupfrysta livsmedlet ur förpackningen och lägg det i långpannan eller i en skål för upptining.
- Använd långpannan med ugnsgallret ovanpå när du tinar fågelkött. Då ligger inte köttet direkt i vätskan som bildas.

- Kött, fågel eller fisk behöver inte tinas upp fullständigt innan det tillagas. Det räcker att delvis tina upp livsmedlet. Ytan är då mjuk nog för att ta upp kryddor.

Torkning

Torkning är en traditionell konserveringsmetod för frukt, vissa grönsaker och örter.

Frukt och grönt måste vara tillräckligt mogen och inte vara stött.

- Skala och kärna ur det som ska torkas och skär det om det behövs.
- Fördela det du vill torka jämnt och i ett enda lager på gallret eller långpannan.

Tips! Du kan även använda den hålade Gourmet bak- och AirFry-plåten om du har en sådan.

- Torka på max två falshöjder samtidigt. Sätt in det som ska torkas på falshöjd 1+3.

Om du använder galler och långpanna så skjuter du in långpannan under gallret.

- Välj Special .
- Välj Torkning.
- Ändra den förprogrammerade temperaturen vid behov och ställ in torktiden.
- Följ anvisningarna i displayen.
- Vänd det som torkas i långpannan med jämna mellanrum.

Om du torkar hela eller halverade livsmedel förlängs torktiderna.

Mat som ska torkas	<input type="checkbox"/>	🌡️ [°C]	🕒 [h]
Frukt	<input checked="" type="checkbox"/>	60–70	2–8
Grönsaker	<input checked="" type="checkbox"/>	55–65	4–12
Svamp	<input checked="" type="checkbox"/>	45–50	5–10
Örter*	<input type="checkbox"/>	30–35	4–8

Specialprogram/funktion,
🌡️ temperatur, 🕒 torktid,

specialprogram Torkning,
 funktion Över-och undervärme

*Torka endast örter i långpannan på falshöjd 2 och använd funktionen Över-och undervärme eftersom fläkten är inkopplad under specialprogrammet Torkning.

- Minska temperaturen om du ser att det bildas vattendroppar i ugnen.

Ta ut mat som ska torkas

⚠️ Risk för skador på grund av varma ytor.

Ugnen blir varm under drift. Du kan bränna dig på värmeelement, tillagningsutrymmet och tillbehören.

Använd grythandskar när du tar ut den torkade frukten eller grönsakerna.

- Låt den torkade frukten eller grönsakerna svalna.

Torkad frukt måste vara helt torr men ändå mjuk och elastisk. När du bryter eller skär isär den får ingen saft rinna ut.

- Förvara den torkade frukten eller grönsakerna i burkar som är ordentligt stängda.

Värma porslin

Om du förvärmer porslinet så håller maten sig varm längre.

Använd värmebeständigt porslin.

- Skjut in gallret på falshöjd 2 och ställ in porslinet som ska värmas på det. Beroende på porslinets storlek kan du också ställa det på ugnsbotten och dessutom ta ut ugnsstegarna.

- Välj Special .
- Välj Värma porslin.
- Ändra den förprogrammerade temperaturen vid behov och ställ in tiden.
- Följ anvisningarna i displayen.

⚠️ Risk för skador på grund av varma ytor.

Ugnen blir varm under drift. Du kan bränna dig på värmeelement, tillagningsutrymmet och tillbehören. På undersidan av tillagningskärlet kan det bildas några vattendroppar.

Använd grythandskar när du tar ut porslinet.

Jäsa vetedeg

Detta program har tagits fram särskilt för att jäsa vetedeg.

- Välj Special .
- Välj Jäsa vetedeg.
- Välj jästid.
- Följ anvisningarna i displayen.

Varmhållning

Du kan varmhålla mat i tillagningsutrymmet under flera timmar.

Välj en så kort tid som möjligt för att behålla matens kvalitet.

- Välj Special .
- Välj Varmhållning.
- Sätt in maten som ska hållas varm i tillagningsutrymmet och bekräfta med *OK*.
- Ändra den förprogrammerade temperaturen vid behov och ställ in tiden.
- Följ anvisningarna i displayen.

Tillagning låg temperatur

Denna funktion Tillagning låg temperatur passar perfekt för ömtåliga köttbitar av nöt, fläskkött, kalv eller lamm som ska tillagas på exakt gradtal.

Köttet steks först jämnt runtom på en hög temperatur under en kortare tid.

Sedan ställs köttet in i den förvärmda ugnen där det kommer tillagas på låg temperatur och under en längre tid.

Då blir köttet mörare. Köttsaften börjar cirkulera i köttbiten och fördelas jämnt ända ut till de yttre skikten.

Resultatet blir väldigt mört och saftigt.

- Använd bara välhänget, magert kött utan senor och fettränder. Benet måste tas ur.
- Använd fett som går att hetta upp ordentligt när du steker (till exempel smör, matolja).
- Täck inte över köttet under tillagningen.

Tillagningstiden är cirka 2–4 timmar och beror på vikt och storlek på köttet samt hur genomstekt du vill ha det.

- Du kan skära upp köttet direkt när tillagningen är klar. Det behöver inte "vila".
- Låt köttet ligga kvar i ugnen och hållas varmt tills det serveras. Resultatet påverkas inte.
- Lägg upp köttet på förvärmade tallrikar och servera det med en varm sås så att köttet inte svalnar så snabbt. Köttet har en perfekt serveringstemperatur.

Tips! Aktivera funktionen Varmhållning via rullgardinsmenyn för att hålla maten varm efter tillagningen, utan att det tillagas ytterligare.

Använda specialfunktion Tillagning låg temperatur

Se även anvisningarna i avsnittet "Stekning – Stektermometer".

- Välj Special .
- Välj Tillagning låg temperatur.
- Följ anvisningarna i displayen. Låt nödvändigt tillbehör vara i ugnen under förvärmning.
- Ställ in temperatur och kärntemperatur.
- Medan ugnen förvärms steker du på köttet ordentligt på alla sidor på hällen.

 Risk för brännskada på grund av varma ytor.

Ugnen blir varm under drift. Du kan bränna dig på värmeelement, tillagningsutrymmet och tillbehören.

Använd grytvantar när du skjuter in eller tar ut maten ur ugnen och vid annan hantering i det heta tillagningsutrymmet.



- När Skjut in det som ska tillagas med stektermometer visas lägger du köttet på ugnsgallret och sticker in stektermometern så att mätspetsen sitter ordentligt i mitten av köttet.
- Stäng luckan.

Efter att programmet är slut visas Klar och en ljudsignal hörs.

Använda funktion Över-och undervärme

Ta hjälp av tillagningstabellerna i slutet av dokumentet.

Använd långpannan med gallret på.

- Skjut in långpannan med ugnsgallret på falshöjd 2.
- Välj Tillagningsfunktioner .
- Välj funktionen Över-och undervärme  och en temperatur på 120 °C.
- Förvärm ugnen med långpannan och gallret i cirka 15 minuter.
- Medan ugnen förvärms steker du på köttet ordentligt på alla sidor på hållen.

 Risk för brännskada på grund av varma ytor.

Ugnen blir varm under drift. Du kan bränna dig på värmeelement, tillagningsutrymmet och tillbehören.

Använd grytvantar när du skjuter in eller tar ut maten ur ugnen och vid annan hantering i det heta tillagningsutrymmet.

- Lägg det brynta köttet på gallret.
- Minska temperaturen till 100 °C (se avsnittet "Tillagningstabeller").
- Laga färdigt köttet.

Sabbat-program

Specialprogrammen Sabbat-program och Yom-Tov är till för att underlätta religiösa seder och bruk.

Följ anvisningarna i displayen för att hålla sabbatreglerna.

Ugnen värms upp till den temperatur som du har ställt in och håller denna i max 24 timmar (Sabbat-program) eller 76 timmar (Yom-Tov). Ugnen stängs av automatiskt efter 76 timmar i båda specialprogrammen.

- Avaktivera avkänningen av skåpluckan.
- Ställ in maten i tillagningsutrymmet.
- Välj Special .
- Välj Sabbat-program.
- Välj önskat specialprogram (Sabbat-program eller Yom-Tov).

Om du har ställt in en tid för äggklockan eller ett larm, så kan du inte starta specialprogrammet.

Du kan inte ändra ett startat specialprogram eller spara det under Egna program.

Vid ett strömavbrott avbryts specialprogrammet. Ugnen är då endast i enlighet med sabbatens seder och bruk så länge den fortfarande är skild från elnätet. När anslutningen är återställd så visas Strömavbrott -processen avbröts i displayen.

Special

Använda Sabbat-program

Detta specialprogram är lämpligt för sabbaten varje vecka. Med detta program kan du värma livsmedlen under maximalt 24 timmar, tills du öppnar luckan första gången.

- Ställ in temperaturen.
- Välj Start.

Sabbat-program och den inställda temperaturen visas.

Ugnsvärmen kopplas in cirka 30 sekunder efter luckan har stängts. Ugnsbelysningen är tänd under hela tillagningen.

Aktuell tid visas inte. Närhetssensorn och alla touchknappar (förutom knappen På/Av ) reagerar inte.

Meddelandet Sabbat – öppna inte luckan visas. Efter cirka 45 minuter släcks meddelandet och visas sedan åter med jämna mellanrum.

När meddelandet **inte** längre visas så värmer inte ugnen och du kan öppna och sedan stänga luckan. När du har öppnat luckan **fortsätter** ugnsvärmen att vara **avstängd** fram till slutet av specialprogrammet.

Om du låter luckan vara stängd ända till slutet av specialprogrammet, så stängs ugnsvärmen av först efter 24 timmar. Ugnen fortsätter att vara inkopplad.

- För att avsluta specialprogrammet i förtid stänger du av ugnen med knappen På/Av .

När specialprogrammet är avslutat släcks meddelandet Sabbat – öppna inte luckan och ugnsvärmen stängs av. Övrig information fortsätter visas i displayen tills ugnen stängs av automatiskt efter 76 timmar.

Använda Yom-Tov

Detta specialprogram passar för högtider som pågår i flera dagar. Med detta program kan du värma livsmedlet under maximalt 76 timmar. Under denna tid kan du öppna och stänga luckan flera gånger.

- Ställ in temperaturen.
- Välj Start.

Yom-Tov och den inställda temperaturen visas.

Ugnsvärmen kopplas in cirka 30 sekunder efter luckan har stängts. Ugnsbelysningen är tänd under hela tillagningen.

Aktuell tid visas inte. Närhetssensorn och alla touchknappar (förutom knappen På/Av ) reagerar inte.

Meddelandet Sabbat – öppna inte luckan visas. Efter cirka 45 minuter släcks meddelandet och visas sedan åter med jämna mellanrum.

När meddelandet **inte** längre visas så kan du öppna och sedan stänga luckan flera gånger. Ugnsvärmen **fortsätter att vara inkopplad**.

- För att avsluta specialprogrammet i förtid stänger du av ugnen med knappen På/Av .

Ugnsvärmen fortsätter att vara på till slutet av specialprogrammet. Ugnen stängs av automatiskt efter 76 timmar.

Konservering

 Infektionsrisk på grund av bakteriebildning.

Om baljväxter och kött endast konserveras en gång, så avdödas inte alla bakterier. Det kan bildas sporer av toxiner som kan leda till svår förgiftning. Dessa sporer avdödas först genom en ytterligare uppvärmning. Konservera **alltid** baljväxter och kött en andra gång när de har svalnat, inom två dagar.

 Skaderisk på grund av övertryck i förslutna burkar.

I slutna konserverburkar uppstår ett övertryck vid konservering och uppvärmning. Det kan göra att de spricker.

Konservera eller värm inga konserverburkar i ugnen.

Förbereda frukt och grönsaker

Angivelserna gäller för 6 glasburkar med 1 liters innehåll.

Använd endast glasburkar avsedda för konservering (konserveringburkar i glas eller glasburkar med skruvlock). Använd bara glasburkar och gummiringar utan skador.

- Skölj ur glasburkarna med varmt vatten före konservering och fyll upp dem till max 2 cm under kanten.
- Rengör glasburkarnas kanter med en ren trasa och varmt vatten efter påfyllning av det som ska konserveras. Förslut sedan glasburkarna.
- Skjut in långpannan på falshöjd 2 och ställ glasburkarna ovanpå.
- Välj funktion Varmluft plus  och en temperatur på 160–170 °C.

- Vänta tills du ser små bubblor som stiger i burkarna.



Sänk temperaturen i tid för att undvika att det kokar över.

Konservera frukt och gurkor

- När du ser bubblor som stiger i burkarna så ställer du in den angivna temperaturen för eftervärmning och låter sedan burkarna stå i ugnen under den angivna tiden.

Konservera grönsaker

- När du ser bubblor som stiger i burkarna så ställer du in den angivna konserveringstemperaturen och konserverar grönsakerna under den angivna tiden.
- Efter konserveringen så ställer du in den angivna temperaturen för eftervärmning och låter sedan burkarna stå i ugnen under den angivna tiden.

		
Frukt	–/–	30 °C 25–35 min
Gurka	–/–	30 °C 25–30 min
Rödbetor	120 °C 30–40 min	30 °C 25–30 min
Bönor (gröna och gula)	120 °C 90–120 min	30 °C 25–30 min

 konserveringstemperatur- och tid, så snart du ser bubblor

 eftervärmningstemperatur- och tid

Ta ut glasburkarna efter avslutad konservering

⚠ Risk för skador på grund av varma ytor.

Glasburkarna är mycket varma efter konservering.

Använd grythandskar när du tar ut burkarna.

- Ta ut burkarna ur tillagningsutrymmet.
- Täck över dem med en duk och låt dem stå övertäckta i cirka 24 timmar på en plats där det inte drar.
- Konservera **alltid** baljväxter och kött en andra gång när de har svalnat, inom två dagar.
- Ta bort locken från konserveringsglaset och testa sedan om burkarna är stängda ordentligt.

Konservera antingen öppna burkar en gång till eller förvara den kallt och ät dem konserverade frukten eller grönsakerna direkt.

- Kontrollera glasburkarna under förvaring. Ät inte innehållet om burkarna har öppnat sig under förvaring eller om locket är deformerat och inte klickar när du öppnar det.

Djupfrysta produkter/färdiga rätter

Tips för mjuka kakor, pizza och baguetter

- Använd bakplåtspapper på gallret när mjuka kakor, pizza eller baguetter tillagas.
Vid tillagning av djupfrysta produkter kan bakplåten och långpannan deformeras så mycket att de inte längre kan tas ut ur ugnen. Vid varje påföljande användning blir de mer deformerade.
- Välj den lägre temperaturen av de temperaturer som anges på förpackningen.

Tips för pommes frites, kroketter och liknande

- Dessa djupfrysta produkter kan tillagas på bakplåten eller långpannan.
- Välj den lägre temperaturen av de temperaturer som anges på förpackningen.
- Vänd maten flera gånger.

Tillaga djupfrysta produkter/färdiga rätter

Skonsam behandling av livsmedel rekommenderas av hälsoskäl.

Mjuka kakor, pizza, pommes frites eller liknande mat ska endast få en gyllenbrun färg, inte mörkbrun.

- Välj den rekommenderade funktionen och temperaturen som anges på förpackningen.
- Förvärm ugnen.
- Sätt in maten i den förvärmda ugnen på den falshöjd som anges på förpackningen.
- Kontrollera maten efter den kortare av tiderna som anges för förpackningen.

Under MyMiele  kan du spara program som du använder ofta.

Särskilt för automatikprogram behöver du då inte längre bläddra igenom alla menynivåer för att starta ett program.

Tips! I MyMiele kan du även lägga upp meny punkter på startskärmen (se avsnittet “Inställningar – Startskärm”).

Lägga till genvägar

Du kan lägga till upp till 20 genvägar.

■ Välj MyMiele .

■ Välj Lägg till text.

Du kan välja undermenyer från följande rubriker:

- Funktioner

- Automatikprogram Auto

- Specialprogram 

- Egna program 

- Skötsel 

■ Bekräfta med *OK*.

I listan visas den underliggande punkten med tillhörande symbol.

■ Fortsätt likadant med ytterligare genvägar. Det är bara de underpunkter som ännu inte har lagts till som kan väljas.

Radera genvägar

■ Välj MyMiele .

■ Tryck så länge på den genväg som du vill radera så länge tills kontextmenyn visas.

■ Välj radera.

Genvägen raderas från listan.

Flytta genväg

■ Välj MyMiele .

■ Tryck så länge på den genväg som du vill flytta så länge tills kontextmenyn visas.

■ Välj flytta.

En orange ram visas runt texten.

■ Flytta genvägen.

Genvägen är nu i vald position.

Egna program

Du kan skapa upp till 20 egna program och spara dem.

- Du kan kombinera upp till tio tillagningssteg för att precisera dina favoritrecept. För varje tillagningssteg kan du göra egna individuella inställningar, till exempel funktion, temperatur och tillagningstid eller kärntemperatur.
- Du kan ange falshöjd(-er) för livsmedlet.
- Du kan ange programnamnet som hör till ditt recept.

Om du väljer ditt program på nytt och startar det, så kommer det att genomföras automatiskt.

Andra möjligheter till att göra egna program:

- Spara ett automatikprogram som ett eget program när det avslutats.
- Spara efter en tillagning med inställd tillagningstid.

Sedan skriver du in ett programnamn.

Skapa egna program

- Välj Egna program .

- Välj Skapa program.

Nu kan du bestämma inställningar för det första tillagningssteget.

Följ anvisningarna i displayen:

- Välj och bekräfta önskade inställningar.

Om du väljer funktionen Uppvärmning så lägger du till nästa tillagningssteg genom att ställa in en tillagningstid med Lägg till. Först nu kan du spara och starta programmet.

Alla inställningar för det första tillagningssteget är nu gjorda.

Du kan lägga till ytterligare tillagningssteg, till exempel om du vill använda ett tillagningssteg till efter den första funktionen.

- Om du behöver ytterligare tillagningssteg så väljer du Lägg till och gör som i det första tillagningssteget.

- När alla tillagningssteg är fastlagda så väljer du Välj falshöjd.
- Välj och bekräfta önskad(-e) falshöjd(-er).
- Bekräfta med OK.

Om du vill kontrollera inställningarna eller ändra dem i efterhand så väljer du respektive tillagningssteg.

- Välj Spara.
- Ange programnamnet med hjälp av knappsatsen.

Med tecknet] kan du lägga till en radbrytning för längre programnamn.

- När du har angett programnamnet så väljer du Spara.

I displayen visas en bekräftelse om att ditt programnamn har sparats.

- Bekräfta med OK.

Nu kan du starta programmet direkt eller senare eller ändra tillagningssteg.

Starta egna program

- Ställ in maten i ugnen.

- Välj Egna program .

- Välj önskat program.

Beroende på vilka programinställningar du gjort så visas följande meny punkter:

- Starta direkt
Programmet startar direkt. Belysningen tänds också direkt.
- Klar kl.
Du bestämmer en tidpunkt som du vill att programmet ska sluta på. Ugnsvärmen stängs av automatiskt vid denna tidpunkt.
- Start kl.
Du bestämmer en tidpunkt som du vill att programmet ska starta. Ugnsvärmen startar automatiskt vid denna tidpunkt.
- Visa tillagningssteg
En sammanfattning av dina inställningar visas.

- Gör så här
De steg som behöver utföras visas, till exempel att sätta in maten i ugnen.
 - Välj önskad menypunkt.
 - Bekräfta anvisningen om vilken falthöjd maten ska sättas in på med *OK*.
- Programmet startar direkt eller vid den valda tidpunkten.

Med **i** Information kan du nu, beroende på tillagning, till exempel hämta information om när du ska sätta in eller vända maten i ugnen.

Under tillagningen kan du aktivera respektive avaktivera funktionerna Snabbavkyllning och Varmhållning via rullgardinsmenyn.

- När programmet är färdigt väljer du Stäng.

Ändra tillagningssteg

Tillagningsstegen i automatikprogrammen som du har sparat under egna namn kan du inte ändra på.

- Välj Egna program .
- Tryck på det program du vill ändra tills kontextmenyn öppnas.
- Välj ändra.
- Välj det tillagningssteg du vill ändra eller Lägg till för att lägga till ett tillagningssteg.
- Välj och bekräfta önskade inställningar.
- Om du vill starta det ändrade programmet, utan att ändra det, så väljer du starta.
- När du har ändrat alla inställningar väljer du Spara.

I displayen visas en bekräftelse om att ditt programnamn har sparats.

- Bekräfta med *OK*.

Det sparade programmet är ändrat och du kan starta det direkt eller vid ett senare tillfälle.

Ändra namn på egna program

- Välj Egna program .
- Tryck på det program du vill ändra tills kontextmenyn öppnas.
- Välj ändra namn.
- Ändra programnamnet med hjälp av knappsatsen.

Med tecknet **J** kan du lägga till en radbrytning för längre programnamn.

- När du har ändrat programnamnet så väljer du Spara.

I displayen visas en bekräftelse om att ditt programnamn har sparats.

- Bekräfta med *OK*.

Programmet döps om.

Radera egna program

- Välj Egna program .
- Tryck på det program du vill radera tills kontextmenyn öppnas.
- Välj radera.
- Bekräfta frågan med Ja.

Programmet raderas.

Med Inställningar | Fabriksinställningar | Egna program kan du radera alla egna program samtidigt.

Flytta egna program

- Välj Egna program .
- Tryck på det program du vill flytta tills kontextmenyn öppnas.
- Välj flytta.

En orange ram visas runt texten.

- Flytta programmet.

Programmet står nu i vald position.

Bakning

Skonsam behandling av livsmedel rekommenderas av hälsoskäl.

Mjuka kakor, pizza, pommes frites eller liknande mat ska endast få en gyllenbrun färg, inte mörkbrun.

Tips för bakning

- Ställ in en tillagningstid. Om du ska grädda något bör du inte skjuta upp tiden för länge. Degen blir torr och jäsningen tappar sin verkan.
- Du kan använda alla galler, bakplåtar, långpannor och bakformar som är tillverkade av ett temperaturbeständigt material.
- Undvik ljusa formar med tunna väggar eftersom bryningen i dessa blir ojämn eller svag. Under ogynnsamma förhållanden blir det som gräddas inte genomgräddat.
- Kakor i rektangulära eller avlånga formar ställs lämpligen in på tvären i ugnen så att värmen kan fördelas optimalt i formen så att resultatet blir jämnt gräddat.
- Ställ alltid bakformarna på gallret.
- Grädda mjuka fruktkakor och höga, mjuka kakor i långpannan.

Använda bakplåtspapper

Miele tillbehör som till exempel långpannan har en PerfectClean-yta (se avsnittet "Utrustning"). I allmänhet behöver man inte smöra ytor med PerfectClean eller använda bakplåtspapper.

- Använd bakplåtspapper till vissa typer av bröd/bakverk som har doppats i natriumhydroxid vilket kan skada den PerfectClean-förädlade ytan.

- Använd bakplåtspapper vid bakning av tårtbottnar, marängar, makroner och liknande. Denna typ av deg klibbar lätt fast på grund av den stora andelen äggvita.

- Använd bakplåtspapper vid tillagning av djupfrysta produkter på gallret.

Anvisningar för tillagningstabellerna

Tillagningstabellerna hittar du i slutet av dokumentet.

Välja temperatur 🌡️

- Välj den lägre temperaturen. Vid högre temperaturer än de som angivits förkortas förvisso tillagningstiderna men bryningen blir ojämn och slutresultatet blir inte heller jämnt.

Välja tillagningstid 🕒

Tiderna i tillagningstabellerna gäller, om inget annat anges, för en ej förvärmad ugn. Om ugnen är förvärmad förkortas baktiden med cirka tio minuter.

- Kontrollera i regel efter den kortare tiden om maten är klar. Stick ner en träpinne i degen.

Om ingen fuktig deg fastnar på träpinnen är bakningen klar.

Anvisningar till funktionerna

Du hittar en översikt över alla funktioner med tillhörande förprogrammerade värden i avsnittet "Huvud- och undermenyer".

Använda Automatikprogram

- Följ anvisningarna i displayen.

Använda Varmluft plus

Du kan tillaga rätter på lägre temperaturer än med funktion Över-och undervärme , eftersom värmen fördelas direkt över tillagningsutrymmet.

Använd den här funktionen när du bakar på flera falshöjder samtidigt.

- En falshöjd: Skjut in det som ska tillagas på den andra falshöjden.
- Två falshöjder: Sätt in maten (beroende på höjd) på falshöjderna 1+3 eller 2+4.
- Tre falshöjder: Sätt in maten på falshöjderna 1+3+5.

Tips

- Om tillagar på flera falshöjder samtidigt sätter du in långpannan längst ner.
- Grädda fuktiga bakverk och mjuka kakor på max 2 falshöjder samtidigt.

Använda Kombitillagning

Använd denna funktion med den uppvärmningstyp du vill ha för tillagning med ångtillförsel.

- Skjut in det som ska tillagas på andra falshöjden.

Använda Intensivbakning

Använd den här funktionen för gräddning av kakor med fuktig garnering/fyllning.

Använd **inte** denna funktion för gräddning av platta kakor.

- Sätt in kakan på första eller andra falshöjden.

Använda Över-och undervärme

Matta och mörka bakformar av svartplåt, mörk emalj, bleckplåt som färgats mörk eller matt aluminium, temperaturbeständiga glasformar och ytbehandlade formar är lämpliga för användning.

Använd denna funktion för bakning av traditionella recept. Om du använder recept från äldre kokböcker ska du ställa in temperaturen 10 °C lägre än vad som anges. Tillagningstiden förändras inte.

- Skjut in det som ska tillagas på första eller andra falshöjden.

Använda Eco-varmluft

Använd denna funktion för energisnål bakning av mindre mängder som till exempel djupfryst pizza, bake off-bröd och småkakor.

- Skjut in det som ska tillagas på andra falshöjden.

Stekning

Tips för stekning





- Du kan använda alla temperaturbeständiga material som ugnspannor, glasformar, stekpåsar, lergrytor, långpannor och grill- och stekgaller (om sådant finns) på långpanna.
- Tillagningsutrymmet behöver bara **fövärmas** när du gör rostbiff och filé. Vanligtvis behöver du inte någon förvärmning.
- Använd ett **tillagningskärl med lock** vid tillagning av kött, till exempel en ugnspanna. Köttet blir då saftigt. Tillagningsutrymmet hålls också renare än om du steker på gallret. Dessutom bildas också tillräckligt med sky för att kunna göra en sås.
- Om du använder en **stekpåse** ska du följa anvisningarna på förpackningen.
- Om du använder **gallret** eller ett **öppet tillagningskärl** kan du pensla mager kött med fett, lägga på eller späcka med bacon.
- **Krydda** köttet och lägg det i en form. Lägg på smörbitar eller pensla med olja. Vid stora köttbitar (2–3 kg) och fågelkött som är lite fetare tillsätter du cirka 1/8 l vatten.
- Häll inte på för mycket vätska under stekningen. Köttet blir då mindre **brynt**. Bryningen sker i slutet av tillagningstiden. Köttet får en intensivare bryning om man steker det utan lock efter ungefär halva tillagningstiden.
- Ta ut maten ur ugnen efter avslutad ugnstekning, täck över det och låt det **vila** i cirka 10 minuter. På detta sätt rinner mindre kötsaft ut när köttet skärs upp.
- Skinet på **fågelköttet** blir krispigt om du 10 minuter innan det är klart penslar det med saltvatten.

Anvisningar för tillagningstabellerna

Tillagningstabellerna hittar du i slutet av dokumentet.

- Beakta angivna temperaturer, falshöjder och tider. Hänsyn är tagen till olika tillagningskärl, köttbitar och matlagningsvanor.

Välja temperatur

- Välj den lägre temperaturen. Vid högre temperaturer än de som anges får köttet visserligen färg men blir inte genomstekt.
- För Varmluft plus , Kombitillagning  och Stekautomatik  ska du välja en cirka 20 °C lägre temperatur än för Över- och undervärme .
- För köttbitar som väger mer än 3 kg så väljer du en temperatur som är 10 °C lägre än vad som anges i tillagningstabellen. Stekningen tar lite längre tid men köttet får ett jämnare tillagningsresultat och den krispiga ytan blir inte för tjock.
- När du ska steka på gallret så väljer du en temperatur som är 10 °C lägre än om du steker under lock.

Välja tillagningstid

Tiderna i tillagningstabellen gäller, om inget annat anges, för en ej förvärmad ugn.

- Tillagningstiden kan fastställas på följande sätt: stekens höjd [cm] gånger tiden per cm höjd [min/cm]:
 - Nöt/vilt: 15–18 min/cm
 - Fläsk/kalv/lamm: 12–15 min/cm
 - Rostbiff/filé: 8–10 min/cm
- Kontrollera i regel efter den kortare tiden om maten är klar.

Tips

- Tillagningstiden förlängs cirka 20 minuter per kg för djupfrost kött.
- Djupfrost kött upp till en vikt på ca 1,5 kg kan stekas utan att man tinar det innan.

Anvisningar till funktionerna

Du hittar en översikt över alla funktioner med tillhörande förprogrammerade värden i avsnittet "Huvud- och undermenyer".

Välj funktionen Undervärme  i slutet av tillagningstiden om det som tillagas ska få mer färg på undersidan.



Använd inte funktionen Intensivbakning  för stekning eftersom stekskyn blir för mörk.

Använda Automatikprogram

- Följ anvisningarna i displayen.

Använda Varmluft plus eller Stekautomatik

Dessa funktioner passar för att steka kött-, fisk- och fågelrätter som ska ha en krispig yta och till stekar gjorda på rostbiff och filé.

Med funktion Varmluft plus  kan du tillaga rätter på lägre temperaturer än med funktion Över-och undervärme  eftersom värmen fördelas direkt över tillagningsutrymmet.

I funktion Stekautomatik  värms tillagningsutrymmet under bryningsfasen först upp till en hög bryningstemperatur (cirka 230 °C). När denna temperatur är nådd regleras ugnen ner till den inställda tillagningstemperaturen.

- Skjut in det som ska tillagas på andra falshöjden.

Använda Kombitillagning

Använd denna funktion med den uppvärmningstyp du vill ha för tillagning med ångtillförsel.

- Skjut in det som ska tillagas på andra falshöjden.

Använda Över-och undervärme

Använd denna funktion för bakning av traditionella recept. Om du använder recept från äldre kokböcker ska du ställa in temperaturen 10 °C lägre än vad som anges. Tillagningstiden förändras inte.

- Skjut in det som ska tillagas på andra falshöjden.

Använda Eco-varmluft

Använd denna funktion för energisnål stekning av mindre mängder som ska stekas och köträtter.

- Skjut in det som ska tillagas på andra falshöjden.

Stekning

Stektermometer

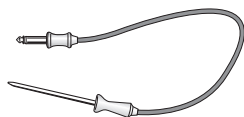

Stektermometern möjliggör en exakt övervakning av temperaturen under tillagningen.

Så fungerar det









Stick in stektermometerens metallspets ända till handtaget i det som ska tillagas. I metallspetsen finns en temperatursensor som mäter kärntemperaturen inuti maten under tillagningen. Kärntemperaturens ökning visar hur långt tillagningen har kommit. Beroende på om du vill att stekgraden ska vara medium eller genomstekt ställer du in en lägre eller högre kärntemperatur.

Du kan ställa in en kärntemperatur på upp till 99 °C. Anvisningar om kärntemperaturen för olika typer av mat hittar du i tillagningstabellerna i slutet av detta dokument.

Tillagningar med och utan stektermometer har en liknande tillagningstid.

Användningsmöjligheter

Under vissa automatikprogram och specialprogram kommer du att bli uppmanad om att använda stektermometern. Dessutom kan du använda stektermometern under egna program och följande funktioner:

- Stekautomatik 
- Varmluft plus 
- Intensivbakning 
- Över-och undervärme 
- Kombitillag. + Stekautomatik 
- Kombitillag. + Varmluft plus 
- Kombitillag. + Intensivbak. 
- Kombitillag. + Över-/underv. 

Viktiga anvisningar för användning

- Köttet kan läggas i ett kokkärl eller på gallret.
- Stektermometerens metallspets måste vara helt instucken i det som tillagas och ungefär nå kärnan.
- Vid tillagning av fågel är det lämpligt att sticka in metallspetsen i den tjockaste delen av bröstet. Känn igenom köttbiten med tummen och pekfingeret för att hitta det tjockaste stället.
- Metallspetsen får inte komma åt något ben och den får heller inte vara instucken vid ställen med mycket fett. Fettvävnad och ben kan leda till att tillagningen stängs av för tidigt.
- För väldigt marmorat, randigt kött, välj den högre kärntemperaturen i tillagningstabellerna.
- Vid användning av aluminiumfolie eller stekpåse ska stektermometern stickas genom folien ända in till köttets kärna. Du kan också låta stektermometern sitta i köttet innanför folien. Tänk på att följa anvisningarna från tillverkaren av folien.

Använda stektermometer

- Stick in stektermometerens metallspets ordentligt i maten.
- Om du vill tillaga flera köttbitar samtidigt så sätter du termometern i köttbiten som är högst.
- Ställ in maten i tillagningsutrymmet.

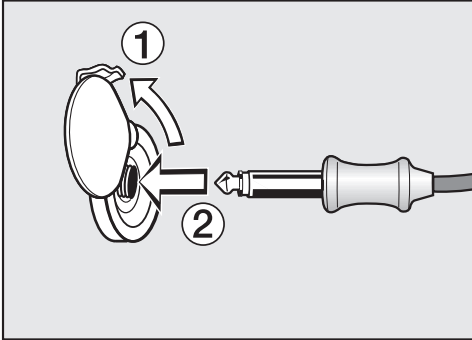

- Stick in stektermometerens anslutningskontakt i uttaget tills du hör att den sitter fast.
- Stäng luckan.
- Välj funktion eller automatikprogram.
- Ställ in temperatur och kärntemperatur om det behövs.

För automatikprogrammen är kärntemperaturerna redan programmerade. Följ anvisningarna i displayen.

Tillagningen är avslutad när kärntemperaturen är nådd.



Risk för skador på grund av varma ytor.

Stektermometern kan bli varm. Du kan bränna dig på stektermometern. Använd grythandskar när du ska ta ut stektermometern från anslutningskontakten.

Starta tillagning med stektermometer

Du kan även låta starta tillagningen vid en senare tidpunkt.

- Välj Start kl..

Tidpunkten för avslutad tillagning kan uppskattas på ett ungefär eftersom tillagning med stektermometer ungefär motsvarar tillagning utan stektermometer.

Du kan inte ställa in Tillagningstid och Klar kl. samtidigt eftersom den totala tillagningstiden beror på när kärntemperaturen har uppnåtts.

Resttidsindikering

Om den inställda temperaturen är högre än 140 °C vid tillagning, visas en uppskattad resterande tid för tillagningen (resttid) efter en viss tid.

Resttiden räknas ut med hjälp av den inställda ugnstemperaturen, bör-kärntemperaturen och ökningen av kärntemperaturen.

Resttiden som visas i början är en uppskattad tid. Eftersom resttiden kontinuerligt beräknas under tillagningen, korrigeras tiden ständigt i displayen och blir hela tiden mer exakt.

All information om resttid raderas när tillagningstiden eller kärntemperaturen ändras eller om du väljer en annan funktion. Om luckan hölls öppen en längre stund så kommer resttiden att beräknas på nytt.

Grillning

 Risk för skador på grund av varma ytor.

Om du grillar med öppen lucka så kommer inte den varma luften att ledas via kylfläkten. Därför blir vred och så vidare varma.

Stäng därför luckan när du grillar.

Tips för grillning

- Förvärmning krävs vid grillning. Förvärm ugnen med värmeelementet för övervärme och grill i cirka 5 minuter.
- Skölj av kött snabbt under kallt, rinnande vatten och torka av det. Salta inte köttskivorna innan du grillar dem eftersom köttsaften då sipprar ut.
- Magert kött kan du pensla med olja. Använd inga andra fetter eftersom de lätt kan bli för mörka och även börja ryka.
- Putsa till platta fiskbitar och skivor och salta dem. Du kan även droppa över citronsaft på fisken.
- Använd långpannan med ugnsgallret eller grill- och stekplåten (om sådan finns) ovanpå. Grill- och stekplåten skyddar köttsaft som droppar ner från att brännas vid så att den kan användas. Pensla olja på gallret eller grill- och stekplåten och lägg sedan på det som ska grillas.

Använd inte bakplåten.

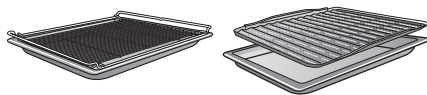

Anvisningar för tillagningstabellerna

Tillagningstabellerna hittar du i slutet av dokumentet.

- Beakta angivna temperaturer, falshöjder och tider. Hänsyn är tagen till olika köttbitar och matlagningsvanor.
- Kontrollera om maten är klar efter den kortare tiden.

Välja temperatur

- Välj den lägre temperaturen. Vid högre temperaturer än de som anges får köttet visserligen färg men blir inte genomstekt.

Välja falshöjd

- Välj falshöjd beroende på tjockleken på det du ska tillaga.
- Skjut in det som ska tillagas på tredje eller fjärde falshöjden.
- Skjut in bitar med större diameter på första eller andra falshöjden.

Välja tillagningstid ⌚

- Grilla platta kött- eller fiskbitar cirka 6–8 minuter per sida. Tänk på att skivorna ska vara ungefär lika tjocka så att grilltiderna inte skiljer sig åt alltför mycket.
- Kontrollera i regel efter den kortare tiden om maten är klar.
- För att kontrollera **hur långt tillagningen har kommit** trycker du på köttet med en sked. Så ser du hur mycket köttet har stekts.

- **english/rosé**

Köttet är fortfarande mycket elastiskt och är fortfarande rött på insidan.

- **medium**

Köttet ger efter lite och är rosa på insidan.

- **well done**

Köttet ger knappt efter alls och är genomstekt.

Tips! Om ytan på lite större köttbitar redan har fått en ganska mörk färg men köttet fortfarande inte är färdigt så skjut du in det på en lägre falshöjd eller minskar grilltemperaturen. Då blir inte ytan för mörk.

Anvisningar till funktionerna

Du hittar en översikt över alla funktioner med tillhörande förprogrammerade värden i avsnittet "Huvud- och undermenyer".

Stektermometers plast kan smälta vid mycket höga temperaturer.

Använd inte stektermometern i grillfunktionerna.

Förvara inte stektermometern i tillagningstrymmet.

Använda Grill stor

Använd denna funktion för grillning av stora mängder platta grillbitar och gratinering i stora formar.

Elementet för övervärme och grill blir glödande rött för att producera värmen som behövs.

Använda Grill liten

Använd denna funktion för grillning av mindre mängder platta grillbitar och gratinering i små formar.

Endast det inre området i elementet för Övervärme/Grill blir glödande rött för att producera värmen som behövs.

Använda Varmluftsgrillning

Detta funktion passar för att grilla kött som är lite tjockare (till exempel kyckling).

För platta bitar rekommenderas en temperaturinställning på 220 °C, för köttbitar med större diameter rekommenderas 180–200 °C.

Rengöring och skötsel

 Risk för skador på grund av varma ytor.

Ugnen blir varm under drift. Du kan bränna dig på värmeelement, tillagningsutrymmet och tillbehören.

Låt värmeelementen, tillagningsutrymmet och tillbehöret svalna av innan du rengör dem för hand.

 Risk för skador på grund av elektriska stötar.

Ångan från en ångrengörare kan komma åt strömförande delar och orsaka kortslutning.

Använd aldrig ångrengörare för att göra rent mat- och porslinsvärmaren.

Ytorna kan missfärgas eller skadas om de kommer i kontakt med olämpliga rengöringsmedel. Ugnens front är särskilt känslig för ugnrensrengöringsmedel och avkalkningsmedel.

Alla ytor är repkänsliga. Repiga glas- ytor kan under vissa omständigheter gå sönder.

Ta bort rester från sådana rengöringsmedel på en gång.

Olämpliga rengöringsmedel

För att undvika att ytorna skadas ska du undvika följande vid rengöring:

- rengöringsmedel som innehåller soda, ammoniak, syra eller klorid
- kalklösande rengöringsmedel på fronten
- skurmedel i pulver eller flytande form
- rengöringsmedel som innehåller lösningsmedel
- rengöringsmedel för rostfritt stål
- diskmaskinsrengöringsmedel
- rengöringsmedel för glas eller fönsterputsmedel
- rengöringsmedel för glaskeramikhällar

- hårda, skrubbande svampar och borstar (till exempel disksvampar eller använda svampar som innehåller rester av skurmedel)
- rengöringssvampar för glaskeramiska ytor
- vassa metallskrapor
- stålull
- punktvis rengöring med mekaniskt rengöringsmedel
- ugnrensrengöringsmedel
- rostfria stålballar.

Om smuts får bita sig fast en längre tid kan det hända att den inte går att få bort. Om du använder ugnen ofta utan att göra rent den emellan användningarna kan ugnen bli svårare att göra rent.

Det bästa är att alltid ta bort smuts direkt.

Tillbehören kan inte diskas i diskmaskin.

Tips! Smuts/rester som till exempel fruktsaft och kaksmet är lättare att få bort så länge ugnen fortfarande är varm.

För en bekvämare rengöring rekommenderar vi:

- Demontera luckan.
- Demontera ugnsstegarna tillsammans med FlexiClip-skenorna (om sådana finns).
- Fäll ner värmeelementet för övervärme/grill.

Ta bort normal smuts

Runt omkring tillagningsutrymmet finns en glastätning som tätning mot luckglaset som kan ta skada av repor och så vidare.

Rengör inte tätningen om det inte är absolut nödvändigt.

Ta bort normal smuts

- Normal smuts tar du lättast bort direkt med varmt vatten, handdiskmedel och en ren disktrasa eller med en ren, fuktig mikrofibertrasa.
- Var noga med att få bort rester från rengöringsmedel med vatten. Denna rengöring är speciellt viktigt att göra på ytor med PerfectClean eftersom rester av rengöringsmedel påverkar den smutsavvisande effekten.
- Torka därefter ytorna torra med en mjuk trasa.

Rengöra stektermometern

Stektermometern får inte läggas i vatten eller diskas i maskin eftersom den då kan förstöras.

Stektermometern ska endast rengöras med en fuktig trasa.

Ta bort hårt fastsittande smuts (förutom FlexiClip-teleskopskenor)

Förändringar i färg och matta ställen på emaljerade ytor kan uppstå av fruktsaft och stekrester. Dessa fläckar påverkar dock inte några funktioner.

Försök inte ta bort dessa till varje pris. Använd bara de hjälpmedel som anges.

- Avlägsna fastsittande smuts med en rengöringsskrapa eller rostfri stålboll, varmt vatten och handdiskmedel.

Använda ugnrensmedel

- Vid mycket svår smuts så stryker du på Miele's ugnrensmedel på den kalla PerfectClean-ytan.

Om ugnsspray hamnar i mellanrum och öppningar så uppstår stark lukt under påföljande tillagningar.

Spruta aldrig ugnsspray på ugnstaket. Spruta ingen ugnsspray i mellanrummet och öppningarna på ugnsväggarna och ugnens bakre vägg.

- Låt sedan ugnrensmedlet verka enligt anvisningarna på förpackningen.

Ugnrensmedel från andra tillverkare får bara användas på kalla ytor och får inte verka längre än 10 minuter.

- När det har verkat kan du också använda den hårda sidan på en disksvamp.
- Var noga med att få bort rester från rengöringsmedel med vatten.
- Torka ytorna torra med en mjuk trasa.

Rengöring och skötsel

Rengöra tillagningsutrymmet med Pyrolys

Förutom manuell rengöring kan du även rengöra tillagningsutrymmet med funktionen Pyrolys .

Under pyrolysen värms tillagningsutrymmet upp till över 400 °C. Den höga temperaturen löser upp all befintlig smuts som blir till aska.

Det finns 3 pyrolyslägen med olika tider:

- Läge 1 för smuts som är lätt att få bort
- Läge 2 för smuts som är svårare att få bort
- Läge 3 för smuts som är mycket svår att få bort

Luckan spärras automatiskt när pyrolysen startar. Du kan inte öppna den igen förrän rengöringsprocessen är avslutad.

Pyrolysens start kan skjutas fram för att till exempel utnyttja natttaxa för el.

När pyrolysen är avslutad kan du enkelt ta bort de pyrolysrätter (till exempel aska) som har bildats beroende på smutsighetsgrad.

Förbereda pyrolys

Tillbehör som inte är lämpade för pyrolyns skadas av de höga temperaturer som uppstår under pyrolysen.

Ta ut alla tillbehör som inte tål pyrolyns ur tillagningsutrymmet innan du startar pyrolysen. Detta gäller även för tillbehör som köpts i efterhand som inte tål pyrolyns.

Följande tillbehör kan vara kvar i ugnen under pyrolynsrengöringen:

- Ugnsstegar
- FlexiClip-teleskopskenor HFC 72
- Galler HBBR 72
- Ta ut alla tillbehör som inte tål pyrolyns.
- Skjut in gallret på den första falshöjden.

Grov smuts i tillagningsutrymmet kan orsaka stark rökutveckling.

Förändringar i färg och matta ställen på emaljerade ytor kan uppstå av matrester som har bränts fast.

Innan du startar pyrolysen ska du ta bort grövre smuts ur ugnen och skrapa bort fastbrända rester med glasskrapan.

Starta pyrolys

 Risk för skador på grund av skadliga ångor.

Under pyrolynsrengöringen kan ångor som irriterar slemhinnorna frigöras. Stanna inte längre stunder i köket under pyrolynsrengöringen och förhindra att barn och husdjur kommer in i köket.

Se till att vädra ordentligt under pyrolynsrengöringen. Undvik att lukterna förflyttar sig in i andra rum.

 Risk för skador på grund av varma ytor.

Vid pyrolyns värms ugnen upp mer än vid normal drift.

Se till att barn inte tar på ugnen under pyrolyns.

- Välj Skötsel .
 - Välj Pyrolys.
 - Välj pyrolysläge efter hur smutsig ugnen är.
 - Bekräfta med OK.
- Följ anvisningarna i displayen.
- Bekräfta med OK.

Du kan starta pyrolynsrengöringen direkt eller flytta tidpunkten för start.

Starta pyrolys direkt



- För att starta pyrolysen direkt, välj Starta direkt.
- Bekräfta med *OK*.

Pyrolysen startar.

Luckan spärras automatiskt. Sedan startar ugnsbelysningen och kylfläkten automatiskt.

Ugnsbelysningen kopplas inte in under pyrolysurengöringen.

Den återstående tiden för pyrolysen visas. Denna tid kan inte ändras.

Om du har ställt äggklockan hörs en ljudsignal när äggklockans tid har räknats ner,  blinkar och tiden räknas upp. När du trycker på touchknappen  stängs ljud- och ljussignalen av.

Starta pyrolys med fördröjning

- För att starta pyrolysen med fördröjning, välj Start kl..
- Bekräfta med *OK*.
- Ange en tidpunkt när pyrolysen ska starta.
- Bekräfta med *OK*.

Luckan spärras automatiskt. I displayen visas Start kl. och den inställda starttiden.

Med alternativet Timer har du möjligheten att ändra starttiden ända fram till starttidpunkten.

När tidpunkten för start är inne aktiveras ugnsvärmen och kylfläkten automatiskt och den kvarvarande resttiden visas i displayen.

Avsluta pyrolys

När resttiden har räknats ner så visas ett meddelande i displayen om att luckan låses upp.

När luckan har låsts upp visas *Klar* och en signal hörs.

- Bekräfta anvisningen med *OK*.
- Välj Stäng.
- Stäng av ugnen.

Både ljud- och ljussignalen stängs av.



Risk för skador på grund av varma ytor.

Efter pyrolysen avslutats är ugnen mycket varm. Du kan bränna dig på värmeelement, tillagningsutrymmet och tillbehören.

Låt värmeelementen, tillagningsutrymmet och tillbehöret svalna innan du tar bort eventuella rester från pyrolysen och smörjer ugnsstegarna med fett.

- Rengör tillagningsutrymmet och de tillbehör som tål pyrolys från eventuella rester som bildats från pyrolysen (till exempel aska) beroende på smutsighetsgrad.
- Häll ett par droppar matolja som tål höga temperaturer på hushållspapper och smörjer in ugnsstegarna.

De flesta rester kan du få bort med varmt vatten, handdiskmedel och en ren disktrasa eller med en ren, fuktig mikrofibertrasa.

Beroende på hur smutsig ugnen är kan det bildas en beläggning på luckglaset. Denna beläggning kan du ta bort med en disksvamp, rengöringsskrapa eller rostfri stålball och handdiskmedel.

Rengöring och skötsel

Runt omkring tillagningsutrymmet finns en glastätning som tätning mot luckglaset som kan ta skada av repor och så vidare.

Rengör inte tätningen om det inte är absolut nödvändigt.

Emaljerade ytor kan missfärgas permanent på grund av olika typer av fruktsafter. Dessa färgförändringar påverkar emellertid inte emaljens egenskaper.

Försök inte ta bort dessa till varje pris.

Dra isär FlexiClip-teleskopskenor

Efter rengöring kan FlexiClip-teleskopskenorna missfärgas eller blekas. Det påverkar inte teleskopskenornas funktion.

- Dra isär FlexiClip-teleskopskenorna flera gånger efter pyrolyrens rengöringen.

Avkalkning

Ångsystemet bör, beroende på vattnets hårdhetsgrad, avkalkas regelbundet.

Du kan när som helst avkalka ugnens ångsystem.

Efter ett bestämt antal tillagningar uppmanas du automatiskt att avkalka ugnen för att funktionen alltid ska fungera felfritt.

De tio tillagningsomgångarna fram till avkalkning visas och räknas ner. Därefter spärras användningen av funktioner och automatikprogram med ångtillförsel.

Dessa funktioner kan du använda igen så snart du har avkalkat ugnen. Du kan använda alla andra funktioner och automatikprogram utan ångtillförsel.

Avkalkningens förlopp

Om du har startat en avkalkningsprocess måste du också slutföra den. Den kan inte avbrytas.

Avkalkningen tar cirka 90 minuter och innehåller flera olika steg:

1. Förbereda avkalkning
2. Suga in avkalkningsvätska
3. Inverkningsfas
4. Genomspolning 1
5. Genomspolning 2
6. Genomspolning 3
7. Förångning av restvatten

Förbereda avkalkning

Du behöver ett kärl som rymmer cirka 1 liter.

För att du inte ska behöva hålla kärlet med avkalkningsvätska under påfyllningsröret, medföljer en plastslang med hållare vid leverans.

För ett så bra rengöringsresultat som möjligt rekommenderar vi att du använder de speciellt framtagna avkalkningstabletterna från Miele.

Tips! Du kan köpa fler avkalkningstabletter i Miele's webbutik, hos Miele service eller hos en Miele återförsäljare.

Andra avkalkningsmedel, som förutom citronsyra också innehåller andra syror och/eller som kan innehålla till exempel klorider kan skada ugnen.

Dessutom kan det hända att resultatet inte blir optimalt om koncentrationen inte är korrekt.

- Fyll kärlet med cirka 600 ml kallt kranvatten och låt en avkalkningstablett lösas upp helt i vattnet.

Genomföra avkalkning

- Välj Skötsel ☉.
- Välj Avkalkning.

Om funktionerna och automatikprogrammen med ångtillförsel redan är spärrade kan du starta avkalkningen direkt genom att trycka på **OK**.

- Skjut in långpannan på den översta falshöjden tills det tar stopp för att samla upp avkalkningsmedlet. Bekräfta anvisningen med **OK**.

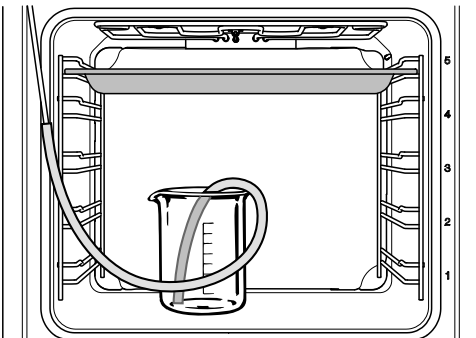

- Ställ kärlet med avkalkningsvätska på tillagningsutrymmets botten.

- Fäst den ena änden av plastslangen på påfyllningsröret. Sätt den andra änden i kärlet med avkalkningsmedel och fäst den med hållaren i kärlet.

- Bekräfta med **OK**.

Insugningen startar. Pumpljud hörs.

Du kan nu när som helst avbryta och fortsätta insugningen genom att välja **Stopp** eller **Start**.

Den mängd avkalkningsmedel som i själva verket sugs in kan vara mindre än den som krävs, så att rester finns kvar i kärlet.

Ett meddelande om att insugningen är avslutad visas.

- Bekräfta med **OK**.

Inverkningsfasen startar. Du kan följa tidsförloppet.

- Låt kärlet stå kvar i tillagningsutrymmet med den anslutna slangen och fyll på cirka 300 ml vatten eftersom systemet suger upp mer vätska under inverkningsfasen.

Ungefär var 5:e minut suger systemet upp vätska. Pumpljud hörs.

Belysningen och kylfläkten är inkopplade under hela processen.

Vid slutet av inverkningsfasen ljuder en signal.

Spola ångsystemet efter inverkningsfasen

Efter inverkningsfasen måste ångsystemet spolas igenom för att ta bort rester av avkalkningsmedlet.

För detta pumpas cirka 1 liter färskt kranvatten tre gånger genom ångsystemet och samlas sedan upp i långpannan.

Rengöring och skötsel

- Ta ut långpannan med avkalkningsvätska, töm den och skjut in den igen på den översta falshöjden.
- Ta ut plastslangen ur kärlet.
- Ta ut kärlet, skölj det ordentligt och fyll det med cirka 1 liter färskt kranvatten.
- Ställ tillbaka kärlet i tillagningsutrymmet, fäst plastslangen i kärlet och stäng luckan.
- Bekräfta med *OK*.

Insugningen för den **första genomspolningen** startar.

Vattnet spolas genom ångsystemet och samlas upp i långpannan.

Anvisningar för förberedelser för **den andra genomspolningen** visas.

- Ta ut långpannan, töm den och skjut in den igen på den översta falshöjden.
- Ta ut plastslangen ur kärlet och fyll det med cirka 1 liter färskt kranvatten.
- Ställ tillbaka kärlet i tillagningsutrymmet och fäst plastslangen i kärlet.
- Bekräfta med *OK*.
- Gör samma sak för **den tredje genomspolningen**.

Låt långpannan vara kvar i tillagningsutrymmet med vattnet från den tredje genomspolningen under förångningen av restvatten.

Förångning av restvatten

Efter den tredje genomspolningen startar förångningen av restvatten.

- Ta ut kärlet och slangen ur tillagningsutrymmet.
- Stäng luckan.
- Bekräfta med *OK*.

 Risk för skador på grund av vattenånga.

Vattenånga kan orsaka svår skållning. Öppna inte luckan under denna process.

Ugnsvärmen aktiveras och tiden för förångningen visas.

Tidsangivelsen korrigeras automatiskt efter faktisk mängd restvatten.

Avsluta avkalkning

I slutet av förångningen av restvatten visas ett informationsfönster med anvisningar för rengöring efter avkalkningen.

- Bekräfta med *OK*.
- En signal hörs och Klar visas.
- Välj Stäng.
- Stäng av ugnen med knappen På/Av .

 Risk för skador på grund av varma ytor.

Ugnen blir varm under drift. Du kan bränna dig på värmeelement, tillagningsutrymmet och tillbehören. Låt värmeelementen, tillagningsutrymmet och tillbehöret svalna av innan du rengör dem för hand.

- Ta ut långpannan med den uppfångade vätskan.
- Rengör till sist det avsvalnade tillagningsutrymmet från eventuell fuktbeläggning och rester av avkalkningsmedel.
- Stäng ugnsluckan först när tillagningsutrymmet är torrt.

Montera bort ugnsluckan

Luckan väger cirka 10 kg.



Ugnsluckan sitter fast i gångjärnen med hållare.

Innan ugnsluckan kan tas bort från fästena måste först spärrarna på båda gångjärnen lossas.

- Öppna luckan helt.

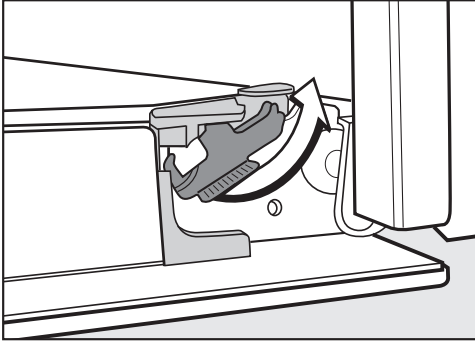

- Lossa spärrarna genom att vrida dem tills det tar stopp.

Ugnen skadas om du demonterar luckan på fel sätt.

Dra aldrig ut luckan vågrätt ur hållarna eftersom de kan slå tillbaka på ugnen.

Använd inte handtaget på ugnsluckan för att dra av ugnsluckan från hållarna.

- Stäng luckan helt.

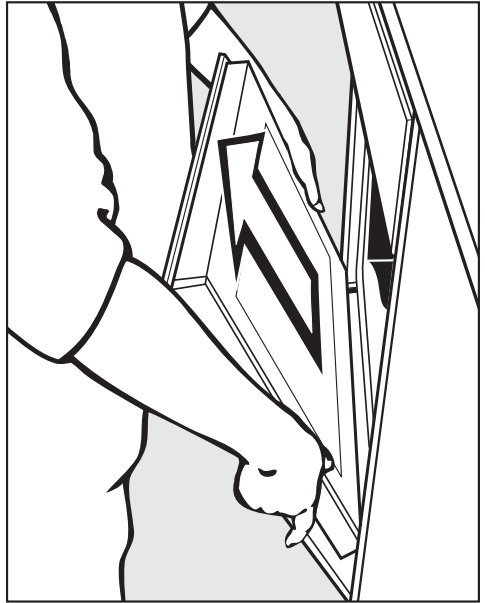

- Fatta tag i sidorna på ugnsluckan och dra av den från hållarna genom att dra den uppåt. Se till att ugnsluckan inte faller åt sidan.

Rengöring och skötsel

Demontera ugnsluckan

Ugnsluckan består av ett öppet system med 4 delvis värmereflekterande glasskivor.

När ugnen är på leds luften genom ugnsluckan så att den yttre glasskivan hålls sval.

Om smuts har hamnat mellan glasskivorna kan ugnsluckan demonteras och glasskivornas insida rengöras.

Repa inte luckglaset.

Använd inte skurmedel, hårda svampar eller borstar, eller vassa metallskrapor för rengöring av luckglaset.

Vid rengöringen av luckglaset ska du även beakta anvisningarna som gäller för ugnens front.

Luckglasets enskilda sidor har olika skikt. De sidor som är vända inåt mot tillagningsutrymmet är värmereflekterande.

Ugnen skadas om glasskivorna sätts in åt fel håll.

Se till att glasskivorna sätts in i rätt position efter rengöringen.

Aluminiumprofilernas yta skadas av ugnsgöringsmedel.

Rengör bara delarna med varmt vatten, handdiskmedel och en ren disksvamp eller med en ren, fuktig mikrofibertrasa.

Glasskivorna kan gå sönder om de faller ner.

Se till att förvara de demonterade glasskivorna på ett säkert sätt.

⚠ Risk för skador när luckan fälls ihop.

Luckan kan fällas ihop om du demonterar den när den är inbyggd.

Ta alltid bort ugnsluckan innan du monterar isär den.

- Lägg den yttersta glasskivan på ett mjukt underlag (till exempel en diskhandduk) för att undvika repor. Det rekommenderas att du lägger handtaget bredvid bordskanten så att luckglaset ligger platt och inte kan gå sönder under rengöringen.

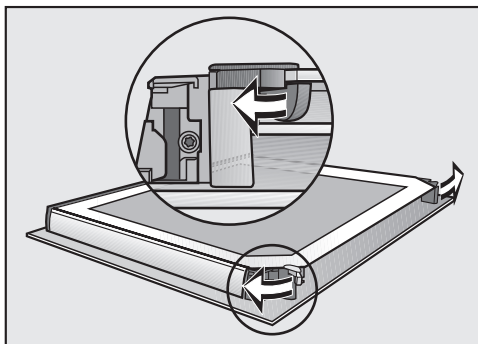

- Öppna de båda hållarna för glasskivorna genom att vrida dem utåt.

Ta ut innerglasskivan och de båda mittglasskivorna efter varandra:

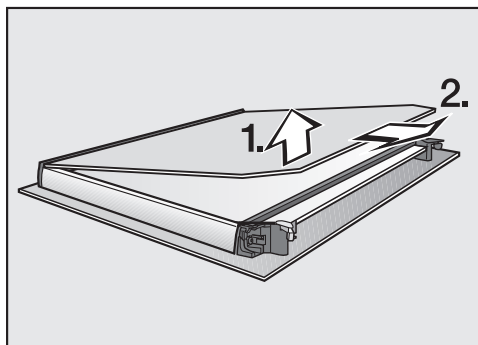

- Lyft glasskivan **lätt** och dra ut den ur plastlisten.

Rengöring och skötsel

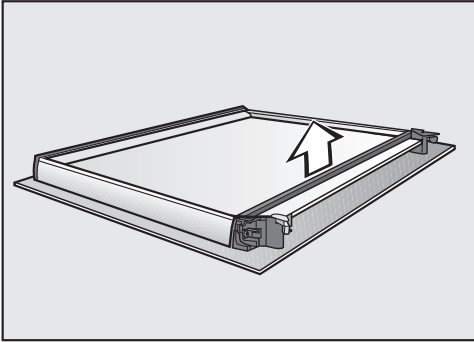

- Ta bort tätningen.

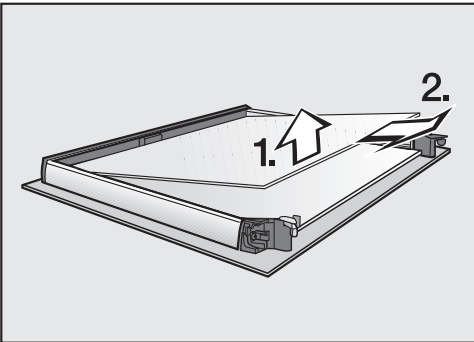

- Lyft upp den övre av de båda mittersta glasskivorna lätt och dra ut den.

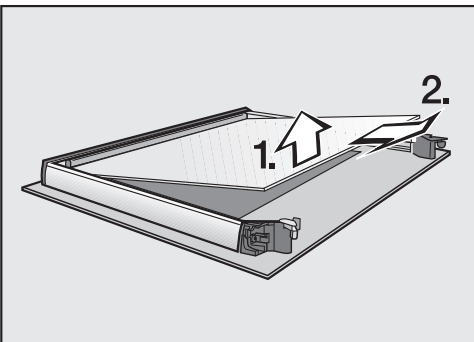

- Lyft upp den undre av de båda mittersta glasskivorna lätt och dra ut den.
- Rengör glasskivorna och de andra delarna med varmt vatten, handdiskmedel och en ren disktrasa eller med en ren, fuktig mikrofibertrasa.

- Torka därefter delarna torra med en mjuk trasa.

Montera sedan försiktigt ihop ugnsluckan:

De båda mittersta glasskivorna är identiska. För att lättare veta hur ugnsluckan ska monteras finns det ett materialnummer på skivorna.

- Sätt in den undre av de båda mittersta skivorna så att det går att läsa materialnumret (sätt alltså inte in den spegelvänt).

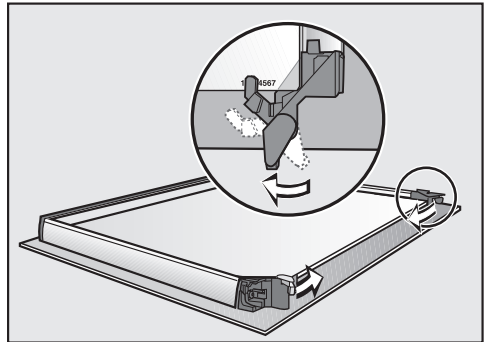

- Vänd hållarna på luckskivorna inåt så att de ligger mot den undre av de båda skivorna.
- Sätt in den övre av de båda mittersta skivorna så att det går att läsa materialnumret (sätt alltså inte in den spegelvänt).
Glasskivan måste ligga på spärrarna.

Rengöring och skötsel

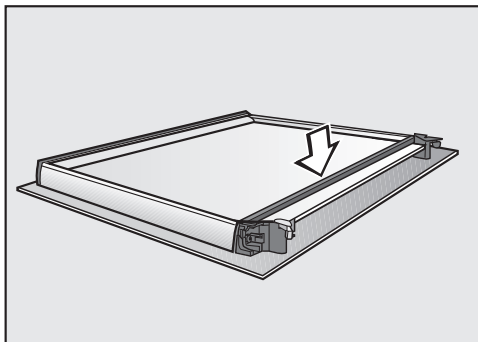

- Sätt in tätningen.

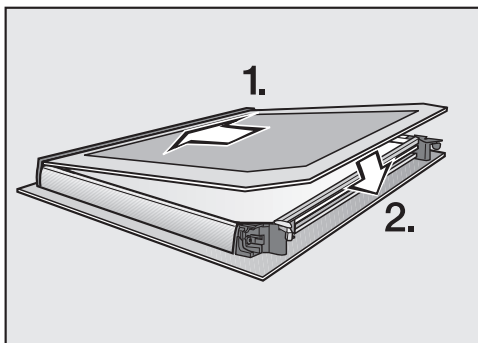

- Skjut in den inre glasskivan, med den matta sidan neråt, i plastlisten och lägg den mellan hållarna.

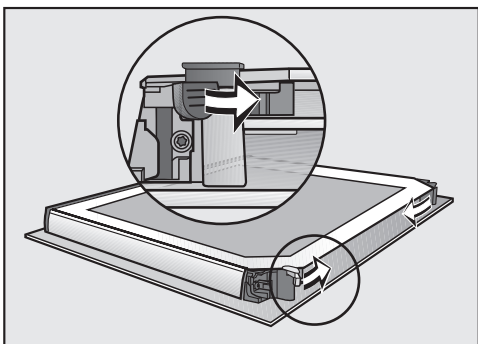

- Stäng de båda hållarna för glasskivorna genom att vrida dem inåt.

Ugnsluckan är ihopmonterad.

Montera in ugnsluckan

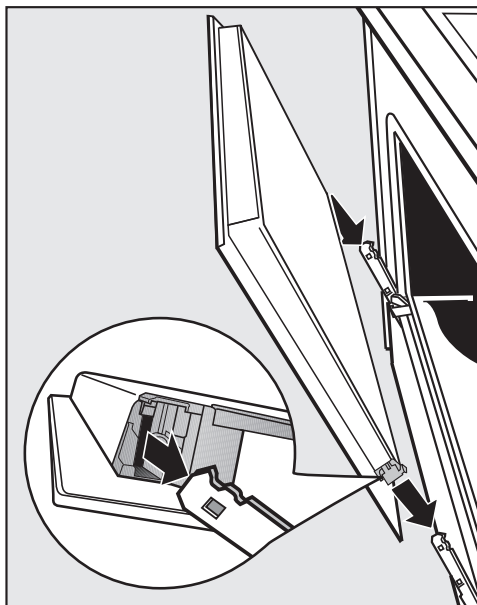

- Ta tag i sidorna på ugnsluckan och sätt den i gångjärnens fästen. Se till att ugnsluckan inte faller åt sidan.
- Öppna luckan helt.

Lås fast låsbyglarna igen eftersom ugnsluckan kan ramla ur hållarna och gå sönder annars. Se till att låsa låsbyglarna efter att du satt tillbaka luckan.

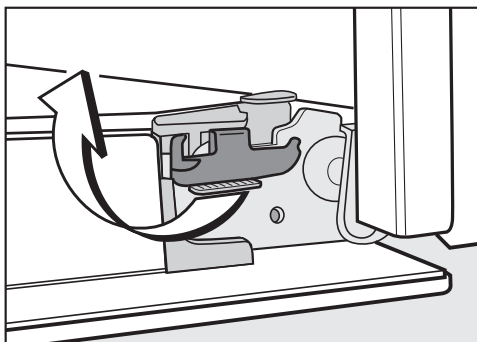

- Lås fast dem igen genom att vrida dem tills det tar stopp.

Montera ur ugnstegarna tillsammans med FlexiClip-teleskopskenorna

Du kan montera ur ugnstegarna tillsammans med FlexiClip-skenorna (om sådana finns).

Men om du vill montera ur bara skenor innan så följer du anvisningarna i avsnittet "Utrustning – Montera och ta loss FlexiClip-teleskopskenor".

⚠ Risk för skador på grund av varma ytor.

Ugnen blir varm under drift. Du kan bränna dig på värmeelement, tillagningsutrymmet och tillbehören.

Låt värmeelementen, tillagningsutrymmet och tillbehöret svalna av innan du demonterar ugnstegarna.

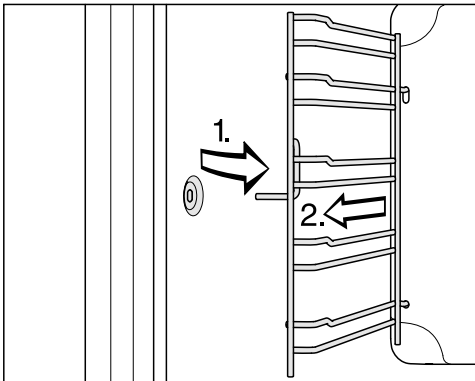

■ Dra ut ugnstegarna framtill ur fästena (1) och dra sedan ut dem (2).

Återmonteringen sker i omvänd ordning.

■ Montera delarna ordentligt.

Fälla ner värmeelementet för övervärme och grill

Om tillagningsutrymmets tak är extra smutsigt så kan du fälla ner värmeelementet för övervärme/grill vid rengöring. Det rekommenderas att du regelbundet gör rent ugnens tak med en fuktig trasa

eller den mjuka sidan på en disksvamp.

⚠ Risk för skador på grund av varma ytor.

Ugnen blir varm under drift. Du kan bränna dig på värmeelement, tillagningsutrymmet och tillbehören.

Låt värmeelementen, tillagningsutrymmet och tillbehöret svalna av innan du rengör dem för hand.

Ugnsbottens emalj kan skadas om muttrar faller ner.

Lägg till exempel en diskhandduk som skydd på ugnsbotten.

■ Montera ut ugnstegarna.

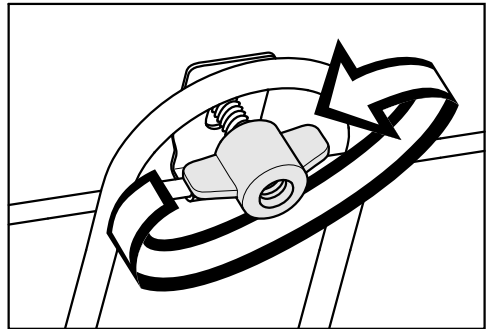

■ Lossa vingmuttrarna.

Var försiktig så att inte elementet för övervärme och grill går sönder.

Tryck inte ner värmeelementet för övervärme och grill med våld.

■ Fäll försiktigt ner värmeelementet. Nu kommer du åt taket i tillagningsutrymmet.

■ Rengör bara tillagningsutrymmets tak med varmt vatten, handdiskmedel och en ren disksvamp eller med en ren, fuktig mikrofibertrasa.

■ När du är klar med rengöringen fäller du upp värmeelementet igen.

■ Sätt tillbaka muttern och skruva in den.





■ Montera in ugnstegarna igen.

Hur du klarar av mindre fel själv



Du kan själv åtgärda de flesta fel och störningar som uppstår vid daglig användning av din produkt. I många fall kan du då spara tid och kostnader eftersom du inte behöver kontakta Miele service.

Under www.miele.se/c/hjalp-och-produktinformation-2303.htm får du mer information om hur du själv kan åtgärda fel.

Nedanstående tabeller är till hjälp för att hitta orsaken till ett fel och åtgärda det.

Problem	Orsak och åtgärd
Displayen är släckt.	<p>Du har valt inställningen Tid Visning Av. Displayen är släckt när ugnen är avstängd.</p> <ul style="list-style-type: none">■ När du sätter på ugnen visas huvudmenyn. Om du vill att klockan alltid ska visas ska du välja inställningen Tid Visning På. <p>Ugnen har ingen ström.</p> <ul style="list-style-type: none">■ Kontrollera om ugnens stickpropp sitter ordentligt i vägguttaget.■ Kontrollera om säkringen har löst ut. Ring en elektriker eller Miele service.
Det hörs ingen ljudsignal.	<p>Ljudsignalerna är avstängda eller för tyst inställda.</p> <ul style="list-style-type: none">■ Koppla in ljudsignalerna eller höj ljudstyrkan med Inställningar Ljudstyrka Ljudsignaler.
Tillagningsutrymmet blir inte varmt.	<p>Demoläget är aktiverat.</p> <p>Du kan välja meny punkter i displayen och använda touchknappar men tillagningsutrymmet värms inte upp.</p> <ul style="list-style-type: none">■ Avaktivera demoläget med Inställningar Butik Demoläge Av.
Driftspärr  visas när du kopplar in displayen.	<p>Driftspärren  är aktiverad.</p> <ul style="list-style-type: none">■ Du kan avaktivera driftspärren för en tillagningsprocess genom att trycka på symbolen  i minst 6 sekunder.■ Om du vill avaktivera driftspärren permanent väljer du inställningen Säkerhet Driftspärr  Av.

Hur du klarar av mindre fel själv

Problem	Orsak och åtgärd
Touchknapparna eller närhetssensorn reagerar inte.	Du har valt inställningen Display QuickTouch Av. Därför reagerar touchknapparna och närhetssensorn inte när ugnen är avstängd. <ul style="list-style-type: none"> ■ När du kopplar in ugnen så reagerar touchknapparna och närhetssensorn igen. Om du vill att touchknapparna och närhetssensorn även ska reagera när ugnen är avstängd väljer du inställningen Display QuickTouch På.
	Inställningarna för närhetssensorn är avaktiverade. <ul style="list-style-type: none"> ■ Ändra inställningarna för närhetssensorn via Inställningar Sensorstödd användning.
	Närhetssensorn är defekt. <ul style="list-style-type: none"> ■ Kontakta Miele service.
	Ugnen är inte ansluten till elnätet. <ul style="list-style-type: none"> ■ Kontrollera om ugnens stickpropp sitter ordentligt i vägguttaget. ■ Kontrollera om säkringen har löst ut. Ring en elektriker eller Miele service.
	Om inte heller displayen reagerar så har det uppstått ett problem i styrningen. <ul style="list-style-type: none"> ■ Tryck på knappen På/Av  tills displayen stängs av och ugnen startas på nytt.
Strömavbrott -processen avbröts visas i displayen.	Strömmen bröts. Därför avbröts en pågående tillagning. <ul style="list-style-type: none"> ■ Stäng av ugnen och starta den sedan igen. ■ Starta tillagningen på nytt.
12:00 visas i displayen.	Strömmen var borta i mer än 150 timmar. <ul style="list-style-type: none"> ■ Ställ in aktuell tid och datum igen.
Maximal drifttid har uppnåtts visas i displayen.	Ugnen har varit påslagen under ovanligt lång tid. Säkerhetsavstängningen aktiverades. <ul style="list-style-type: none"> ■ Bekräfta med OK. <p>Efter det kan du använda ugnen igen.</p>
 Fel F32 visat i displayen.	Lucklåset för pyrolys aktiveras inte. <ul style="list-style-type: none"> ■ Stäng av ugnen och starta den sedan igen. Starta sedan den önskade pyrolysen på nytt. ■ Om anvisningen visas igen, kontakta Miele service.
 Fel F33 visat i displayen.	Lucklåset för pyrolys öppnas inte. <ul style="list-style-type: none"> ■ Stäng av ugnen och starta den sedan igen. ■ Om lucklåset inte låses upp, kontakta Miele service.
Fel och en felkod som inte anges här visas i displayen.	Ett problem som inte går att åtgärda själv. <ul style="list-style-type: none"> ■ Kontakta Miele service.

Hur du klarar av mindre fel själv

Problem	Orsak och åtgärd
Funktionen är inte tillgänglig för tillfället visas i displayen när du har valt funktionen "Avkalkning" .	Ångsystemet är defekt. ■ Kontakta Miele service.
Fuktighetsstyrningen är defekt automatikprogrammen körs utan fuktighet visas i displayen när du valt ett automatikprogram .	Ångsystemet är defekt. ■ Kontakta Miele service. Du kan även använda automatikprogrammet utan ångtillförsel.
Vid en tillagning med ångtillförsel sugts inget vatten in.	Demoläget är aktiverat. Du kan välja menyval i displayen och använda touchknappar men ångsystemets pump fungerar inte. ■ Avaktivera demoläget med Inställningar Butik Demoläge Av.
	Förångningssystemets pump är defekt. ■ Kontakta Miele service.
Efter avslutat program hörs driftljud från ugnen.	Kylfläkten är fortfarande aktiverad efter tillagningen (se avsnittet "Inställningar – Fortsatt drift för kylfläkt").
Ugnen stänger av sig själv.	Ugnen stängs av automatiskt för att spara energi när den inte används om den inte används inom en viss tid efter att ugnen kopplats in eller efter slutet på en tillagning. ■ Koppla in ugnen igen.
Den mjuka kakan/bakverket är inte klart efter den tid som anges i tillagningstabellen.	Den valda temperaturen avviker från receptet. ■ Välj den temperatur som motsvarar receptet.
	Mängden ingredienser avviker från receptet. ■ Kontrollera om du har förändrat receptet. Om du har lagt till mer vätska eller ägg blir degen fuktigare och behöver bakas under längre tid.

Hur du klarar av mindre fel själv

Problem	Orsak och åtgärd
Den mjuka kakan/ bakverket blir ojämnt gräddat på ytan.	Du gar valt en felaktig temperatur eller falshöjd. <ul style="list-style-type: none"> ■ En viss skillnad när det gäller färgen förekommer alltid. Om gräddningen är mycket ojämn bör du kontrollera att temperaturen och falshöjden är rätt.
	Bakformens material och/eller färg passar inte funktionen. <ul style="list-style-type: none"> ■ Ljusa eller blanka bakformar är inte lämpade för funktion Över-och undervärme . Använd matta och mörka bakformar.
Efter pyrolysen finns det fortfarande kvar smuts i tillagningsutrymmet.	Under pyrolysen förbränns smutsen och blir aska. <ul style="list-style-type: none"> ■ Denna aska tar du lättast bort direkt med varmt vatten, handdiskmedel och en ren disksvamp eller med en ren, fuktig mikrofibertrasa. <p>Om det finns kvar grov smuts startar du pyrolysen igen och väljer eventuellt en längre tid.</p>
När du skjuter in och/eller drar ut tillbehöret hörs ljud.	Att skjuta in och ta ut tillbehör på ugnstegarnas pyrolysbeständiga ytskikt leder till en friktionseffekt. <ul style="list-style-type: none"> ■ För att undvika denna friktionseffekt håller du ett par droppar matolja som tål höga temperaturer på hushållspapper och smörjer in ugnstegarna. Upprepa detta efter varje pyrolys.
Ugnsbelysningen stängs av efter en liten stund.	Du har valt inställningen Belysning "På" i 15 sekunder. <ul style="list-style-type: none"> ■ Vill du att belysningen ska vara tänd under hela tillagningen så väljer du inställningen Belysning På.
Ugnsbelysningen är släckt eller tänds inte.	Du har valt inställningen Belysning Av. <ul style="list-style-type: none"> ■ Tänd belysningen i tillagningsutrymmet i 15 sekunder genom att trycka på touchknappen . ■ Om du vill väljer du inställningen Belysning På eller "På" i 15 sekunder.
	Ugnsbelysningen är defekt. <ul style="list-style-type: none"> ■ Kontakta Miele service.

Miele service

Under www.miele.se/c/hjalp-och-produktinformation-2303.htm och www.miele.se/c/reservdelar-och-tillbehor-24.htm får du mer information om hur du själv kan åtgärda fel och om Miele's reservdelar.

Få hjälp vid eventuella störningar

Om det uppstår fel som du själv inte kan åtgärda, var god kontakta din Miele återförsäljare eller Miele service.

Miele service kan du boka online under www.miele.se/service.

Du hittar kontaktuppgifterna på baksidan av den här anvisningen.

Service behöver modellbeteckning och tillverkningsnummer. Båda dessa uppgifter finns på typskylten.

Du hittar den här informationen på typskylten som syns på frontramen när luckan är öppen.

Mieles garanti

Garantitiden för produkten är två år.

Du hittar mer detaljerad information om garantivillkoren i garantihäftet.

Inbyggnadsmått

Måttangivelserna anges i mm.

Inbyggnad i ett över- eller underskåp

Om ugnen ska byggas in under en häll så måste du beakta inbyggnadsanvisningarna och hällens inbyggnadshöjd.

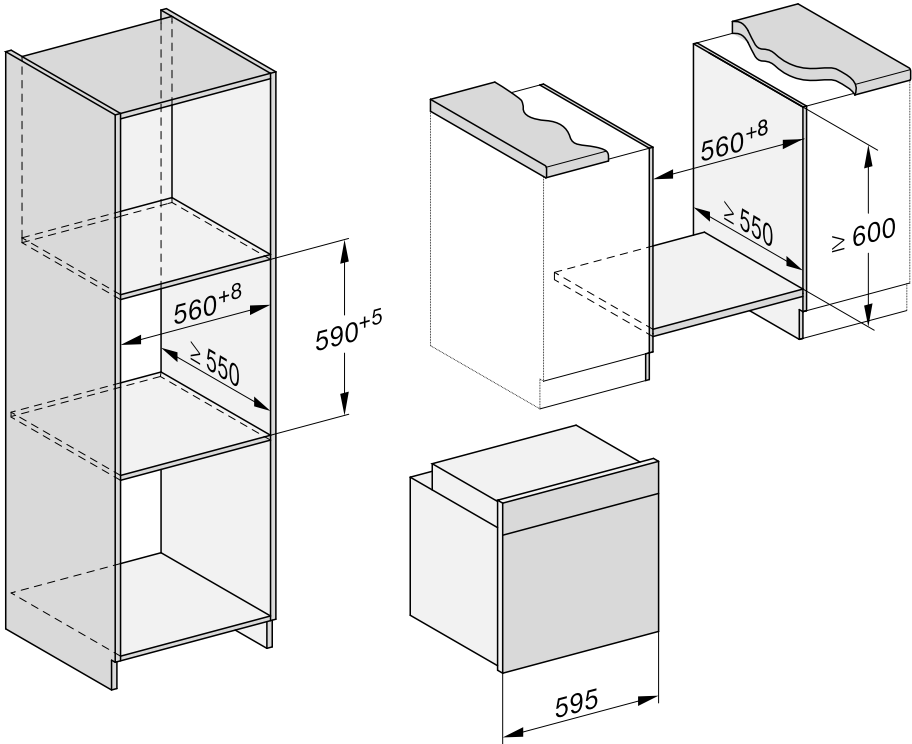

Installation

Sidovy

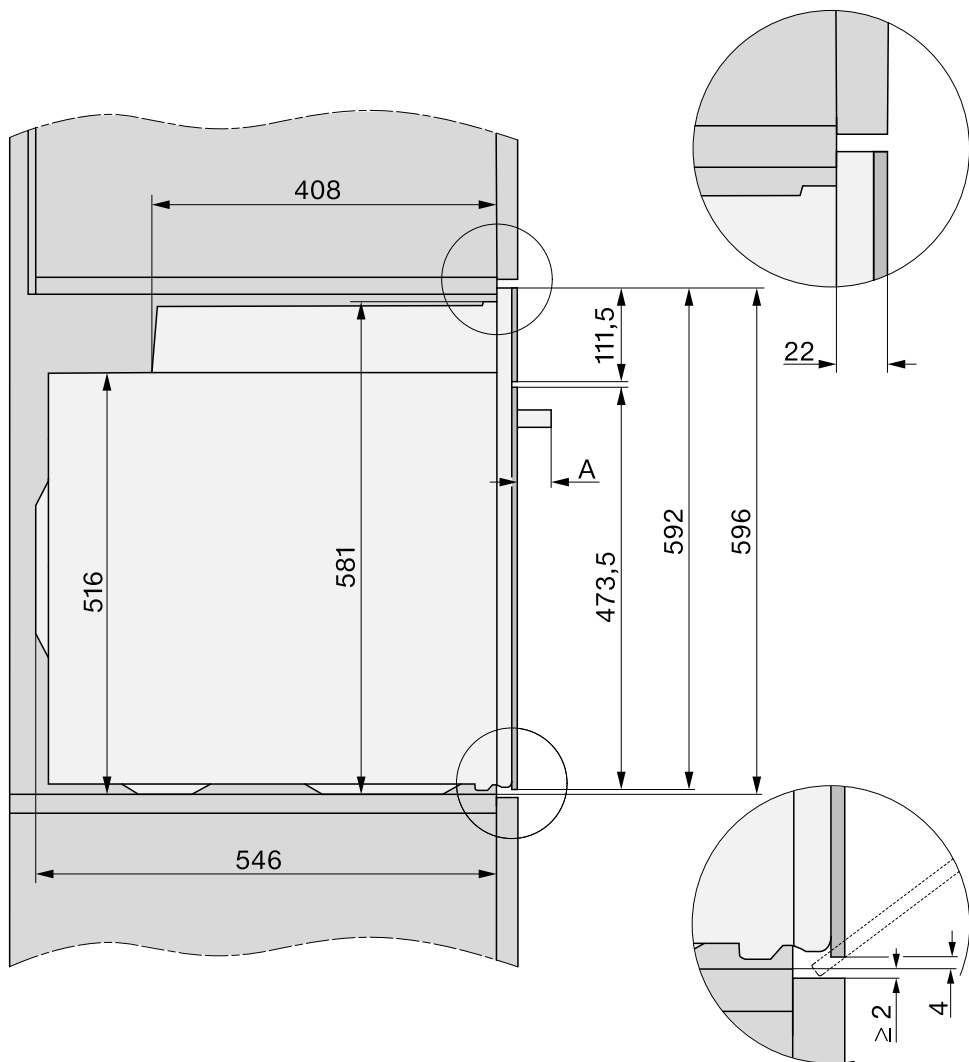

A H 75xx: 43 mm

H 76xx: 47 mm

Anslutningar och ventilation

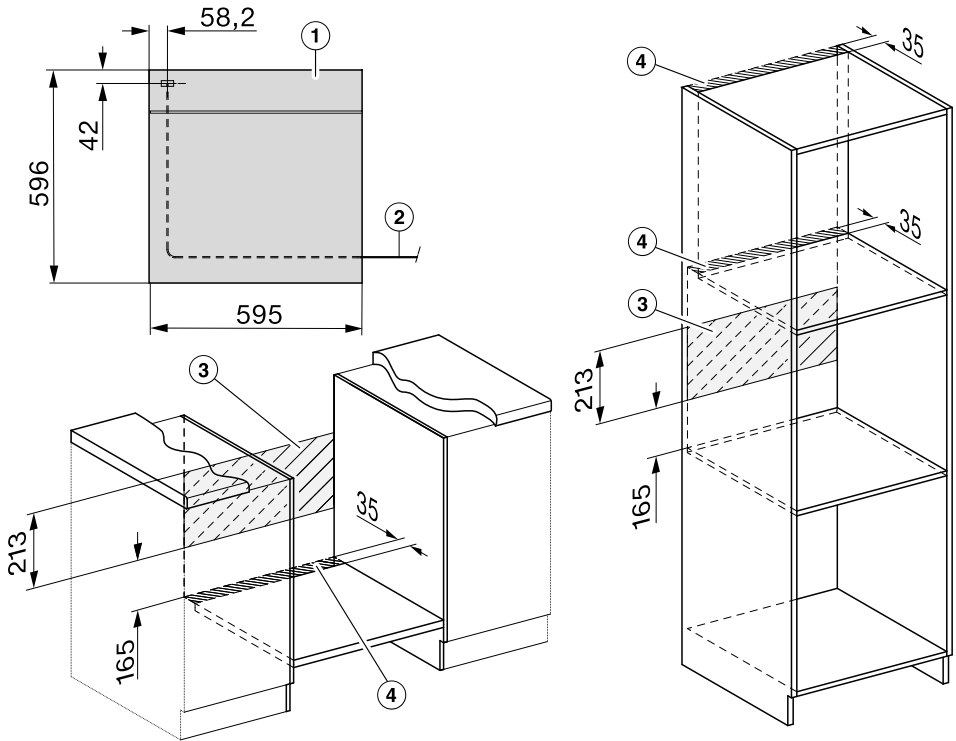

- ① Vy framifrån
- ② Nätanslutningskabel, längd = 1 500 mm
- ③ Ingen anslutning i detta område
- ④ Ventilationsutsnitt minst 150 cm²

Installation

Inbyggnad av ugnen

Använd endast ugnen när den är inbyggd. På så vis garanteras en säker funktion.

För att kunna fungera måste ugnen ha tillräcklig kallluftstillförsel. Kyluften får inte värmas upp av andra värmekällor.

När du bygger in ugnen måste du tänka på:

att inte mellanbotten som ugnen ställs på, ligger mot väggen.
att du inte monterar fast några värmeskyddslister mot sidoväggarna i inbyggnadsskåpet.

- Anslut ugnen till elen.

Luckan kan skadas om du bär ugnen i handtaget.

Bär ugnen i greppen som sitter på sidorna.

Innan du bygger in ugnen är det en bra idé att ta loss ugnsluckan (se avsnittet "Rengöring och skötsel – Demontera ugnsluckan") och att ta ut tillbehören. Ugnen blir då lite lättare och det är enklare att skjuta in den i inbyggnadsskåpet. Därmed undviker du också att oavsiktligt bära den i handtaget.

- Skjut in ugnen i inbyggnadsskåpet och rikta den.
- Öppna luckan om du inte har demonterat den.

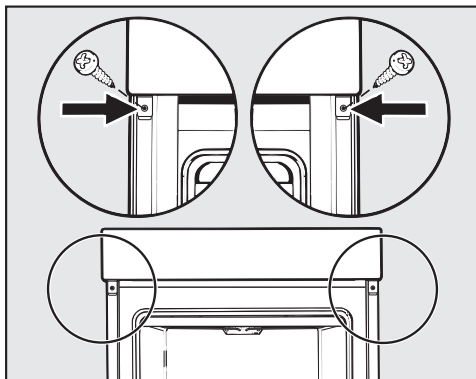

- Sätt fast ugnen på sidoväggarna i inbyggnadsskåpet med de medföljande skruvarna.
- Montera sedan tillbaka ugnsluckan (se avsnittet "Rengöring och skötsel – Montera ugnsluckan").

Elanslutning



Risk för skador!

Ej fackmässigt utförda installations-, underhålls- eller reparationsarbeten kan medföra avsevärda risker för användaren, för vilka Miele inte ansvarar.

Anslutningen till elnätet får endast utföras av en auktoriserad fackman som känner till och följer nationella föreskrifter och lokala bestämmelser om el.

Anslutningen måste utföras enligt gällande säkerhetsföreskrifter.

Anslutning till vägguttag rekommenderas då detta underlättar eventuell framtida service.

Om uttaget inte är tillgängligt eller om ugnen ska ha en **fast anslutning** måste anslutningen på installationsplatsen vara jordad eller installerad enligt gällande föreskrifter.

Som fränkopplingsdon gäller en tillgänglig strömbrytare med ett kontaktavstånd på minst 3 mm. Till detta hör skydds-säkring för strömbrytare, säkringar och kontaktorer (EN 60335).

Nödvändiga **anslutningsdata** framgår av typskylten som finns på framsidan av tillagningsutrymmet. Dessa data måste ovillkorligen överensstämma med dem som gäller för elnätet.

Vid kontakt med Miele uppge alltid:

- Modellbeteckning
- Tillverkningsnummer
- Anslutningsdata (nätspänning/frekvens/maximalt anslutningsvärde)

Om ugnens anslutningskabel skulle behöva bytas ut ska kabel av typ H 05 VV-F med lämplig diameter väljas.

Det är möjligt att tidvis eller permanent använda en fristående eller icke nätsynkron energiförsörjningsenhet (till exempel fristående elnätverk, backupsystem). Driften förutsätter att energiförsörjningsenheten följer föreskrifterna enligt EN 50160 eller liknande.

De skyddsåtgärder som ska tas på uppställningsplatsen och i denna Miele-produkt vad gäller funktion och arbetsätt måste även säkerställas i fristående respektive icke nätsynkron drift. Vid behov ska åtgärderna ersättas med likvärdiga åtgärder i installationen. Exempelvis enligt det som står i aktuell publicering från VDE-AR-E 2510-2.

Ugn























Ugnen är utrustad med en treledad anslutningsledning med stickpropp. Anslutningsklar till 230 V, 50 Hz.







Säkring 16 A. Ugnen får endast anslutas till en jordad kontakt som är installerad enligt gällande föreskrifter.

Maximal anslutningseffekt: se typskylt.

Tillagningstabeller

Kaksmet

Kakor/bakverk (tillbehör)		 [°C]		 ⁵ ₁	 [min]	CF
Muffins (1 bakplåt)		150–160	–	2	25–35	–
Muffins (2 bakplåtar)		150–160	–	1+3	30–40 ³	–
Småmuffins* (1 bakplåt)		150	–	2	30–40	–
		160 ²	–	3	20–30	–
Småmuffins* (2 bakplåtar)		150 ²	–	1+3	25–35	–
Sandkaka (ugns-galler, avlång form, 30 cm) ¹		150–160	–	2	60–70	–
		155–165 ²	–	2	60–70	✓
Tigerkaka, nötkaka (ugns-galler, avlång form, 30 cm) ¹		150–160	–	2	60–70	–
		150–160	–	2	60–70	–
Tigerkaka, nötkaka (ugns-galler, krans- form, Ø 26 cm) ¹		150–160	✓	2	55–65	–
		150–160	✓	2	60–70	–
Mjuk fruktkaka (1 bakplåt)		150–160	–	2	40–50	✓
		155–165	–	1	40–50	✓
Fruktkaka (ugns-galler, form med lös- tagbara kanter, Ø 26 cm) ¹		150–160	✓	2	55–65	✓
		165–175 ²	–	2	50–60	✓
Tårtbotten (ugns-galler, tårtform, Ø 28 cm) ¹		150–160	–	2	25–35	–
		170–180 ²	–	2	15–25	–

 funktion,  temperatur,  booster, ⁵₁ falshöjd,  tillagningstid, CF Crisp function,
 Varmluft plus,  Över-och undervärme, ✓ på, – av

























* Inställningarna gäller även anvisningarna enligt EN 60350-1.









¹ Använd en matt, mörk bakform och ställ den i mitten av ugnsgallret.

² Förvärm tillagningsutrymmet innan du sätter in det du ska tillaga.

³ Ta ut bakplåtarna vid olika tidpunkter om det som tillagas redan har en fin färg innan den angivna tillagningstiden är förbi.

Deg som knådas

Kakor/bakverk (tillbehör)		 [°C]		 ⁵ ₁	 [min]	CF
Småkakor (1 bakplåt)		140–150	–	2	25–35	–
		150–160	–	2	25–35	–
Småkakor (2 bakplåtar)		140–150	–	1+3	25–35 ³	–
Glaserade kex* (1 bakplåt)		140	–	2	35–45	–
		160 ²	–	3	25–35	–
Glaserade kex* (2 bakplåtar)		140	–	1+3	40–50 ³	–
Tårtbotten (ugns-galler, tårtform, Ø 28 cm) ¹		150–160	✓	2	35–45	–
		170–180 ²	✓	2	20–30	–
Cheesecake (ugns-galler, form med löstagbara kanter, Ø 26 cm) ¹		170–180	–	2	80–90	–
		160–170	–	2	80–90	–
Äppelpaj (galler, form med löstagbara kanter, Ø 20 cm)*		160	–	2	90–100	–
		180	–	1	85–95	–
Äppelkaka med lock (ugns-galler, form med löstagbara kanter, Ø 26 cm) ¹		180–190 ²	–	2	60–70	✓
		160–170	–	2	60–70	✓
Fruktkaka med glasyr (ugns-galler, form med löstagbara kanter, Ø 26 cm) ¹		170–180	–	2	60–70	–
		150–160	–	2	55–65	–
Fruktkaka med glasyr (1 bakplåt)		170–180	–	2	50–60	✓
		160–170	–	2	45–55	✓
Mördegskaka söt (1 bakplåt)		210–220 ²	✓	1	45–55	✓
		190–200	–	2	40–50	✓

 funktion,  temperatur,  booster, ⁵₁ falshöjd,  tillagningstid, CF Crisp function,  Varmluft plus,  Eco-varmluft,  Över-och undervärme,  Intensivbakning, ✓ på, – av

* Inställningarna gäller även anvisningarna enligt EN 60350-1.























¹ Använd en matt, mörk bakform och ställ den i mitten av ugnsgallret.









² Förvärm tillagningsutrymmet innan du sätter in det du tillaga.

³ Ta ut bakplåtarna vid olika tidpunkter om det som tillagas redan har en fin färg innan den angivna tillagningstiden är förbi.

Tillagningstabeller

Vetedeeg

Kakor/bakverk (tillbehör)		 [°C]		 5	 [min]	CF
Gugelhupf (ugns-galler, specialform för "Gugelhupf", Ø 24 cm) ¹		150–160	–	2	50–60	–
		160–170	–	2	50–60	–
Stollen (tysk julkaka) (1 bakplåt)		150–160	–	2	55–65	–
		160–170	✓	2	55–65	–
Smulkaka med/utan frukt (1 bakplåt)		160–170	–	2	35–45	✓
		170–180	–	3	45–55	✓
Mjuk fruktkaka (1 bakplåt)		160–170	✓	2	45–55	✓
		170–180	✓	3	45–55	✓
Små inbakade äppelkakor/russinbröd (1 bakplåt)		160–170	✓	2	25–35	–
Små inbakade äppelkakor/tyska russinsnäckor (2 bakplåtar)		160–170	✓	1+3	30–40 ⁴	–
Vitt bröd (utan form) (1 bakplåt)		190–200	✓	2	30–40 ⁵	–
		190–200	–	2	30–40	–
Vitt bröd (ugns-galler, avlång bakform, 30 cm) ¹		180–190	✓	2	45–55	–
		190–200 ²	✓	2	55–65 ⁶	✓ ⁷
Fullkornsbröd (ugns-galler, avlång bakform, 30 cm) ¹		180–190	✓	2	55–65	–
		200–210 ²	✓	2	55–65 ⁶	✓ ⁷
Jäsa vetedeeg (ugns-galler)		30–35	–	– ³	–	–

 funktion,  temperatur,  booster,  falshöjd,  tillagningstid, CF Crisp function,  Varmluft plus,  Över-och undervärme,  Kombitillag. + Varmluft plus,  Kombi-tillag. + Över-/underv., ✓ på, – av

¹ Använd en matt, mörk bakform och ställ den i mitten av ugnsgallret.

² Förvärm tillagningsutrymmet innan du sätter in det du ska tillaga.

³ Lägg ugnsgallret på ugnsbotten och ställ kärlet ovanpå. Om kärlet är stort kan du också ta ut ugnsstegarna.









⁴ Ta ut bakplåtarna vid olika tidpunkter om det som tillagas redan har en fin färg innan den angivna tillagningstiden är förbi.







⁵ Aktivera det första ångutsläppet i början av tillagningen.

⁶ Aktivera det andra ångutsläppet i början av tillagningen.

⁷ Aktivera funktionen Crisp function 15 minuter efter en påbörjad tillagning.











Deg med olja och kesella







Kakor/bakverk (tillbehör)		 [°C]		 5/1	 [min]	CF
Mjuk fruktkaka (1 bakplåt)		160–170	✓	2	45–55	✓
		170–180	✓	3	45–55	✓
Små inbakade äppelkakor/russinbröd (1 bakplåt)		160–170	–	3	25–35	✓
Små inbakade äppelkakor/tyska russinsnäckor (2 bakplåtar)		150–160	✓	1+3	25–35 ¹	✓

 funktion,  temperatur,  booster,  falshöjd,  tillagningstid, CF Crisp function,  Varmluft plus,  Över-och undervärme, ✓ på, – av

¹ Ta ut bakplåtarna vid olika tidpunkter om det som tillagas redan har en fin färg innan den angivna tillagningstiden är förbi.

Sockerkakssmet

Kakor/bakverk (tillbehör)		 [°C]		 5/1	 [min]	CF
Sockerkaksbotten (2 ägg) (ugnsgaller, form med löstagbara kanter, Ø 26 cm) ¹		160–170 ²	–	2	15–25	–
		150–160 ²	–	2	30–40	–
Tårtbotten (ugnsgaller, form med löstagbara kanter, Ø 26 cm) ¹		180	–	2	25–35	–
		150–170 ²	–	2	25–45	–
Rulltårtbotten (1 bakplåt)		180–190 ²	✓	1	15–25	–

 funktion,  temperatur,  booster,  falshöjd,  tillagningstid, CF Crisp function,  Över-och undervärme,  Varmluft plus, ✓ på, – av













* Inställningarna gäller även anvisningarna enligt EN 60350-1.







¹ Använd en matt, mörk bakform och ställ den i mitten av ugnsgallret.

² Förvärm tillagningsutrymmet innan du sätter in det du ska tillaga.

Tillagningstabeller



















Smördeg och marängsmet











Kakor/bakverk (tillbehör)		 [°C]		 5 1	 [min]	CF
Petit-chouer (1 bakplåt)		160–170	–	2	30–40	✓
		160–170	–	2	25–35 ¹	✓ ²
Smördegfickor (1 bakplåt)		180–190	–	2	20–30	–
Smördegspiråger (2 bakplåtar)		180–190	–	1+3	20–30 ³	–
Makroner (1 bakplåt)		120–130	–	2	25–50	✓
Mandelkakor (2 bakplåtar)		120–130	–	1+3	25–50 ³	✓
Maränger (1 plåt, 6 stycken à Ø 6 cm)		80–100	–	2	120–150	✓
Maränger (2 plåtar, vardera 6 stycken à Ø 6 cm)		80–100	–	1+3	150–180	✓

 funktion,  temperatur,  booster,  5
1 falshöjd,  tillagningstid, CF Crisp function,  Varmluft plus,  Kombitillag. + Varmluft plus, ✓ på, – av

- ¹ Aktivera det första ångutsläppet 8 minuter efter påbörjad tillagning.
- ² Aktivera funktionen Crisp function 15 minuter efter en påbörjad tillagning.
- ³ Ta ut bakplåtarna vid olika tidpunkter om det som tillagas redan har en fin färg innan den angivna tillagningstiden är förbi.

Pikant

Livsmedel (tillbehör)		 [°C]		 ⁵ ₁	 [min]	CF
Mördegskaka pikant (1 bakplåt)		220–230 ²	✓	1	30–40	✓
		180–190	–	1	45–55	✓
Lökpaj (1 bakplåt)		180–190 ²	✓	2	25–35	✓
		170–180	–	2	30–40	✓
Pizza, vetedeg (1 bakplåt)		170–180	✓	2	25–35	✓
		210–220 ²	–	2	20–30	✓
Pizza, deg med kvarg och olja (1 bakplåt)		170–180	✓	2	25–35	✓
		190–200 ²	✓	3	25–35	✓
Djupfryst pizza, förgräddad (galler)		200–210	–	2	20–25	–
Toast* (galler)		300	–	3	5–8	–
Gratinerat (till exempel toast) (galler på långpanna)	 ¹	275 ³	–	3	3–6	–
Grillade grönsaker (ugns-galler på långpanna)	 ¹	275 ³	–	4	5–10 ⁴	✓
		250 ³	–	3	5–10 ⁴	✓
Ratatouille (1 långpanna)		180–190	–	2	40–60	–

 funktion,  temperatur,  booster, ⁵₁ falshöjd,  tillagningstid, CF Crisp function,  Över-och undervärme,  Intensivbakning,  Varmluft plus,  Eco-varmluft,  Grill stor,  Varmluftsgrillning, ✓ på, – av

* Inställningarna gäller även anvisningarna enligt EN 60350-1.

¹ Beroende på mängd kan du också använda funktion Grill liten .



















² Förvärm tillagningsutrymmet innan du sätter in det du ska tillaga.











³ Förvärm tillagningsutrymmet i 5 minuter innan du sätter in maten.

⁴ Vänd maten efter halva tiden.

Tillagningstabeller

Nöt

Livsmedel (tillbehör)		 [°C]		 5	 [min]	 [°C]
Oxstek cirka 1 kg (ugnspanna med lock)	 ²	150–160 ³	✓	2	120–130 ⁵	–
	 ²	170–180 ³	✓	2	120–130 ⁵	–
	 ²	180–190	–	2	160–180 ⁶	–
Oxfile cirka 1 kg (långpanna)	 ²	180–190 ³	✓	2	25–60	45–75
Oxfile “english”, cirka 1 kg ¹	 ²	80–85	–	2	70–80	45–48
Oxfile “medium”, cirka 1 kg ¹	 ²	90–95	–	2	80–90	54–57
Oxfile “well done”, cirka 1 kg ¹	 ²	95–100	–	2	110–130	63–66
Rostbiff, cirka 1 kg (långpanna)	 ²	180–190 ³	✓	2	35–65	45–75
Rostbiff “english”, cirka 1 kg ¹	 ²	80–85	–	2	80–90	45–48
Rostbiff “medium”, cirka 1 kg ¹	 ²	90–95	–	2	110–120	54–57
Rostbiff “well done”, cirka 1 kg ¹	 ²	95–100	–	2	130–140	63–66
Hamburgare, frikadeller ^{*1}	 ²	300 ⁴	–	4	15–25 ⁷	–

 Funktion,  temperatur,  Booster,  falshöjd,  tillagningstid,  kärntemperatur,  Stekautomatik,  Över- och undervärme,  Eco-varmluft,  specialfunktion Tillagning med låg temperatur,  Grill stor, ✓ på, – av

* Inställningarna gäller också enligt anvisningarna EN 60350-1.

¹ Använd gallret och långpannan.

² Stek köttet i stekpanna innan det sätts in i ugnen.

³ Förvärm ugnen innan du sätter in maten.















⁴ Förvärm ugnen i 5 minuter innan du sätter in maten.









⁵ Börja tillagningen med lock. Ta bort locket efter 90 minuter och häll över cirka 0,5 l vätska.

⁶ Börja tillagningen med lock. Ta bort locket efter 100 minuter och häll över cirka 0,5 l vätska.

⁷ Vänd maten efter halva tiden.

Kalv

Livsmedel (tillbehör)		 [°C]		 5	 [min]	 [°C]
Gryta med kalvkött, cirka 1,5 kg (ugnspanna med lock)	 ²	160–170 ³	✓	2	120–130 ⁴	–
	 ²	170–180 ³	✓	2	120–130 ⁴	–
Kalvfilé, cirka 1 kg (långpanna)	 ²	160–170 ³	✓	2	30–60	45–75
Kalvfilé “rosé”, cirka 1 kg ¹	 ²	80–85	–	2	50–60	45–48
Kalvfilé “medium”, cirka 1 kg ¹	 ²	90–95	–	2	80–90	54–57
Kalvfilé “well done”, cirka 1 kg ¹	 ²	95–100	–	2	90–100	63–66
Kalvsadel “rosé”, cirka 1 kg ¹	 ²	80–85	–	2	80–90	45–48
Kalvsadel “medium” cirka 1 kg ¹	 ²	90–95	–	2	100–130	54–57
Kalvsadel “well done”, cirka 1 kg ¹	 ²	95–100	–	2	130–140	63–66

 Funktion,  temperatur,  Booster,  5 falshöjd,  tillagningstid,  kärntemperatur,  Stekautomatik,  Över- och undervärme,  Specialfunktion Tillagning med låg temperatur, ✓ på, – av

¹ Använd gallret och långpannan.



















² Stek köttet i stekpanna innan det sätts in i ugnen.













³ Förvärm ugnen innan du sätter in maten.

⁴ Börja tillagningen med lock. Ta bort locket efter 90 minuter och häll över cirka 0,5 l vätska.

Tillagningstabeller













Fläskkött

Livsmedel (tillbehör)		 [°C]		 ⁵	 [min]	 [°C]
Skinkstek, cirka 1 kg (ugnspanna med lock)		160–170	✓	2	130–140 ⁵	80–90
		170–180	✓	2	130–140 ⁵	80–90
Skinkstek med svål, cirka 2 kg (ugnspanna)		180–190	✓	2	130–150 ^{6,7,8}	80–90
		190–200	✓	2	130–150 ^{7,8}	80–90
Fläskfilé, cirka 350 g ¹		90–100	–	2	70–90	63–69
Skinkstek cirka 1,5 kg (ugnspanna med lock)		160–170	–	2	130–160 ⁹	80–90
Kassler, cirka 1 kg (långpanna)		150–160	✓	2	50–60 ⁶	63–68
Kassler, cirka 1 kg ¹		95–105	–	2	140–160	63–66
Köttfärslimpa, cirka 1 kg (långpanna)		170–180	✓	2	60–70 ⁷	80–85
		190–200	✓	2	70–80 ⁷	80–85
Bacon ¹		300 ⁴	–	4	3–5	–
Bratwurst ¹		220 ⁴	–	3	8–15 ¹⁰	–

 Funktion,  temperatur,  Booster, ⁵ falshöjd,  tillagningstid,  kärntemperatur,  Stekautomatik,  Över- och undervärme,  Eco-varmluft,  Kombitillagning + Varmluft plus,  specialfunktion Tillagning med låg temperatur,  Grill stor, ✓ på, – av

- ¹ Använd gallret och långpannan.
- ² Stek köttet i stekpanna innan det sätts in i ugnen.
- ³ Aktivera Crisp function.
Beroende på mängd kan du också använda funktionen Grill liten .
- ⁴ Förvärm ugnen i 5 minuter innan du sätter in maten.
- ⁵ Börja tillagningen med lock. Ta bort locket efter 60 minuter och häll över cirka 0,5 l vätska.
- ⁶ Aktivera de 3 manuella ångutsläppen fördelade över tillagningstiden efter uppvärmningsfasen.
- ⁷ Ös med cirka 0,5 liter vätska efter halva tillagningstiden.
- ⁸ Aktivera funktionen Crisp function 60 minuter efter en påbörjad tillagning.
- ⁹ Börja tillagningen med lock. Ta bort locket efter 100 minuter och häll över cirka 0,5 l vätska.
- ¹⁰ Vänd maten efter halva tiden.

Lamm, vilt

Livsmedel (tillbehör)		 [°C]		 ⁵ ₁	 [min]	 [°C]
Fårfiol med ben, cirka 1,5 kg (ugnspanna med lock)		170–180	–	2	100–120 ³	64–82
Lammrygg utan ben (långpanna)	 ¹	180–190 ²	✓	2	10–20	53–80
Lammrygg utan ben (galler och långpanna)	 ¹	95–105	–	2	40–60	54–66
Hjortsadel utan ben (långpanna)	 ¹	160–170 ²	–	2	70–90	60–81
Rådjursadel utan ben (långpanna)	 ¹	140–150 ²	–	2	25–35	60–81
Vildsvinslår utan ben, cirka 1 kg (ugnspanna med lock)	 ¹	170–180	–	2	100–120 ³	80–90

 Funktion,  temperatur,  Booster, ⁵₁ falshöjd,  tillagningstid,  kärntemperatur,  Över- och undervärme,  Specialfunktion Tillagning med låg temperatur, ✓ på, – av















¹ Stek köttet i stekpanna innan det sätts in i ugnen.











² Förvärm ugnen innan du sätter in maten.

³ Börja tillagningen med lock. Ta bort locket efter 50 minuter och håll över cirka 0,5 l vätska.

Tillagningstabeller

















Fågel, fisk









Livsmedel (tillbehör)		 [°C]		 ⁵	 [min]	 [°C]
Fågel, 0,8–1,5 kg (långpanna)		170–180	✓	2	55–65	85–90
Kyckling cirka 1,2 kg (ugns-galler på långpanna)		180–190 ¹	–	2	60–70 ³	85–90
Fågel, cirka 2 kg (ugns-panna)		180–190	✓	2	100–120 ⁴	85–90
		190–200	✓	3	100–120 ⁴	85–90
Fågel, cirka 4 kg (ugns-panna)		160–170	✓	2	180–200 ⁵	90–95
		180–190	✓	2	180–200 ⁵	90–95
Fisk, 200–300 g (till exempel foreller) (långpanna)		210–220 ²	–	2	15–25 ⁶	75–80
Fisk, 1–1,5 kg (till exempel laxforeller) (långpanna)		210–220 ²	–	2	30–40 ⁶	75–80
Fiskfilé i folie, 200–300 g (långpanna)		200–210	–	2	25–30	75–80

 funktion,  temperatur,  booster, ⁵ falshöjd,  tillagningstid,  kärntemperatur,  Stekautomatik,  Varmluftsgrillning,  Över-och undervärme,  Kombitillag. + Över-/underv.,  Eco-varmluft, ✓ på, – av

- ¹ Förvärm tillagningsutrymmet i 5 minuter innan du sätter in maten.
- ² Förvärm tillagningsutrymmet innan du sätter in det du ska tillaga.
- ³ Vänd grillbitarna efter halva tiden.
- ⁴ Ös på cirka 0,25 l vätska i början av tillagningen.
- ⁵ Ös ytterligare cirka 0,5 l vätska efter 30 minuter.
- ⁶ Aktivera ett manuellt ångutsläpp 5 minuter efter påbörjad tillagning.

Testrätter enligt EN – EN 60350-1

Testrätter (tillbehör)		 [°C]		 ⁵ ₁	 [min]	CF
Småmuffins (1 bakplåt ¹)		150	–	2	30–40	–
		160 ⁴	–	3	20–30	–
Småmuffins (2 bakplåtar ¹)		150 ⁴	–	1+3	25–35	–
Småkakor (1 bakplåt ¹)		140	–	2	35–45	–
		160 ⁴	–	3	25–35	–
Småkakor (2 bakplåtar ¹)		140	–	1+3	40–50 ⁶	–
Äppelpaj (galler ¹ , form med löstagbara kanter ² , Ø 20 cm)		160	–	2	90–100	–
		180	–	1	85–95	–
Tårtbotten (galler ¹ , form med löstagbara kanter ² , Ø 26 cm)		180	–	2	25–35	–
	 ³	150–170 ⁴	–	2	25–45	–
Toast (galler ¹)		300	–	3	5–8	–
Hamburgare (galler ¹ på långpanna ¹)		300 ⁵	–	4	15–25 ⁷	–

 Funktion,  temperatur,  Booster, ⁵₁ falshöjd,  tillagningstid, CF Crisp function,  Varmluft plus,  Över- och undervärme,  Grill stor, ✓ på, – av

¹ Använd endast Miele's originaltillbehör.

² Använd en matt och mörk form med löstagbara kanter.
Ställ formen med löstagbara kanter på gallret.

³ Välj generellt den lägre temperaturen och kontrollera maten efter den kortast angivna tiden.

⁴ Förvärm ugnen innan du sätter in maten.

⁵ Förvärm ugnen i 5 minuter innan du sätter in maten.

⁶ Ta ut bakplåtarna vid olika tidpunkter om det som gräddas redan har en fin färg innan den angivna gräddningstiden är förbi.

⁷ Vänd maten efter halva tiden.

Anvisningar för testinstitut

Energieffektivitetsklass enligt EN 60350-1

Fastställandet av energieffektivitetsklass sker enligt EN 60350-1.

Energieffektivitetsklass: A+

Beakta följande anvisningar när du gör mätningen:

- Mätningen görs i driftläget Eco-varmluft .
- Välj inställningen Belysning | "På" i 15 sekunder (se avsnittet "Inställningar – Belysning").
- Välj inställningen Sensorstödd användning | Ljus på när du närmar dig | Av (se avsnittet "Inställningar – Sensorstödd användning").
- Under mätningen är bara det tillbehör som behövs för mätningen i tillagningsutrymmet.
Använd inga tillbehör som FlexiClip-teleskopskenor eller katalytiska delar som sidoväggar eller takplåt.
- En viktig förutsättning för fastställandet av energieffektivitetsklassen är att luckan förblir stängd under mätningen.
Beroende på vilka mätelelement som används kan tätningfunktionen i luckan påverkas mer eller mindre. Detta leder till ett sämre mätresultat.
Du kan kompensera för denna brist genom att trycka på luckan. Det kan hända att det behövs vissa verktyg för att göra detta. Det är dock ovanligt att ett sådant problem uppstår.

Datablad för ugnar för hushållsbruk

enligt förordning (EU) nr. 65/2014 och förordning (EU) nr. 66/2014

MIELE	
Modellbeteckning	H 7660 BP, H 7560 BP, H 7565 BP
Energieffektivitetsindex/kavitet (EEI _{kavitet})	81,7
Energieffektivitetsklass/kavitet	
A+++ (effektivast) till D (minst effektiv)	A+
Energiförbrukningen per cykel för varje kavitet, om tillgänglig i konventionellt läge	1,10 kWh
Energiförbrukningen per cykel för varje kavitet i varmluftsläge	0,71 kWh
Antal kaviteter	1
Värmekälla/värmekällor per kavitet	electric
Volym för varje kavitet	76 l
Apparatens massa	47,0 kg

Konformitetsdeklaration

Härmed deklarerar Miele att denna ugn uppfyller kraven i direktivet 2014/53/EU.

EU-konformitetsdeklarationens fulla text finns tillgänglig på www.miele.se under "Nedladdningsbara filer" på respektive produktsida.

För bruksanvisningar, service och information går du till Produktinformation under Kundservice på <https://miele.se/bruksanvisningar>. Ange produktens namn eller serienummer.

Frekvensband för wifi-modulen	2,4000 GHz – 2,4835 GHz
Maximal sändningseffekt för wifi-modulen	< 100 mW

Upphovsrättsliga föreskrifter och licenser för kommunikationsmodulen

För användning och styrning av kommunikationsmodulen använder Miele såväl egen programvara som programvara från andra företag som inte täcks av licensvillkor för en så kallad öppen källkod. Denna programvara/dessa programvarukomponenter skyddas av upphovsrätt. Mieles och tredje parts upphovsrättsliga befogenheter måste respekteras.

Dessutom finns det programvarukomponenter i denna kommunikationsmodul som omfattas av licensvillkor för öppen källkod. Komponenterna med öppen källkod tillsammans med tillhörande upphovsrättstexter, kopior av gällande licensvillkor och ytterligare information kan hämtas lokalt per IP via en webbläsare (*http://<ip adress>/Licenses*). De där angivna ansvars- och garantibestämmelserna för licensvillkoren för öppen källkod gäller endast gentemot den aktuella rättighetshavaren.

Upphovsrättsliga föreskrifter och licenser

För användning och styrning av produkten använder Miele såväl egen programvara som programvara från andra företag som inte täcks av licensvillkor för en så kallad öppen källkod. Denna programvara/dessa programvarukomponenter skyddas av upphovsrätt. Miele och tredje parts upphovsrättsliga befogenheter måste respekteras.

Dessutom finns det programvarukomponenter i denna produkt som omfattas av licensvillkor för öppen källkod. Komponenterna med öppen källkod tillsammans med tillhörande upphovsrättstexter, kopior av gällande licensvillkor och ytterligare information finns i produkten under Inställningar | Rättslig information | Licens för öppen källkod. De där angivna ansvars- och garantibestämmelserna för licensvillkoren för öppen källkod gäller endast gentemot den aktuella rättighetshavaren.

Produkten innehåller i synnerhet programvarukomponenter som är licenserade av rättighetshavaren under GNU General Public License, Version 2 eller GNU Lesser General Public License, Version 2.1. Under en period på minst 3 år efter köp resp. leverans av produkten kan Miele tillhandahålla en maskinläsbar kopia av källkoden som finns i komponenterna med öppen källkod och är licenserade under GNU General Public License, Version 2 eller GNU Lesser General Public License, Version 2.1. Källkoden tillhandahålls på en databärare (CD-ROM, DVD eller USB-minne). För att få denna källkod ska du skicka produktnamn, serienummer och inköpsdatum via e-post (info@miele.com) eller i ett brev till följande adress:

Miele & Cie. KG
Open Source
GTZ/TIM
Carl-Miele-Straße 29
33332 Gütersloh

Vi hänvisar till den begränsade garantin till förmån för rättighetshavaren enligt villkoren för GNU General Public License, Version 2 och GNU Lesser General Public License, Version 2.1:

This program is distributed in the hope that it will be useful, but WITHOUT ANY WARRANTY, without even the implied warranty of MERCHANTABILITY of FITNESS FOR A PARTICULAR PURPOSE. See the GNU General Public License and GNU Lesser General Public License for more details.

Miele AB
Svetsarvägen 17
171 41 Solna

Postadress:
Miele AB
Box 1397
171 27 Solna

Tel: 08 562 29 000
E-post: info@miele.se
www.miele.se

Tyskland
Miele & Cie. KG
Carl-Miele-Straße 29
33332 Gütersloh

H 7560 BP, H 7660 BP, H 7565 BP

sv-SE

M.-Nr. 11 193 330 / 13