



Instruções de utilização Máquina de lavar roupa



Antes da montagem instalação e início de funcionamento é **imprescindível** que leia as instruções de utilização. Desta forma não só se protege como evita anomalias.



Índice

O seu contributo para a proteção do ambiente	6
Medidas de segurança e precauções	7
Utilização da máquina de lavar roupa	12
Painel de comandos.....	12
Visor	14
Exemplos de utilização	14
O primeiro funcionamento	15
Miele@home	16
1. Configurar o idioma do ecrã.....	17
2. Instalar a Miele@home.....	17
3. Remover a segurança de transporte	17
4. Colocação em funcionamento do TwinDos.....	18
5. Iniciar o programa para calibrar	20
Lavagem ecológica	21
Higiene na máquina de lavar roupa.....	21
1. Preparação da roupa	22
2. Selecionar o programa	23
3. Carregar a máquina	24
4. Selecionar o programa	25
Selecionar temperatura/velocidade de centrifugação.....	25
Selecionar Extra.....	25
 Grau de sujidade	25
 Pré-seleção/SmartStart	25
5. Adicionar detergente	27
Gaveta de detergente	28
Dosagem de cápsulas.....	29
6. Iniciar programa	31
Adicionar roupas durante o decorrer do programa (AddLoad)	31
7. Fim do programa	32
Centrifugação	33
Lista de programas	34
Extras	38
Curto	38
Água +	38

Através da tecla sensora Extras são selecionáveis extras.....	38
Pré-lavagem.....	38
Pré-lavagem extra.....	39
Intensivo.....	39
Extra silencioso.....	39
Extra delicado.....	39
AllergoWash.....	39
Para os programas, podem ser selecionados os seguintes extras.....	39
Sequência do programa.....	40
Alterar a sequência do programa.....	42
Alterar programa (segurança para crianças).....	42
Interromper o programa.....	42
Cancelar o programa.....	42
Símbolos de tratamento.....	43
Detergente.....	44
O detergente correto.....	44
Descalcificador.....	44
Doseador de detergente.....	44
Produtos de tratamento.....	45
Recomendação de detergente Miele.....	46
Recomendações de detergente de acordo com o Regulamento (UE) n.º 1015/2010.....	47
Trocar o cartucho TwinDos.....	48
Limpeza e manutenção.....	49
Limpeza exterior da máquina e do painel de comandos.....	49
Efetuar a limpeza da gaveta de detergente.....	49
Manutenção TwinDos.....	51
Info Higiene (limpeza do tambor).....	52
Limpar o filtro da entrada de água.....	52
Que fazer quando	53
Não é possível iniciar qualquer programa de lavagem.....	53
Mensagem de erro de interrupção do programa.....	53
Mensagem de erro após o final do programa.....	55
Mensagens ou anomalias do sistema TwinDos.....	56
Problemas gerais com a máquina de lavar roupa.....	57
Resultados de lavagem insuficientes.....	59
Não é possível abrir a porta.....	59
Abrir a porta em caso de esgoto obstruído e/ou falta de energia elétrica.....	60

Índice

Serviço de assistência técnica	62
Contacto no caso de avarias	62
Acessórios opcionais	62
Base de dados EPREL	62
Garantia	62
Instalação	63
Vista frontal	63
Vista posterior.....	64
Superfície de instalação	65
Deslocar a máquina até ao local onde vai ser instalada	65
Desmontagem das barras de segurança de transporte	66
Montagem das barras de segurança de transporte	67
Nivelar	68
Desenroscar e fixar os pés da máquina.....	68
Encastrar por baixo de um balcão de cozinha	69
Coluna lavar/secar	69
O sistema de proteção contra inundações.....	70
Ligação à entrada de água.....	70
Ligar mangueira de entrada de água	71
Esgoto da água	71
Inserir cotovelo	72
Ligação direta ao sifão do lavatório	72
Ligação elétrica	73
Dados de consumo	74
Caraterísticas técnicas	75
Declaração de Conformidade	75
Regulações	76
Aceder às regulações.....	76
Selecionar Regulações	76
Editar a regulação	76
Encerrar o menu Regulações.....	76
Idioma 	76
TwinDos	77
Grau de sujidade	77
Volume do sinal	77
Som das teclas	78
Boas-vindas.....	78
Consumo	78
Código PIN.....	78
Unidades.....	78
Luminosidade.....	79

Indica.modo desligar.....	79
Inform. do programa	79
Memória	79
Prol.pré-lav.Algodão	80
Tempo pré-lav. extra.....	80
Ritmo lento.....	80
Redução temp.....	80
Água plus	80
Nível Água plus	80
Nível máx. enxaguag.....	81
Arrefecimento água.....	81
Pressão água baixa.....	81
Antirruga	81
Miele@home	81
Comando à distância	82
SmartGrid.....	82
RemoteUpdate	83
Direitos de autor e licenças para o módulo de comunicação.....	84
Produtos de lavagem e tratamento	85
Detergente.....	85
Detergente especial 	85
Produto de tratamento para têxteis 	86
Aditivo 	86
Manutenção do aparelho	86

O seu contributo para a proteção do ambiente

Eliminação da embalagem

A embalagem é utilizada para o manuseamento e protege o aparelho contra danos que possam ocorrer durante o transporte. Os materiais da embalagem são selecionados do ponto de vista ecológico e de eliminação e são geralmente recicláveis.

A devolução da embalagem ao ciclo de reciclagem contribui para a economia de matérias-primas. Utilize pontos de recolha de resíduos com triagem de materiais e possibilidades de devolução das embalagens. O seu distribuidor Miele aceita de volta as embalagens de transporte.

Eliminação do aparelho em fim de vida útil

Os equipamentos elétricos e eletrónicos contêm diversos materiais valiosos. Também contêm determinadas substâncias, misturas e componentes necessários para o seu funcionamento e segurança. No lixo doméstico, bem como no caso de tratamento incorreto, estes podem causar danos na saúde das pessoas e no ambiente. Por isso, não coloque o seu equipamento em fim de vida útil, em nenhuma circunstância, no lixo doméstico.



Em vez disso, utilize os pontos oficiais de recolha criados para a entrega e reciclagem gratuita de equipamentos elétricos e eletrónicos da sua junta de freguesia, de distribuidores Miele ou da Miele. A eliminação de eventuais dados pessoais do equipamento em fim de vida útil é um processo, do ponto de vista legal, da sua responsabilidade. Está legalmente obrigado a retirar de forma não destrutiva as pilhas e as baterias usadas não fechadas de forma fixa no aparelho, bem como as lâmpadas que possam ser retiradas de forma não destrutiva. Entregue-as num ponto de recolha adequado onde possam ser entregues de forma gratuita. Mantenha o seu equipamento em fim de vida útil fora do alcance de crianças, até ser transportado.

Medidas de segurança e precauções

Esta máquina de lavar roupa corresponde às normas de segurança em vigor. A utilização inadequada pode, contudo, resultar em danos para as pessoas e danos materiais.

Antes de colocar a máquina de lavar a roupa em funcionamento, leia atentamente as instruções de utilização. As instruções contêm informações importantes sobre instalação, segurança, utilização e manutenção. Desta forma não só se protege, como evita danos na máquina de lavar roupa.

Conforme a norma IEC 60335-1, a Miele chama expressamente a atenção para o facto de o capítulo para a instalação da máquina de lavar roupa, assim como as indicações de segurança e os avisos deverem ser obrigatoriamente lidos e cumpridos.

A Miele não assume responsabilidade por danos ocorridos devido à inobservância destas instruções.

Guarde o manual de instruções e entregue-o a um eventual futuro proprietário.

Utilização adequada

- ▶ Esta máquina de lavar roupa destina-se a ser utilizada a nível doméstico e em espaços similares.
- ▶ Esta máquina de lavar roupa não deve ser instalada e utilizada ao ar livre.
- ▶ Utilize a máquina de lavar roupa exclusivamente a nível doméstico só para lavar têxteis que tenham indicado na respectiva etiqueta que podem ser lavados na máquina. Qualquer outra utilização não é permitida. A Miele não assume responsabilidade por danos causados devido a uso inadvertido do aparelho ou por utilização incorreta.
- ▶ As pessoas que, devido às suas capacidades físicas, sensoriais ou psíquicas ou ainda por inexperiência ou desconhecimento, não estejam em condições de utilizar a máquina de lavar roupa com segurança não a podem utilizar sem serem vigiadas ou orientadas por uma pessoa responsável.

Crianças em casa

- ▶ As crianças menores de oito anos devem ser mantidas afastadas da máquina, exceto se estiverem a ser constantemente vigiadas.
- ▶ As crianças não devem efetuar trabalhos de limpeza ou manutenção serem vigiadas.

Medidas de segurança e precauções

- ▶ As crianças a partir de oito anos de idade só podem utilizar a máquina de lavar roupa sem serem vigiadas ou efetuar trabalhos de limpeza e manutenção se lhes foi explicado o seu funcionamento de forma que a possam utilizar com segurança. As crianças devem ter capacidade para reconhecer e compreender os possíveis perigos de uma utilização incorreta.
- ▶ Vigie as crianças que estejam perto da máquina. Não permita que crianças brinquem com a máquina de lavar roupa.

Segurança técnica

- ▶ Observe as indicações mencionadas no capítulo «Instalação» assim como no capítulo «Caraterísticas técnicas».
- ▶ Antes de instalar a máquina verifique se apresenta algum dano no revestimento exterior. Se a máquina apresentar algum dano visível não deve ser posta em funcionamento.
- ▶ Antes de ligar a máquina deverá verificar se os dados de ligação (tensão e frequência), mencionados na placa de caraterísticas, correspondem com os da rede elétrica. Em caso de dúvida contacte um eletricista.
- ▶ A segurança elétrica da máquina só está garantida se a ligação à corrente for efetuada por meio de uma tomada com contacto de segurança.
É muito importante que esta condição base de segurança seja verificada e, em caso de dúvida, a instalação elétrica da habitação seja revista por um técnico especializado.
A Miele não pode ser responsabilizada por avarias ou danos provenientes da falta ou interrupção do fio de terra.
- ▶ Por motivos de segurança não deve utilizar um cabo elétrico de prolongamento (perigo de incêndio devido a sobreaquecimento).
- ▶ As peças com defeito só devem ser substituídas por peças originais Miele. Só com estas peças é que a Miele garante o cumprimento das condições de segurança.
- ▶ O acesso à tomada deve estar sempre garantido para poder desligar a máquina da corrente sempre que necessário.
- ▶ Se o cabo de ligação estiver danificado, somente um técnico autorizado Miele deverá efetuar a sua substituição para evitar perigos para o utilizador.
- ▶ Os direitos à garantia perdem-se se a máquina de lavar roupa não for reparada pelo serviço de assistência técnica autorizado pela Miele.

Medidas de segurança e precauções

▶ As reparações executadas indevidamente podem ter consequências graves para o utilizador, pelas quais o fabricante não assume qualquer responsabilidade. As reparações só devem ser executadas por técnicos autorizados Miele. Caso contrário, se daí resultarem avarias, fica excluído o direito à garantia.

▶ Esta máquina de lavar roupa não pode ser utilizada em locais móveis (p. ex., barcos/navios).

▶ Não efetue qualquer alteração na máquina sem que essa tenha sido expressamente permitida pela Miele.

▶ Em caso de avaria ou ao efetuar trabalhos de limpeza e manutenção, a máquina de lavar roupa só está desligada da corrente elétrica quando:

- a ficha de ligação à corrente estiver desligada da tomada; ou
- os disjuntores do quadro estiverem desligados; ou
- o fusível roscado da instalação da casa estiver completamente desparafusado.

▶ A máquina de lavar roupa só deve ser ligada à água utilizando uma mangueira nova. As mangueiras usadas não podem ser utilizadas. Controle as mangueiras com regularidade. Assim pode efetuar a sua substituição atempadamente e impedir danos causados pela água.

▶ A pressão da água deve ter no mínimo 100 kPa e não pode ser superior a 1000 kPa.

▶ É possível um funcionamento temporário ou permanente num sistema de alimentação energética autossuficiente ou não-síncrono de rede (por ex. microrredes, sistemas de reserva). O pré-requisito para o funcionamento é que o sistema de alimentação elétrica esteja em conformidade com as especificações da EN 50160 ou comparável. As medidas de proteção previstas na instalação doméstica e neste produto Miele devem também ser asseguradas na sua função e modo de funcionamento em funcionamento isolado ou em funcionamento não-síncrono ou ser substituídas por medidas equivalentes na instalação. Como descrito, por ex., na publicação atual do VDE-AR-E 2510-2.

Utilização adequada

▶ A máquina de lavar roupa não deve ser instalada em áreas propensas a geadas. As mangueiras podem congelar e rebentar ou gretar e a fiabilidade da placa eletrónica pode diminuir devido às temperaturas negativas.

Medidas de segurança e precauções

- ▶ Antes de pôr a máquina de lavar roupa a funcionar pela primeira vez é necessário desmontar as barras de segurança de transporte situadas na zona posterior da máquina de lavar roupa (consulte o capítulo «Instalação» parágrafo «Desmontar a segurança de transporte»). Se a segurança de transporte não for desmontada, a máquina de lavar roupa e os móveis/aparelhos adjacentes podem ficar danificados durante a centrifugação.
- ▶ Feche a torneira de entrada de água se a máquina não for utilizada durante um período de tempo mais longo (férias, por exemplo), especialmente se não estiver localizada perto de um ralo no pavimento.
- ▶ Risco de inundações!
Se a mangueira de esgoto for pendurada num lavatório verifique se o esgoto da água se efetua rapidamente e sem obstruções. A mangueira deve ser fixa para não saltar do lugar. A força da água pode provocar essa situação se a mangueira não estiver fixa.
- ▶ Certifique-se de que nos bolsos da roupa, que vai ser lavada, não existem corpos estranhos como por exemplo, moedas, parafusos, pregos etc. Estes podem danificar o tambor e a cuba. Por sua vez componentes danificados podem causar danos na roupa.
- ▶ Cuidado ao abrir a porta após ter sido utilizada a função vapor. Existe risco de queimaduras devido ao vapor que sai e às temperaturas elevadas na superfície do tambor assim como no vidro da porta. Dê um passo atrás e espere até que o vapor se dissipe.
- ▶ A quantidade de carga máxima é de 9,0 kg (roupa seca). As quantidades de carga reduzidas em alguns programas individuais podem ser consultadas no capítulo «Lista de programas».
- ▶ Nunca utilize produtos de limpeza que contenham solventes (por ex. benzina) na máquina de lavar roupa. Peças do aparelho podem ficar danificadas e podem sair vapores tóxicos. Existe risco de incêndio e de explosão.
- ▶ Os tecidos que tenham sido tratados com produtos de limpeza que contenham dissolventes, devem ser bem enxaguados antes de serem lavados na máquina.
- ▶ Se dosear o detergente adequadamente não é necessário proceder à descalcificação da máquina de lavar roupa. Mas se apesar disso, a máquina apresentar calcário, utilize um produto de descalcificação à base de ácido cítrico natural. A Miele recomenda o produto descalcificador Miele que pode obter através dos Agentes ou nos serviços Miele. Siga rigorosamente as indicações de utilização do produto.

Medidas de segurança e precauções

- ▶ Na máquina ou sobre a máquina nunca utilize produtos de limpeza que contenham solventes (por ex. benzina). As superfícies em plástico podem ficar danificadas se entrarem em contacto com estes produtos.
- ▶ Os corantes devem ser apropriados para serem utilizadas em máquinas de lavar roupa e a nível doméstico. Siga estritamente as indicações do fabricante do produto.
- ▶ Os produtos descolorantes podem provocar corrosão devido à sua composição química. Produtos descolorantes não devem ser utilizados em máquinas de lavar roupa.
- ▶ Se o detergente líquido entrar em contacto com os olhos deve lavar de imediato com água tépida abundante. Se o produto for ingerido deve consultar um médico. As pessoas com pele sensível ou com ferimentos devem evitar o contacto com o detergente.

Acessórios e peças de substituição

- ▶ Utilize exclusivamente acessórios originais da Miele. Se forem montadas ou ligadas outras peças, fica excluído o direito à garantia e/ou a responsabilidade pelo produto.
- ▶ Os secadores de roupa Miele e as máquinas de lavar roupa Miele podem ser instalados formando uma coluna de lavar/secar. Para isso é necessário adquirir um conjunto de montagem para formar a coluna de lavar/secar. É importante assegurar que o conjunto de montagem seja o adequado para o secador de roupa Miele e para a máquina de lavar roupa Miele.
- ▶ Certifique-se, se adquirir a base Miele como acessório especial, de que é a adequada para este modelo de máquina de lavar roupa.
- ▶ A Miele oferece-lhe uma garantia de entrega de até 15 anos, mas não inferior a 10 anos, para peças de substituição funcionais após o final de produção da série da sua máquina de lavar roupa.

A Miele não assume responsabilidade por danos ocorridos devido à inobservância das medidas de segurança e precauções.

Utilização da máquina de lavar roupa

Painel de comandos

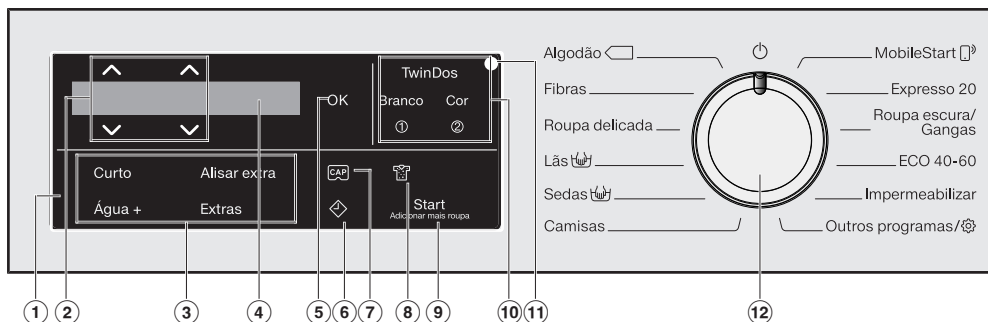

① Painel de comandos

O painel de comandos é composto pelo visor e por várias teclas sensoras. As teclas sensoras são explicadas de seguida.

② Teclas sensoras ^ v

Com as teclas sensoras ^ v, os valores podem ser alterados no visor. A tecla sensora ^ aumenta o valor ou desliza a lista de seleção para cima, a tecla sensora v reduz o valor ou desliza a lista de seleção para baixo.

③ Teclas sensoras para extras

Pode adicionar extras ao programa de lavagem. Se foi selecionado um programa de lavagem, as teclas sensoras dos eventuais extras emitem uma luz regulada.

④ Visor

No visor, são exibidos e/ou selecionados os seguintes valores:

1. A temperatura, a velocidade da centrifugação e o tempo restante para o programa de lavagem.
2. Os valores individuais das listas de seleção para os extras e para as regulações.

⑤ Tecla sensora OK



Com a tecla sensora OK confirma os valores selecionados.

⑥ Tecla sensora

A tecla sensora inicia a pré-seleção de início do programa. Através da pré-seleção de início do programa, pode programar o início do programa para mais tarde. O início do programa pode ser programado com a antecedência de 15 minutos e até 24 horas no máximo. Desta forma, pode utilizar a tarifa de electricidade mais favorável.

Informações mais detalhadas encontram-se no capítulo «Pré-seleção de início do programa»

Utilização da máquina de lavar roupa

- ⑦ **Tecla sensora **
Com as teclas sensoras, pode ativar a dosagem de detergente por meio de uma Cap.
- ⑧ **Tecla sensora **
Pode especificar o grau de sujidade da roupa em três níveis. A tecla sensora está apenas ativa no caso de a tecla sensora TwinDos estar igualmente ativa.
- ⑨ **Tecla sensora Start/Adicionar mais roupa**
- Ⓐ Assim que um programa possa ser iniciado, a tecla sensora acende de forma intermitente. Ao tocar na tecla sensora *Start/Adicionar mais roupa*, será iniciado o programa selecionado. A tecla sensora acende de forma constante.
 - Ⓑ Quando o programa tiver sido iniciado, a tecla sensora *Start/Adicionar mais roupa* permite adicionar mais roupa.
- ⑩ **Teclas sensoras TwinDos com as teclas sensoras adicionais Branco e Cor**
Através da tecla sensora *TwinDos*, desativa ou ativa a dosagem automática de detergente. Dependendo da composição da cor do lote de roupa controle a composição da dosagem de detergente através da tecla sensora *Branco* ou *Cor*. Podem ser encontradas informações mais detalhadas no capítulo «TwinDos».
- ⑪ **Interface óptica**
É o ponto de ligação para o Serviço Técnico.
- ⑫ **Seletor de programas**
para a seleção do programa e para desligar. A máquina de lavar roupa é ligada através da seleção de programas e desligada através da posição do seletor de programas .

Utilização da máquina de lavar roupa

Visor

O visor base mostra da esquerda para a direita os seguintes valores:



- a temperatura de lavagem selecionada
- a velocidade de centrifugação selecionada
- a duração do programa

Exemplos de utilização

Deslocação numa lista de seleção

Na barra de deslizamento  no visor identifica que está disponível uma lista de seleção.



Ao tocar na tecla sensora ∨, é movida a lista de seleção para baixo. Ao tocar na tecla sensora ∧, é movida a lista de seleção para cima. Com a tecla sensora *OK*, é ativado o ponto presente no visor.

Marcação do ponto selecionado



Um ponto ativado numa lista de seleção é marcado com um ✓ visto.

Ajustar valores numéricos



O valor numérico está destacado a branco. Ao tocar na tecla sensora ∨, é reduzido o valor numérico. Ao tocar na tecla sensora ∧, é aumentado o valor numérico. Com a tecla sensora *OK*, é ativado o valor numérico presente no visor.

Sair do submenu

Para sair do submenu seleccione Voltar .

O primeiro funcionamento

⚠ Danos devido a uma instalação e ligação incorretas.
Uma instalação e ligação incorretas da máquina de lavar conduzem a danos graves.
Consulte o capítulo «Instalação».

Retirar a folha de proteção e autocolantes publicitários

■ Remova:

- a película de proteção da porta (se existir).
- todos os autocolantes publicitários (se existirem) da frente do aparelho e do tampo.

O autocolante existente no interior da porta e que fica visível ao abrir a porta (p. ex. placa de características), não deve ser retirado.

Esta máquina de lavar roupa foi submetida na fábrica a um teste de funcionamento completo e, por este motivo, existe um resto de água no tambor.

Retirar as embalagens recarga de detergente e a ponta giratória do interior do tambor

No tambor encontra duas embalagens recarga com detergente para a dosagem automática de detergente e uma ponta giratória para a mangueira de drenagem de água.

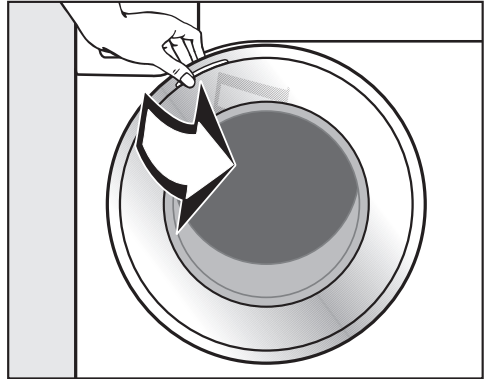

- Puxe a porta para abrir.
- Retire as duas embalagens recarga e a ponta giratória.

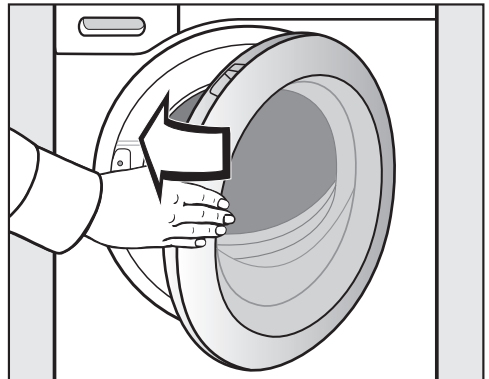

- Feche a porta com leve pressão.

O primeiro funcionamento

Miele@home

A máquina de lavar roupa está equipada com um módulo wi-fi integrado.

Para a utilização, necessita de:

- uma rede wi-fi
- a App Miele@mobile
- uma conta de utilizador na Miele. Pode criar a conta de utilizador através da App Miele@miele.

Através da App Miele@mobile, pode controlar a rede da sua máquina lavar roupa com uma rede wi-fi doméstica.

Depois de ter integrado a máquina de lavar roupa à sua rede wi-fi, pode usar a App para executar as seguintes ações, por exemplo:

- Comandar à distância a sua máquina de lavar roupa
- Aceder a informações sobre o estado de funcionamento da sua máquina de lavar roupa
- Aceder a instruções sobre o ciclo do programa da sua máquina de lavar roupa

A ligação da máquina de lavar roupa à sua rede wi-fi aumenta o consumo de energia mesmo quando a máquina é desligada.

Certifique-se de que, no local onde a sua máquina de lavar roupa está instalada, existe um sinal de rede Wi-Fi suficientemente forte.

Disponibilidade da ligação Wi-Fi

A ligação Wi-Fi partilha uma faixa de frequência com outros aparelhos (p. ex. micro-ondas, brinquedos telecomandados). Assim, podem ocorrer falhas de ligação temporárias ou permanentes. Não pode, por isso, ser garantida uma disponibilidade permanente das funções oferecidas.

Disponibilidade Miele@home

A utilização da app Miele depende da disponibilidade do serviço Miele@home no seu país.

O serviço da Miele@home não está disponível em todos os países.

Saiba mais sobre a disponibilidade no website www.miele.pt.

App Miele

Pode fazer o download da app Miele a partir da Apple App Store® ou do Google Play™.



O primeiro funcionamento

Ligar a máquina de lavar roupa

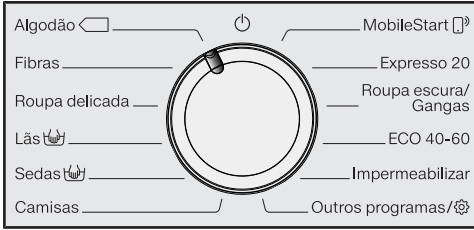

- Rode o seletor de programas para o programa *Algodão*.

O sinal de boas-vindas soa e o ecrã de boas-vindas aparece.

O visor ajuda-o através de **5 passos** na primeira colocação em funcionamento.

1. Configurar o idioma do ecrã.

É-lhe solicitado configurar o idioma pretendido do visor. Uma alteração de idioma é sempre possível através da posição do seletor de programas *Outros programas* no subponto *Regulações*.



- Toque nas teclas sensoras ∇/\wedge , até que o idioma pretendido apareça no visor.
- Confirme o idioma tocando na tecla sensora *OK*.

2. Instalar a Miele@home

No visor surge a seguinte mensagem:

i Miele@home

- Confirme com *OK*.

No visor surge a seguinte mensagem:
Instalar agora

- Se configurar a Miele@home diretamente: toque na tecla sensora *OK*.

- Se pretender adiar a configuração: toque na tecla sensora ∇ e surge no visor: Instalar mais tarde e confirme com a tecla *OK*.

No visor aparecem as seguintes possibilidades de seleção:

1. Ligação por WPS
2. Ligação por app

- Selecione o tipo de ligação pretendido.

Efetuar a ligação através de WPS

- Siga as solicitações que aparecem no visor.

Efetuar a ligação através da app da Miele

No visor aparece: À espera da app.

- Passe agora para a app.
- Execute os passos seguintes para iniciar sessão na app Miele.

3. Remover a segurança de transporte

! Danos devido à não remoção da segurança de transporte.

Se a segurança de transporte não for retirada, pode provocar danos na máquina de lavar roupa e nos móveis/aparelhos situados ao lado.

Retire a segurança de transporte, tal como descrito no capítulo «Instalação e ligação».

No visor aparece a seguinte mensagem:

i Retirar segurança de transporte

- Confirme com a tecla sensora *OK*.

O primeiro funcionamento

4. Colocação em funcionamento do TwinDos

Na entrega, as especificações UltraPhase 1 e UltraPhase 2 estão predefinidas e só têm de ser confirmadas.

No visor surge a seguinte mensagem:

i TwinDos

- Confirme com a tecla sensora *OK*.

No visor surge a seguinte mensagem:
Regular agora.

- Se pretender configurar diretamente o TwinDos: toque na tecla sensora *OK*.
- Se pretender adiar a configuração: toque na tecla sensora ∇ e surge no visor: Regular mais tarde e confirme com a tecla *OK*.

Proceder a regulações para o compartimento ①

Na entrega, as especificações UltraPhase 1 estão predefinidas.



- Confirme com a tecla sensora *OK*.



- Confirme com a tecla sensora *OK*.



No visor surge: **i** Regular dosagem. Atenção ao grau de dureza da água.

- Confirme com a tecla sensora *OK*.

A quantidade da dosagem para o UltraPhase 1 para  (**Classe de dureza II**) está predefinida.



- Confirme o valor predefinido com a tecla sensora *OK*. Se pretende corrigir o valor use as teclas sensoras ∇/\wedge e confirme com a tecla sensora *OK*.

UltraPhase 1		
	Classe de dureza I	46 ml
	Classe de dureza II	58 ml
	Classe de dureza III	70 ml

No visor surge: **i** Colocar ①

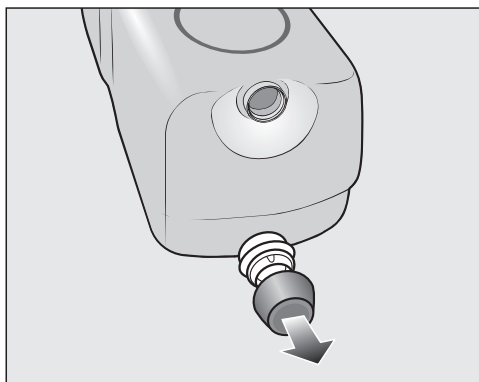

- Retire a tampa do cartucho de detergente **UltraPhase 1** fornecido.

O primeiro funcionamento



- Abra a tampa do compartimento para TwinDos.

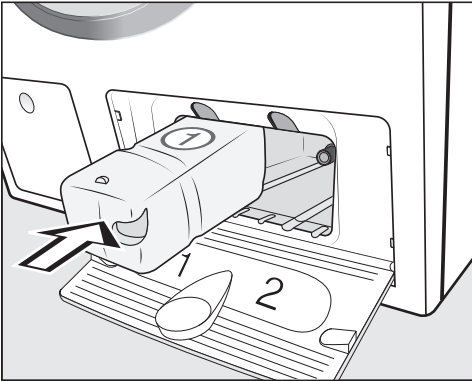

- Insira o cartucho de detergente para **UltraPhase 1** no **compartimento 1**, até o bloqueio encaixar.

Proceder a regulações para o compartimento ②

Na entrega, as especificações UltraPhase 2 estão predefinidas.

Quando o cartucho está inserido, o visor muda para:



- Confirme com a tecla sensora **OK**.



- Confirme com a tecla sensora **OK**.

A quantidade da dosagem para o UltraPhase 2 para (Classe de dureza II) está predefinida.



- Confirme o valor predefinido com a tecla sensora **OK**. Se pretende corrigir o valor use as teclas sensoras ∇/\wedge e confirme com a tecla sensora **OK**.

UltraPhase 2		
	Classe de dureza I	36 ml
	Classe de dureza II	45 ml
	Classe de dureza III	54 ml

No visor surge: Colocar ②

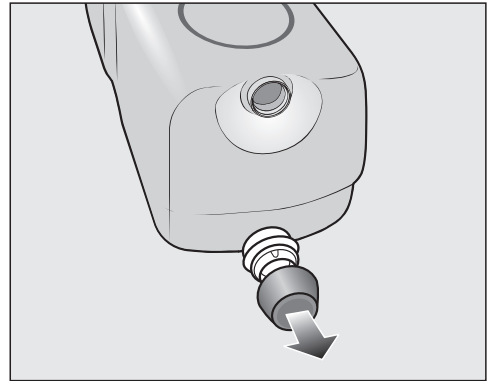

- Retire a tampa do cartucho de detergente **UltraPhase 2** fornecido.

O primeiro funcionamento

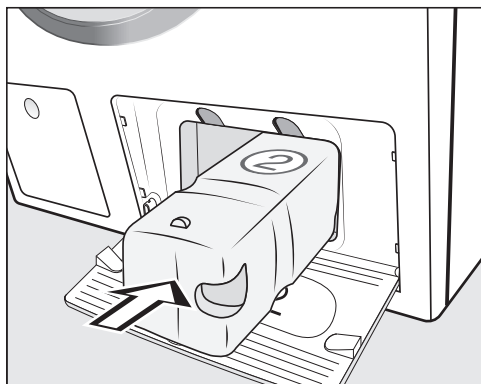

- Insira o cartucho de detergente para **UltraPhase 2** no **compartimento 2**, até o bloqueio encaixar.

Quando o cartucho é inserido, o visor muda para: **i** «TwinDos» está selecionado. Alterável em «Regulações»

- Confirme com a tecla sensora **OK**.
- Feche a tampa do compartimento para TwinDos.

5. Iniciar o programa para calibrar

Para um consumo otimizado de água e de energia elétrica e um resultado de lavagem ideal, é importante que a máquina de lavar roupa esteja calibrada.

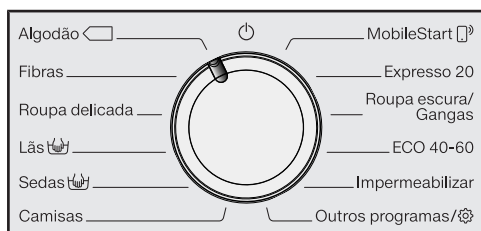

Para isso **deve** ser iniciado o programa **Algodão sem roupa** e **sem** detergente.

Só é possível iniciar outro programa após a calibragem.

No visor aparece a seguinte mensagem: Abrir e iniciar programa «Algodão 90 °C» sem roupa.

- Toque na tecla sensora **∨**, até que a tecla sensora **OK** acenda, e confirme através da tecla sensora **OK**.



- Abra a torneira da água.
- Toque na tecla sensora **Start/Adicionar mais roupa**.

O programa para calibrar a máquina de lavar roupa foi iniciado. A duração é de aprox. 2 horas.

O fim do programa é indicado através de uma mensagem no visor: **i** Colocação em funcionam. concluída.

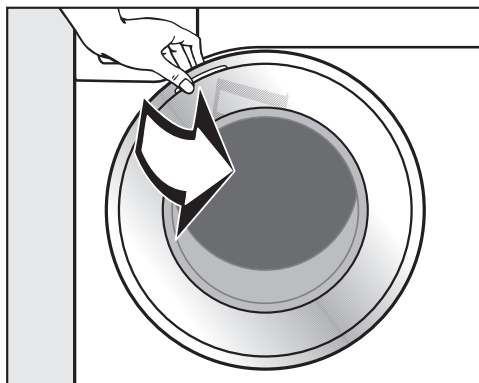

- Agarre na porta e puxe-a para abrir.

Dica: Mantenha a porta entreaberta para que o tambor possa secar.

- Rode o seletor de programas para a posição

Consumo de energia e de água

- Utilize a capacidade de carga máxima para o programa de lavagem selecionado. Assim, o consumo de energia e de água será o mais baixo em relação à quantidade total.
- Normalmente, os programas eficientes com maior necessidade de energia e água têm um tempo de execução do programa mais longo. Através do prolongamento do tempo de execução do programa pode ser reduzida a temperatura real de lavagem alcançada, mantendo o mesmo resultado de lavagem.

Por ex., se o programa ECO 40-60 tiver um tempo de execução do programa superior ao do programa Algodão 40 °C ou 60 °C. O programa ECO 40-60 é mais eficiente em termos de consumo energético e de água, no entanto, tem um tempo de execução do programa superior.

- Lavar itens de roupa com sujidade ligeira no programa Expresso 20.
- Os detergentes modernos possibilitam a lavagem com temperaturas de lavagem reduzidas (p. ex., 20 °C). Para economizar energia use as regulações de temperatura correspondentes.

Higiene na máquina de lavar roupa

Ao lavar com temperaturas baixas e/ou detergentes líquidos há o risco de formação de germes e odores na máquina de lavar roupa. Por isso, a Miele recomenda que efetue uma limpeza da sua máquina de lavar roupa uma vez por mês.

Se no visor aparecer a mensagem Info higiene: utilizar programa com pelo menos 75 °C ou «Limpar máquina», deve ser executada uma limpeza da máquina de lavar roupa.

Indicações relativas à secagem mecânica subsequente

A velocidade de centrifugação da máquina de lavar roupa selecionada influencia a humidade residual da roupa e a emissão sonora da máquina de lavar roupa.

Quanto mais elevada for a velocidade de centrifugação da máquina de lavar roupa selecionada, menor será a humidade residual da roupa. No entanto, a emissão sonora da máquina de lavar roupa aumenta.

Para economizar energia durante a secagem, selecione a velocidade de centrifugação máxima possível do respetivo programa de lavagem.

Consumo de detergente

- Para uma dosagem exata utilize a dosagem automática do detergente.
- Na dosagem tenha em conta o grau de sujidade da roupa.
- Utilize somente a quantidade de detergente indicada na respectiva embalagem.

1. Preparação da roupa



- Esvazie os bolsos.

⚠ Danos na roupa causados por corpos estranhos.

Corpos estranhos (por exemplo, pregos, moedas, cliques) podem danificar tecidos e os componentes da máquina.

Antes da lavagem, verifique se existem objetos estranhos na roupa e, se for o caso, retire-os.

Separar a roupa

- Separe os têxteis por cores e de acordo com os símbolos mencionados na etiqueta (no colarinho ou na costura lateral).

Dica: Tecidos escuros «desbotam» muitas vezes ao serem lavados pela primeira vez. Por este motivo lave as peças claras e as escuras em separado.

Tratamento prévio de nódoas

- Antes da lavagem, elimine eventuais nódoas existentes nos tecidos; se possível, enquanto estiverem frescas. Para o tratamento das nódoas, utilize um pano que não desbote. Não esfregue!

Dica: Muitas vezes, as manchas (sangue, ovo, café, chá, etc.) podem ser eliminadas com pequenas dicas, que a Miele reuniu num pequeno dicionário sobre lavagem. Poderá solicitar ou visualizar-lo diretamente na Miele ou na página de Internet da Miele.

⚠ Danos provocados por produtos que contenham dissolventes
Benzina, produtos para remover nódoas, etc. podem danificar as peças sintéticas.

No tratamento de têxteis, certifique-se de que nenhuma parte em plástico é atingida pelo detergente.

⚠ Perigo de explosão devido a produtos que contenham dissolventes.
Na utilização de produtos que contenham dissolventes, pode ocorrer uma mistura explosiva.

Nunca utilize estes produtos que contenham dissolventes na máquina de lavar roupa.

Dicas gerais

- No caso dos cortinados: as argolas ou fitas de chumbo devem ser retiradas ou presas num saco.
- Os arames da armação dos soutiens que estejam soltos devem ser cosidos ou retirados.
- Os fechos-éclair, fechos de velcro, ganchos e colchetes devem ser fechados antes da lavagem.
- Fechar fronhas e capas de edredões para impedir que pequenas peças de roupa entrem para dentro destas.

Não lave quaisquer tecidos que sejam declarados como **não laváveis** (símbolo de tratamento .

2. Selecionar o programa

Ligar a máquina de lavar roupa

- Rode o seletor de programas para um programa.

Seleção do programa

Existem 3 possibilidades de selecionar o programa:

1. Seleção do programas padrão por meio do seletor de programas.

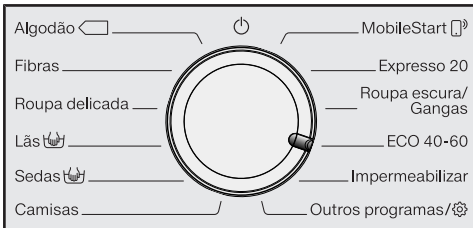

- Rode o seletor de programas para o programa pretendido.

No visor, aparece o programa selecionado. De seguida, a indicação no visor altera para a indicação de base:

2. Seleção de outros programas através da posição do seletor de programas «Outros programas/» e do visor:

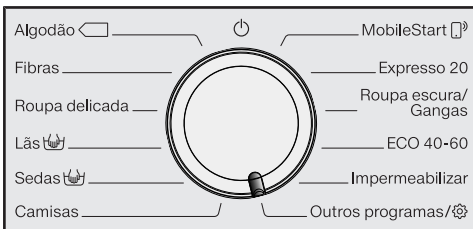

- Rode o seletor de programas para a posição do seletor de programas *Outros programas/*.

No visor aparece:



- Toque na tecla sensora ∇/Δ , até que o programa pretendido apareça no visor.
- Confirme o programa com a tecla sensora *OK*.

De acordo com o programa selecionado serão apresentados os parâmetros pré-selecionados do programa.

3. Seleção do programa através da posição do seletor de programas *MobileStart* e da app Miele

Dica: Para o uso de *MobileStart*, a máquina de lavar roupa deve estar conectada na rede Wi-Fi e Comando à distância deve ser ligado.

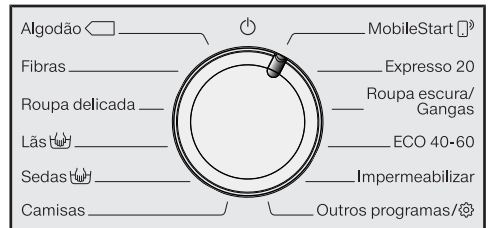

- Rode o seletor de programas para a posição do seletor de programas *MobileStart*.

No visor aparece: Introduzir roupa, fechar a porta e press. «Start» Aparelho pode ser controlado por contr.remoto

- Siga as indicações no visor e inicie o programa.

No visor aparece: *MobileStart*

A máquina de lavar roupa pode agora ser operada com a app Miele.

3. Carregar a máquina

Abrir a porta

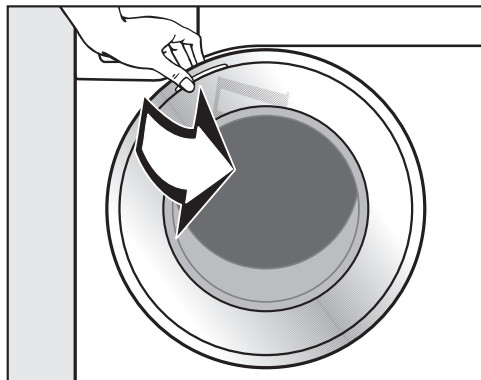

- Agarre na pega da porta e puxe para abrir.

Antes de colocar a roupa na máquina verifique se existem objetos estranhos ou algum animal dentro do tambor.

Com a quantidade máxima de carga o consumo de energia e água, em relação à quantidade total de roupa, é o mais baixo. A sobrecarga da máquina reduz os resultados de lavagem e contribui para que a roupa fique amarrotada.

- Coloque a roupa no tambor desdobrada e solta.

Peças de vários tamanhos aumentam o efeito de lavagem e distribuem-se melhor durante a centrifugação.

Dica: Observe a indicação sobre a carga máxima dos diferentes programas de lavagem. Ao selecionar o programa aparece indicado no visor a carga máxima correspondente.

Fechar a porta

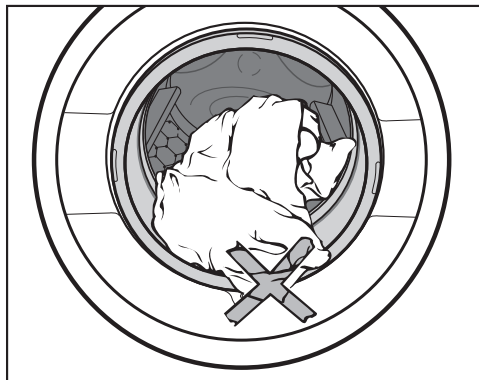

- Verifique se não ficou nenhuma peça de roupa presa entre a borracha do óculo e a porta.

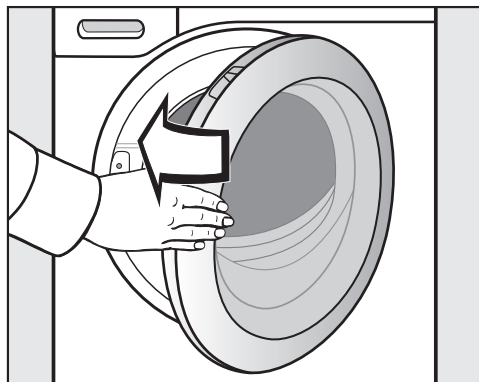

- Feche a porta com balanço suave.

4. Selecionar o programa

Selecionar temperatura/velocidade de centrifugação

Pode alterar a temperatura/velocidade de centrifugação pré-selecionada de um programa de lavagem, se permitido pelo programa.

As temperaturas atingidas na máquina de lavar roupa podem divergir das temperaturas selecionadas. A conjugação de consumo de energia e tempo de lavagem concretiza um resultado de lavagem ideal.



- Toque nas teclas sensoras ∇/\wedge em cima ou em baixo da indicação da temperatura ou da velocidade de centrifugação até que a temperatura/velocidade de centrifugação pretendida apareça no visor.

Selecionar Extra

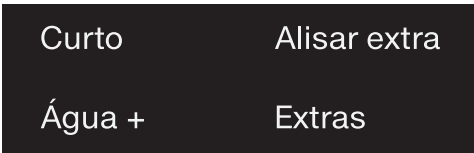

- Toque na tecla sensora com o extra pretendido, o qual emite luz brilhante.

Dica: Pode selecionar múltiplos extras relativamente a um programa de lavagem.

Nem todos os extras podem ser selecionados nos vários programas de lavagem. Se um extra não acender de forma regulável, esse extra não é permitido para o programa de lavagem (ver capítulo «Extras»).

Tecla sensora Extras

Com a ajuda da tecla sensora *Extras* pode selecionar outros extras.

- Toque na tecla sensora *Extras*.

No visor aparece:



- Toque nas teclas sensoras ∇/\wedge , até que o extra pretendido apareça no visor.
- Confirme o extra com a tecla sensora *OK*.

Grau de sujidade

A tecla sensora está apenas ativa no caso de a tecla sensora *TwinDos* estar igualmente ativa. Podem ser encontradas informações mais detalhadas no capítulo «5. Atribuir detergente», secção «*TwinDos*».

Pré-seleção/SmartStart

Pré-seleção de início

Através da pré-seleção de início pode selecionar um início posterior do programa.

Esta função está ativa, se a regulação *SmartGrid* estiver desligada.

A regulação das horas pode ser de 00 até 24. A regulação dos minutos pode ser em passos de 15 minutos de 00 até 45.

Configurar o tempo de pré-seleção de início

- Toque na tecla sensora .

4. Selecionar o programa

No visor aparece a seguinte indicação:



- Ajuste as horas com as teclas sensoras ∇/\wedge . Confirme com a tecla sensora *OK*.

O visor altera:



- Ajuste os minutos com as teclas sensoras ∇/\wedge . Confirme com a tecla sensora *OK*.

Dica: Ao premir demoradamente as teclas sensoras ∇/\wedge , ocorre a redução ou o aumento automático dos valores.

Eliminar a pré-seleção de início

Antes do início do programa, o tempo de pré-seleção de início pode ser apagado.

- Toque na tecla sensora \diamond .

No visor aparece o tempo selecionado de pré-seleção de início.

- Ajuste um valor numérico de 00:00 h com as teclas sensoras ∇/\wedge . Confirme com a tecla sensora *OK*.

O tempo de pré-seleção de início foi apagado.

Após o início do programa, o tempo de pré-seleção de início selecionado pode ser alterado ou apagado por meio de uma interrupção do programa.

Alterar a pré-seleção de início

Antes do início do programa, o tempo de pré-seleção de início pode ser alterado.

- Toque na tecla sensora \diamond .
- Altere, se pretendido, o tempo indicado e confirme com a tecla sensora *OK*.

SmartStart

Com o SmartStart, define um período de tempo, no qual a sua máquina de lavar roupa é iniciada automaticamente. O início ocorre por meio de um sinal, p. ex. do seu fornecedor de eletricidade, quando a tarifa de eletricidade for particularmente favorável.

Esta função está ativa, se a regulação SmartGrid estiver ligada.

O período de tempo que pode ser definido é entre 15 minutos e 24 horas. Neste período de tempo, a máquina de lavar roupa aguarda pelo sinal do fornecedor de eletricidade. Se não for enviado um sinal no período de tempo definido, a máquina de lavar roupa inicia o programa de lavagem.

Definir um período de tempo

Se nas regulações tiver ativado a função SmartGrid, após pressionar a tecla sensora \diamond deixa de aparecer no visor *Início em*, mas aparece SmartStart (ver capítulo «Regulações», secção «SmartGrid»).

O procedimento corresponde à definição do tempo na pré-seleção de início.

- Ajuste as horas com as teclas sensoras ∇/\wedge e confirme com a tecla sensora *OK*.

As horas são memorizadas e o bloco dos minutos está assinalado.

- Ajuste os minutos com as teclas sensoras ∇/\wedge e confirme com a tecla sensora *OK*.
- Pressione a tecla sensora *Start/Adicionar mais roupa* para dar início ao programa de lavagem com SmartStart.

No visor aparece a seguinte indicação: SmartStart \therefore

5. Adicionar detergente

A máquina de lavar roupa oferece diferentes possibilidades de adicionar detergente.

Esta máquina de lavar roupa está equipada com o sistema TwinDos.

O TwinDos tem de ser ativado, tal como no capítulo «Primeira colocação em funcionamento».

Modo de funcionamento do UltraPhase 1 e Ultraphase 2

O UltraPhase 1 é um detergente líquido, que dissolve a sujidade e remove as nódoas mais comuns. O UltraPhase 2 é um produto de branqueamento e remove nódoas mais entranhadas. Ambos os produtos são doseados para fases diferentes do processo de lavagem e para resultados perfeitos. O UltraPhase 1 e o UltraPhase 2 lavam tecidos brancos e de cor. O UltraPhase 1 e o Ultraphase 2 podem ser adquiridos em embalagens descartáveis através da loja online Miele (shop.miele.pt) ou nos agentes Miele.

Ativação da dosagem TwinDos

A dosagem TwinDos é ativada automaticamente em todos os programas, nos quais é possível uma dosagem.

Dica: As quantidades de dosagem dos detergentes estão pré-selecionadas. No caso de uma forte formação de espuma, pode reduzir a quantidade de dosagem por meio de Regulações  TwinDos.

Alterar a dosagem TwinDos

Pode alterar a composição de cor proposta da roupa.

- Toque na tecla sensora *Branco* ou *Cor*.

Desativar a dosagem TwinDos

- Toque na tecla sensora *TwinDos*.

A tecla sensora acende apenas de forma regulável e a dosagem está desativada.



Uso de outros produtos para remoção de nódoas

Se usar produto adicional para a remoção de nódoas, existem as seguintes possibilidades:

- Uso das cápsulas Booster e ativação da dosagem de cápsula.
- Adicione produto tira-nódoas no compartimento  da gaveta de detergentes.

Selecionar o grau de sujidade

A sujidade da roupa é dividida em 3 graus:

-  Pouco
Sem sujidade ou nódoas visíveis
-  Normal
Sujidade visível e/ou poucas nódoas visíveis
-  Muito
Sujidade e/ou nódoas claramente visíveis

A quantidade de dosagem de detergente por meio de TwinDos e a quantidade de água na lavagem são definidas em relação ao grau de sujidade  Normal.

- Toque na tecla sensora , para selecionar um outro grau de sujidade.

A quantidade de detergente e a quantidade de água para enxaguamento são ajustadas ao grau de sujidade.

5. Adicionar detergente

Gaveta de detergente

Podem ser utilizados todos os detergentes adequados para máquinas de lavar roupa domésticas. Siga as indicações de uso e de dosagem mencionadas na embalagem do produto.

Assegure-se de que a dosagem TwinDos está desativada.

Encher com detergente

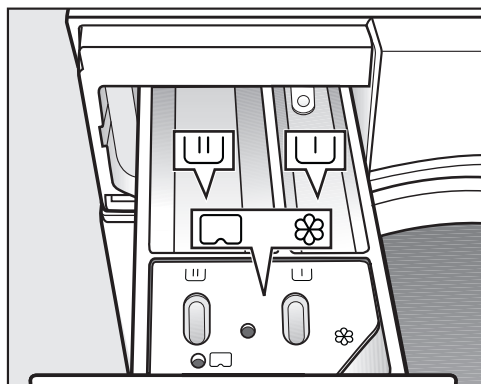

- Puxe a gaveta de detergente e adicione detergente nos compartimentos.

- ▭ Detergente para a pré-lavagem.
- ▭ Detergente para a lavagem principal e para pôr de molho
- ☼ Amaciador, goma em pó, goma líquida ou cápsula

Encher com amaciador

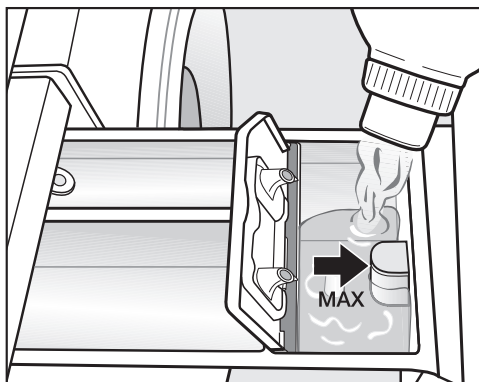

- Adicione o amaciador ou a goma no compartimento ☼. **Observe a altura de enchimento máxima.**

O produto entra na máquina durante o último ciclo de enxaguagem. No final do programa de lavagem, fica uma quantidade residual de água no compartimento ☼.

Efetue a limpeza da gaveta de detergente, em especial do sifão, após várias utilizações da adição automática de goma ou produto amaciador.

Adição de pastilhas de detergente

Insira as pastilhas de detergente **sempre** diretamente no tambor. Uma adição na gaveta de detergente não é possível.

Utilização de detergentes líquidos com pré-lavagem

A utilização de detergentes líquidos na lavagem principal, no caso de pré-lavagem ativada, não é possível.

Use a dosagem TwinDos para a lavagem com a pré-lavagem ativada.

5. Adicionar detergente

Dosagem de cápsulas

Existem cápsulas com três conteúdos diferentes:

- ☼ = Produto de tratamento para têxteis (por exemplo, amaciador, produto impermeabilizante)
- 🧴 = Aditivos (por exemplo, reforço de detergente)
- 💧 = Detergente (só para a lavagem principal)

Uma cápsula contém sempre a quantidade certa para uma lavagem.

As cápsulas podem ser obtidas na loja online Miele, nos serviços ou Agentes Miele.

⚠ Perigo para a saúde devido às cápsulas.

Os ingredientes incluídos nas cápsulas podem representar um perigo para a saúde em caso de ingestão ou contacto com a pele.

Mantenha as cápsulas fora do alcance das crianças.

Ligar a dosagem de cápsulas

- Toque na tecla sensora **CAP**.

No visor aparece:



- Toque nas teclas sensoras **∨**/**∧**, até que a cápsula pretendida apareça no visor.
- Confirme a cápsula através da tecla sensora **OK**.

Colocar a cápsula

- Abra a gaveta de detergentes.

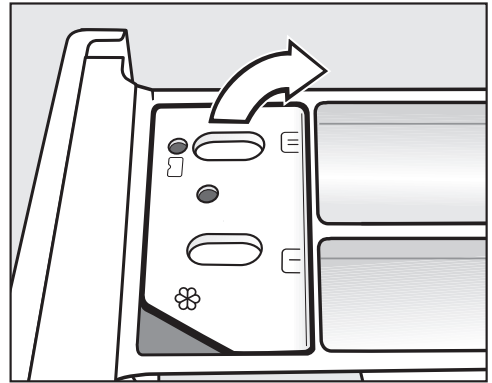

- Abra a tampa do compartimento ☼/🧴.

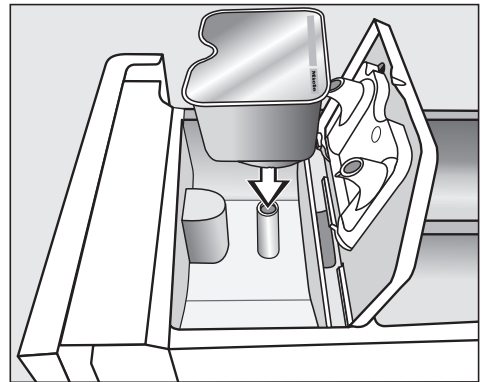

- Pressione a cápsula.

5. Adicionar detergente



- Feche a tampa e pressione-a.
- Feche a gaveta de detergente.

A cápsula é aberta ao ser encaixada no compartimento da gaveta de detergentes. Se a cápsula for retirada da gaveta sem ter sido utilizada, o conteúdo pode verter. Elimine a cápsula aberta.

O conteúdo da cápsula existente na gaveta de detergentes será adicionado ao programa de lavagem no momento certo.

A entrada de água para o compartimento ☼ é feita através da cápsula durante a dosagem de cápsulas. Não adicione o amaciador adicional no compartimento ☼.

- No final da lavagem, retire a cápsula vazia.

Por motivos técnicos, fica sempre um pouco de água no compartimento.

Desativar ou alterar a dosagem de cápsulas

A desativação ou alteração é apenas possível antes do início do programa.

- Toque na tecla sensora **CAP**.
- Escolha a seleção **Sem Cap** (desligar) ou um outro tipo de cápsula (alterar).

6. Iniciar programa



Adicionar roupas durante o decorrer do programa (AddLoad)

É possível adicionar ou retirar roupa a qualquer momento, desde que no visor não esteja aceso o símbolo .

- Toque na tecla sensora intermitente *Start/Adicionar mais roupa*.

A porta é bloqueada e o programa de lavagem é iniciado.

No visor é indicado o estado do programa.

A máquina de lavar roupa informa-o sobre a respetiva fase do programa alcançada e o tempo de duração restante do programa.

Caso tenha sido selecionado um tempo de pré-seleção de início, este é exibido no visor.

Poupança de energia

Após 10 minutos, os indicadores ficam escuros. A tecla sensora *Start/Adicionar mais roupa* acende de forma intermitente.

Pode voltar a ligar os indicadores:

- Toque na tecla sensora *Start/Adicionar mais roupa* (isto não tem qualquer efeito num programa a decorrer).

- Toque na tecla sensora *Start/Adicionar mais roupa*.

No visor aparece:  Espere

- Aguarde até que o seguinte visor se acenda:  Possível abrir porta.

- Abra a porta e adicione ou retire a roupa.

- Feche a porta.

- Toque na tecla sensora *Start/Adicionar mais roupa*.

O programa de lavagem continua.

Geralmente, não é possível adicionar ou retirar roupa quando:

- a temperatura da solução de lavagem estiver acima dos 55 °C.
- o nível da água no tambor excede um determinado valor.

7. Fim do programa

Abrir a porta e retirar a roupa

Na fase antirruça, a porta ainda está bloqueada. No visor a indicação alterna entre:

Fim/antirruça

i Pressionar Start

- Desbloqueie a porta tocando na tecla sensora *Start/Adicionar mais roupa* ou rodando o seletor de programas para a posição .

A porta é desbloqueada.

Dica: Após a fase antirruça, a porta é automaticamente desbloqueada.

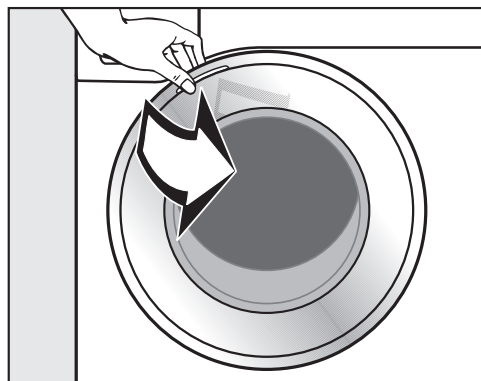

- Agarre na porta e puxe-a para abrir.
- Retire a roupa.

As peças de roupa que fiquem na máquina podem encolher ou ficar danificadas na próxima lavagem. Retire todas as peças de roupa do tambor.

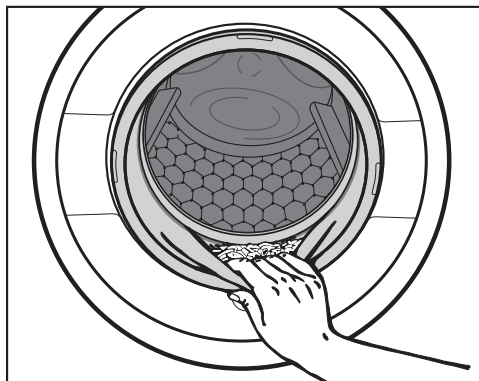

- Verifique se existem corpos estranhos no anel de vedação da porta.

Dica: Mantenha a porta entreaberta para que o tambor possa secar.

- Se utilizada, retire a cápsula usada da gaveta de detergente.

Dica: Mantenha a gaveta de detergente entreaberta para que possa secar.

Velocidade de centrifugação final no programa de lavagem

Ao selecionar o programa, aparece indicado no visor a velocidade de centrifugação ideal para o programa de lavagem.

Em alguns programas de lavagem, é selecionável a velocidade de centrifugação mais elevada.

Na tabela, está indicada a velocidade de centrifugação selecionável mais elevada.

Programa	r.p.m.
Algodão	1400
Fibras	1200
Roupa delicada	900
Lãs 	1200
Sedas 	600
Camisas	900
Expresso 20	1200
Roupa escura/Gangas	1200
ECO 40-60	1400
Impermeabilizar	1000
Outdoor	800
Roupa desporto	1200
Automático plus	1400
Só enxaguagem/Goma	1400
Despejo/Centrifugação	1400
Limpeza da máquina	600

Desativar centrifugação final (fim do enxaguamento)

- Regule a velocidade de centrifugação  (fim do enxaguamento).

A roupa permanece na água após o último ciclo de lavagem. Deste modo, a formação de vincos é reduzida se a roupa não for tirada da máquina imediatamente após o fim do programa.

Concluir o programa com centrifugação

No visor surge alternadamente  Fim enxagua. com a velocidade ideal de centrifugação.

- Inicie a centrifugação final tocando na tecla sensora *Start/Adicionar mais roupa*.

Concluir o programa sem centrifugação

- Reduza a velocidade de centrifugação para 0.
- Toque na tecla sensora intermitente *Start/Adicionar mais roupa*.

Rotação de lavagem

A roupa é centrifugada após a lavagem principal e entre as enxaguagens. Se reduzir a velocidade de centrifugação final, a velocidade de centrifugação entre as enxaguagens também é reduzida.

Desativar a rotação de lavagem e a centrifugação final



- Reduza a velocidade de centrifugação para 0 antes do início do programa de lavagem.

A água é bombeada após o último enxaguamento e a fase antirrugagem é ativada.

Nesta regulação será efetuado um enxaguamento adicional em alguns programas.

Lista de programas

Programas no seletor de programas

Algodão		90 °C até frio	máximo 9,0 kg
Artigo	T-shirts, roupa interior, toalhas e guardanapos, etc., tecidos em algodão, linho ou tecidos mistos		
Dica	No caso de requisitos de higiene especiais, selecione a regulação de temperatura de 60 °C ou superior.		
Indicação para institutos de teste: Algodão 20 °C: programa para roupa de algodão ligeiramente suja Programa de teste para cumprimento da norma jurídica da UE relativa ao design ecológico n.º 2019/2023.			
Fibras		60 °C até frio	máximo 4,0 kg
Artigo	Têxteis com fibras sintéticas, tecido misto ou algodão com fibras		
Dica	Reduzir a velocidade de centrifugação final em caso de têxteis sensíveis a vincos.		
Roupa delicada		60 °C até frio	máximo 3,0 kg
Artigo	Para têxteis sensíveis de fibras sintéticas, tecidos mistos, viscose Cortinados que tenham a indicação do fabricante de que podem ser lavados à máquina.		
Dica	<ul style="list-style-type: none">- Como os cortinados, muitas vezes, têm pó fino entranhado, é necessário efetuar um programa com pré-lavagem.- Desativar a velocidade de centrifugação no caso de têxteis sensíveis a vincos.		
Lãs 		40 °C até frio	máximo 2,0 kg
Artigo	Têxteis de lã ou com mistura de lã		
Dica	Ter em atenção a velocidade de centrifugação final em caso de têxteis sensíveis a vincos.		
Sedas 		30 °C até frio	máximo 1,0 kg
Artigo	Sedas e todos os têxteis de lavagem à mão que não contenham lã		
Dica	Lavar os collants e soutiens num saco de roupa.		

Lista de programas

Camisas		60 °C até frio	máximo 1,0 kg/2,0 kg
Artigo	Camisas e blusas em algodão e tecidos mistos		
Dica	<ul style="list-style-type: none"> - Tratar previamente os colarinhos e os punhos de acordo com a sujidade. - Para camisas e blusas em seda, utilizar o programa <i>Sedas</i>. - Se o extra predefinido <i>Alisar extra</i> estiver desativado, a carga máxima aumenta para 2,0 kg. 		
MobileStart 			
A seleção do programa e o funcionamento ocorrem por meio da app Miele.			
Expresso 20		40 °C até frio	máximo 3,5 kg
Artigo	Têxteis em algodão que foram pouco usados ou que apresentem sujidade menor		
Dica	O extra <i>Curto</i> é automaticamente ativado.		
Roupa escura/Gangas		60 °C até frio	máximo 3,0 kg
Artigo	Peças de roupa pretas ou escuras em algodão, tecidos mistos e ganga		
Dica	<ul style="list-style-type: none"> - Lavar do avesso. - Muitas vezes, as gangas «desbotam» um pouco ao serem lavadas pela primeira vez. Por isso, lavar os itens claros e escuros em separado. 		
ECO 40-60		máximo 9,0 kg	
Artigo	para roupa de algodão com sujidade normal		
Dica	<p>Num ciclo de lavagem pode ser lavado uma carga com roupa de algodão mista para temperaturas de 40° e 60 °C.</p> <p>O programa é o mais eficiente para a lavagem de roupa de algodão em termos de consumo de energia e água.</p>		
Indicação para institutos de teste:			
Programa de teste para cumprimento da norma jurídica UE relativa ao design ecológico n.º 2019/2023 e etiquetagem energética de acordo com o Regulamento n.º 2019/2014.			
Durantes os testes de comparação, a dosagem TwinDos deve estar desligada.			

Lista de programas

Impermeabilizar		40 °C	máximo 2,5 kg
Artigo	Para pós-tratamento de têxteis de microfibras, roupa de esqui ou toalhas e guardanapos de fibra predominantemente sintética, de modo a obter um efeito repelente de sujidade e água		
Dica	<ul style="list-style-type: none"> - Os artigos devem estar lavados de fresco e centrifugados ou secos. - Para alcançar um efeito ideal, recomenda-se um pós-tratamento térmico. Pode ser feito um pós-tratamento térmico secando na máquina de lavar roupa ou passando a ferro. 		

Programas para a posição do seletor Outros Programas/⚙️

Outdoor		40 °C até frio	máximo 2,5 kg
Artigo	Têxteis funcionais como casacos outdoor e calças com membrana como Gore-Tex®, SYMPATEX®, WINDSTOPPER® etc.		
Dica	<ul style="list-style-type: none"> - Fechar os fechos de velcro e os fechos de correr - Não utilizar amaciador - Se necessário, os têxteis outdoor podem ser submetidos a um pós-tratamento no programa <i>Impermeabilizar</i>. Não se recomenda uma impermeabilização após cada lavagem. 		
Roupa desporto		60 °C até frio	máximo 3,0 kg
Artigo	Vestuário de desporto e Fitness como malhas e calças, vestuário de desporto em microfibras e velo		
Dica	<ul style="list-style-type: none"> - Não utilizar amaciador - Observar as indicações da etiqueta de conservação do fabricante 		
Automático plus		40 °C até frio	máximo 6,0 kg
Artigo	Itens de roupa separados por cores de tecido para os programas <i>A/godão</i> e <i>Fibras</i>		
Dica	Para cada item de roupa, é sempre alcançado o melhor tratamento delicado e efeito de lavagem possíveis através de parâmetros de lavagem automaticamente ajustados (p. ex., nível de água, ritmo de lavagem e perfil de centrifugação).		

Lista de programas

Só enxaguagem/Goma		máximo 8,0 kg
Artigo	<ul style="list-style-type: none">- Para enxaguar têxteis lavados à mão- Toalhas de mesa, guardanapos, vestuário de trabalho, que tenham de ser tratados com goma	
Dica	<ul style="list-style-type: none">- Ter em atenção a velocidade de centrifugação final em caso de têxteis sensíveis a vincos.- As roupas a tratar com goma devem estar lavadas de fresco, mas não devem ser enxaguadas com amaciador.- Obtém um resultado de enxaguamento especialmente bom com 2 enxaguamentos através da ativação do extra <i>Água +</i>.	
Despejo/Centrifugação		—
Dica	<ul style="list-style-type: none">- Despejo: colocar a velocidade a 0 rpm- Ter em atenção a velocidade regulada	

Regulações/Manutenção

Regulações

Através das regulações pode adaptar a eletrónica da máquina de lavar roupa às diferentes exigências. Mais informações podem ser encontradas no capítulo «Regulações».

Manutenção

Existem dois programas de manutenção para a máquina de lavar roupa.

1. Limpar máquina para a limpeza da máquina de lavar roupa.
2. Manuten. TwinDos para a manutenção dos compartimentos TwinDos ①/②. Informações mais detalhadas encontram-se no capítulo «Limpeza e manutenção», secção «Manutenção TwinDos».

Limpeza da máquina	85 °C	sem carga
Devido às lavagens frequentes com temperaturas baixas, existe o risco de contaminação da máquina de lavar roupa.		
Ao limpar a máquina de lavar roupa, o número de germes, fungos e biofilme é significativamente reduzido e é evitada a formação de odores.		
Dica	<ul style="list-style-type: none">- Obtenha os melhores resultados utilizando o produto de limpeza da máquina IntenseClean da Miele. Em alternativa, pode ser utilizado um detergente universal em pó.- Doseie o produto de limpeza da máquina ou o detergente universal diretamente no tambor.- Não introduzir a roupa. A limpeza é feita com o tambor vazio.	

Extras

Pode adicionar extras aos programas de lavagem.

Seleção de extras

A seleção ou desseleção do extra é efetuada por meio da tecla sensora no painel de comandos. Por meio da tecla sensora *Extras*, podem ser selecionados extras adicionais em ligação com o visor.

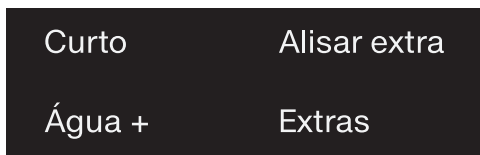

- Pressione a tecla sensora do extra pretendido.

A tecla correspondente emite luz brilhante.

Nem todos os extras podem ser selecionados nos vários programas de lavagem.





Um extra não permitido para o programa de lavagem não emite luz regulada e não pode ser ativado por contato.

Curto

A sequência do programa é reduzida. A mecânica de lavagem e o consumo de energia aumentam.

Alisar extra

Para a reduzir a formação de vincos, a roupa é alisada no final do programa. Para um resultado ideal, reduza a quantidade máxima de carga para 50%. Observe as indicações no visor. Quantidades de carga pequenas melhoram o resultado final.

O vestuário tem de ser adequado para a secagem   e resistente ao engomar  .

Água +

O nível da água aumenta durante a lavagem e o enxaguamento. No programa «*Só enxaguagem/Goma*» é efetuado um segundo ciclo de enxaguamento.

Pode selecionar outras funções para o extra *Água +*, tal como descrito no capítulo «Regulações».

Através da tecla sensora Extras são selecionáveis extras

Selecionar extra no visor

- Toque na tecla sensora *Extras*.

No visor surge: Sem extras

- Toque nas teclas sensoras \vee/\wedge , até que o extra pretendido apareça no visor.
- Confirme o extra com a tecla sensora *OK*.

O extra é marcado com um \checkmark .

Um extra selecionado é novamente anulado

- Toque na tecla sensora *Extras*.

No visor surge o primeiro extra selecionável.

- Toque nas teclas sensoras \vee/\wedge , até que surja *Sem extras* no visor.
- Confirme *Sem extras* com a tecla sensora *OK*.

O extra anteriormente selecionado foi novamente anulado.

Pré-lavagem

Para remover a sujidade maior como, p. ex., pó, areia.

Pré-lavagem extra

Para têxteis com sujidade particularmente intensa e com muitas nódoas à base de proteínas.

Pode escolher entre um tempo de pré-lavagem extra 30 minutos a 6 horas em passos de 30 minutos, tal como descrito no capítulo «Regulações».

A regulação de fábrica é de 30 minutos.

Intensivo

Para roupa com sujidade particularmente intensa e resistente. Devido a um reforço da mecânica de lavagem e à utilização de mais energia de aquecimento, o efeito de limpeza aumenta.



Extra silencioso

A emissão de ruído é reduzida durante o programa de lavagem. Use esta função quando pretender lavar nas horas de repouso. A velocidade da centrifugação final é regulada automaticamente para  (fim de enxaguamento). A duração do programa é prolongada.

Extra delicado

O movimento do tambor e o tempo de lavagem são reduzidos. Os tecidos ligeiramente sujos são cuidadosamente lavados.

AllergoWash

No caso de requisitos de higiene acrescidos para os itens de roupa. Ao aumentar o consumo de energia, os tempos de manter a temperatura são prolongados e, ao aumentar o nível de água, também aumenta o efeito de lavagem. O item de roupa tem de ser adequado para a secagem  e resistente ao engomar .

Para os programas, podem ser selecionados os seguintes extras































	Curto	Alisar extra	Água +	Pré-lavagem	Pré-lavagem extra	Intensivo	Extra silencioso	Extra delicado	AllergoWash
Algodão	●	●	●	●	●	●	●	●	●
Fibras	●	●	●	●	●	●	●	●	●
Roupa delicada	●	●	●	●	●	–	●	●	●
Lãs 	–	–	–	–	–	–	●	–	–
Sedas 	–	–	–	–	–	–	●	–	–
Camisas	●	✓	●	●	●	–	●	●	●
Expresso 20	✓	●	–	–	–	–	–	–	–
Roupa escura/Gangas	●	●	●	●	●	–	●	●	●
ECO 40-60	–	–	–	–	–	–	–	–	–
Impermeabilizar	–	–	–	–	–	–	–	–	–
Outdoor	●	–	●	●	●	–	●	●	–
Roupa desporto	●	–	●	●	●	–	●	●	●
Automático plus	●	●	●	●	●	–	●	●	●
Só enxaguagem/Goma	–	–	●	–	–	–	–	–	–
Limpeza da máquina	✓	–	–	–	–	–	–	–	–

● = selecionável



✓ = ligado automaticamente

– = não selecionável

Sequência do programa

	Lavagem principal		Enxaguagem		Centrifugação
	Nível de água	Ritmo de lavagem	Nível de água	Ciclos de enxaguagem	
Algodão		(A)		2-5 ^{1,2,3}	✓
Fibras		(B)		2-4 ^{2,3}	✓
Roupa delicada		(C)		2-4 ^{2,3}	✓
Lãs 		(E)		2	✓
Sedas 		(E)		2	✓
Camisas		(C)		3-4 ³	✓
Expresso 20		(A)		1	✓
Roupa escura/Gangas		(B)		3-5 ^{2,3}	✓
ECO 40-60		(A)		2-3 ²	✓
Impermeabilizar	—	(B)		1	✓
Outdoor		(C)		3-4 ³	✓
Roupa desporto		(C)		2-3 ³	✓
Automático plus		(A)(B)		2-4 ^{2,3}	✓
Só enxaguagem/Goma		(B)		0-1 ⁵	✓
Despejo/Centrifugação	—	—	—	—	✓
Limpeza da máquina		(A)		3	✓

As legendas encontram-se indicadas na página seguinte.

-  = nível de água baixo
 = nível de água médio
 = nível de água elevado
(A) = Ritmo intensivo
(B) = Ritmo normal
(C) = Ritmo sensitivo
(E) = Ritmo lavagem à mão
✓ = a efetuar
- = não se efetua

A máquina de lavar roupa possui um comando totalmente eletrónico com controlo automático de carga. A máquina calcula a quantidade de água necessária dependendo da quantidade de roupa e da capacidade de absorção da água da roupa.



As sequências de programa descritas a seguir baseiam-se no programa base, com carga máxima.

Durante a lavagem, pode seguir através do visor a fase do programa que está a decorrer.

Particularidades na sequência do programa

Fase antirrugagem:

O tambor ainda se move durante até 30 minutos depois do término do programa, para evitar a formação de vincos.

Exceção: Nos programas *Lã*  e *Sedas*  não ocorre a fase antirrugagem.

A máquina de lavar roupa pode ser aberta a qualquer momento.

- ¹ Ao seleccionar 60 °C de temperatura ou uma mais elevada, são efetuadas 2 enxaguagens. Ao seleccionar uma temperatura inferior a 60 °C, são efetuadas 3 enxaguagens.
- ² Uma enxaguagem adicional é efetuada quando:
 - existe muita espuma no tambor;
 - a velocidade de centrifugação final é inferior a 700 r.p.m.
- ³ Um ciclo de lavagem adicional é efetuado quando:
 - Seleção do extra *Água +*, se nas *Regulações* foi ativada a seleção *Água adicional* ou *Água+enxag.adici.*
- ⁵ É efetuada uma enxaguagem adicional no caso de:
Seleção do extra *Água +*.

Alterar a sequência do programa

Alterar programa (segurança para crianças)

A alteração do programa, da temperatura, da velocidade de centrifugação ou dos extras selecionados não é possível após a ocorrência do arranque. Deste modo é evitada uma utilização não pretendida, p. ex. por crianças.

Se a máquina de lavar roupa for desligada no decorrer de um programa, a função Standby não desligará por completo a máquina de lavar roupa até passados 15 minutos. Ainda se pode encontrar água no tambor. Por isso, ainda estão ativadas funções de segurança.

Interromper o programa

- Rode o seletor de programas para a posição .

A máquina de lavar roupa é desligada.

- Para continuar: Rodar o seletor de programas para a posição do programa de lavagem iniciado.



- Toque na tecla sensora .

No visor surge:



- Confirme com a tecla sensora *OK*.

Dica: Se surgir no visor  *Impossível mudar*, o seletor de programas fica colocado na posição incorreta.

Cancelar o programa

O programa de lavagem pode ser cancelado a qualquer momento após o início do programa.

- Rode o seletor de programas para a posição .
- Rode o seletor de programas para o programa *Algodão*.

No visor surge:



- Toque na tecla sensora *OK*.

A água de lavagem é escoada da máquina de lavar roupa. No visor surge:



- Espere até que o símbolo  no visor se apague e a porta se desbloqueie.
- Abra a porta.
- Retire a roupa.

Símbolos de tratamento

Lavagem	
A temperatura indicada corresponde à temperatura máxima que pode ser selecionada para efetuar a lavagem desse artigo.	
	ritmo mecânico normal
	ritmo mecânico delicado
	ritmo mecânico muito delicado
	Lavagem à mão
	não lavável

Exemplo para seleccionar o programa

Programa	Símbolos de tratamento
Algodão	
Fibras	
Roupa delicada	
Lãs	
Sedas	
Expresso 20	
Automático plus	

Secagem	
	temperatura normal
	temperatura reduzida
	não indicado para máquina de secar roupa

Engomar e passar na calandra	
	aprox. 200 °C
	aprox. 150 °C
	aprox. 110 °C
	Engomar com vapor pode causar danos irreversíveis.
	Proibido engomar/passar na calandra

Limpeza profissional	
	Limpeza com solventes químicos. A letra corresponde ao produto de limpeza.
	Limpeza húmida
	Proibida a limpeza a seco

Branquear	
	qualquer produto branqueador oxidante permitido
	apenas branqueamento oxigenado é permitido
	Proibido branquear

Detergente

O detergente correto

Podem ser utilizados todos os detergentes adequados para máquinas de lavar roupa domésticas. Consulte as indicações sobre a dosagem do detergente mencionadas na embalagem do produto.

Dicas de dosagem

Na dosagem de detergente, tenha em conta o grau de sujidade da roupa e a quantidade carregada. No caso de quantidades pequenas de roupa, reduza a quantidade de detergente (por exemplo, para meia carga, aprox. $\frac{1}{3}$ a menos).

Quantidade insuficiente de detergente:

- faz com que a roupa não fique bem lavada e, com o tempo, fique encardida.
- promove a formação de bolor na máquina de lavar roupa.
- faz com que a gordura que não seja removida totalmente da roupa.
- promove depósitos de calcário nas resistências.

Demasiado detergente

- provoca resultados fracos em termos de lavagem, enxaguagem e centrifugação.
- promove um consumo de água mais elevado devido a um ciclo adicional de enxaguagem, ativado automaticamente.
- promove uma sobrecarga do ambiente.

A dosagem depende:

- do grau de sujidade da roupa
- da quantidade de roupa

- do grau de dureza da água
Se não souber o grau de dureza da água, informe-se junto da companhia das águas.

Descalcificador

No grau de dureza II-III pode adicionar produto descalcificador para economizar detergente. A dosagem exata está mencionada na embalagem do produto. Primeiro adicione o detergente e depois o descalcificador.

Pode adicionar o detergente de acordo com o grau de dureza I.

Graus de dureza da água

Classe de dureza	Dureza total em mmol/l	Dureza alemã °d
macia (I)	0 – 1,5	0 – 8,4
média (II)	1,5 – 2,5	8,4 – 14
dura (III)	superior a 2,5	superior a 14

Doseador de detergente

Para dosear o detergente utilize o doseador fornecido pelo fabricante do respectivo detergente (por exemplo, dispensador em forma de bola), especialmente para dosear detergente líquido.

Recargas

Ao adquirir detergente e sempre que possível adquira recargas contribuindo assim para redução do volume de resíduos.

Produtos de tratamento

Amaciador

amacia a roupa e evita cargas estáticas durante a secagem no secador de roupa.

Goma sintética

dá forma à roupa.

Goma

dá forma à roupa.

Efetuar enxaguamento com amaciador, a aplicação de goma em pó ou goma líquida em separado

A goma deve ser preparada de acordo com o indicado na embalagem.

Dica: Para o enxaguamento com amaciador ativar o extra *Água +*.

Dosear produto através de TwinDos

Um reservatório da dosagem automática tem de estar cheio com amaciador.

- Selecione o programa *Só enxaguagem/Goma*.
- Toque na tecla sensora *TwinDos*.
- Ative o reservatório correspondente.
- Toque na tecla sensora *Start/Adicionar mais roupa*.

Dosear produto através da gaveta de detergente

- Adicione o amaciador no compartimento ☼ ou coloque uma cápsula.
- Adicione goma líquida no compartimento ☼ e a goma em pó ou goma viscosa no compartimento UJ.
- Selecione o programa *Só enxaguagem/Goma*.
- Se necessário, corrija a velocidade de centrifugação.
- Ao utilizar uma cápsula ative a tecla sensora CAP.
- Toque na tecla sensora *Start/Adicionar mais roupa*.

Descoloração/tingimento

⚠ Danos devido a produtos descolorantes.

Os produtos descolorantes provocam corrosão na máquina de lavar roupa.





Não use produtos descolorantes na máquina de lavar roupa.

O tingimento na máquina de lavar só é permitido em medidas domésticas habituais. O sal usado durante o tingimento agride o aço inoxidável em caso de uso contínuo. Siga rigorosamente as especificações do fabricante do produto corante.

Detergente

Recomendação de detergente Miele

Os detergentes Miele são especialmente desenvolvidos para o uso diário nas máquinas de lavar roupa Miele. Encontra informações adicionais sobre estes detergentes no capítulo «Detergentes de lavagem e tratamento».

	UltraPhase 1 e 2 Miele	Cápsulas Miele		
				
ECO 40-60	✓	–	✓	✓
Algodão	✓	–	✓	✓
Fibras	✓	–	✓	✓
Roupa delicada	✓	✓	✓	–
Lãs 	–	✓	–	–
Camisas	✓	–	✓	✓
QuickPowerWash	✓	–	–	–
Roupa escura/Gangas	✓	✓	✓	–
Algodão higiene	✓	–	✓	✓
Sedas 	–	✓	–	–
Outdoor	–	✓	–	–
Expresso 20	✓	–	✓	–
Roupa desporto	–	✓	–	–
Automático plus	✓	–	✓	✓
Almofadas	✓	–	–	–
Cortinados	✓	–	–	✓
Penas	–	✓	–	–
Têxteis novos	✓	–	✓	–
Edredões de penas	–	✓	–	–
Só enxaguagem/Goma	–/–	–/–	✓/–	–/–

✓ Recomendação

– Nenhuma recomendação

 Detergente especial (p. ex. WoolCare)

 Produto de tratamento para têxteis (p. ex. amaciador)

 Aditivo (p. ex. Booster)

Recomendações de detergente de acordo com o Regulamento (UE) n.º 1015/2010

As recomendações aplicam-se aos limites de temperatura, conforme indicado no capítulo «Lista de programas».

	Detergentes			
	universal	para roupa de cor	para roupa delicada e lãs	especial
ECO 40-60	✓	✓	–	–
Algodão	✓	✓	–	–
Fibras	–	✓	–	–
Roupa delicada	–	–	✓	–
Lãs 	–	–	✓	✓
Camisas	✓	✓	–	–
QuickPowerWash	✓	✓	–	–
Algodão higiene	✓	✓	–	–
Roupa escura/Gangas	–	✓ ¹	–	✓
Sedas 	–	–	✓	✓
Outdoor	–	–	✓	✓
Expresso 20	–	✓ ¹	–	–
Roupa desporto	–	–	✓	✓
Automático plus	–	✓	–	–
Almofadas	–	–	✓ ¹	✓
Cortinados	✓ ²	–	–	✓
Penas	–	–	✓ ¹	✓
Têxteis novos	–	✓	–	–
Edredões de penas	–	–	✓ ¹	✓
Limpeza da máquina	✓ ²	–	–	✓

✓ Recomendação

– Nenhuma recomendação

¹ Detergente líquido

² Detergente em pó

Trocar o cartucho TwinDos

Um cartucho de detergente vazio é indicado no visor pela máquina de lavar roupa.

Preparar o cartucho

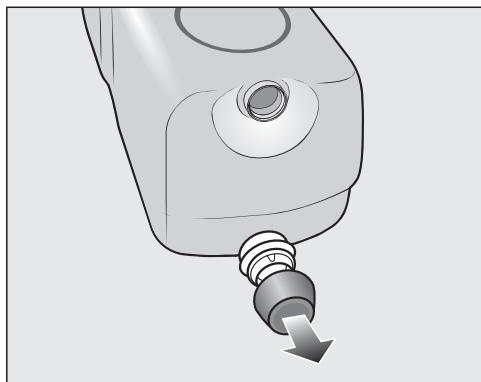

- Retire a tampa do cartucho.

ou

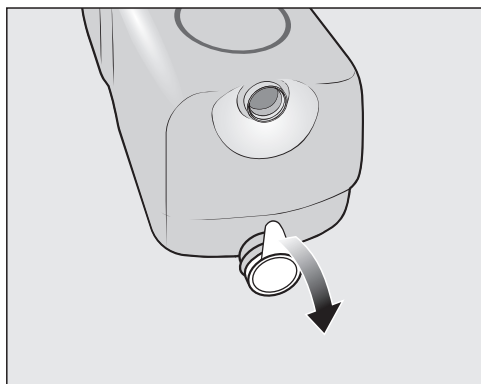

- Retire a película de selagem completa do cartucho.

⚠ Risco de danos devido à película de selagem

Resíduos de película remanescentes podem levar a fugas no sistema TwinDos.

Retire a película de selagem completa no bocal de sucção antes de inserir o novo cartucho.

Substituir cartucho

- Ligue a máquina de lavar roupa.

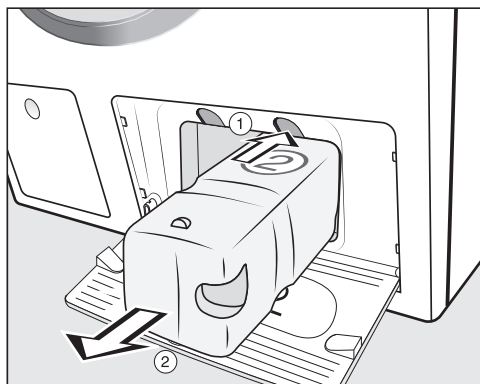

- ① Pressione o botão amarelo acima do cartucho para soltar o bloqueio.

- ② Retire o cartucho.

- Coloque um novo cartucho.

- Confirme as mensagens no visor.

O contador foi reposto para 0.

Limpeza exterior da máquina e do painel de comandos

⚠ Perigo de choque elétrico devido a alta tensão da rede.

No caso de a máquina de lavar roupa estar ligada, está disponível tensão de rede.

Antes de efetuar a limpeza e manutenção da máquina, desligue-a da corrente.

⚠ Danos devido à entrada de água.

A pressão de um jato de água pode conduzir água para a máquina de lavar roupa e danificar os componentes.

Não pulverize a máquina de lavar roupa com um jato de água.

- Limpe o exterior da máquina e o painel de comandos utilizando um produto de limpeza suave e no final seque bem com um pano macio.
- Efetue a limpeza do tambor com um produto adequado para aço inox.

⚠ Danos devido a produtos que contenham dissolventes

Os produtos que contenham dissolventes, produtos abrasivos, produtos de limpeza de vidros ou produtos multiusos podem provocar danos na superfície das peças plásticas e danificar outras peças.

Não use nenhum destes produtos.

Efetuar a limpeza da gaveta de detergente

A utilização de temperaturas de lavagem baixas e detergentes líquidos favorece a contaminação da gaveta de detergentes.

- Por motivos de higiene, lave regularmente a gaveta de detergentes, mesmo que utilize exclusivamente o TwinDos.

Remover a gaveta de detergente

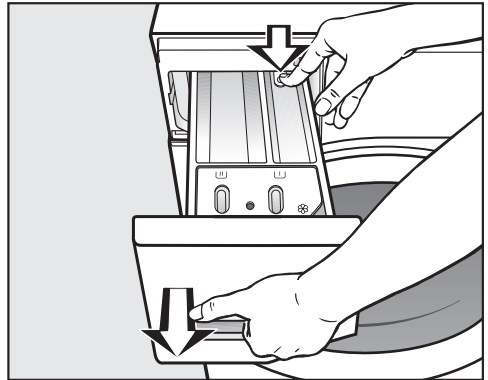

- Puxe a gaveta de detergentes até ao batente, pressione o bloqueio e retire a gaveta.
- Lave a gaveta de detergente com água quente.

Limpeza e manutenção

Limpeza do tubo de sucção e do canal



A goma líquida tem tendência a colar. O sifão no compartimento  deixou de funcionar e o compartimento pode estar bloqueado.

Se utilizar com frequência goma líquida, efetue uma limpeza minuciosa do tubo de sucção e do canal de passagem.

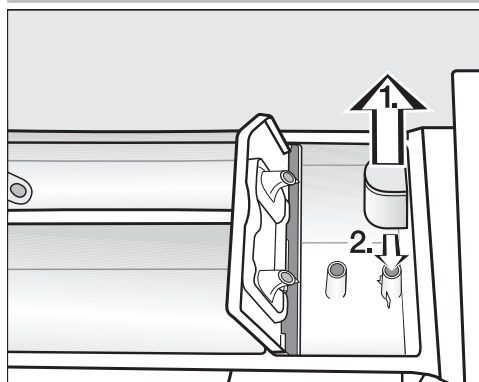

1. Puxe o sifão para fora do compartimento  e lave-o debaixo de água quente corrente. Limpe igualmente o tubo onde o sifão se encaixa.
2. Volte a encaixar o sifão.

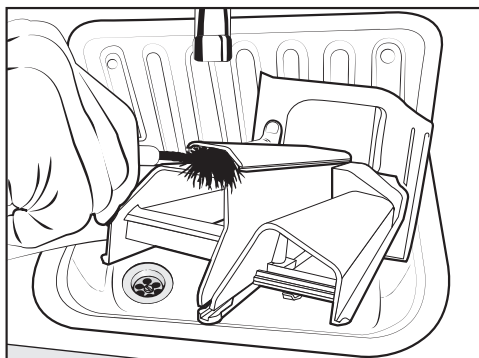

- Efetue a limpeza do canal de sucção do amaciador utilizando água quente e uma escova.

Efetuar a limpeza do encaixe da gaveta de detergente

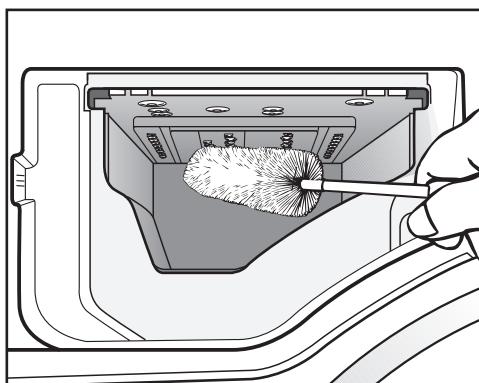

- Utilizando uma escova de lavar garrafas, limpe os resíduos de detergente e os sedimentos de calcário nos injetores da gaveta de detergente.
- Volte a colocar a gaveta de detergente.

Dica: Manter a gaveta de detergente entreaberta para uma melhor secagem.

Manutenção TwinDos

 Danos devido a detergente seco. Efetue a limpeza do sistema TwinDos antes de interromper a sua utilização durante algum tempo para evitar que o detergente seque dentro das mangueiras ou que ocorram acumulações viscosas nas mesmas. Caso não siga este conselho de manutenção e ocorra uma obstrução do sistema, será necessária uma intervenção da assistência técnica. Essa intervenção não está incluída na garantia. Limpe o sistema TwinDos.

Para realizar a limpeza, necessita da embalagem de detergente «TwinDos-Care» ou de um recipiente recarregável de TwinDos para outros produtos, enchendo o mesmo com água. Estes produtos podem ser adquiridos nos nossos pontos de venda ou na loja online.

A máquina de lavar roupa tem um programa de limpeza para o sistema TwinDos. Desta forma são lavados os tubos interiores da máquina.

Iniciar o programa de manutenção

- Rode o seletor de programas para a posição *Outros programas* .



- Toque na tecla sensora ∇/\wedge até que surja no visor:



- Confirme a regulação com a tecla sensora *OK*.

- Toque na tecla sensora ∇/\wedge até que surja no visor:



- Confirme a regulação com a tecla sensora *OK*.



- Toque nas teclas sensoras ∇/\wedge , até que o compartimento pretendido apareça no visor. Confirme com a tecla sensora *OK*.



- Toque na tecla sensora ∇ até que apareça no visor:



- Confirme a regulação com a tecla sensora *OK*.

- Siga as restantes indicações no visor.

As mangueiras foram limpas. O sistema TwinDos pode ser novamente usado a qualquer momento.

Limpeza do espaço de encaixe dos recipientes

Os restos de detergente podem ficar empapados.

- Ao substituir as embalagens de detergente ou os recipientes, efetue a limpeza do compartimento de encaixe, utilizando um pano húmido.

Limpeza e manutenção

Info Higiene (limpeza do tambor)

Ao lavar com temperaturas baixas e/ou detergentes líquidos há o risco de formação de germes e odores na máquina de lavar roupa. Limpe a máquina de lavar roupa com a ajuda do programa *Limpeza da máquina*. Observar a mensagem no visor:

Info higiene: utilizar programa com pelo menos 75 °C ou «Limpar máquina»

Limpar o filtro da entrada de água

A máquina de lavar roupa está equipada com 2 filtros para proteger a válvula de entrada de água. Verifique os filtros a cada 6 meses. No caso de falhas frequentes na rede de água, este período pode ser mais curto.

Limpar filtro da mangueira de entrada de água

- Feche a torneira da água.
- Desenrosque a mangueira de entrada da torneira de água.

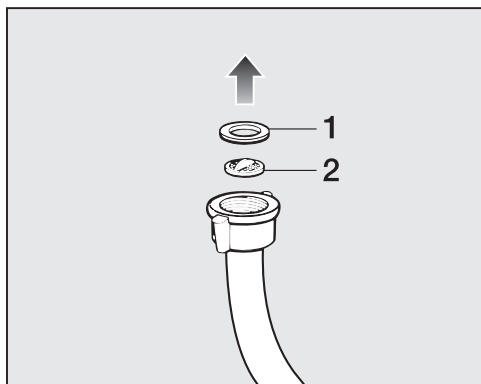

- Retire a junta de borracha **1** da guia.
- Agarre a saliência do filtro de plástico **2** com um alicate de pontas e puxe o filtro de plástico para fora.

- Limpe o filtro.
- A reinstalação é feita pela ordem inversa.

Limpar o filtro no coletor de entrada da válvula de entrada de água

- Desaperte a porca de plástico cuidadosamente do canhão utilizando um alicate.

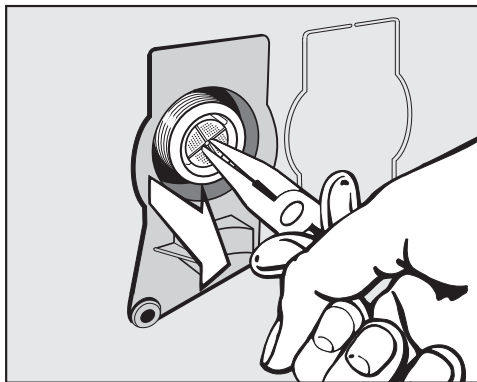

- Puxe o filtro pela saliência com um alicate de pontas.
- Limpe o filtro.
- A reinstalação é feita pela ordem inversa.

Deve montar novamente os filtros de sujidade após a limpeza.

- Aperte a união roscaada na torneira de água.
- Abra a torneira de água.

Certifique-se de que não entra água em contacto com o sistema eletrónico.

Aperte a união roscaada.



Consegue resolver por si próprio a maioria das anomalias e erros que podem ocorrer durante o funcionamento diário. Em muitos casos, pode economizar tempo e custos, pois não necessita de recorrer ao serviço de assistência técnica.

Em www.miele.pt/service pode obter informações relativas à resolução autónoma de anomalias.



As tabelas apresentadas seguintes devem ajudá-lo a detetar as causas de uma anomalia ou de um erro, apresentando as respetivas soluções.

Algumas indicações no visor têm várias linhas e podem ser lidas por completo tocando na tecla sensora \vee ou \wedge .







Não é possível iniciar qualquer programa de lavagem

Problema	Causa e solução
O painel de comandos fica escuro.	A máquina não tem corrente elétrica. <ul style="list-style-type: none">■ Verifique se a ficha está ligada à tomada.■ Verifique se o fusível/disjuntor do quadro está em ordem.
	Por motivos de economia de energia a máquina desligou automaticamente. <ul style="list-style-type: none">■ Ligue novamente a máquina de lavar roupa ao rodar o botão seletor de programas.
No visor aparece a indicação para introduzir um código Pin.	O código Pin está ativado. <ul style="list-style-type: none">■ Digite o código Pin e confirme. Desative o código Pin se ao voltar a ligar a máquina não aparecer a pergunta.
O visor apresenta:  Serviço técn.  Erro F34 Bloqueio da porta	A porta está mal fechada. O fecho da porta não encaixou. <ul style="list-style-type: none">■ Volte a fechar a porta.■ Reinicie o programa. Entre em contacto com o serviço de assistência técnica, se a mensagem de erro voltar a aparecer.

Mensagem de erro de interrupção do programa

Problema	Causa e solução
 Esgoto. Ver 	A saída da água está bloqueada ou afetada. A mangueira de esgoto está colocada num nível demasiado alto. <ul style="list-style-type: none">■ Efetue a limpeza do filtro e da bomba de esgoto.■ A altura máxima de bombagem é de 1 m.

Que fazer quando ...

Problema	Causa e solução
 Entrada água. Ver 	<p>A entrada de água está bloqueada ou afetada.</p> <ul style="list-style-type: none"> ■ Verifique se a torneira de entrada de água está suficientemente aberta. ■ Verifique se a mangueira de entrada de água está dobrada. ■ Verifique se a pressão da água é muito baixa. <p>O filtro na entrada de água está obstruído.</p> <ul style="list-style-type: none"> ■ Efetue a limpeza do filtro. <p>A bomba de esgoto é ligada durante 2 minutos. Posteriormente, a porta da máquina de lavar roupa é libertada. Espere pelo processo de bombeamento, antes de desligar a máquina de lavar roupa.</p>
 Waterproof. Fechar  , Serviço técnico 	<p>O sistema de proteção contra água reagiu.</p> <ul style="list-style-type: none"> ■ Feche a torneira de água. ■ Contacte o serviço de assistência técnica.
 Serv. técnico  Erro F	<p>Existe uma anomalia.</p> <ul style="list-style-type: none"> ■ Desligue a máquina de lavar roupa da corrente elétrica. Desligue a ficha da tomada ou desligue os fusíveis do quadro elétrico. ■ Aguarde pelo menos 2 minutos antes de ligar a máquina de lavar roupa novamente à corrente elétrica. ■ Ligue novamente a máquina de lavar roupa. ■ Volte a iniciar o programa. <p>Entre em contacto com o serviço de assistência técnica, se a mensagem de erro voltar a aparecer.</p>

Para apagar uma mensagem de erro: rode o seletor de programas para a posição  e desligue a máquina.



Mensagem de erro após o final do programa

Problema	Causa e solução
<p>i Verificar dosagem</p>	<p>Durante a lavagem ocorreu formação excessiva de espuma.</p> <ul style="list-style-type: none"> ■ Verifique a quantidade de dosagem definida no TwinDos. ■ Reduza a quantidade de dosagem definida em passos de 10%. ■ No ciclo de lavagem seguinte, doseie menor quantidade de detergente e siga as indicações de dosagem mencionadas na embalagem do produto.
<p>i Info higiene: utilizar programa com pelo menos 75 °C ou «Limpar máquina»</p>	<p>Durante as lavagens não foi iniciado um programa de lavagem com uma temperatura superior a 60 °C durante um longo período de tempo.</p> <ul style="list-style-type: none"> ■ Rode o seletor de programas para <i>Outros programas</i> / . ■ Toque na tecla sensora $\wedge \vee$ até que surja no visor Manutenção. ■ Toque com a tecla sensora <i>OK</i>. <p>No visor aparece: Limpar máquina</p> <ul style="list-style-type: none"> ■ Toque com a tecla sensora <i>OK</i>. ■ Inicie o programa Limpar máquina, utilizando o produto de limpeza Miele ou um detergente universal em pó. <p>A máquina de lavar roupa é limpa e é impedida a formação de germes e odores.</p>
<p>i Nivelar a máquina de lavar roupa</p>	<p>O extra <i>Alisar extra</i> no final do programa não foi corretamente efetuado.</p> <ul style="list-style-type: none"> ■ Verifique se a máquina de lavar roupa está bem nivelada (ver o capítulo «Instalação», secção «Nivelar»). ■ Verifique se a altura máxima de bombagem de 1 m não é ultrapassada. <p>Entre em contacto com o serviço de assistência técnica, se a mensagem de erro voltar a aparecer. A máquina de lavar roupa pode continuar a ser operada sem o extra <i>Alisar extra</i>.</p>

As indicações são apresentadas no final do programa e ao ligar a máquina e devem ser confirmadas com a tecla sensora *OK*.

Que fazer quando ...

Mensagens ou anomalias do sistema TwinDos

Problema	Causa e solução
i ① quase vazio. Poucas lavagens possíveis.	O detergente no cartucho está quase a chegar ao fim. Ainda são possíveis cerca de 4 a 8 ciclos de lavagem. ■ Adquirir um novo cartucho.
i TwinDos ① vazio. Controlar resultados da lavagem	O cartucho está vazio. ■ Substitua o cartucho. ■ Verifique a limpeza da roupa, se a quantidade de detergente ainda era suficiente. Caso a quantidade de detergente não tenha sido suficiente, lave de novo a roupa.
i Utilizar «TwinDos» ou iniciar a manutenção. Ver  .	A dosagem TwinDos através do compartimento ① e/ou ② não foi utilizada durante um período prolongado. ■ Utilize o TwinDos num dos ciclos de lavagem seguintes. ■ Realize a manutenção TwinDos (ver o capítulo «Limpeza e manutenção», secção «Manutenção TwinDos»).
 É neces. iniciar a manut. TwinDos para comp. ① e ②. Ver  .	A dosagem TwinDos através do compartimento ① e/ou ② não foi utilizada durante um período prolongado. Existe o risco de o detergente secar nas mangueiras. ■ Realize imediatamente a manutenção TwinDos (ver o capítulo «Limpeza e manutenção», secção «Manutenção TwinDos»).

As mensagens apresentadas nesta página constituem exemplos. Estas podem sofrer alterações consoante o respectivo compartimento ①/②.

Mensagens ou anomalias do sistema TwinDos

Problema	Causa e solução
Durante a lavagem não é doseado qualquer detergente.	TwinDos está desativado. ■ Antes do próximo ciclo de lavagem certifique-se de que a tecla sensora <i>TwinDos</i> acende.
	A tecla sensora <i>TwinDos</i> acende, mas não é doseado qualquer detergente. ■ Faça uma segunda tentativa. ■ Caso não seja doseado de novo qualquer detergente contacte o serviço de assistência técnica.



Problema	Causa e solução
Após a utilização de uma nova recarga de detergente, durante a ativação é comunicado que esta está vazia.	<p>Durante a troca da recarga de detergente, a máquina de lavar roupa estava desligada.</p> <ul style="list-style-type: none"> ■ Ligue a máquina de lavar roupa. ■ Retire a recarga de detergente vazia e deslize-a novamente para o compartimento. <p>O contador é repostado para 0.</p>

Problemas gerais com a máquina de lavar roupa

Problema	Causa e solução
A máquina de lavar roupa tem cheiro.	<p>A informação quanto à higiene não foi observada. Durante as lavagens não foi iniciado um programa de lavagem com uma temperatura superior a 60 °C durante um longo período de tempo.</p> <ul style="list-style-type: none"> ■ Inicie o programa <i>Limpeza da máquina</i>, utilizando o produto de limpeza Miele ou um detergente universal em pó. <p>A máquina de lavar roupa é limpa e é impedida a formação de germes e odores.</p>
	<p>A porta e a gaveta de detergentes foram fechadas após a lavagem.</p> <ul style="list-style-type: none"> ■ Mantenha a porta e a gaveta de detergentes entreabertas, para que possam secar.
A máquina de lavar roupa vibra durante a centrifugação.	<p>Os pés da máquina não estão nivelados e as contra-porcãs não estão roscadas uniformemente.</p> <ul style="list-style-type: none"> ■ Nivele a máquina e fixe os pés através das contra-porcãs.
A máquina não centrifugou a roupa como é habitual e por isso ainda está muito molhada.	<p>Na centrifugação final foi detectado um anti-balanço demasiado elevado e a velocidade de centrifugação foi automaticamente reduzida.</p> <ul style="list-style-type: none"> ■ Junte sempre peças de roupa grandes e pequenas para obter uma distribuição melhorada.
A bomba de esgoto está a provocar um ruído fora do comum.	<p>Não é erro! Esse ruído é normal no início e no final do processo de escoamento da água.</p>
No visor aparece outro idioma.	<p>Em «Regulações, Idioma » foi selecionado outro idioma.</p> <ul style="list-style-type: none"> ■ Defina o idioma pretendido. O símbolo da bandeira é um guia de ajuda.

Que fazer quando ...



Problemas gerais com a máquina de lavar roupa

Problema	Causa e solução
Na gaveta de detergente fica depositada uma grande quantidade de resíduos de detergente.	A água não tem pressão suficiente. ■ Efetue a limpeza do filtro na entrada de água. ■ Selecione eventualmente o Extra <i>Água +</i> .
	Detergente em pó em conjunto com produto descalcificador tem tendência a colar. ■ Efetue a limpeza da gaveta de detergentes e, de futuro, adicione primeiro o detergente e só depois o produto descalcificador.
O amaciador não é totalmente consumido, ou no compartimento  fica bastante água.	O tubo de sucção não está bem encaixado ou está obstruído. ■ Efetue a limpeza do tubo de sucção, consulte o capítulo «Limpeza e manutenção», parágrafo «Limpeza da gaveta de detergente».
No final do programa ainda existe líquido no compartimento de cápsulas	O tubo no compartimento da gaveta de detergentes, onde é encaixada a cápsula, está obstruído ■ Efetue a limpeza do tubo.
	Não é erro! Por motivos técnicos fica sempre um pouco de água no compartimento.
No compartimento do amaciador, junto da cápsula, existe água.	A tecla sensora  não foi ativada. ■ Ative a tecla sensora  na próxima vez que utilizar uma cápsula.
	A cápsula vazia não foi retirada após o último ciclo de lavagem. ■ Retire e elimine a cápsula após cada ciclo de lavagem.
	O tubo de escoamento na gaveta de detergente, onde é colocada a cápsula, está obstruído. ■ Efetue a limpeza do tubo.

Resultados de lavagem insuficientes

Problema	Causa e solução
A roupa não fica lavada com o detergente líquido.	<p>O detergente líquido não tem produto branqueador. Nódos de fruta, café ou chá não são removidas.</p> <ul style="list-style-type: none"> ■ Utilize o sistema de 2 fases da Miele. A dosagem de UltraPhase 2 durante o processo de lavagem remove as nódos eficazmente . ■ Utilize detergente em pó com produto branqueador.
A roupa acabada de lavar tem nódos acinzentados.	<p>A quantidade de detergente doseada foi muito baixa. A roupa continha excesso de resíduos de gordura (óleos, pomadas).</p> <ul style="list-style-type: none"> ■ Nestes casos adicione mais detergente ou utilize detergente líquido. ■ Antes de efetuar a próxima lavagem inicie o programa <i>Limpeza da máquina</i> utilizando o detergente Miele para limpeza de máquinas ou um detergente universal em pó.
Os tecidos escuros depois de lavados, ficam com resíduos de detergente agarrados.	<p>O detergente tem componentes que não se dissolvem na água (zeólitos). Estes fixaram-se nos têxteis.</p> <ul style="list-style-type: none"> ■ Após a secagem tente escovar os resíduos com uma escova. ■ De futuro lave roupa escura com detergente sem zeólitos. O detergente líquido geralmente não tem zeólitos. ■ Lave esta roupa no programa <i>Roupa escura/Gangas</i>.

Não é possível abrir a porta

Problema	Causa e solução
Não é possível abrir a porta durante a lavagem.	<p>O tambor está bloqueado durante a lavagem.</p> <ul style="list-style-type: none"> ■ Siga as indicações que aparecem no capítulo «6. Iniciar programa», secção «Adicionar/retirar roupa».
Após uma interrupção do programa aparece: Arrefecim. extra no visor.	<p>Como proteção contra queimaduras, a porta da máquina não abre se a temperatura da água for superior a 55 °C.</p> <ul style="list-style-type: none"> ■ Espere até que a temperatura no tambor baixe e a indicação no visor se apague.
O visor apresenta:  Serv.tecn.  Desbloqueio porta. erro F35	<p>O fecho da porta está bloqueado.</p> <ul style="list-style-type: none"> ■ Contacte o serviço de assistência técnica.

Que fazer quando ...

Abrir a porta em caso de esgoto obstruído e/ou falta de energia elétrica

- Desligue a máquina de lavar roupa.

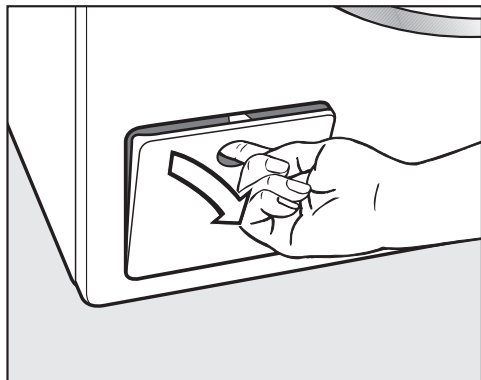

- Abra a tampa de acesso à bomba de esgoto.

Esgoto obstruído

Se o esgoto estiver obstruído, pode sair grande quantidade de água da máquina.

⚠ Perigo de queimadura devido a água quente.

Se pouco tempo antes tiver efetuado uma lavagem com temperaturas elevadas, a água de lavagem fica quente. Drene a água com cuidado.

Processo de despejo

Não desenrosque o filtro de descarga completamente.

- Coloque um recipiente por baixo da tampa, p. ex., um tabuleiro universal.

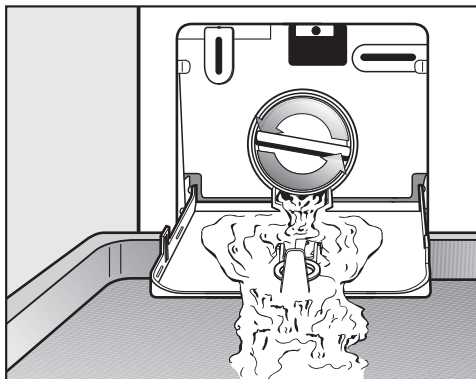

- Rode lentamente o filtro de esgoto até que a água comece a sair.
- Enrosque novamente o filtro para interromper a saída de água.

Se não sair mais água:

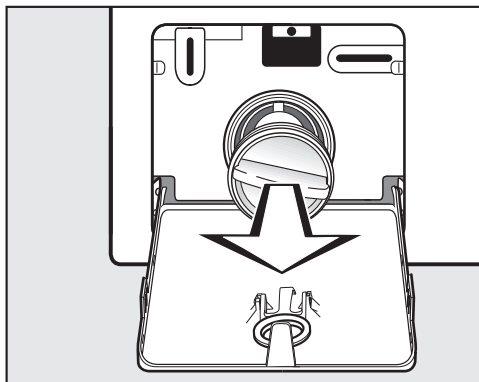

- Desenrosque o filtro de descarga completamente.

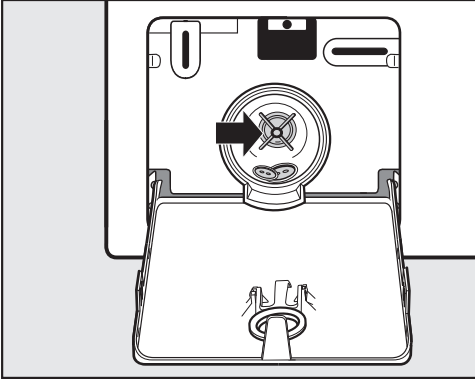

- Limpe bem o filtro de descarga.
- Verifique se as pás da bomba de esgoto rodam facilmente e, se necessário, elimine objetos estranhos que possam existir (tais como p. ex. botões, moedas, etc.) e efetue de seguida a limpeza do espaço interior.
- Volte a encaixar o filtro de esgoto e rode-o para que fique bem fechado.
- Feche a tampa de acesso à bomba de esgoto.

⚠ Caso contrário, a água que possa sair pode provocar danos.

Se não voltar a encaixar e enroscar o filtro de esgoto corretamente irá sair água da máquina.

Volte a encaixar o filtro de esgoto e rode-o para que fique bem fechado.

Abrir a porta

⚠ Risco de ferimentos com a rotação do tambor.

Se introduzir a mão no tambor em movimento, pode ferir-se gravemente.

Certifique-se sempre, antes de retirar a roupa, de que o tambor está parado.

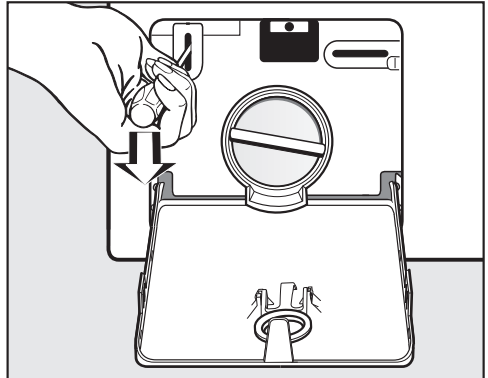

- Desbloquear a porta utilizando uma chave de parafusos.
- Puxe a porta para abrir.

Serviço de assistência técnica

Em miele.pt/service pode obter informações relativas à resolução autónoma de anomalias e às peças de substituição da Miele.

Contacto no caso de avarias

Contacte, por ex., o seu distribuidor Miele ou serviço de assistência técnica Miele quando não conseguir solucionar a avaria.

Pode reservar o serviço de assistência técnica da Miele online em www.miele.pt.

Os dados de contacto do serviço de assistência técnica da Miele encontram-se no final do presente documento.

O serviço de assistência técnica irá precisar do identificador de modelo e do número de fabrico (fabr./N.º de série, N.º). Estes dados encontram-se na placa de características.

Poderá ver a placa de características, com a porta da máquina aberta, acima do vidro de visualização.

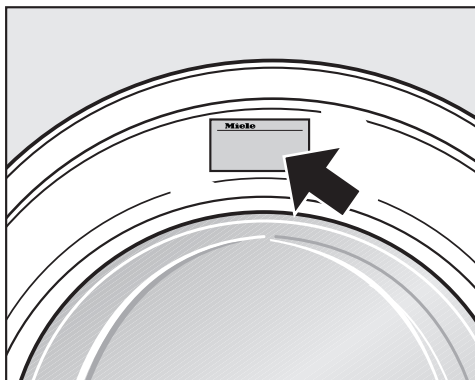

Acessórios opcionais

Nos serviços ou Agentes Miele pode adquirir acessórios especiais para esta máquina de lavar roupa.

Base de dados EPREL

A partir de 1 de março de 2021, as informações sobre a identificação do consumo energético e os requisitos de conceção ecológica passarão a constar da base de dados sobre produtos europeia (EPREL). Clique na hiperligação <https://eprel.ec.europa.eu/> para aceder à base de dados sobre produtos. Ser-lhe-á aqui solicitado que insira o identificador de modelo.

O identificador de modelo encontra-se na placa de características.

Miele Made in xxx
Mod.: XXXxxx
M-Nr.: xxxxxxxx Type: XXxx-X
Nr.:/ xxxxxxxx

Miele Service
www.miele.com/service

Garantia

O presente produto está sujeito à garantia legalmente prevista pelo Decreto-lei nº 84/2021, de 18 de outubro, que regula os direitos do consumidor na compra e venda de bens, conteúdos e serviços digitais, ou por qualquer outra disposição legal que modifique ou substitua aquele diploma.

Vista frontal

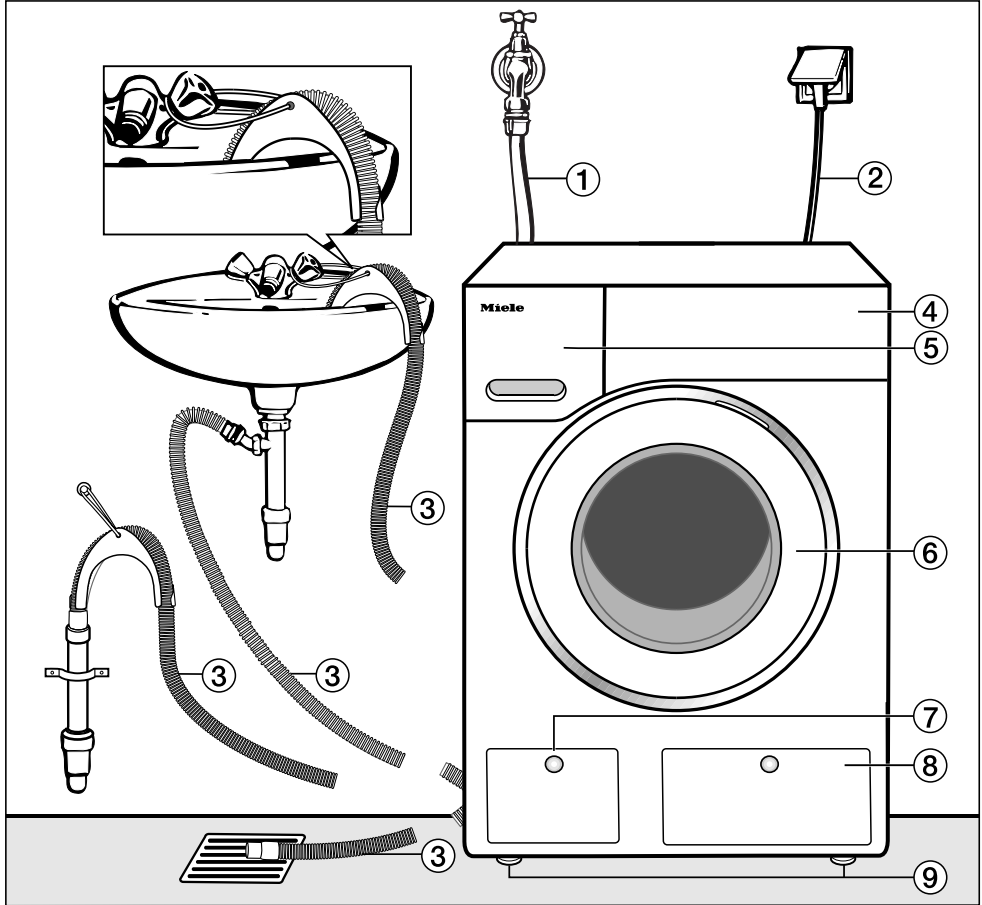

- ① Mangueira de entrada de água (à prova de pressão até 7.000 kPa)
- ② Ligação elétrica
- ③ Mangueira de esgoto com ponta giratória (acessória) com a possibilidade de conduzir o fluxo de água
- ④ Painel de comandos
- ⑤ Gaveta de detergente
- ⑥ Porta
- ⑦ Tampa de acesso ao filtro de descarga, bomba de descarga e desbloqueio de emergência
- ⑧ Tampa do compartimento TwinDos
- ⑨ Quatro pés reguláveis em altura

Instalação

Vista posterior



- ① Mangueira de esgoto
- ② Fixadores de transporte para mangueiras de entrada e esgoto da água e cabo elétrico.
- ③ Ligarão elétrico
- ④ Saliência do tampo com zona para segurar ao transportar
- ⑤ Mangueira de entrada de água (à prova de pressão até 7.000 kPa)
- ⑥ Segurança rotativa com barras de transporte
- ⑦ Fixadores de transporte para mangueiras de entrada e suporte de barras de segurança de transporte

Superfície de instalação

A instalação mais adequada será sobre um pavimento de betão. Ao contrário do soalho em madeira ou de uma superfície mais macia, a superfície em betão não provoca oscilações da máquina durante a centrifugação.

Observe:

- Instale a máquina nivelada e com estabilidade.
- Não instale a máquina sobre uma superfície macia pois durante a centrifugação irá vibrar.

Se for instalada sobre um soalho de madeira:

- Coloque a máquina de lavar roupa sobre uma placa em madeira prensada (com, no mínimo, 59 x 52 x 3 cm). Esta placa deve ser aparafusada ao maior número de vigas de madeira possíveis e não apenas ao soalho.

Dica: Instale a máquina, se possível, num canto da divisão para ficar com mais estabilidade. Assim, obterá maior estabilidade.

 Perigo de lesões devido a falta de segurança da máquina de lavar roupa.

Ao ser instalada sobre uma base existente (base em betão), a máquina de lavar roupa tem de ser colocada de forma segura contra quedas e deslizamentos.

A máquina de lavar roupa tem de ser instalada de forma segura com um fixador (MTS fixação ao solo) (que pode obter em lojas da especialidade ou nos serviços Miele).

Deslocar a máquina até ao local onde vai ser instalada

 Perigo de lesões devido a falta de fixação da tampa.

A fixação traseira da tampa pode tornar-se frágil devido a circunstâncias externas. A tampa pode partir durante o transporte.

Antes de efetuar o transporte, verifique se a zona saliente da tampa está bem fixa.

- Transporte a máquina de lavar roupa, agarrando-a pelas bases e pela zona saliente da tampa traseira.

Instalação

Desmontagem das barras de segurança de transporte

Remover a barra de transporte esquerda

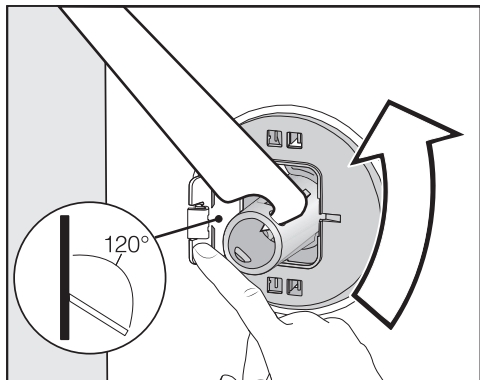

- Pressione a tampa para fora e rode a barra de transporte a 90° com a chave de bocas fornecida.

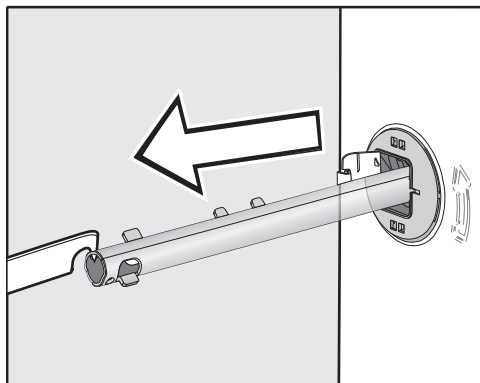

- Puxe a barra de transporte para fora.

Remover barra de transporte direita



- Pressione a tampa para fora e rode a barra de transporte a 90° com a chave de bocas fornecida.

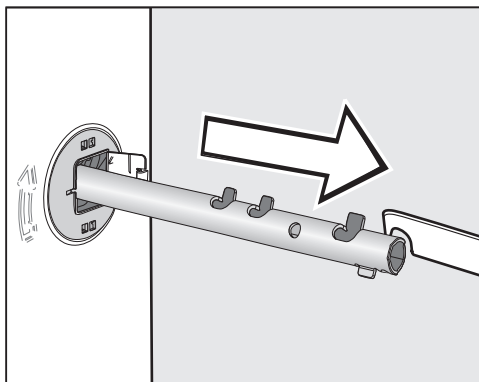

- Puxe a barra de transporte para fora.

Tapar os orifícios

⚠ Perigo de lesões devido a arestas afiadas.

No caso de introduzir a mão nos orifícios não tapados, existe o perigo de lesões.

Tapar os orifícios da barra de segurança de transporte removida.

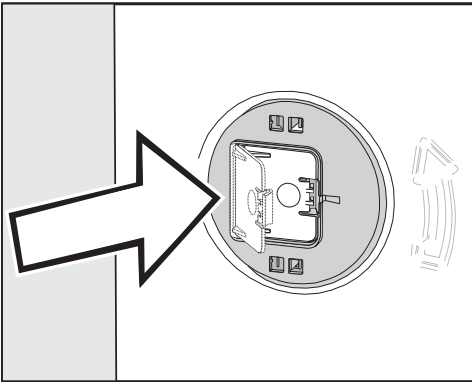

- Feche as tampas com firmeza até estas encaixarem.

Fixar as barras de transporte

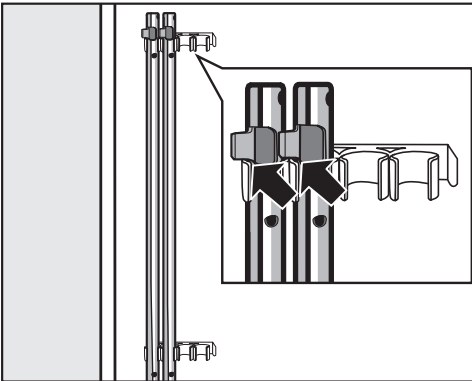

- Fixe as barras de transporte na parte traseira da máquina de lavar roupa. Certifique-se de que a saliência superior fica apoiada por cima do fixador.

⚠ Danos devido a transporte incorreto.

No caso de transporte sem barra de segurança de transporte, a máquina de lavar roupa pode ficar danificada.

Guarde a barra de segurança de transporte. Monte a barra de segurança de transporte de novo antes do transporte da máquina de lavar roupa (por ex., em caso de mudança).

Montagem das barras de segurança de transporte

Abrir as tampas

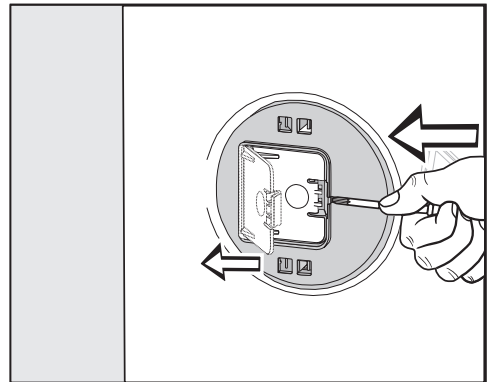

- Pressione com um objeto pontiagudo, p. ex. uma chave de fendas estreita, contra a saliência.

A tampa abre-se.

Montar as barras de transporte

- Efetue a montagem na ordem inversa da desmontagem.

Dica: Eleve ligeiramente o tambor, sendo assim possível inserir mais facilmente as barras de transporte.

Instalação

Nivelar

A máquina tem de estar bem nivelada para que seja garantido o seu correto funcionamento.

Uma instalação incorreta contribui para consumo de água e energia elétrica aumente e durante a centrifugação a máquina até pode saltar do lugar.

Desenroscar e fixar os pés da máquina

A compensação da posição da máquina de lavar roupa é realizada através dos quatro pés enroscáveis. No estado de fornecimento, todos os pés estão aparafusados para dentro.

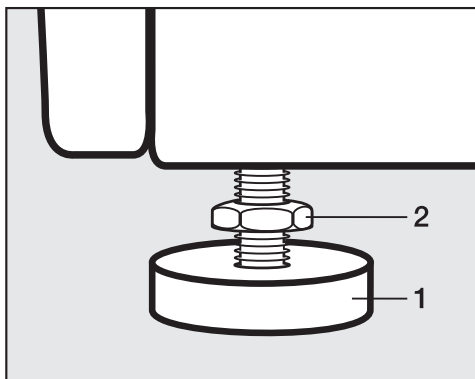

- Solte a contraporca **2** com a chave de bocas fornecida, rodando no sentido dos ponteiros do relógio. Desenrosque a contraporca **2** juntamente com o pé **1**.



- Utilize um nível para nivelar a máquina de lavar roupa.
- Mantenha o pé **1** fixo com um alicate de bomba de água. Rode novamente a contraporca **2** com a chave de bocas, apertando contra a máquina.

⚠ Danos devido a máquina de lavar roupa desalinhada.

Se os pés não estiverem trancados, existe o perigo de a máquina de lavar roupa se mover.

Rode as quatro contraporcas dos pés contra a máquina. Verifique igualmente os pés que não tenham sido desenroscados ao nivelar.

Encastrar por baixo de um balcão de cozinha

 Perigo de choque elétrico devido a cabo exposto

No caso de um tampo desmontado, pode haver contacto com peças condutoras elétricas.

Não desmonte o tampo da máquina.

Esta máquina pode ser encastrada com o tampo por baixo de uma bancada, se existir altura disponível.

Coluna lavar/secar

É possível formar uma coluna de lavar/secar em conjunto com uma máquina de secar roupa Miele. Para este fim é necessário adquirir um conjunto de montagem* (WTV).

As peças identificadas com um * podem ser adquiridas nos revendedores autorizados Miele ou nos Serviços Miele.

Tenha em atenção:

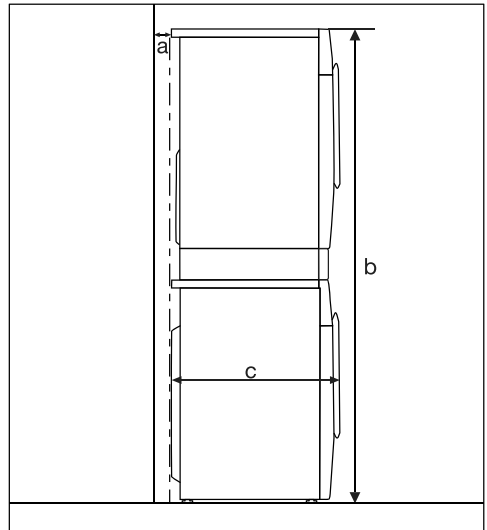

a = pelo menos 2 cm

b = WTV individual: 172 cm
WTV com gaveta: 181 cm

c = 65 cm

Instalação

O sistema de proteção contra inundações

O sistema de proteção Miele garante proteção de fugas de água provenientes da máquina.

O sistema é composto pelos seguintes elementos:

- a mangueira de entrada de água
- a eletrónica e a proteção contra fugas e transbordo
- a mangueira de esgoto

A mangueira de entrada de água

- Proteção contra ruptura da mangueira

A mangueira de entrada de água suporta pressões superiores a 7000 kPa.

O sistema eletrónico e a carcaça

- O tabuleiro de fundo: a água derramada devido a fugas na máquina de lavar roupa é recolhida no tabuleiro de fundo. A válvula de entrada de água é fechada por um flutuador. A entrada de água é interrompida e a água na cuba é drenada.
- A proteção contra fugas: é detetada uma fuga de água que não escorre para o tabuleiro de fundo. A entrada de água é interrompida e a água na cuba é drenada.
- A proteção contra transbordo: deste modo é evitado que a máquina de lavar roupa transborde devido a uma entrada descontrolada de água. Se o nível de água ultrapassar um determinado nível, a bomba de esgoto é ativada e a água é drenada de forma controlada.

A mangueira de esgoto

A mangueira de esgoto está equipada com um sistema de arejamento. Através deste sistema é evitada a sucção em vazio da máquina.

Ligação à entrada de água

 Perigo para a saúde e danos devido à entrada de água contaminada. A qualidade da água que entra deve estar em conformidade com as especificações relativas à água potável do respetivo país, em que a máquina de lavar roupa é operada. Ligue sempre a máquina de lavar roupa à água potável.

A máquina de lavar roupa só pode ser ligada a uma conduta de água potável sem válvula de retenção, uma vez que foi fabricada de acordo com as normas DIN vigentes.

A pressão da ligação de água deve situar-se entre 100 kPa e 1.000 kPa. Se a pressão da ligação de água for superior a 1.000 kPa de sobrepessão, tem de ser instalada uma válvula redutora de pressão.

Para ligar, é necessária uma válvula de corte com uma rosca de ligação de $\frac{3}{4}$ ". Se faltar uma válvula de corte, a máquina de lavar roupa só pode ser ligada à conduta de água potável por um técnico autorizado.

A máquina não é adequada para ser ligada a uma torneira de água quente. Não ligue a máquina a uma torneira de água quente.

Ligar mangueira de entrada de água

- Enrosque a mangueira de entrada de água com a porca de capa na rosca da entrada de água.
- Abra lentamente a torneira de água, verificando se a ligação está estanque.
- Se necessário, corrija a posição da junta e da união roscada.

Manutenção

Em caso de substituição, utilize somente a mangueira original Miele com uma pressão de ruptura superior a 7.000 kPa.



Danos devido a água que possa sair.

A máquina de lavar roupa possui um filtro na extremidade livre da mangueira de entrada de água e outro no coletor de entrada para a proteção da válvula de entrada de água.

Não remova estes dois filtros de sujeidade.

Acessórios para prolongamento da mangueira

Pode comprar uma mangueira com tela metálica com 2,5 m ou 4 m de comprimento nos distribuidores da Miele ou no serviço de assistência técnica da Miele.

Esgoto da água

A solução de lavagem é bombeada por uma bomba de esgoto com uma altura de despejo de 1 m. Para não impedir o escoamento da água, a mangueira deve ser instalada sem dobras.

Se necessário, a mangueira pode ser prolongada até 5 m. Os acessórios po-

dem ser adquiridos através do distribuidor Miele ou do serviço de assistência técnica da Miele.

Para alturas de esgoto superiores a 1 m (até 1,8 m de altura de despejo máxima) pode adquirir uma bomba de substituição no distribuidor Miele ou no serviço de assistência técnica da Miele.

No caso de uma altura de esgoto de 1,8 m, pode ser prolongada a mangueira até 2,5 m. Os acessórios podem ser adquiridos através do distribuidor Miele ou do serviço de assistência técnica da Miele.

Possibilidades de esgotar a água de lavagem:

1. Pendurar a mangueira num lavatório ou idêntico:

Tome nota:

- Deve fixar a mangueira para que não salte do lugar!
- Se a água for esgotada para um lavatório, é necessário que esgote sem obstáculos e rapidamente. Caso contrário, existe o perigo de que a água transborde ou uma parte da água que foi esgotada volte a ser sugada pela máquina.

2. Ligação a um tubo de esgoto de plástico com manga de borracha (não é necessário um sifão).
3. Esgoto direto para uma caixa com ralo.
4. Ligação a um lavatório com bocal de plástico.

Instalação

Inserir cotovelo

Para evitar que a mangueira de esgoto escorregue, utilize o cotovelo incluído.

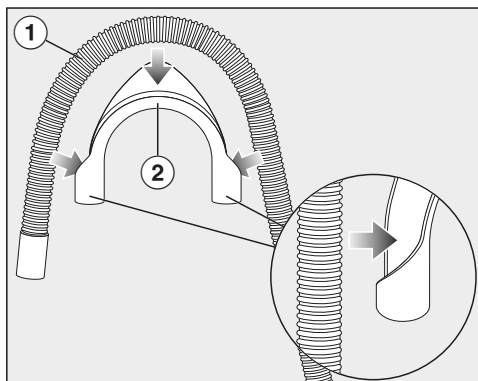

- Fixe o cotovelo ② à mangueira de esgoto ①.

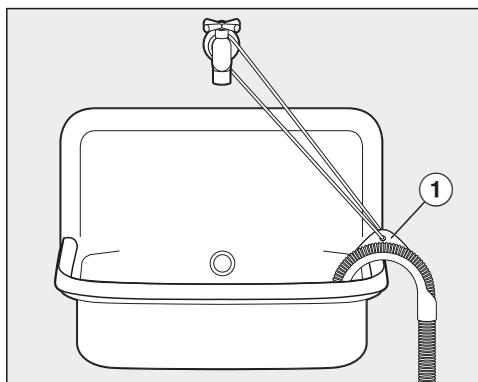

- Pendure a mangueira de esgoto num lavatório.
- Fixe o cotovelo para que não escorregue com recurso a uma faixa e ao olhal ①.

Ligação direta ao sifão do lavatório

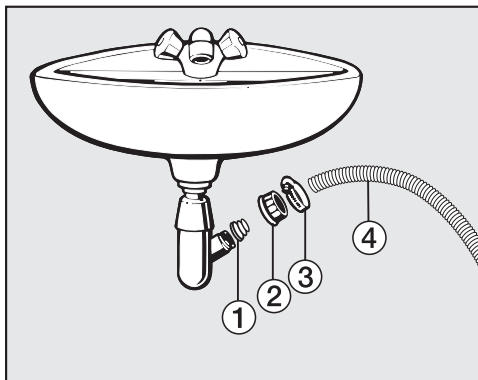

- ① Adaptador
- ② Porca de capa do lavatório
- ③ Braçadeira
- ④ Extremidade da mangueira

- Instale o adaptador ① com a porca de capa do lavatório ② no sifão do lavatório.
- Encaixe a ponta final da mangueira ④ no adaptador ①.
- Aperte a braçadeira ③ logo a seguir à porca de capa do lavatório, utilizando uma chave de parafusos.

Ligação elétrica

A máquina de lavar roupa está equipada de série com o sistema «pronto a ligar» para a ligação a uma tomada com ligação à terra.

Coloque a máquina de lavar roupa de forma a que a tomada esteja facilmente acessível. Se a tomada não estiver facilmente acessível, assegure que na instalação está disponível um dispositivo seccionador para cada polo.



Perigo de incêndio devido a sobreaquecimento.

O funcionamento da máquina de lavar roupa em tomadas múltiplas e cabos de extensão pode sobrecarregar os cabos.

Por motivos de segurança não deve utilizar tomadas múltiplas ou cabos de extensão.

A instalação elétrica deve ser concebida de acordo com a VDE 0100.

Por motivos de segurança, recomendamos a utilização de um disjuntor de corrente residual (RCD) do tipo  na instalação doméstica associada para a ligação elétrica da máquina de lavar roupa.

Um cabo de ligação à rede danificado apenas pode ser substituído por um cabo de ligação à rede especial do mesmo tipo (pode ser obtido no serviço de assistência técnica da Miele). Por motivos de segurança, a substituição apenas pode ser efetuada por um técnico qualificado ou pelo serviço de assistência técnica da Miele.

Consulte estas instruções de utilização ou a placa de características quanto aos disjuntores correspondentes e ao consumo nominal. Compare esses dados com os da ligação elétrica no local.

Em caso de dúvida, contacte um eletricitista qualificado.

É possível um funcionamento temporário ou permanente numa instalação de alimentação de energia autossuficiente ou não-síncrona com a rede (p. ex., redes separadas, sistemas de reserva). O pré-requisito para o funcionamento é que o sistema de alimentação elétrica esteja em conformidade com as especificações da EN 50160 ou comparável. As medidas de proteção previstas na instalação doméstica e neste produto da Miele também devem estar asseguradas na sua função e modo de funcionamento em funcionamento isolado ou em funcionamento não-síncrono ou ser substituídas por medidas equivalentes na instalação. Tal como descrito, p. ex., na publicação atual da VDE-AR-E 2510-2.

Dados de consumo

Programas	Carga kg	Energia kWh	Água Litros	Tempo de funcionamento h:min.	Temperatura ¹ °C	Humidade residual %	Rotações rpm
ECO 40-60*	9,0	0,80	65	3:29	39	50	1400
	4,5	0,45	56	2:39	29	50	1400
	2,5	0,25	28	2:29	25	52	1400
Algodão	9,0	1,45	65	2:29	54	53	1400
	20 ³	0,45	75	2:39	20	53	1400
Fibras	30	0,60	57	1:59	30	30	1200
Expresso 20 ²	40	0,33	30	0:20	27	60	1200
Lã 	30	0,23	35	0:39	-	-	1200

* Programa de teste para cumprimento da norma jurídica UE relativa ao design ecológico 2019/2023 e etiquetagem energética de acordo com o Regulamento n.º 2019/2014

¹ Temperatura máxima alcançada na roupa na lavagem principal.

² Extra *Curto* ativado

³ Programa de 20 °C para roupa de algodão ligeiramente suja

Durante os testes de comparação, a dosagem TwinDos deve estar desligada.

Indicação para os clientes:

Os valores de consumo podem ser diferentes dos indicados porque dependem de fatores como pressão e dureza da água, temperatura da entrada de água, temperatura ambiente, tipo e quantidade de roupa, oscilações na tensão da rede e extras selecionados.

Caraterísticas técnicas

Altura	850 mm
Largura	596 mm
Profundidade	643 mm
Profundidade com a porta aberta	1.077 mm
Altura para encastrar	850 mm
Largura para encastrar	600 mm
Peso	aprox. 90 kg
Capacidade	9,0 kg de roupa seca
Tensão de ligação	ver a placa de caraterísticas
Potência de ligação	ver a placa de caraterísticas
Disjuntor	ver a placa de caraterísticas
Dados de consumo	consulte o capítulo «Dados de consumo»
Pressão mínima de fluxo da água	100 kPa (1 bar)
Pressão máxima de fluxo da água	1.000 kPa (10 bar)
Comprimento da mangueira de entrada	1,60 m
Comprimento da mangueira de esgoto	1,50 m
Comprimento do cabo de ligação à rede	2,00 m
Altura máx. de despejo	1,00 m
Comprimento máx. de despejo	5,00 m
Díodos emissores de luz LED	Classe 1
Certificados atribuídos	ver a placa de caraterísticas
Consumo de energia no modo desligado	0,40 W
Estado de disponibilidade para ligação à rede	0,80 W
Intervalo de frequência	2,4000 GHz–2,4835 GHz
Potência máxima de transmissão	< 100 mW

Declaração de Conformidade

A Miele declara que esta máquina de lavar roupa cumpre a Directiva 2014/53/UE.

O texto integral da Declaração de Conformidade UE está disponível num dos seguintes URLs:

- Produtos, Download, em www.miele.pt
- Assistência técnica, pedidos de informações, manuais de utilização, em <https://miele.pt/instrucoes-utilizacao-125> através do nome do produto ou do número de fabrico

Regulações

Através das regulações, pode adaptar a eletrónica da máquina de lavar às diferentes exigências.

As regulações podem ser alteradas sempre que pretenda.

Aceder às regulações

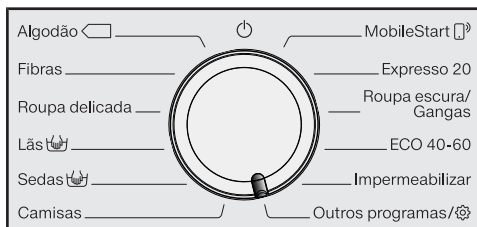

- Rode o seletor de programas para a posição *Outros programas/*.



- Toque na tecla sensora ∇/\wedge até que surja no visor:



- Confirme com a tecla sensora *OK*.



Agora está no submenu *Regulações*.

Selecionar Regulações

- Toque nas teclas sensoras ∇/\wedge , até que a regulação pretendida apareça no visor.
 - A tecla sensora ∇ move a lista de seleção para baixo.
 - A tecla sensora \wedge move a lista de seleção para cima.
- Toque na tecla sensora *OK*, para editar as regulações exibidas.

Editar a regulação

- Tocando nas teclas sensoras ∇/\wedge são exibidas as várias opções de seleção para a regulação.

A seleção definida fica marcada com um visto \checkmark .

- Ative a seleção pretendida no visor tocando na tecla sensora *OK*.

Encerrar o menu Regulações

- Rode o botão seletor de programas.

Idioma

O visor pode exibir diversos idiomas.

A bandeira a seguir à palavra *Idioma* serve de guia caso selecione algum idioma que não entenda.

O idioma selecionado é memorizado.

TwinDos

Pode definir o detergente utilizado e as quantidades de dosagem e verificar o nível de enchimento dos cartuchos de detergente UltraPhase 1 e UltraPhase 2.

Alterar dosagem

Os valores definidos para a dosagem de detergente dos compartimentos ① e ② podem ser verificados e corrigidos.

Verificar nível

Esta função está disponível quando o UltraPhase 1 e o UltraPhase 2 são usados.

O nível de enchimento é exibido por meio de um gráfico de barras.

A indicação apenas funciona de forma correta, se forem cumpridas as seguintes condições:

1. Foram inseridos cartuchos novos (cheios).
2. Os cartuchos não devem estar longe da máquina de lavar roupa.

Selec. detergente

Se pretender dosear outros detergentes que não o UltraPhase 1 e o UltraPhase 2 por meio da função TwinDos, necessita de recipientes TwinDos vazios (acessórios que podem ser adquiridos posteriormente).

O uso de UltraPhase 1 e 2 é apenas possível em conjunto. Assim sendo, na seleção de um outro detergente, é apagada a regulação para o outro compartimento.

Podem ser utilizados os seguintes detergentes:

- Deterg. universal
- Deter. roupa delic.
- Deter.delicada/lãs
- Amaciador
- Sem detergente

Observe as indicações de dosagem do fabricante na embalagem do detergente.

- Deve indicar a quantidade de dosagem correspondente para o detergente selecionado. O visor guia-o através das regulações.

Dica: Se tiver a seleção Sem detergente, o compartimento correspondente para a função TwinDos é colocado fora de funcionamento.

Grau de sujidade

Pode determinar qual o grau de sujidade que está pré-selecionado na tecla sensora .

Seleção:

- Pouco
- Normal (regulação de fábrica)
- Muito

Volume do sinal

O sinal indica acusticamente o fim do programa. O sinal pode ser regulado para mais alto ou mais baixo.

Seleção

- Desligado
- ■■■■■■■■ (baixo)
- ■■■■■■■■ (elevado) (regulação de fábrica)

Regulações

Som das teclas

Sempre que tocar numa tecla sensora soa um sinal acústico.

Seleção

- Desligado
- ■■■■■■■■ (baixo)
- ■■■■■■■■ (regulação de fábrica)
- ■■■■■■■■ (elevado)

Boas-vindas

O volume do som de boas-vindas pode ser ajustado em 7 níveis diferentes.

Seleção

- Desligado
- ■■■■■■■■ (baixo)
- ■■■■■■■■ (regulação de fábrica)
- ■■■■■■■■ (elevado)

Consumo

Aqui pode consultar os dados guardados sobre o consumo de energia e de água.

Seleção

- Último programa
Indicação do consumo do programa de lavagem efetuado pela última vez.
- Consumo total
Indicação da soma do consumo de energia e de água dos últimos programas.
- Função repor
O consumo de energia e de água somados voltam ao ponto zero.

Código PIN

Através do código PIN protege a máquina de utilização abusiva.

Seleção

- Ativar
Se o código PIN estiver ativado, é necessário introduzir o código PIN, após ligar a máquina por forma a poder utilizá-la.
O código PIN disponibilizado pela fábrica é 125.
- Alterar
Pode alterar o código PIN para um código próprio com três dígitos.

 Não se esqueça do novo código PIN.

Sem código PIN, apenas o Serviço Técnico da Miele pode liberar de novo a máquina de lavar roupa.
Anote o novo código Pin.

- Desativar
A máquina de lavar roupa não deve ser operada sem introdução do código PIN. Só aparece se o código PIN foi ativado antes.

Unidades

As indicações da temperatura podem ser em °C/Celsius ou em °F/Fahrenheit .

°C/Celsius encontra-se ativado de fábrica.

Luminosidade

Pode determinar a luminosidade do visor, das teclas sensoras e das teclas sensoras reguláveis.

Seleção

- Luminosidade visor

Controla luminosidade do visor.

- ■■■■■■■■ (escuro)
- ■■■■■■■■ (claro) (regulação de fábrica)

- Teclas ativas

Controla a luminosidade das teclas sensoras ativadas.

- ■■■■■■■■ (escuro)
- ■■■■■■■■ (regulação de fábrica)
- ■■■■■■■■ (claro)

- Teclas inativas

Controla a luminosidade das teclas sensoras, que podem ser ativadas.

- ■■■■■■■■ (escuro)
- ■■■■■■■■ (regulação de fábrica)
- ■■■■■■■■ (claro)

Dica: Assegure-se de que existe uma grande diferença de luminosidade entre as teclas sensoras ativadas e as que podem ser reguladas. Uma maior diferença de luminosidade facilita a utilização.

Indica modo desligar

Para economizar energia, encontra-se desligada a iluminação do visor e das teclas sensoras. A tecla sensora Start/Adicionar mais roupa pisca lentamente.

Seleção

- Ligado (Regulação de fábrica)

A iluminação desliga-se após 10 minutos.

- Ativo (não no pro.)

A iluminação permanece ligada durante a sequência do programa. 10 minutos após o final do programa é desligada a iluminação.

- Desligado

A iluminação permanece ligada.

Inform. do programa

Pode selecionar que informação é indicada a curto prazo no visor após a seleção do programa.

Seleção

- Nome do programa

O visor mostra durante alguns segundos o nome do programa.

- Progr. e carga máx. (regulação de fábrica)

O visor mostra durante alguns segundos o nome do programa e a quantidade máxima de carga.

- Desligado

O visor mostra, imediatamente após a seleção do programa, o visor de base com a temperatura, as rotações e a duração do programa.

Memória

A máquina memoriza as regulações selecionadas em último de um programa de lavagem (temperatura, rotações e alguns extras) após o início do programa.

Ao voltar a selecionar o programa de lavagem, a máquina de lavar roupa mostra as regulações memorizadas.

A memória encontra-se desativada de fábrica.

Regulações

Prol.pré-lav.Algodão

Se tiver requisitos especiais para a pré-lavagem, pode prolongar os 25 minutos de tempo base.

Seleção

- Normal (regulação de fábrica)
O tempo de pré-lavagem é de 25 minutos.
- + 6 min
O tempo de pré-lavagem é de 31 minutos.
- + 9 min
O tempo de pré-lavagem é de 34 minutos.
- + 12 min
O tempo de pré-lavagem é de 37 minutos.

Tempo pré-lav. extra

Pode selecionar o tempo da pré-lavagem extra entre 30 minutos e 6 horas.

Pode selecionar a duração em passos de 30 minutos. Na seleção do extra *Pré-lavagem extra*, é executado o tempo selecionado.

A duração regulada de fábrica é de 0:30 horas.

Ritmo lento

Com o ritmo lento ativado, o movimento do tambor é reduzido. Desta forma, os tecidos pouco sujos podem ser lavados ainda mais delicadamente.

O ritmo lento pode ser ativado para os programas *Algodão* e *Fibras*.

O ritmo lento encontra-se desativado de fábrica.

Redução temp.

A grandes altitudes, a água tem um ponto de ebulição baixo. Para evitar que a «água ferva» a Miele recomenda que ligue a redução de temperatura a partir de uma altitude de 2.000 m. A temperatura máxima é reduzida para 80 °C, mesmo que esteja selecionada uma temperatura mais elevada.

A redução de temperatura encontra-se desativada de fábrica.

Água plus

Pode selecionar qual função está oculta atrás do extra *Água +*.

Seleção

- Água adicional (regulação de fábrica)
O nível de água (mais água) é aumentado na lavagem e no enxaguamento
- Enxaguag.adicional
É executado um ciclo de enxaguamento adicional
- Água+enxag.adici.
Um aumento do nível de água na lavagem e no enxaguamento e um ciclo adicional de enxaguamento

Nível Água plus

É possível aumentar o nível de água em 4 fases ativando o extra *Água +*.

Fases

- Normal (regulação de fábrica)
- Plus ô
- Plus ôô
- Plus ôôô

Nível máx. enxaguag.

Importante para alérgicos
É obtido um excelente resultado de enxaguamento.

Nos ciclos de enxaguamento é regulado o nível de água para o valor máximo. O consumo de água aumenta.

O nível máximo de enxaguamento encontra-se desativado de fábrica.

Arrefecimento água

Para arrefecer a água de lavagem, no final da lavagem principal entra água adicional no tambor.

O arrefecimento da água de lavagem acontece no programa *Algodão* selecionando uma temperatura de 70 °C e mais elevada.

O arrefecimento da água de lavagem deve ser ativado:

- suspendendo o tubo de esgoto num lavatório ou numa pia para prevenir possíveis riscos de queimaduras;
- em edifícios com tubos de esgoto que não correspondem à norma DIN 1986.

O arrefecimento da água de lavagem encontra-se desativado de fábrica.

Pressão água baixa

Com uma pressão de água inferior a 100 kPa (1 bar), a máquina interrompe o programa com a mensagem de erro Entrada água. Ver .

Quando não for possível aumentar a pressão de água existente no local, a função ativada impede o cancelamento do programa.

A pressão da água baixa encontra-se desativada de fábrica.

Antirruga

A fase antirruga reduz a formação de rugas após o fim do programa.

O tambor ainda se move durante até 30 minutos depois do fim do programa. A porta da máquina de lavar roupa pode desbloqueada, a qualquer momento, tocando na tecla sensora *Start/Adicionar mais roupa* e depois aberta.

A fase antirruga encontra-se ativada de fábrica.

Miele@home

Controle a ligação em rede da sua máquina de lavar roupa com uma rede Wi-Fi doméstica.

No visor podem surgir os seguintes pontos:

Instalar

Esta mensagem surge apenas quando a máquina de lavar roupa ainda não estiver ligada a uma rede Wi-Fi.

Consulte o processo de configuração no capítulo «Primeira colocação em funcionamento».

Desativar (visível, se a Miele@home se encontrar ativada)

A Miele@home fica configurada, a função Wi-Fi é desligada.

Ativar (visível, se a Miele@home se encontrar desativada)

A função Wi-Fi é ativada de novo.

Regulações

Estado da ligação (visível, se a Miele@home se encontrar ativada)

São exibidos os seguintes valores:

- a qualidade de receção Wi-Fi
- o nome da rede
- o endereço IP

Instalar de novo (visível, se configurado)

Redefine o registo Wi-Fi (rede) para executar uma nova configuração.

Repor (visível, se configurado)

- O Wi-Fi é desligado.
- A ligação ao Wi-Fi é reposta para a regulação de fábrica.

Reponha a configuração de rede se eliminar a máquina de lavar roupa, a vender ou se colocar em funcionamento uma máquina de lavar roupa usada. Só assim fica garantido que removeu todos os dados pessoais e que o proprietário anterior já não consegue aceder à máquina de lavar roupa.

Para voltar a usar a Miele@home, tem de ser feito um novo estabelecimento de ligação.

Comando à distância

A regulação Comando à distância apenas é visível, se a regulação Miele@home estiver configurada e ativada.

Se a app Miele tiver sido instalada no seu dispositivo móvel, pode aceder ao estado da sua máquina de lavar roupa a partir de qualquer lugar e iniciar a máquina de lavar roupa remotamente e, através do programa *MobileStart*, controlar a mesma à distância.

Pode desligar a regulação Comando à distância, se não pretender operar a máquina de lavar roupa com o seu dispositivo móvel.

Também é possível uma interrupção de programa através da app, se Comando à distância não estiver ligado.

Através da tecla «Pré-seleção de início» defina um período de tempo até ao qual pretende iniciar a máquina de lavar roupa e inicie a pré-selecção de início (ver o capítulo «Pré-seleção de início/SmartStart»).

A máquina de lavar roupa pode ser iniciada dentro do período de tempo definido através de um sinal enviado por si. Se, até ao momento de início mais tardio possível, não tiver sido enviado qualquer sinal, a máquina de lavar roupa é iniciada automaticamente.

O comando à distância está ativado de fábrica.

SmartGrid

A regulação SmartGrid apenas é visível, se a regulação Miele@home estiver configurada e ativada.

Pode iniciar a sua máquina de lavar roupa automaticamente num período de tempo a partir do exterior.

Se ativou SmartGrid, a tecla sensora *Pré-seleção de início do programa* tem uma nova função. Através da tecla «Pré-seleção de início» regule o SmartStart. A máquina de lavar roupa é iniciada, no período de tempo definido por si, através de um sinal enviado a partir do exterior. Se, até à hora de início mais tardia possível, não tiver sido enviado qualquer sinal a partir do exterior, a máquina de lavar roupa é iniciada automaticamente (ver o capítulo «Pré-seleção de início»). O SmartGrid está desativado de fábrica.

RemoteUpdate

O item do menu RemoteUpdate é exibido e pode ser selecionado apenas se os pré-requisitos para usar a Miele@home forem cumpridos (consulte o capítulo «Primeira colocação em funcionamento», secção «Miele@home»).

O software da sua máquina de lavar roupa pode ser atualizado através de RemoteUpdate. Se estiver disponível uma atualização para a sua máquina de lavar roupa, esta será automaticamente descarregada pela sua máquina de lavar roupa. A instalação de uma atualização não ocorre automaticamente, tem sim de ser iniciada manualmente por si.

Se não instalar uma atualização, pode usar a sua máquina de lavar roupa como habitualmente. No entanto, a Miele recomenda instalar as atualizações.

Ligar/Desligar

A RemoteUpdate está ativada de fábrica. Uma atualização disponível é descarregada automaticamente e tem de ser iniciada manualmente por si.

Desligue a RemoteUpdate, se pretender que não seja descarregada automaticamente uma atualização.

Processo da RemoteUpdate

São fornecidas informações sobre o conteúdo e o âmbito de uma atualização na app Miele@mobile.

Se estiver disponível uma atualização, é exibida uma mensagem no visor da sua máquina de lavar roupa.

Pode instalar a atualização imediatamente ou adiar a instalação para mais tarde. A pergunta ocorre depois de ligar a máquina de lavar roupa novamente.

Se não pretender instalar a atualização, desligue a RemoteUpdate.

A atualização pode demorar alguns minutos.

Na RemoteUpdate, deve ser observado o seguinte:

- Enquanto não receber qualquer mensagem, não existe nenhuma atualização disponível.
- Uma atualização instalada não pode ser revertida.
- Mantenha a máquina de lavar roupa desligada durante a atualização. Caso contrário, a atualização é interrompida e não é instalada.
- Algumas atualizações de software só podem ser executadas pelo serviço de assistência técnica da Miele.

Regulações

Direitos de autor e licenças para o módulo de comunicação

Para operar e controlar o módulo de comunicação, a Miele utiliza softwares próprios ou de terceiros, que não estão sujeitos à chamada condição de licença de Open Source. Estes softwares/componentes de software estão protegidos por direitos de autor. Os direitos de autor da Miele e de terceiros devem ser respeitados.

Além disso, estão incluídos no presente módulo de comunicação componentes de software que são distribuídos sob condições de licença Open Source. Pode consultar os componentes Open Source incluídos, juntamente com as declarações de direitos de autor correspondentes, cópias das respectivas condições de licença aplicáveis bem como, se necessário, outras informações localmente via IP, através de um navegador web (*http://<ip adresse>/Licenses*). Os regulamentos referentes a responsabilidade e garantia aí indicados das condições de licença de Open Source aplicam-se apenas aos respetivos detentores de direitos.

Para esta máquina de lavar roupa, pode obter detergentes, produtos de tratamento para têxteis, aditivos e produtos para tratamento de eletrodomésticos. Todos os produtos são compatíveis com máquinas de lavar roupa da Miele.

Estes e muitos outros produtos interessantes podem ser adquiridos em www.shop.miele.pt, através do serviço de assistência técnica da Miele ou dos seus distribuidores Miele.

Detergente

UltraPhase 1 e 2 da Miele

- detergente de 2 componentes para roupa de cor e branca
- para cores vibrantes e roupa radiantemente branca
- excelente remoção de nódoas mesmo a baixas temperaturas

UltraWhite (detergente em pó)

- os melhores resultados a 20/30/40/60/95 °C
- branco radiante graças à poderosa forma com oxigénio ativo
- excelente remoção de nódoas mesmo a baixas temperaturas

UltraColor (detergente líquido)

- os melhores resultados de lavagem a 20/30/40/60 °C
- com fórmula de proteção para cores vibrantes
- excelente remoção de nódoas mesmo a baixas temperaturas

Detergente especial

Obtenha este detergente especial em cápsulas, para uma cómoda dosagem individual.

Caps Sport

- para têxteis sintéticos
- odores neutralizados devido à absorção de odores incorporada
- evita eletricidade estática do vestuário
- preserva a forma e a respirabilidade dos têxteis sintéticos

Caps DownCare

- para têxteis com penas
- preserva a elasticidade e respirabilidade das penas
- limpeza eficiente e tratamento delicado através de lanolina
- as penas não se acumulam e permanecem macias

Caps WoolCare

- detergente delicado para lãs e tecidos delicados
- complexo ativo especial de proteínas de trigo
- tecnologia de proteção de fibras contra feltro
- fórmula protetora da cor para uma limpeza suave

Produtos de lavagem e tratamento

Produto de tratamento para têxteis

Obtenha este produto de tratamento para têxteis em cápsulas, para uma cómoda dosagem individual.

Caps Amaciador

- amaciador para perfume fresco na roupa
- limpeza pura, cheiro fresco e limpeza profunda
- para roupas macias
- evita eletricidade estática do vestuário

Aditivo

Obtenha este aditivo em cápsulas, para uma cómoda dosagem individual.

Caps Booster

- tira-nódoas com a máxima potência de eliminação de nódoas
- tecnologia enzimática contra nódoas entranhadas
- adequado para roupa branca e de cor
- para excelentes resultados de lavagem, mesmo a baixas temperaturas

Manutenção do aparelho

TwinDosCare

- detergente para o sistema de dosagem TwinDos
- a aplicar antes de uma pausa longa na utilização (mínimo 2 meses)
- a aplicar antes de uma troca de produto

Descalcificador

- remove depósitos de calcário entranhados
- suave e delicado devido ao ácido cítrico natural
- preserva resistências, tambor e outros componentes

IntenseClean

- para uma limpeza higiénica em máquinas de lavar roupa
- remove gorduras, bactérias e odores daí resultantes
- limpeza básica eficaz

Pastilhas de descalcificação

- dosagem de detergente reduzida em caso de água dura
- menos resíduos de detergente nos têxteis
- menos químicos na água residual graças à dosagem reduzida de detergente

Miele Portuguesa, Lda.

Av. do Forte, 5
2790-073 Carnaxide

Contactos:

Telf.: 214248100

Apoio ao cliente

info@miele.pt

Serviço técnico

miele.pt/service

Website

miele.pt

Miele Experience Center em Carnaxide

Av. do Forte, 5
2790-073 Carnaxide
Telf.: 214248400

Sede Alemanha:
Miele & Cie. KG
Carl-Miele-Straße 29
33332 Gütersloh
Alemanha

WWG 660

pt-PT

M.-Nr. 11 656 971 / 03