

Miele



en Operating Instructions Canister Vacuum Cleaner
es Instrucciones operativas Aspiradora de contenedor
fr Mode d'emploi Aspirateur-chariot

SBANO
SBCNO

HS12

M.-Nr. 10 852 952

en	5
es	29
fr	55

Only Miele FilterBags, filters and accessories with the "Original Miele" logo can be used with this vacuum. Only then can the suction power of the vacuum cleaner reach its optimum potential creating the best possible cleaning results.

USE OF NON-MIELE COMPONENTS MAY VOID THE WARRANTY.

 The use of FilterBags made of paper or a similar material, or FilterBags with a cardboard retaining plate can lead to serious damage to the vacuum cleaner and may void the warranty, just as with the use of FilterBags without the "Original Miele" logo.

The "Original Miele" Logo will appear on the packaging or directly on the FilterBag.



Purchasing new FilterBags and filters

Original Miele FilterBags and filters can be purchased from an authorized Miele vacuum dealer or by visiting the Miele store at www.mieleusa.com/www.miele.ca.

en - Contents

IMPORTANT SAFETY INSTRUCTIONS	5
Caring for the environment	11
Appliance description	12
References to illustrations	14
Connection	14
Using the accessories supplied	15
Use	16
Setting down and storing the vacuum cleaner	17
Maintenance	18
Optional accessories	18
FilterBag change indicator	19
How the FilterBag change indicator works.....	19
Replacing the FilterBag	19
Replacing the motor protection filter	19
Replacing the AirClean Exhaust Filter	20
Replacing the Active AirClean 30/HEPA AirClean 30 Exhaust Filter	20
Replacing one type of exhaust filter with another	20
When changing the filter please note.....	21
Replacing the thread catchers	21
Cleaning and care	21
Frequently asked questions	22
Customer Service	23
Contact in case of fault.....	23
Appliance warranty and product registration	23
Optional accessories	23
3D4U	23
Optional accessories	23
LIMITED WARRANTY - Vacuum Cleaners USA	25
Limited Warranty – Vacuum Cleaners Canada	26

READ ALL INSTRUCTIONS BEFORE USING

This vacuum cleaner complies with all current local and national safety requirements. Improper use can lead to personal injury and damage to property.

Please read the operating instructions before using the vacuum cleaner for the first time. They contain important information on the safety, use, and maintenance of the vacuum cleaner. This prevents both personal injury and damage to the appliance.

Miele expressly and strongly advises that you read and follow the instructions in the “Connection” chapter as well as the IMPORTANT SAFETY INSTRUCTIONS.

Miele cannot be held liable for injury or damage caused by non-compliance with these instructions.

Keep these operating instructions in a safe place and pass them on to any future user.

Always disconnect the vacuum cleaner from the power supply when you have finished using it, before changing any accessories, as well as for maintenance work, cleaning, and troubleshooting. Remove the plug from the electrical socket.

en - IMPORTANT SAFETY INSTRUCTIONS

Correct use

- ▶ This vacuum cleaner is intended for cleaning flooring in domestic households and similar residential environments. This vacuum cleaner is not suitable for use on construction sites.
- ▶ This vacuum cleaner can be used for all normal cleaning of carpets, rugs and hard flooring.
- ▶ This vacuum cleaner is not intended for outdoor use.
- ▶ This vacuum cleaner is intended for use at altitudes of up to 13,000 ft (4000 m) above sea level.
- ▶ The vacuum cleaner must only be used to vacuum dry floor surfaces. Do not vacuum people or animals. Any other types of use, modifications, or alterations are not permitted.
- ▶ People with reduced physical, sensory, or mental capabilities, or lack of experience or knowledge, who are unable to use the vacuum cleaner safely, may only use the vacuum cleaner if they are supervised while using it or have been shown how to use it in a safe way and understand and recognize the consequences of incorrect operation.
- ▶ Use only as described in this manual.
Use only manufacturer's recommended attachments.

Safety with children

- ▶ Danger of suffocation! Ensure that any plastic wrappings, bags, etc. are disposed of safely and kept out of the reach of children.
- ▶ Children must be kept away from the vacuum cleaner unless they are constantly supervised.
- ▶ Do not allow the vacuum cleaner to be used as a toy. Close attention is necessary when used near children.

en - IMPORTANT SAFETY INSTRUCTIONS

WARNING

To reduce the risk of fire, electric shock or injury:

- ▶ Check the voltage rating of the vacuum cleaner before connecting the power cord to an electrical outlet. Your power source should correspond with the voltage rating plate located on the underside of the vacuum. Use only household AC outlets. Never use DC power sources. If you are not sure of your home's voltage supply, consult a qualified electrician. Connecting the vacuum cleaner to a higher voltage than indicated in these instructions may result in damage to the vacuum cleaner or injury.
- ▶ To reduce the risk of electric shock, this appliance has a polarized plug (one blade is wider than the other.) This plug will fit in a polarized outlet only one way. If the plug does not fit fully in the outlet, reverse the plug. If it still does not fit, contact a qualified electrician to install the proper outlet. Do not alter the plug in any way.

Technical safety

- ▶ Check both the vacuum cleaner and all accessories supplied with it for any visible signs of damage before use. Do not use a damaged vacuum cleaner or damaged accessory.
- ▶ Compare the connection data on the data plate of the vacuum cleaner (voltage and frequency) with that of the electricity supply. This data must match exactly. Without modifications, the vacuum cleaner is suited for 50 Hz or 60 Hz.
- ▶ The electrical outlet must be rated at 15 A.

en - IMPORTANT SAFETY INSTRUCTIONS

▶ Temporary or permanent operation on an autonomous power supply system or a power supply system that is not synchronized with the grid power supply (e.g., island networks, back-up systems) is possible. A prerequisite for operation is that the power supply system complies with national and local codes.

The function and operation of the protective measures provided in the domestic electrical installation and in this Miele product must also be maintained in isolated operation or in operation that is not synchronized with the grid power supply, or these measures must be replaced by equivalent measures in the installation.

▶ Repairs should be performed by an authorized service agent in accordance with national and local safety regulations. Unauthorized repairs could cause injury or machine damage. Otherwise the warranty may be void.

▶ Do not pull or carry the vacuum cleaner by the power cord, and be careful not to damage the cord when withdrawing the plug from the socket. Keep the cord away from sharp edges and do not let it get pinched, for example, under a door. Avoid running the vacuum cleaner over the cord. This could damage the cord, plug or socket. The appliance must not be used if any of these have suffered damage.

▶ Do not use the vacuum cleaner if the power cord is damaged. If the power cord is damaged it should be replaced together with the cord reel. For safety reasons this must only be done by Miele Service or a Miele authorized service technician.

▶ Do not let the vacuum cleaner get wet. Clean only with a dry cloth or slightly damp cloth when disconnected from the electrical supply.

▶ Repairs should be carried out by a Miele-authorized service technician. Repairs and other work by unqualified persons can cause considerable danger to users.

en - IMPORTANT SAFETY INSTRUCTIONS

- ▶ The packaging material protects the vacuum cleaner from transport damage. We recommend you keep the packaging for transport purposes.
- ▶ Miele may only guarantee the safety of the appliance when genuine Miele replacement parts are used. Faulty components should only be replaced with genuine Miele parts.

Proper use

- ▶ Do not use the vacuum cleaner without the FilterBag, motor protection filter, and exhaust filter in place.
- ▶ Do not use with damaged cord or plug.
If appliance is not working as it should, has been dropped, damaged, left outdoors, or dropped into water, return it to a service center.
- ▶ Do not put any object into openings. Do not use with any opening blocked; keep free of dust, lint, hair, and anything that may reduce air flow.
- ▶ It is not possible to close the dust compartment lid if the FilterBag is not inserted. Do not force it.
- ▶ Do not vacuum up anything which has been burning or smoking, e.g., cigarettes, ashes or hot ash, whether glowing or apparently extinguished.
- ▶ Do not use the vacuum cleaner to vacuum up any water, liquid or damp dirt. Wait until any freshly cleaned or shampooed rugs or carpets are completely dry before attempting to vacuum.
- ▶ Do not use the vacuum cleaner to vacuum toner dust. Toner, such as that used in printers and photocopiers, can conduct electricity.
- ▶ Do not vacuum up any flammable or combustible liquids or gases and do not vacuum in areas where such substances are stored.

en - IMPORTANT SAFETY INSTRUCTIONS

- ▶ Do not vacuum at head height and do not let the suction get anywhere near a person's head.
- ▶ Keep hair, loose clothing, fingers, and all part of body away from openings and moving parts.
- ▶ Use extra care when cleaning on stairs.

Accessories

- ▶ To avoid the risk of injury when vacuuming with a Miele turbobrush, do not touch the rotating roller brush.
- ▶ It is not advisable to vacuum directly with the handle, i.e., without an accessory attached, as the rim could get damaged and you could hurt yourself on sharp edges.
- ▶ It is strongly advised to use FilterBags, filters, and original accessories bearing the Miele logo on the packaging. The manufacturer cannot otherwise guarantee the safety of the product.

California Proposition 65

THE FOLLOWING WARNING IS REQUIRED BY THE STATE OF CALIFORNIA FOR CALIFORNIA RESIDENTS ONLY:



WARNING:

Cancer and Reproductive Harm - www.P65Warnings.ca.gov.

SAVE THESE INSTRUCTIONS

Disposing of packaging

The packaging material protects the vacuum cleaner from transport damage. We recommend you keep the packaging for transport purposes.

The packaging materials used are selected from materials which are environmentally friendly for disposal and can therefore be recycled. Recycling the packaging material reduces the use of raw materials in the manufacturing process and also reduces the amount of waste in landfill sites. Make sure the packaging is disposed of in the proper manner for your area.

Disposing of the FilterBags and filters

FilterBags and filters are made from environmentally friendly materials. You can dispose of the filters with normal household waste. You can also dispose of the FilterBag with normal household waste, providing it contains general household dust only.

Disposing of your old appliance

Before disposing of your old appliance remove the FilterBag and filters and dispose of them with your household waste.

Electronic and electrical appliances contain many valuable materials. They also contain certain materials, compounds and components which were essential for their correct functioning and safety. These could be hazardous to your health and to the environment if disposed of with general waste or if handled incorrectly. Please do not, therefore, dispose of your old appliance with general waste.

Instead, please make use of officially designated collection and disposal points to dispose of and recycle electrical and electronic appliances. By law, you are solely responsible for deleting any personal data from the appliance prior to disposal. Please ensure that your old appliance poses no risk to children while being stored for disposal.

en - Appliance description

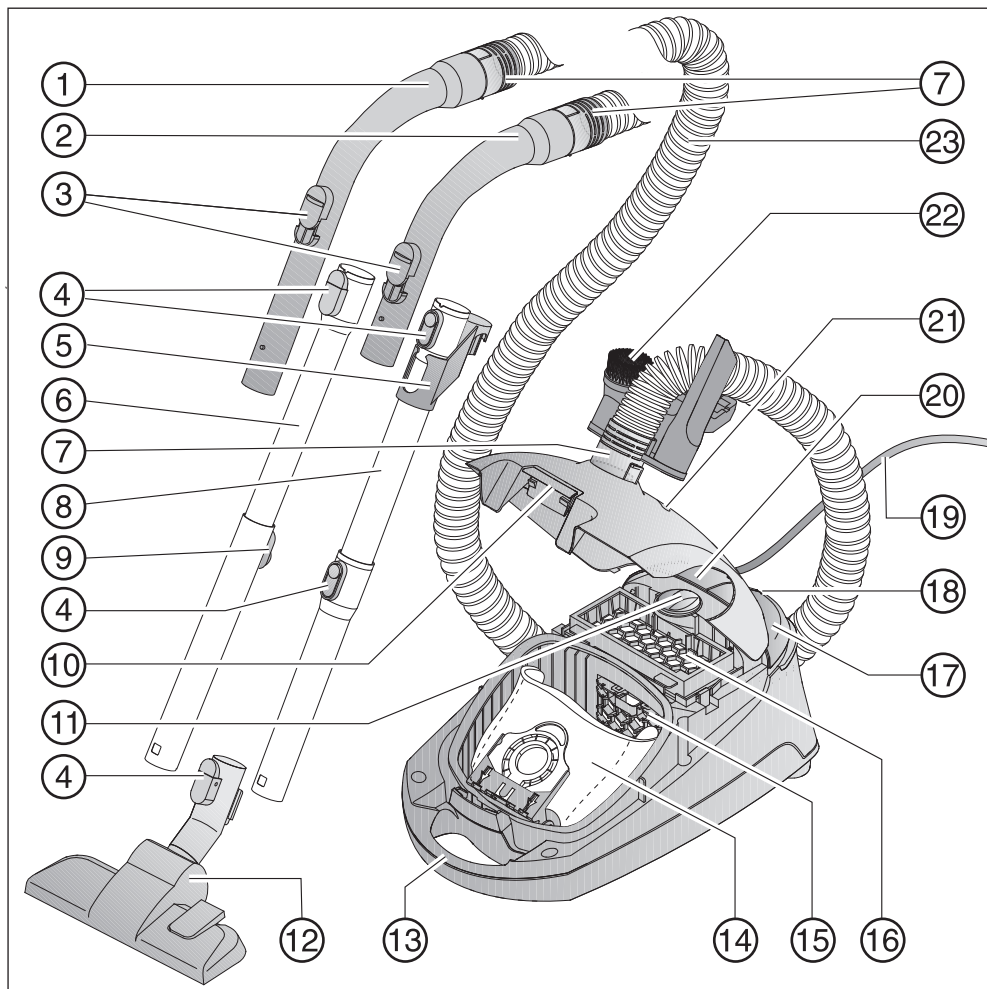

- ① XXL handle*
- ② Handle*
- ③ Air inlet valve
- ④ Release buttons*
- ⑤ Connection piece for storage*
- ⑥ Telescopic suction wand*
- ⑦ Connector
- ⑧ EasyLock suction wand*
- ⑨ Telescopic suction wand release mechanism*
- ⑩ Dust compartment lid release button
- ⑪ Suction power selector
- ⑫ Floorhead*
- ⑬ Carrying handle
- ⑭ Original Miele FilterBag
- ⑮ Motor protection filter
- ⑯ AirClean Exhaust Filter*
- ⑰ On/off ① foot switch
- ⑱ Park system for pauses during vacuuming
- ⑲ Power cord
- ⑳ Foot switch for automatic cord rewind
- ㉑ FilterBag change indicator
- ㉒ Accessories holder with three accessories
- ㉓ Suction hose

Underneath – suction wand holder (not illustrated)

* These special features depend on the model and may vary or may not be available on your vacuum cleaner.

References to illustrations

The illustrations referred to in the text are shown on the fold-out pages at the end of these Operating Instructions.

Connection

Attaching the suction hose (Fig. 01)

- ① Insert one connector into the suction socket on the vacuum cleaner until it clicks into position.
- ② If you want to separate the pieces again, press the release buttons at the side of the connector and pull the connector out of the suction socket.

Connecting the suction hose to the handle (Fig. 02)

- Insert the connector at the other end of the suction hose into the handle until it clicks into position.

Your vacuum cleaner is fitted with one of the following suction wands, depending on model.

- EasyLock suction wand
- Comfort telescopic suction wand

Assembling the EasyLock suction wand (Fig. 03)

- Hold the suction wand by the connection piece and push it into the second suction wand, turning it clockwise or counterclockwise until it clicks into position.
- Slide the connection piece upwards until it clicks into position.

Connecting the handle to the suction wand (Fig. 04)

- ① Insert the handle into the suction wand until it clicks into position. To do this, line up the guides on the two pieces.
- ② To release the handle from the suction wand, press the release button and pull the handle out of the wand, twisting it slightly as you do so.

Adjusting the telescopic suction wand (Fig. 05)

One part of the telescopic suction wand is packed inside the other, and it can be adjusted to suit your height for comfortable vacuuming.

- Grasp the release mechanism and adjust the telescopic suction wand to the required length.

Connecting the suction wand to the floorhead (Fig. 06)

- ① Push the suction wand into the floorhead and turn it clockwise or counterclockwise until it clicks into position.
- ② To separate the suction wand from the floorhead, press the release button and pull the suction wand away from the floorhead, twisting it slightly as you do so.

Adjusting the floorhead (Fig. 06)

(only for models with an adjustable floorhead included in the standard version)

This vacuum cleaner can be used for daily cleaning of carpets, rugs, and robust hard flooring.

Miele offers a range of other floorheads, brushes, and accessories for other types of flooring and special applications (see “Optional accessories”).

Please observe the flooring manufacturer's cleaning and care instructions.

③ Clean even hard floors which are not susceptible to scratching, as well as flooring with gaps or deep crevices in it, with the brush protruding:

■ Press the foot switch .

Vacuum carpets and rugs with the brush retracted:

■ Press the foot switch .

Activating the TimeStrip® exhaust filter change indicator on the exhaust filter

Depending on the model, your vacuum cleaner will be equipped as standard with one of the following exhaust filters (Fig. 07):

- a AirClean
- b Active AirClean 30 (black)
- c HEPA AirClean 30 (white)

If your vacuum cleaner is equipped with exhaust filter **b** or **c**, you need to activate the TimeStrip® exhaust filter change indicator.

- Pull the release button for the dust compartment lid upwards and open the lid as far as it will go (Fig. 08).
- Remove the indicator strip (Fig. 09).
- Press the TimeStrip® exhaust filter change indicator (Fig. 10).

After approx. 10–15 seconds a thin red line will appear in the left-hand side of the display (Fig. 11).

- Close the dust compartment lid securely, making sure it clicks into position. Take care not to trap the FilterBag when doing so.

The TimeStrip® exhaust filter change indicator shows the remaining functional life of the exhaust filter. After approx. 50 operating hours the display will be completely filled with red (Fig. 12). 50 operating hours equates to approximately one year of use.

Using the accessories supplied (Figs. 13 + 14)

- ① Dusting brush
- ② Upholstery nozzle
- ③ Crevice nozzle
- ④ Accessory holder for the three accessories supplied

Symbols on the holder show where to attach the different accessories.

- Attach the accessories holder to the hose connector socket at the top or bottom of the suction hose. Make sure it clicks into position.

Adjustable floorhead (Fig. 15)

The adjustable floorhead can also be used for vacuuming the stairs.

 Risk of injury caused by falling vacuum cleaner.

You may be injured if the vacuum cleaner should fall from the stairs. When vacuuming stairs, it is best to start at the bottom of the stairs and move up.

 Risk of damage due to overheating.

The power cord may overheat after a long period of use. If vacuuming for longer than 30 minutes, the power cord must be pulled out all the way.

Parquet floorbrush (SBB Parquet-3)

(included as standard depending on model)
 This brush has natural bristles and is designed for use on smooth floors that are susceptible to scratching.

Use

Power cord

 Unwind the cord completely to aid the vacuum in dissipating heat. Do not pull or carry by the cord, use the cord as a handle, close a door on the cord, or pull the cord around sharp edges or corners. Do not run the appliance over the cord. Keep the cord away from heated surfaces. Do not unplug by pulling the cord. To unplug grasp the plug, not the cord. This appliance is equipped with a power cord reel. Hold the plug when rewinding onto cord reel. Do not allow plug to whip when rewinding.

Unwinding the power cord (Fig. 16)

- ① Pull the power cord out to the required length.

Rewinding the cord

- Remove the plug from the socket.
- ② Press the rewind foot control. The cord will rewind automatically.







Switching on and off (Fig. 17)

- Press the On/Off foot switch .

Regulating the suction power (Fig. 18)

The suction power can be regulated to suit the type of flooring being cleaned. Reducing the suction power reduces the amount of effort required to maneuver the floorhead.

The vacuum cleaner has symbols on the controls which indicate the type of use the settings are suitable for.

-  Curtains, fabrics
-  Upholstery, cushions
-  Deep-pile carpets, rugs, and runners
-  Energy-saving normal vacuuming with low noise
-  Low-pile carpet and rugs
-  Hard flooring and heavily soiled carpets and rugs

- Turn the suction power selector manually to the suction power setting you require.

Opening the air inlet valve (Fig. 19)

It is easy to reduce the suction power for a short time, e.g., to prevent rugs or other objects being sucked into the vacuum cleaner.

- Open the air inlet valve on the handle far enough to reduce the suction power.

The floorhead will be easier to maneuver.

Setting down and storing the vacuum cleaner

Park system for pauses during vacuuming (Fig. 20)

The park system allows you to conveniently park the suction wand and floorhead during pauses.

- Slot the floorhead into the parking attachment on the vacuum cleaner.

If your vacuum cleaner is on a sloping surface, e.g., a ramp:

- Retract the telescopic suction wand fully.
- Do not use the park system if your vacuum cleaner has an EasyLock suction wand.

Park system for storage (Figs. 21 + 22)

 Risk of electric shock from voltage.

The supply voltage is applied to the appliance even if it is switched off. After use, unplug the appliance from the electrical socket.

- Stand the vacuum cleaner upright.

If your vacuum cleaner has a telescopic suction wand, retract the parts fully so that it takes up less room for storage.

- Slot the floorhead downwards into the parking attachment.

If your vacuum cleaner has an EasyLock suction wand, you can detach this so that the vacuum cleaner requires less storage space.

- Press the release button on the lower suction wand section and pull the top section out.
- Push the connection piece attached to the upper suction wand section into the lower section.

Maintenance

 Risk of electric shock from voltage.

The supply voltage is applied to the appliance even if it is switched off. Before carrying out any maintenance work, unplug the appliance from the electrical socket.

The Miele Filtration System consists of 3 accessories:

- original Miele FilterBag (type **GN**)
- motor protection filter
- original Miele Exhaust Filter

These accessories will need to be replaced from time to time to ensure that your vacuum cleaner performs efficiently.

We recommend using only genuine Miele accessories bearing the Miele logo on the packaging. Only these will guarantee the optimum performance of your vacuum cleaner and the best possible cleaning results.

FilterBags with the Miele logo on the packaging are not made from paper or paper-based materials, nor do they have a cardboard collar. This is why Miele FilterBags are particularly long-lasting and reliable.

Please note that faults and damage caused by use of accessories which do not bear the Miele logo on the packaging are not covered by the vacuum cleaner warranty.

Optional accessories

Original Miele accessories are available from the Miele Webshop, Miele Customer Service, and your Miele dealer.

Original Miele accessories are identified by the Miele logo on the packaging.

With 3D4U, Miele also offers free accessories to download from your 3D printer (www.miele.com, Service, 3D4U).

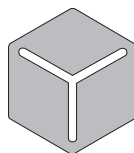

3 D 4 U

Every packet of original Miele FilterBags contains 4 bags, one AirClean Exhaust Filter, and one motor protection filter. Original Miele multipacks contain 16 FilterBags, 4 AirClean Exhaust Filters, and 4 motor protection filters.

Original Miele Exhaust Filters can also be purchased separately from Miele Customer Service or your Miele dealer. Please quote the model number of your vacuum cleaner when ordering to make sure you get the correct filter. You can also order these exhaust filters via the Miele web store.

FilterBag change indicator (Fig. 23)

Change the FilterBag when the color marker in the FilterBag change indicator turns red.

Blocked pores reduce the efficiency of the vacuum cleaner.
Dispose of the FilterBag when it is full.
Do not attempt to re-use the FilterBag.

Checking the FilterBag change indicator

- Attach the adjustable floorhead or the floorbrush to the vacuum cleaner (included as standard depending on model).
- Switch the vacuum cleaner on and select the highest power setting.
- Lift the adjustable floorhead/floorbrush off the floor a little.

How the FilterBag change indicator works

The FilterBag change indicator is designed for normal household dust. This generally contains a mixture of dust, hair, threads, carpet lint, grit, etc.

However, if the vacuum cleaner has been used to vacuum up fine dust, such as saw dust, sand, plaster dust, or flour, the pores of the FilterBag will become blocked very quickly.

The indicator will indicate that the FilterBag is “full” even when it is not. The FilterBag must be replaced if this is the case.

If, on the other hand, you vacuum up a significant amount of hair, carpet lint, etc., the FilterBag will be full to bursting before the indicator reacts.

Replacing the FilterBag (Fig. 24)

- Press both release buttons at the side of the hose connector, and lift the hose from the socket (Fig. 01).
- Pull the release button for the dust compartment lid upwards and open the lid as far as it will go (Fig. 08).

The FilterBag has a flap which closes automatically when the dust compartment lid is raised to prevent any dust escaping.

- ① Pull the FilterBag out by the grip on the collar.
 - ② Insert the new FilterBag into the holder as far as it will go. Leave the FilterBag folded up when you take it out of the box.
- Close the dust compartment lid securely, making sure it clicks into position. Take care not to trap the FilterBag when doing so.

An empty operation lock prevents the dust compartment lid from closing without a FilterBag in place. Do not force it.

- Insert the hose connector into the suction socket on the vacuum cleaner until it clicks into position (Fig. 01).

Replacing the motor protection filter (Fig. 25)

Replace the motor protection filter whenever you start a new packet of FilterBags.

Every packet of original Miele FilterBags contains a motor protection filter. Multipacks contain 4 motor protection filters.

- Open the dust compartment lid.
- Pull the FilterBag out by the grip on the collar.

- Unclip the filter frame and replace the motor protection filter.
- Close the filter frame.
- Insert the FilterBag into the holder as far as it will go.
- Close the dust compartment lid.

Replacing the AirClean Exhaust Filter (Fig. 26)

Do not use more than one exhaust filter at a time.

Replace this exhaust filter every time you start a new packet of Miele FilterBags. Every packet of original Miele FilterBags contains one AirClean Exhaust Filter. Multipacks contain 4 AirClean Exhaust Filters.

- Open the dust compartment lid.
- ① Release the filter grille and raise it upwards. Grasp the used AirClean Exhaust Filter by the clean, unsoiled section (see arrow) and take it out.
 - ② Replace it with a new AirClean Exhaust Filter.

If you wish to install an Active AirClean 30 or HEPA AirClean 30 Exhaust Filter, see “Replacing one type of exhaust filter with another”.

- Close the filter grille.
- Close the dust compartment lid.

Replacing the Active AirClean 30/HEPA AirClean 30 Exhaust Filter (Fig. 27)

Do not use more than one exhaust filter at a time.

Replace these exhaust filters if the TimeStrip® exhaust filter change indicator is completely red (Fig. 12). The display will be completely filled with red after approximately 50 operating hours; this corresponds to approximately one year of average use. You can continue vacuuming in this case. However, the suction power will be reduced as will the effectiveness of the filter.

- Open the dust compartment lid.
- ① Lift the exhaust filter and remove it.
 - ② Insert a new exhaust filter, making sure it goes in properly, then push it down into position.
- Press the TimeStrip® exhaust filter change indicator (Fig. 10).

After approx. 10–15 seconds a thin red line will appear in the left-hand side of the display (Fig. 11).

If you wish to install an AirClean Exhaust Filter, see “Replacing one type of exhaust filter with another”.

- Close the dust compartment lid.

Replacing one type of exhaust filter with another (Fig. 07)

Depending on the model, your vacuum cleaner will be equipped as standard with one of the following exhaust filters:

- a AirClean
- b Active AirClean 30 (black)
- c HEPA AirClean 30 (white)

Do not use more than one exhaust filter at a time.

When changing the filter please note

1. If you wish to replace exhaust filter **a** with filter **b** or **c**, you must completely remove the filter grille before you install the new exhaust filter.

You must also activate the TimeStrip® exhaust filter change indicator (Fig. 10).

2. If you wish to replace exhaust filter **b** or **c** with exhaust filter **a**, it is essential that you also install the filter grille* (Fig. 26).

* Filter grille – see “Optional accessories”

Replacing the thread catchers (Figs. 28 + 29)

(only possible for models with an adjustable floorhead included as standard)

The thread catchers on the suction inlet to the floorhead can be replaced. Replace the thread catchers if the pile has worn down.

- Lift the thread catchers from the slots. To do so use a suitable tool, e.g., a flat-head screwdriver.
- Install new thread catchers.

Replacement parts are available from your Miele dealer or through Miele Service.

Cleaning and care

 Risk of electric shock from voltage.

The supply voltage is applied to the appliance even if it is switched off.

Before cleaning, unplug the appliance from the electrical socket.

Vacuum cleaner and accessories

 Risk of electric shock from voltage.

If moisture gets into the vacuum cleaner, there is a risk of electric shock.

Do not let the vacuum cleaner get wet.

The vacuum cleaner and all plastic accessories can be cleaned with a commercially available cleaner suitable for plastic.

 Damage due to unsuitable cleaning agents.

All surfaces are susceptible to scratching. Contact with unsuitable cleaning agents can alter or discolor the external surfaces.

Do not use abrasive cleaning agents, glass cleaning agents, all-purpose cleaners, or oil-based conditioning agents.

Dust compartment

The dust compartment can, if necessary, be cleaned using a dry duster, brush or, if available, a second vacuum cleaner to vacuum the dust out.

Frequently asked questions

Many malfunctions and faults that can occur in daily operation can be easily remedied. You can save time and money in many cases, as you do not need to contact Miele Customer Service.

Information to help you rectify faults yourself can be found at www.miele.com/service.

The following tables are designed to help you to find the cause of a malfunction or a fault and to resolve it.



Risk of electric shock from voltage.

The supply voltage is applied to the appliance even if it is switched off.

Before dealing with any problems, unplug the appliance from the electrical socket.

Problem	Possible cause and solution
<p>The vacuum cleaner turns off automatically.</p>	<p>A temperature limiter switches the vacuum cleaner off automatically if it gets too hot. This can occur if, for instance, large objects block the suction wand or when the FilterBag is full or contains particles of fine dust. A heavily soiled motor protection filter or exhaust filter can also be the cause of overheating.</p> <ul style="list-style-type: none"> ■ Switch the vacuum cleaner off immediately using the On/Off footswitch . Unplug the vacuum cleaner from the electrical socket. <p>After removing the cause of the fault, wait for approximately 20–30 minutes to allow the vacuum cleaner to cool down. It can then be turned on again.</p>

Customer Service

Information to help you rectify faults yourself and about Miele spare parts can be found at www.miele.com/service.

Contact in case of fault

In the event of a fault which you cannot remedy yourself, please contact your Miele dealer or Miele Service.

Contact information for Miele Service can be found at the end of this document.

Appliance warranty and product registration

You can register your product and/or view the manufacturer's warranty terms and conditions for Miele appliances and vacuum cleaners at www.mieleusa.com.

Optional accessories

Follow the flooring manufacturer's cleaning and care instructions.

We recommend using only genuine Miele accessories bearing the Miele logo on the packaging. Only these will guarantee the optimum performance of your vacuum cleaner and the best possible cleaning results.

Please note that faults and damage caused by use of accessories which do not bear the Miele logo on the packaging are not covered by the vacuum cleaner warranty.

3D4U

With 3D4U, Miele offers free accessories to download for your 3D printer (www.miele.com, Service, 3D4U).

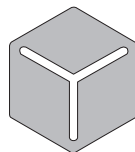

3 D 4 U

Optional accessories

You can order genuine Miele accessories from the Miele online shop, Miele Service, or your Miele dealer.

You can identify genuine Miele accessories by the Miele logo on the packaging.

Certain models are supplied as standard with one or more of the following accessories.

Floor tools / Brushes

TurboTeQ Turbobrush (STB 305-3)

This brush is ideal for cleaning short-pile carpet.

Floor brush Hardfloor (SBB 235-3)

This brush is designed for use on hard flooring such as tiled or stone floors.

Parquet Twister floorbrush with swiveling head (SBB 300-3)

With natural bristle for vacuuming smooth hard floors and small gaps.

Floorbrush Parquet Twister XL with swiveling head (SBB 400-3)

With natural bristles for quickly vacuuming smooth hard floors and small gaps.

Other accessories

Handheld Turbobrush Mini (STB 101)

For vacuuming upholstery, mattresses or car seats, etc.

Universal brush (SUB 20)

For dusting books, shelves, etc.

Radiator brush (SHB 30)

For dusting radiators, narrow shelves and crevices.

Mattress tool (SMD 10)

For vacuuming upholstery, mattresses, cushions, curtains, covers, etc.

Crevice nozzle, 12" (300 mm) (SFD 10)

Extra long crevice nozzle for cleaning in folds, crevices and corners.

Crevice nozzle, 22" (560 mm) (SFD 20)

Flexible crevice nozzle for vacuuming hard to reach places.

Extendable flexible XL crevice nozzle (HX-CNXL)

The flexible crevice nozzle can reach 24" (60 cm) for cleaning hard-to-reach areas.

XL upholstery nozzle (SPD 20)

Wide upholstery nozzle for cleaning upholstery, mattresses, and cushions.

Comfort handle with lighting (SGC 20)

Lights up the area being vacuumed.

Filters

Active AirClean 30 exhaust filter (SF-AA 30)

For a significant reduction of unpleasant odors. Ideal for households with pets or smokers.

HEPA AirClean 30 exhaust filter (SF-HA 30)

Effectively filters fine dust and allergens. Ideal for people allergic to house dust.

Filter grille

The filter grille is required if you wish to use an AirClean Exhaust Filter instead of an Active AirClean 30 or HEPA AirClean 30 Exhaust Filter.

en - LIMITED WARRANTY - Vacuum Cleaners USA

What This Warranty Covers and For What Period The Coverage Extends

Miele, Inc. (hereinafter “Miele”) warrants to the original purchaser of this product, living in the United States of America, who purchased their vacuum from a Miele Authorized Dealer:

- a. That this product, including all of its Miele authorized parts is free of defects in material and workmanship.
- b. That this product, if found to be defective within the stated warranty period, will be repaired free of charge to the consumer (both parts and labor) by an authorized Miele service agent.
- c. The warranty period for vacuum cleaners, with the exception of “HomeCare” sub-models, is as follows:

Vacuum Series	Term
Classic Series Canister Vacuums	1 year
Swing Series H1 Vacuums	1 year
Compact Series Canister Vacuums	2 years
Scout Robotic Vacuums	2 years
Triflex HX1 / HX2 Series Cordless Vacuums	2 years
Complete Series Canister Vacuums	3 years
Dynamic Series Upright Vacuums	3 years
Blizzard Bagless Series Canister Vacuums	3 years
Boost CX1 Bagless Series Canister Vacuums	3 years

- d. The warranty period for all “HomeCare” sub-model types is 5 (five) full years from the date of purchase, while the Triflex HX1 HomeCare is 3 (three) full years from the date of purchase.
- e. This warranty only applies while the product remains within the United States, and is null and void in any other US territories, possessions, or foreign countries.

Commercial Use

Vacuum cleaners other than the Scout RX1 and Scout RX2 used for commercial purposes will be warranted for a period of six (6) months from the date of purchase. There is no warranty for the Scout RX1 or Scout RX2 used for commercial purposes. Thereafter this Limited Warranty shall be null and void.

What is not covered by this Warranty

This warranty does not cover damage or defects caused by or resulting from repairs, service or alterations to the product or any of its parts or accessories which have been performed by service centers or repairmen not authorized by Miele, or damage or defects caused by negligence, accident, abuse, misuse, improper or abnormal usage or maintenance of the product, its parts or accessories, or damages caused by the use or installation of non-genuine Miele parts. Ordinary wear and tear or cosmetic damage (scuffs, scratches, gouges, dents, etc.) shall not be considered a defect in materials or workmanship.

Exclusion of Other Warranties

Except for the limited warranty provided herein, Miele disclaims any and all other express warranties with respect to the product. Any warranty of merchantability or fitness for a particular purpose is limited in its duration to the term of the limited warranty provided herein.

Some states do not allow limitations on how long an implied warranty lasts, so the above limitation may not apply to you.

Some states do not allow limitations on how long an implied warranty lasts, so the above limitation may not apply to you.

Limitation of Liability for Special, Incidental or Consequential Damages

Miele will assume no liability, or other obligation with respect to any personal injury or property damage resulting from the use of a vacuum cleaner, or its accessories, replacement parts, etc., which has not been purchased from, or serviced by an Authorized Miele Dealer. Any purchaser who obtains a vacuum cleaner, accessories, replacement parts, etc., from someone other than an Authorized Miele dealer proceeds at their own risk.

Miele specifically disclaims any and all liability, whether directly or by way of indemnity, for special incidental, consequential or other damages, whether based on breach of contract, tort, strict or product liability, or any other legal theory.

Some states do not allow the exclusion or limitation of incidental or consequential damages, so the above limitation may not apply to you.

Special State Laws

This Limited Warranty gives you specific legal rights; you may have other rights, which vary, from state to state.

Service

For service under this Limited Warranty, or to find an Authorized Miele Dealer in your area, please visit the “Find a Miele Partner Near You” section at mieleusa.com.

Effective Date: August 1, 2023

©2020 Miele, Inc.

en - Limited Warranty – Vacuum Cleaners Canada

The following warranty conditions are valid in Canada only.

Miele Limited, (hereinafter "Miele") warrants to the original purchaser that this product, including all of its Miele authorized parts and accessories, is free of defects in material and workmanship.

1. Duration of Warranty

This warranty is valid during the following time periods:

- a) Domestic appliances in normal, non-commercial, household use:
 - One (1) year. Parts and labour.
 - RemoteVision® Modules: Please refer to Miele's "Limited Warranty - RemoteVision® Module - Canada".
 - Additional 5 and 10 Year Limited Warranty on Sealed Refrigeration Systems: The Warranty for the Sealed Refrigeration System includes all original compressors, condensers, evaporators, driers, the original refrigerant and the original connecting tubing.
 - Five (5) Year Warranty - If a claim regarding a defect in material or workmanship relating to the Sealed Refrigeration Systems used in Miele Refrigerators, Wine Coolers, and Freezers is received by Miele within five (5) years from the date of purchase, then any warranted failures of the Sealed Refrigeration System shall be repaired at no cost to you (including parts & labour).
 - Ten (10) Year Warranty - If a claim of such a defect is received at any time during the period starting from the sixth (6th) year and ending on the last day of the tenth (10th) year after the date of purchase, this Warranty shall cover the replacement or repair of all parts of the Sealed Refrigeration System covered by the Warranty that is found to be defective in material or workmanship but shall not include labour. Upon request, such labour shall be provided by Miele and at the customary charge to the Miele Customer.
- b) Domestic appliances in commercial use:
 - Six (6) months, for parts and labour.
- c) Vacuums in normal, non-commercial, household use:
 - One (1) year, upright, cordless stick and canister vacuums. Parts and labour.
 - Two (2) years, motor for S170 - S189 upright units. Parts and labour.
 - Two (2) years, Varta or Huizhou Blueway battery on cordless stick vacuums. Parts and labour.
 - Seven (7) years, Vortex™ motor for canister, cordless stick and upright units, except S170 - S189 upright units for which the motor warranty is two (2) years. Parts and labour.
- d) Vacuums in commercial use:
 - Six (6) months, for products used commercially. Parts and labour.
 - One (1) year for motor for canister and upright models. Parts and labour.
- e) Commercial appliances:
 - One (1) year, parts and labour within Miele Direct Service Area (MDSA).
 - One (1) year, parts only outside Miele Direct Service Area (MDSA).Contact Miele Professional to determine if you are within a MDSA.
- f) Commercial appliances in Domestic use:
 - Two (2) years, Little Giant Washer, Little Giant Dryer, Profi Dishwashers. Parts and labour.

2. Commencement Date

Warranty coverage begins on the day of delivery. If a product under warranty is replaced by Miele, the original warranty period is not extended but continues from the date of original delivery.

3. Warranty Preconditions

3.1 Miele assumes warranty responsibility subject to the following preconditions having been fulfilled:

- a) You are the original purchaser and did not obtain the product through resale;
- b) The product was purchased from Miele or an authorized Miele dealer in Canada;
- c) If applicable, the product was installed by a person designated by Miele as qualified to do so and in accordance with applicable installation instructions; and
- d) The product is located in Canada.

3.2 Warranty claims will only be honoured provided that any failure to conform to this warranty is reported in writing and the product is returned together with proof of purchase date to Miele or to a Miele authorized dealer, as applicable, within the time period stated in Section 1 above.

4. Extent of Warranty

In the event of defect in material or workmanship occurring within the time period stated in I. above, Miele will repair, or at its option replace, within a reasonable period of time, the product or any Miele authorized part or accessory discovered to be defective in workmanship or materials. Defective products and parts become the property of Miele upon replacement.

en - Limited Warranty – Vacuum Cleaners Canada

5. Exclusions

Warranty coverage excludes any product, including its parts and accessories, that:

- a) was not installed according to Miele's installation instruction;
- b) was damaged by negligence, accident, abuse, misuse, improper or abnormal usage, maintenance or transportation;
- c) contains non-authentic Miele accessories or replacement parts, including filters, dust bags and other non-Miele products; and
- d) was repaired, serviced, altered or modified by someone other than a Miele authorized service centre or technician.

6. Ordinary Wear and Tear

Ordinary wear and tear shall not be considered a defect in workmanship or materials.

7. Limitation of Liability

7.1 Unless you purchase extended warranty coverage from Miele prior to the expiry of this warranty, this warranty is the sole warranty offered by Miele to you. Miele disclaims any and all other warranties to the fullest extent permitted by law, whether express or implied, including any warranty of merchantability or fitness for a particular except as provided herein.

7.2 Your sole remedies under this warranty are those described herein. Unless otherwise stated, Miele's liability for actual damage from any cause whatsoever is limited to the amount paid by you for the product. Miele disclaims any and all liability and consequential or other damage whether based on breach of contract, tort (including negligence), product liability or any other legal theory. In no event will either party be responsible for any lost profits or savings, incidental damage or other economic damages.

8. Special Provincial Laws

This warranty gives the purchaser specific legal rights. The purchaser may also have other rights which may vary from Province to Province in Canada. Some provinces do not allow limitation or exclusion of implied warranties, therefore, certain limitations and exclusions may not apply.

9. Customer Care

9.1 For service under this warranty or for further information please contact Miele at:

Miele Limited	Toll free: 1-800-565-6435
161 Four Valley Drive	E-mail: customercare@miele.ca
Vaughan, Ontario	
Canada L4K 4V8	

9.2 Service may require that the appliance be removed and taken, by authorized Miele personnel, to an authorized Miele Service Centre. If service is requested by you in a remote geographical area, as determined by Miele in its sole discretion from time to time, you will, at Miele's option, be responsible for either:

- a) the travel expenses incurred by Miele to attend your premises; or
- b) the cost of removal and shipment of the appliance from your premises to the nearest authorized Miele Service Centre.

Miele Limited

Headquarter and Miele Centre

161 Four Valley Drive
Vaughan, ON L4K 4V8
miele.ca
customercare@miele.ca
professional@miele.ca (commercial enquiries)

Customer Care Centre

Phone: 1-800-565-6435
customercare@miele.ca (general and technical enquiries)

es - Índice

INSTRUCCIONES IMPORTANTES DE SEGURIDAD	29
Descripción del aparato	36
Medidas para la protección del medioambiente	38
Referencias de las ilustraciones	39
Conexión	39
Uso de los accesorios suministrados	40
Uso	41
Cómo posar y almacenar la aspiradora	42
Mantenimiento	43
Accesorios opcionales.....	43
Indicador de cambio de bolsa recoge polvo	44
Cómo reemplazar la bolsa recoge polvo	44
Cómo reemplazar el filtro protector del motor	44
Cómo reemplazar el AirClean filtro de salida de aire	45
Cómo reemplazar el filtro de salida de aire Active AirClean 30 / HEPA AirClean 30	45
Cómo reemplazar un tipo de filtro extractor por otro	46
Cuando cambie el filtro, tenga en cuenta	46
Cómo reemplazar los atrapa-fibras	46
Limpieza y cuidado	47
Preguntas frecuentes	48
Servicio de Atención al Cliente	49
Contacto en caso de anomalías.....	49
Garantía	49
Accesorios opcionales	49
3D4U	49
POLIZA DE GARANTIA - Aspiradoras México	51

LEA TODAS LAS INSTRUCCIONES ANTES DE USAR EL APARATO

Esta aspiradora cumple con todos los requisitos de seguridad nacionales y locales actuales. El uso inapropiado puede causar lesiones personales y daños materiales.

Lea detenidamente las instrucciones de funcionamiento antes de usar la aspiradora la primera vez. Estas instrucciones incluyen información importante sobre la seguridad, el uso y el mantenimiento de la aspiradora. Esto previene tanto lesiones personales como daños en el aparato.

De conformidad con la norma IEC 60335-1, Miele le recomienda expresa y encarecidamente que lea y siga las instrucciones del capítulo «conexión», así como las INSTRUCCIONES IMPORTANTES DE SEGURIDAD.

Miele no se hará responsable por lesiones o daños causados por el incumplimiento de estas instrucciones.

Conserve estas instrucciones de funcionamiento en un lugar seguro y compártalas con cualquier futuro usuario.

Desconecte siempre la aspiradora del suministro eléctrico cuando termine de utilizarla, antes de cambiar cualquier accesorio y para realizar trabajos de mantenimiento, limpieza y solución de problemas. Retire la clavija del tomacorriente.

Uso correcto

► Esta aspiradora está diseñada para limpiar los pisos del hogar así como para limpiar entornos residenciales similares. Esta aspiradora no es adecuada para su uso en obras de construcción.

► La aspiradora puede utilizarse para realizar la limpieza habitual de alfombras, tapetes y pisos firmes.

es - INSTRUCCIONES IMPORTANTES DE SEGURIDAD

- ▶ Esta aspiradora no está diseñada para su uso al aire libre.
- ▶ Esta aspiradora está diseñada para su uso a altitudes de hasta 13000 pies (4 000 m) por encima del nivel del mar.
- ▶ La aspiradora solo se debe usar para aspirar superficies de piso secas. No aspire a personas o animales. No se permite ningún otro tipo de uso, modificación o alteración.
- ▶ Las personas con capacidades físicas, sensoriales o mentales reducidas, o que carezcan de experiencia o conocimientos, que no puedan utilizar la aspiradora de forma segura, solo podrán utilizarla si cuentan con supervisión mientras la utilizan o si se les ha mostrado cómo utilizarla de forma segura y comprenden y reconocen las consecuencias de un funcionamiento incorrecto.
- ▶ Solo se debe usar como se describe en este manual. Solo use los accesorios recomendados por el fabricante.

Seguridad con los niños

- ▶ Peligro de asfixia. Asegúrese de que los envoltorios de plástico, las bolsas, etc. se desechen de manera segura y se mantengan lejos del alcance de los niños.
- ▶ Los niños deben mantenerse alejados de la aspiradora a menos que sean supervisados constantemente.
- ▶ Los niños solo pueden utilizar la aspiradora sin vigilancia si se les ha demostrado cómo usarla y si son capaces de hacerlo de manera segura. Los niños deben ser capaces de reconocer y comprender los riesgos potenciales del uso indebido.
- ▶ Los niños no deben limpiar la aspiradora ni realizar tareas de mantenimiento a esta sin la debida supervisión.
- ▶ Supervise a los niños que se encuentren cerca de la aspiradora y no les permita que jueguen con ella.

ADVERTENCIA

Para reducir el riesgo de incendio, descarga eléctrica o lesiones:

► Verifique el voltaje nominal de la aspiradora antes de conectar el cable eléctrico al tomacorriente. El suministro eléctrico debe corresponderse con el voltaje nominal de la placa de información ubicada en la parte inferior de la aspiradora. Utilice únicamente tomacorrientes residenciales ca . Nunca utilice fuentes de alimentación cc . Utiliza 127 V ca . Si no está seguro del voltaje del suministro eléctrico residencial, consulte a un electricista calificado. Conectar la aspiradora a un voltaje mayor al indicado en estas instrucciones puede causar daños en la aspiradora o lesiones personales.

► Para reducir el riesgo de choque eléctrico, este aparato cuenta con un enchufe polarizado (una pata es más ancha que la otra). Este enchufe encajará en un tomacorriente polarizado en una sola posición. Si el enchufe no encastra totalmente en el tomacorriente, revierta su posición. Si aún no encaja, comuníquese con un electricista calificado para instalar el tomacorriente adecuado. No modifique el enchufe de ningún modo.

Seguridad técnica

- ▶ Revise tanto la aspiradora como todos los accesorios suministrados para detectar signos visibles de daños antes de su uso. No utilice una aspiradora o un accesorio dañado.
- ▶ Compare los datos de conexión que aparecen en la placa de información de la aspiradora (voltaje y frecuencia) con los de la red eléctrica. Estos datos deben corresponder exactamente. Sin modificaciones, la aspiradora se adapta a 50 Hz o 60 Hz.
- ▶ El tomacorriente debe usarse con un fusible de 15 A y al voltaje nominal indicado en la placa de información del equipo.
- ▶ Es posible el funcionamiento temporal o permanente en un sistema de suministro de energía autosuficiente o no sincronizado con la red (como redes autónomas, sistemas de respaldo). Un requisito previo para el funcionamiento es que el sistema de suministro de energía cumpla con las especificaciones de las normas oficiales.
Las medidas de protección previstas en la instalación doméstica y en este producto de Miele deberán quedar también garantizadas en su función y funcionamiento tanto en funcionamiento aislado como en funcionamiento no sincronizado con la red, o bien ser sustituidas por medidas equivalentes en la instalación.
- ▶ Durante el período de vigencia de la garantía de la aspiradora, las reparaciones deben ser realizadas únicamente por técnicos autorizados por Miele. De lo contrario, se anulará la garantía.

es - INSTRUCCIONES IMPORTANTES DE SEGURIDAD

- ▶ No jale ni arrastre la aspiradora del cable de alimentación, y tenga cuidado de no dañar el cable al retirar el cable del enchufe. Mantenga el enchufe alejado de bordes filosos y evite que quede atrapado, por ejemplo, debajo de una puerta. Evite que la aspiradora pase sobre el cable. Esto podría dañar el cable, el enchufe o el adaptador. El aparato no debe utilizarse si alguno de ellos se ha dañado.
- ▶ No usar la aspiradora si el cable de alimentación está dañado. Si llega a dañarse el cable de alimentación, debe reemplazarse el cable completo. Por razones de seguridad este debe ser instalado únicamente por el servicio técnico de Miele o por un técnico de servicio autorizado por Miele.
- ▶ No permita que la aspiradora se moje. Limpie solo con un paño seco o un paño ligeramente húmedo y desconectado de la red eléctrica.
- ▶ Las reparaciones solo pueden ser realizadas por un técnico autorizado de Miele. Las reparaciones y los demás trabajos realizados por personas no autorizadas pueden causar daños considerables a los usuarios.
- ▶ El material de embalaje protege a la aspiradora de los daños causados por el transporte. Le recomendamos que guarde el embalaje para el transporte.
- ▶ Miele solo puede garantizar la seguridad del aparato si se usan piezas de repuesto originales de Miele. Los componentes defectuosos solo deben sustituirse por partes originales de Miele.

Uso correcto

- ▶ Para evitar riesgos de daños, no utilice la aspiradora si la bolsa para polvo, el filtro del compartimiento de polvo y el filtro extractor no se encuentran en su lugar.

es - INSTRUCCIONES IMPORTANTES DE SEGURIDAD

- ▶ No utilice con el cable o el enchufe dañado. Si el aparato no funciona como debería, se ha caído, dañado, se ha dejado al aire libre o se ha caído al agua, devuélvalo a un centro de servicio.
- ▶ No ponga ningún objeto en las aberturas. No lo utilice con ninguna abertura bloqueada; manténgalo libre de polvo, pelusa, pelo y cualquier cosa que reduzca el flujo de aire.
- ▶ Si no se coloca una bolsa para polvo, la tapa del compartimiento correspondiente no se cerrará. No la fuerce.
- ▶ No aspire nada que haya estado en llamas o que aún se encuentre encendido, p. ej., cigarrillos, cenizas o brasas, ya sea que se encuentren encendidos o que parezcan haberse apagado.
- ▶ No utilice la aspiradora para limpiar agua, líquidos o suciedad que esté húmeda. Espere a que los tapetes o las alfombras que se hayan limpiado o lavado recientemente se sequen por completo antes de limpiarlos.
- ▶ No utilice la aspiradora para aspirar tóner. El tóner, como el que se usa en las impresoras y fotocopiadoras, puede conducir electricidad.
- ▶ No aspire líquidos ni gases inflamables ni combustibles ni áreas donde se hayan almacenado estas sustancias.
- ▶ No aspire a la altura de la cabeza y no permita que la succión se acerque a la cabeza de una persona.
- ▶ Mantenga el pelo, la ropa suelta, los dedos y todas las partes del cuerpo alejados de las aberturas y las partes móviles.
- ▶ Tome precauciones extra cuando limpie las escaleras.

Accesorios

- ▶ Para evitar el riesgo de sufrir una lesión al limpiar con un Turbobrush de Miele, no toque el cepillo con rodillo giratorio.
- ▶ No se recomienda limpiar directamente con la manija, p. ej., sin colocar un accesorio, ya que puede dañar el borde y puede lesionarse con los bordes filosos.
- ▶ Utilizar únicamente bolsas recogepolvo, filtros y accesorios originales con el logotipo de Miele en el embalaje. Solo así el fabricante puede garantizar su seguridad.

CONSERVE ESTAS INSTRUCCIONES

es - Descripción del aparato

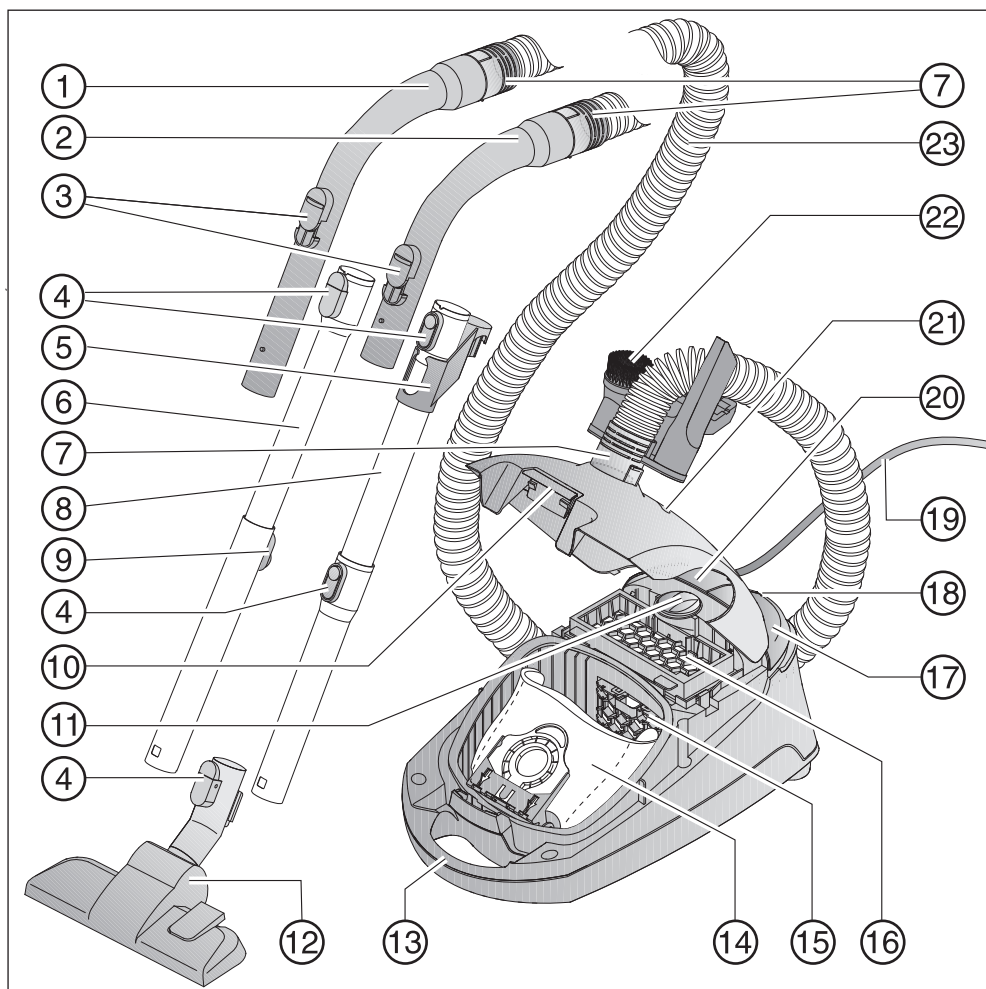

- ① Manija XXL *
- ② Manija *
- ③ Válvula de entrada de aire
- ④ Botones de liberación *
- ⑤ Pieza de conexión para almacenamiento *
- ⑥ Mango telescópico de succión *
- ⑦ Conector
- ⑧ Mango de succión EasyLock *
- ⑨ Mecanismo de liberación del mango telescópico de succión *
- ⑩ Botón de apertura de la tapa del compartimento de la bolsa recoge polvo
- ⑪ Selector de potencia de succión
- ⑫ Tobera *
- ⑬ Manija de transporte
- ⑭ Bolsa recoge polvo original Miele
- ⑮ Filtro de protección del motor
- ⑯ Filtro de salida de aire AirClean *
- ⑰ Interruptor de pedal On/Off ① (encendido/apagado)
- ⑱ Sistema de soporte Park para interrupciones breves durante la limpieza
- ⑲ Cable de alimentación
- ⑳ Interruptor de pedal para rebobinado automático del cable
- ㉑ Indicador de cambio de bolsa recoge polvo
- ㉒ Soporte de accesorios con tres accesorios
- ㉓ Manguera de succión

Debajo – soporte del mango de succión (no ilustrado)

* Estas características especiales dependen del modelo y pueden variar o no estar disponibles en el modelo de su aspiradora.

es - Medidas para la protección del medioambiente

Eliminación del empaque comercial

El material de embalaje protege a la aspiradora de los daños causados por el transporte. Le recomendamos que guarde el embalaje para el transporte.

Los materiales de empaque utilizados son materiales ecológicos y por lo tanto pueden reciclarse. El reciclaje del material de empaque reduce el uso de materias primas en el proceso de fabricación y también disminuye la cantidad de residuos en los basureros. Asegúrese de que el empaque se elimine del modo adecuado para su área.

Eliminación de las bolsas para polvo y los filtros

Las bolsas para polvo y los filtros están hechos con materiales amigables con el medio ambiente y pueden eliminarse junto con los desperdicios residenciales habituales, siempre y cuando hayan sido utilizados exclusivamente para limpiar polvo doméstico.

Eliminación de su aparato antiguo

Antes de eliminar su aparato antiguo retire la bolsa recoge polvo y los filtros, y elimínelos junto con los desperdicios residenciales.

Los aparatos eléctricos y electrónicos contienen muchos materiales de valor. También contienen ciertos materiales, compuestos y componentes esenciales para su correcto funcionamiento y seguridad. Estos podrían ser peligrosos para su salud y el medioambiente si se desechan con los residuos generales o si se manipulan de forma incorrecta. Por consiguiente, no debe desechar sus aparatos antiguos con los residuos generales.

En lugar de eso, use los puntos oficiales designados para la recolección, eliminación y reciclaje de aparatos eléctricos y electrónicos. Por ley, usted es el único responsable de eliminar cualquier dato personal del aparato antes de desecharlo. Verifique que su aparato antiguo no represente ningún peligro para los niños mientras se almacena para su eliminación.

Referencias de las ilustraciones

Las ilustraciones mencionadas en el texto se muestran en las páginas desplegadas que se encuentran al final de estas instrucciones de funcionamiento.

Conexión

Cómo conectar la manguera de succión (Fig. 01)

- ① Inserte un conector en el adaptador de succión de la aspiradora hasta que encaje bien en su lugar.
- ② Si quiere separar las piezas de nuevo, presione los botones de liberación ubicados en el lado del conector y jale el conector para extraerlos del adaptador de succión.

Cómo conectar la manguera de succión y la manija (Fig. 02)

- Inserte el otro extremo de la manguera de succión en el conector de la manija hasta que encaje en su lugar.

Su aspiradora está equipada con uno de los siguientes mangos de succión, en función del modelo.

- Mango de succión EasyLock
- Mango telescópico de succión Comfort

Montaje del mango de succión EasyLock (Fig. 03)

- Sujete el mango de succión por la pieza de conexión y empújelo dentro del segundo mango de succión, girándolo en sentido horario o antihorario hasta que encaje en posición.
- Deslice la pieza de conexión hacia arriba hasta que encaje en posición.

Cómo conectar la manija al mango de succión (Fig. 04)

- ① Inserte la manija dentro del mango de succión hasta que encaje en posición. Para hacerlo, alinee las guías de las dos piezas.
- ② Para sacar la manija del mango de succión, presione el botón de liberación y jale la manija hacia atrás, girándola suavemente mientras lo hace.

Cómo ajustar el mango telescópico de succión (Fig. 05)

Una parte del mango telescópico de succión se pliega dentro de la otra y se puede ajustar para que se adapte a su altura y pueda limpiar cómodamente.

- Sujete el mecanismo de liberación y ajuste el mango telescópico de succión a la longitud deseada.

Cómo conectar el mango de succión a la tobera (Fig. 06)

- ① Inserte el mango de succión en la tobera y gírelo hacia la derecha o hacia la izquierda hasta que encaje bien en su lugar.
- ② Para separar el mango de succión de la tobera, pulse el botón de liberación y jale el mango de succión de la tobera, mientras lo gira ligeramente.

Ajuste de la tobera (Fig. 06)

(solo para modelos que incluyen una tobera ajustable en la versión estándar)

La aspiradora puede utilizarse para la limpieza diaria de alfombras, tapetes y pisos duros y resistentes.

Miele ofrece una variedad de toberas, cepillos y accesorios para otros tipos de pisos y aplicaciones especiales (consulte «Accesorios opcionales»).

Siga las instrucciones de limpieza y cuidado del fabricante de pisos.

- ③ Cómo limpiar pisos duros uniformes que no son propensos a rayones y pisos con espacios o grietas profundas con el cepillo hacia afuera:

■ Presione el interruptor de pedal .

Cómo limpiar alfombras y tapetes con el cepillo retraído:

■ Presione el interruptor de pedal .

Cómo activar el indicador de cambio del filtro TimeStrip® en el filtro extractor

Según el modelo, su aspiradora utilizará alguno de los siguientes filtros de salida de aire estándares (Fig. 07):

- a AirClean
- b Active AirClean 30 (negro)
- c HEPA AirClean 30 (blanco)

Si su aspiradora utiliza un filtro extractor **b** o **c**, debe activar el indicador de cambio de filtro extractor TimeStrip®.

- Levante el botón de liberación de la tapa del compartimiento de polvo y abra la tapa lo máximo posible (Fig. 08).
- Retire la tira indicadora (Fig. 09).
- Presione el indicador de cambio del filtro extractor TimeStrip® (Fig. 10).

Luego de 10 a 15 segundos aproximadamente, aparecerá una delgada línea roja en el lado izquierdo de la pantalla (Fig. 11).

- Cierre la tapa del compartimiento de la bolsa recoge polvo de modo seguro, asegurándose de que hace clic cuando está en posición. Asegúrese de no atrapar la bolsa recoge polvo.

El indicador de cambio del filtro extractor TimeStrip® muestra la vida funcional restante del filtro de extracción. Luego de aproximadamente 50 horas de servicio, la pantalla se pondrá de color rojo (Fig. 12). 50 horas de servicio equivale a aproximadamente un año de uso.

Uso de los accesorios suministrados (Figs. 13 + 14)

- ① Cepillo redondo
- ② Tobera para tapicería
- ③ Tobera plana
- ④ Soporte de accesorio para los tres accesorios suministrados

Los símbolos del soporte muestran dónde se deben unir los diferentes accesorios.

- Una el soporte de accesorios al adaptador del conector de la manguera en la parte superior o inferior de la manguera de succión. Asegúrese de que encaja en posición.

Tobera ajustable (Fig. 15)

(incluido como estándar según el modelo)

La tobera ajustable también se puede usar para limpiar las escaleras.

 Riesgo de lesiones causadas por la caída de la aspiradora.

Usted puede lesionarse si la aspiradora cae de las escaleras.

Al limpiar escaleras es mejor comenzar al pie de las mismas y avanzar hacia arriba.

 Riesgo de daños debido a sobrecalentamiento.

El cable de alimentación se puede sobrecalentar después de un periodo de uso prolongado.

Si va a limpiar por más de 30 minutos, debe extender el cable de alimentación por completo.

Cepillo para pisos (SBB Parquet-3)

(incluido como estándar según el modelo)

Este cepillo tiene cerdas naturales y está diseñado para ser utilizado en pisos delicados con superficie lisa propensos a rayarse.

Uso

Cable de alimentación

 Desenrolle completamente el cable para ayudar a disipar el calor de la aspiradora. No jale o arrastre la aspiradora por el cable, no use el cable como mango, no cierre puertas sobre el cable, ni tire del éste alrededor de extremos o esquinas filosas. No pase el aparato sobre el cable. Mantenga el cable alejado de superficies calientes. No desenchufe el aparato jalándolo del cable. Para desenchufarlo jale de la clavija, no del cable. Este aparato está equipado con un carrete para el cable de alimentación. Sujete de la clavija cuando se rebobine el carrete del cable. No permita que el enchufe golpee al rebobinar.

Cómo desenrollar el cable de alimentación (Fig. 16)

- ① Estire el cable de alimentación hasta la distancia deseada.

Cómo enrollar el cable

- Retire la clavija del enchufe.
- ② Pulse el control de pedal para rebobinado. El cable se enrollará automáticamente.







Encendido y apagado de la aspiradora (Fig. 17)

- Presione el interruptor de pedal de Encendido/Apagado .

Cómo regular la potencia de succión (Fig. 18)

La potencia de succión se puede regular para adaptarla al tipo de piso que desea limpiar. Reducir la potencia de succión reduce el esfuerzo que se necesita para mover la tobera.

La aspiradora tiene símbolos en los controles que indican a qué tipo de uso corresponde cada configuración.

-  Cortinas, telas
-  Tapizados, almohadones
-  Alfombras de pelo grueso, tapetes y recibidores
-  Aspiración normal con ahorro de energía y ruido bajo
-  Alfombra con pelo corto, tapetes
-  Pisos duros y alfombras y tapetes muy sucios

- Gire el selector de potencia de succión manualmente para alcanzar el ajuste de potencia de succión que desea.

Cómo abrir la válvula de admisión de aire (Fig. 19)

Reducir la potencia de succión por un tiempo breve es sencillo, p. ej., para evitar que un tapete u otro objeto se quede atrapado en la aspiradora.

- Abra la válvula de admisión de aire ubicada en la manija lo suficiente como para reducir la potencia de succión.

La tobera será más fácil de mover.

Cómo posar y almacenar la aspiradora

Sistema de soporte Park para interrupciones breves durante la limpieza (Fig. 20)

El sistema de soporte Park permite enganchar el mango de succión y la tobera durante pausas breves.

- Encaje la tobera en el sujetador del soporte en la aspiradora.

Si la aspiradora se encuentra sobre una superficie inclinada, p. ej., una rampa:

- Repliegue el mango telescópico de succión por completo.
- No use el sistema de soporte Park si su aspiradora tiene un mango de succión EasyLock.

Almacenamiento del sistema de soporte Park (Figs. 21 + 22)

 Riesgo de descarga eléctrica debido al voltaje.

El voltaje de alimentación es aplicado al aparato incluso si está apagado.

Después de usarlo, desconecte el aparato del tomacorriente.

- Deje la aspiradora en posición vertical.

Si su aspiradora tiene un mango de succión telescópico, retraiga las partes completamente para que ocupe menos espacio al guardarla.

- Encaje la tobera hacia abajo en el sujetador del soporte.

Si su aspiradora tiene un mango de succión EasyLock, puede retirarlo para que la aspiradora ocupe menos espacio de almacenamiento.

- Pulse el botón de liberación en la sección inferior del mango de succión y saque la sección superior.
- Empuje la pieza de conexión unida a la sección superior del mango de succión dentro de la sección inferior.

Mantenimiento

 Riesgo de descarga eléctrica debido al voltaje.

El voltaje de alimentación es aplicado al aparato incluso si está apagado.

Antes de llevar a cabo cualquier trabajo de mantenimiento, desconecte el aparato del tomacorriente.

El sistema de filtración Miele consta de tres accesorios:

- Bolsa recoge polvo original Miele (tipo **GN**)
- Filtro protector del motor
- Filtro de salida de aire original Miele

Estos accesorios deben reemplazarse cada cierto tiempo para asegurar que la aspiradora funcione de manera eficiente.

Se recomienda usar solo accesorios originales de Miele con el logotipo «ORIGINAL Miele» en el empaque. Solo éstos garantizarán el rendimiento óptimo de su aspiradora y los mejores resultados de limpieza posibles.

Las bolsas recoge polvo con el logotipo «ORIGINAL Miele» en el empaque no están hechas de papel o materiales a base de papel ni tienen un aro de cartón. Es por esto que las bolsas recoge polvo Miele son particularmente duraderas y confiables.

Tenga en cuenta que la garantía de la aspiradora no cubre las fallas y los daños ocasionados por el uso de accesorios que no tengan el logotipo de «ORIGINAL Miele» en el empaque.

Accesorios opcionales

Los accesorios Miele originales están disponibles en la tienda web de Miele, en el Servicio de Atención al Cliente de Miele y en su distribuidor Miele.

Los accesorios Miele originales están identificados por el logotipo de “Miele” en el empaque.

Con 3D4U, Miele también ofrece accesorios gratuitos para descargar de su impresora 3D (www.miele.com, servicio, 3D4U).

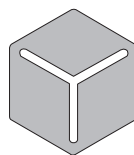

3 D 4 U

Cada paquete de bolsas recoge polvo originales de Miele contiene cuatro bolsas, un filtro de salida de aire AirClean y un filtro protector del motor. Los multipacks originales de Miele contienen 16 bolsas recoge polvo, cuatro filtros de salida de aire AirClean y cuatro filtros protectores del motor.

Los filtros de salida de aire originales de Miele también se pueden adquirir por separado a través del Servicio de Atención al Cliente de Miele o con su distribuidor de Miele. Mencione el número de modelo de su aspiradora cuando realice el pedido para asegurarse de obtener el filtro correcto. También puede pedir estos filtros de salida de aire en la tienda web de Miele.

Indicador de cambio de bolsa recoge polvo (Fig. 23)

Cambie la bolsa recoge polvo cuando el color del indicador de cambio de la bolsa recoge polvo se vuelva de color rojo.

Los poros bloqueados reducen la eficiencia de la aspiradora. Deseche la bolsa recoge polvo cuando esté llena. No intente reutilizar la bolsa recoge polvo.

Comprobación del indicador de cambio de bolsa recoge polvo

- Una la tobera estándar ajustable a la aspiradora.
- Encienda la aspiradora y seleccione la configuración de potencia más alta.
- Levante un poco la tobera del suelo.

Cómo funciona el indicador de cambio de bolsa recoge polvo

El indicador de cambio de bolsa recoge polvo está diseñado para polvo doméstico normal. Este contiene generalmente una mezcla de polvo, cabello, fibras, borra de alfombra, arena, etc.

Sin embargo, si se usó la aspiradora para aspirar polvo fino, como el polvo producido al perforar, polvo de yeso o harina, los poros de la bolsa recoge polvo se obstruirán muy rápido.

El indicador indicará que la bolsa está «llena» incluso cuando no lo esté. En este caso, se debe reemplazar la bolsa recoge polvo.

Por otro lado, si usted aspira una cantidad considerable de cabello, pelusa de alfombra, etc., la bolsa recoge polvo estará llena a reventar antes que el indicador reaccione.

Cómo reemplazar la bolsa recoge polvo (Fig. 24)

- Presione ambos botones de liberación ubicados a ambos lados del conector de manguera, y con un movimiento ascendente saque la manguera del adaptador (Fig. 01).
- Levante el botón de liberación de la tapa del compartimiento de polvo y abra la tapa lo máximo posible (Fig. 08).

La bolsa recoge polvo tiene una solapa que se cierra automáticamente al elevar la tapa del compartimiento para evitar que se escape el polvo.

- ① Saque la bolsa recoge polvo tirando de la agarradera del aro.
- ② Inserte la nueva bolsa recoge polvo en el soporte hasta que haga tope. Deje la bolsa recoge polvo plegada cuando la retire de la caja.

- Cierre la tapa del compartimiento de la bolsa recoge polvo de modo seguro, asegurándose de que hace clic cuando está en posición. Asegúrese de no atrapar la bolsa recoge polvo.

Un seguro para la operación de vaciado evita que la tapa del compartimiento de polvo se cierre sin que la bolsa recoge polvo esté en su lugar. No la fuerce.

- Inserte el conector de la manguera en el adaptador de succión de la aspiradora hasta que encaje bien en su lugar (Fig. 01).

Cómo reemplazar el filtro protector del motor (Fig. 25)

Reemplace el filtro protector del motor cuando comience un nuevo paquete de bolsas recoge polvo.

Cada paquete de bolsas recoge polvo originales de Miele contiene un filtro protector del motor. Los multipacks contienen cuatro filtros protectores del motor.

- Abra la tapa del compartimiento de polvo.
- Saque la bolsa recoge polvo tirando de la agarradera del aro.
- Desencaje el marco del filtro y sustituya el filtro para la protección del motor.
- Cierre el marco para filtro.
- Inserte la bolsa recoge polvo en el soporte hasta que haga tope.
- Cierre la tapa del compartimiento del polvo.

Cómo reemplazar el AirClean filtro de salida de aire (Fig. 26)

No utilice más de un filtro a la vez.

Reemplace este filtro de salida de aire cada vez que comience un nuevo paquete de bolsas recoge polvo de Miele. Cada paquete de bolsas recoge polvo originales de Miele contiene un filtro de salida de aire AirClean. Los multipacks contienen cuatro filtros de salida de aire AirClean.

- Abra la tapa del compartimiento de polvo.
- ① Libere la rejilla del filtro y levántela hacia arriba. Sujete el filtro de salida de aire AirClean usado por la parte limpia sin suciedad (véase la flecha) y sáquelo.
- ② Reemplácelo por un nuevo filtro de salida de aire AirClean.

Si desea instalar un filtro de salida de aire Active AirClean 30 o HEPA AirClean 30 consulte «Cómo reemplazar un tipo de filtro extractor por otro».

- Cierre la rejilla del filtro.
- Cierre la tapa del compartimiento del polvo.

Cómo reemplazar el filtro de salida de aire Active AirClean 30 / HEPA AirClean 30 (Fig. 27)

No utilice más de un filtro a la vez.

Sustituya estos filtros de salida de aire si el indicador de cambio del filtro de salida de aire TimeStrip® está completamente rojo (Fig. 12).

Esta pantalla se pondrá de color rojo completamente después de aproximadamente 50 horas de servicio; esto corresponde a un año de uso promedio. En este caso puede seguir aspirando. No obstante, la potencia de succión se reducirá, así como la efectividad del filtro.

- Abra la tapa del compartimiento de polvo.
- ① Levante y quite el filtro.
- ② Coloque un nuevo filtro asegurándose de que entre correctamente, luego empújelo hacia abajo para encajarlo en su lugar.
- Presione el indicador de cambio del filtro extractor TimeStrip® (Fig. 10).

Luego de 10 a 15 segundos aproximadamente, aparecerá una delgada línea roja en el lado izquierdo de la pantalla (Fig. 11).

Si desea instalar un filtro de salida de aire AirClean consulte «Cómo reemplazar un tipo de filtro extractor por otro».

- Cierre la tapa del compartimiento del polvo.

Cómo reemplazar un tipo de filtro extractor por otro (Fig. 07)

Según el modelo, su aspiradora utilizará alguno de los siguientes filtros de salida de aire estándares:

- a AirClean
- b Active AirClean 30 (negro)
- c HEPA AirClean 30 (blanco)

No utilice más de un filtro a la vez.

Cuando cambie el filtro, tenga en cuenta

1. Si desea reemplazar un filtro **a** por un filtro **b** o **c**, debe retirar completamente la rejilla del filtro antes de instalar el nuevo filtro.

También debe activar el indicador de cambio del filtro TimeStrip® (Fig. 10).

2. Si desea reemplazar un filtro de salida de aire **b**, o **c** por un filtro de salida de aire **a**, es fundamental que también instale la rejilla del filtro* (Fig. 27)(Fig. 26).

* Rejilla del filtro – consulte «Accesorios opcionales»

Cómo reemplazar los atrapa-fibras (Figs. 28 + 29)

(solo es posible para modelos que incluyen una tobera ajustable incluida como estándar)

Los atrapa fibras en la entrada de succión la tobera para pisos se pueden reemplazar. Reemplace los atrapa fibras si el pelo se ha desgastado.

- Levante los atrapa fibras de las ranuras. Para hacerlo, utilice una herramienta adecuada, por ejemplo, un desarmador de cabeza plana.
- Instale los nuevos atrapa fibras.

Las piezas de reemplazo están disponibles en su distribuidor Miele o mediante el Servicio Técnico de Miele.

Limpieza y cuidado

 Riesgo de descarga eléctrica debido al voltaje.

El voltaje de alimentación es aplicado al aparato incluso si está apagado.

Antes de limpiar, desconecte el aparato del tomacorriente.

Aspiradora y accesorios

 Riesgo de descarga eléctrica debido al voltaje.

Si ingresa humedad en la aspiradora, existe el riesgo de recibir una descarga eléctrica.

No permita que la aspiradora se moje.

La aspiradora y todos los accesorios de plástico se pueden limpiar con un limpiador comercial patentado apropiado para plástico.

 Daños debidos a agentes limpiadores inadecuados.

Todas las superficies pueden sufrir rayaduras. El contacto con agentes limpiadores inadecuados puede alterar o decolorar las superficies externas.

No utilice agentes limpiadores abrasivos, limpiadores para vidrio, limpiadores multiusos ni a base de aceite.

Compartimiento de polvo

Si es necesario, se puede limpiar el compartimiento de polvo usando un sacudidor seco, cepillo o una segunda aspiradora, si se tiene, para aspirar el polvo.

Preguntas frecuentes

Muchos errores y fallas de funcionamiento que pueden ocurrir en el uso diario pueden solucionarse fácilmente. Puede ahorrar tiempo y dinero en muchos casos, ya que no necesita ponerse en contacto con el Servicio de Atención al Cliente de Miele.

Puede encontrar información que le ayudará a corregir las fallas usted mismo en www.miele.com/service.

Las siguientes tablas están diseñadas para ayudarlo a encontrar la causa de un mal funcionamiento o una falla y resolverlo.



Riesgo de descarga eléctrica debido al voltaje.

El voltaje de alimentación es aplicado al aparato incluso si está apagado.

Antes de encargarse de cualquier problema, desconecte el aparato del tomacorriente.

Problema	Causa y solución
<p>La aspiradora se apaga automáticamente.</p>	<p>Un limitador de temperatura apaga automáticamente la aspiradora si se calienta demasiado. Esto puede suceder si, por ejemplo, el mango de succión se bloquea con objetos de gran tamaño o si la bolsa recoge polvo está llena o contiene partículas de polvo fino. Un filtro protector del motor o un filtro de salida de aire muy sucio también puede ser la causa del sobrecalentamiento.</p> <p>■ Apague de inmediato la aspiradora utilizando el interruptor de pedal de Encendido/Apagado ①. Desconecte del tomacorriente.</p> <p>Después de eliminar la falla, espere aproximadamente de 20 a 30 minutos para permitir que la aspiradora se enfríe. Luego puede volver a encenderla.</p>

Servicio de Atención al Cliente

En www.miele.com/service encontrará información que le ayudará a solucionar los fallos usted mismo y acerca de las piezas de repuesto de Miele.

Contacto en caso de anomalías

En caso de fallas que no pueda solucionar por usted mismo, comuníquese con su Distribuidor Autorizado Miele o bien, con Servicio Post-venta de Miele.

La información de contacto para el Servicio de Atención al Cliente de Miele se puede encontrar al final de este documento.

Garantía

La duración de la garantía es de 2 años. Para obtener información adicional, consulte el folleto de garantía adjunto.

Accesorios opcionales

Siga las instrucciones de limpieza y cuidado del fabricante de pisos.

Se recomienda usar solo accesorios originales de Miele con el logotipo "ORIGINAL Miele" en el empaque. Solo éstos garantizarán el rendimiento óptimo de su aspiradora y los mejores resultados de limpieza posibles.

Tenga en cuenta que la garantía de la aspiradora no cubre las fallas y los daños ocasionados por el uso de accesorios que no tengan el logotipo de "ORIGINAL Miele" en el empaque.

3D4U

Con 3D4U, Miele le ofrece accesorios gratuitos que se pueden descargar para la impresora 3D (www.miele.de, Servicio, piezas de recambio y accesorios).

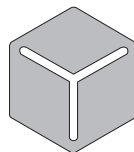

3 D 4 U

Accesorios opcionales

Los accesorios Miele originales están disponibles en la tienda web de Miele, en el Servicio de Atención al Cliente de Miele y en su distribuidor Miele.

Los accesorios Miele originales están identificados por el logotipo de Miele en el empaque.

Algunos modelos vienen de fábrica con uno o más de los siguientes accesorios.

Herramientas / cepillos para pisos

Turbobrush TurboTeQ (STB 305-3)

Este cepillo es ideal para limpiar alfombras de pelo corto.

Cepillo para pisos Hardfloor (SBB 235-3)

Este cepillo está diseñado para ser utilizado en pisos duros como pisos de baldosas o piedra.

Cepillo para pisos Parquet Twister con cabeza giratoria (SBB 300-3)

Con cerdas naturales para aspirar pisos duros lisos y pequeños espacios.

Cepillo para pisos Parquet Twister XL con cabeza giratoria (SBB 400-3)

Con cerdas naturales para aspirar rápidamente pisos duros lisos y pequeños espacios.

Otros accesorios

Mini TurboCepillo (STB 101)

Para limpiar tapizados, colchones o asientos de automóviles, etc.

Cepillo universal (SUB 20)

Para limpiar libros, estanterías, etc.

Cepillo para radiadores (SHB 30)

Para limpiar radiadores, estantes estrechos y grietas.

Tobera para colchón (SMD 10)

Para limpiar tapizados, colchones, almohadones, cortinas, cobertores, etc.

Tobera plana de 30 cm (12") (SFD 10)

Tobera extra larga para grietas para limpiar en pliegues, grietas y esquinas.

Tobera plana de 56 cm (22") (SFD 20)

Tobera para grietas flexible para limpiar sitios de difícil acceso.

Accesorio plano XL flexible y extensible (HX-CNXL)

La boquilla flexible para hendiduras puede alcanzar 24" (60 cm) para limpiar zonas de difícil acceso.

Tobera para tapizados XL (SPD 20)

Tobera para tapizados ancha para limpiar tapicerías, colchones y cojines.

Manija Comfort con luz (SGC 20)

Ilumina el área a limpiar.

Filtros

Filtro Active AirClean 30 (SF-AA 30)

Para una reducción significativa de olores desagradables. Ideal para hogares con mascotas o fumadores.

Filtro HEPA AirClean 30 (SF-HA 30)

Filtra de forma efectiva el polvo fino y los alérgenos. Ideal para personas alérgicas al polvo doméstico.

Rejilla del filtro

La rejilla del filtro es necesaria si desea utilizar un filtro de salida de aire AirClean en lugar de un filtro de salida de aire Active AirClean 30 o HEPA AirClean 30.

es - POLIZA DE GARANTIA - Aspiradoras México

Lo que cubre la garantía y por qué periodo se extiende:

Miele S.A. de C.V. garantiza la compra original de este electrodoméstico marca Miele que el comprador con domicilio en los Estados Unidos Mexicanos haya realizado a un distribuidor autorizado, tienda o a la empresa misma de:

- a. Cualquier defecto de fabricación en sus materiales, mano de obra, partes y/o componentes que generen fallas en el funcionamiento y/o desempeño del equipo con base en las especificaciones técnicas incluidas en el manual de uso y manejo del mismo.
- b. El periodo de garantía para el electrodoméstico, sus accesorios, partes y/o componentes, es de 2 años a partir de la fecha de instalación.
- c. La garantía no cubre daños o defectos en los siguientes casos:
 - Cuando el equipo ha sido utilizado en condiciones distintas a las normales.
 - Cuando el equipo no ha sido operado con base en las instrucciones y/o manual de uso que lo acompaña.
 - Cuando el equipo ha sido instalado, alterado o reparado por terceros no autorizados por Miele México.
 - Cuando el equipo ha sido extraído de su empaque original y no cuenta con los sellos de seguridad al momento de ser realizada su instalación por parte de un Técnico Autorizado Miele.
- d. Cualquier desperfecto o falla ocasionada por una instalación deficiente realizada por algún técnico distinto al Servicio Técnico Autorizado de Miele invalida la garantía. La empresa no se hará responsable por reclamaciones de Cliente Final derivadas de una instalación deficiente por un tercero no autorizado por Miele México.
- e. El Técnico Autorizado Miele, al momento de realizar la instalación, sellará la Póliza de Garantía de cada equipo instalado con su nombre, firma y fecha de instalación.
- f. En caso de equipos "Free-Standing", la tienda o Distribuidor Autorizado Miele sellará la Póliza de Garantía de cada equipo vendido con su nombre, firma y fecha de venta.
- g. Miele México desconoce cualquier otra garantía expresa o implícita en el equipo o cualquier otra garantía que haya sido ofrecida por un tercero.
- h. Miele México no asume ninguna responsabilidad o cualquier otra obligación con respecto a daño a personas o bienes que resulte del uso de algún equipo de nuestra marca o sus accesorios, partes, componentes, refacciones, etc., cuando dicho equipo, accesorios, partes, componentes, refacciones, etc., no hayan sido comprados a algún distribuidor, tienda, etc., autorizado por Miele México.
- i. Cualquier compra de equipos, accesorios, partes, componentes, refacciones, etc., de cualquier otro origen, distribuidor o tienda no autorizados por Miele México será bajo el propio riesgo del comprador.

Procedimiento para hacer efectiva la garantía:

Si este electrodoméstico resulta defectuoso y se encuentra dentro del periodo de garantía, el comprador deberá:

- a. Presentar el electrodoméstico defectuoso en el Centro de Servicio abajo indicado y presentar la Póliza de Garantía debidamente sellada por el técnico que lo instaló. Esta garantía incluye los gastos de transportación del electrodoméstico razonablemente erogados que deriven de su cumplimiento dentro de la red de servicio de Miele.
- b. Los establecimientos en los Estados Unidos Mexicanos donde se puede hacer efectiva la garantía son los siguientes:

Miele SA de CV
Miele Experience Center
Arquimedes 43
Col. Chapultepec Polanco.
C.P.11560
Ciudad de México.

Tel. 800 MIELE 00
(800 64353 00)

Correo electrónico:
info@miele.com.mx

Exclusión de otras garantías:

Excepto por la garantía limitada ofrecida en este documento, Miele desconoce cualquier otra garantía expresa o implícita con respecto al electrodoméstico, aparato eléctrico o electrónico. Cualquier garantía de comercialización o propiedad para un propósito en particular, está limitada en su duración o término a la garantía limitada otorgada en este documento.

es - POLIZA DE GARANTIA - Aspiradoras México

Limitantes de responsabilidad para daños especiales, incidentales o consecuenciales:

Miele no asume ninguna responsabilidad o cualquier otra obligación con respecto a daño a personas o bienes que resulte del uso de algún electrodoméstico de nuestra marca o sus accesorios, partes, componentes, refacciones, etc., cuando dicho electrodoméstico, accesorios, partes, componentes, refacciones, etc., no hayan sido comprados a algún distribuidor, tienda, etc., autorizado por Miele. Cualquier compra de un electrodoméstico, accesorios, partes, componentes, refacciones, etc., de cualquier otro origen, distribuidor o tienda no autorizados será bajo el propio riesgo del comprador. Miele específicamente no se responsabiliza, directa o indirectamente, y desconoce cualquier daño incidental, especial o consecencial o cualquier otro tipo de daño derivado de cualquier incumplimiento, agravio, falta de responsabilidad o de cualquier otra teoría legal derivado del mal uso de este producto, al no seguir las indicaciones estipuladas en el manual.

Leyes de los Estados Unidos Mexicanos:

Las limitaciones contenidas en la presente garantía limitada serán válidas en la medida en que lo permitan las leyes de los Estados Unidos Mexicanos.

Servicios:

Para mayor información sobre cualquier aspecto relacionado con la presente garantía o con el electrodoméstico amparado por la misma, y para obtener partes, componentes, consumibles y accesorios, favor de contactar a:

Miele SA de CV
Miele Experience Center
Arquimedes # 43
Col. Polanco Chapultepec
Delg. Miguel Hidalgo
C.P. 11560 México, D.F.

Servicio post venta:
Tel. 800 MIELE 00
(800 64353 00)

Correo electrónico:
info@miele.com.mx
www.miele.com.mx

Miele SA de CV
Miele Experience Center
Arquimedes 43
Col. Chapultepec Polanco.
C.P.11560
Ciudad de México.

Tel. 800 MIELE 00
(800 64353 00)

Correo electrónico:
info@miele.com.mx

Seuls des sacs à poussière, des filtres et des accessoires portant le logo "Original Miele" doivent être utilisés avec cet aspirateur.

Ceux-ci permettent de maximiser la puissance d'aspiration de l'aspirateur et de produire des résultats de nettoyage optimaux.

L'UTILISATION DE COMPOSANTES D'UNE AUTRE MARQUE POURRAIT INVALIDER LA GARANTIE.

 Tout comme l'utilisation de sacs à poussière n'arborant pas le logo "Original Miele", l'utilisation de sacs à poussière faits de papier ou de matériau similaire, ou de sacs à poussière munis d'une plaque de retenue en carton, peut endommager gravement l'aspirateur et risquer d'en annuler la garantie.

Le logo "Original Miele" se trouve sur l'emballage ou directement sur le sac à poussière.



Vous pouvez vous procurer des sacs à poussière et des filtres Miele d'origine auprès d'un détaillant autorisé d'aspirateurs Miele ou à notre magasin Miele en ligne, à www.miele.ca.

fr - Table des matières

CONSIGNES DE SÉCURITÉ IMPORTANTES	55
Description de l'appareil	62
Protection de l'environnement	64
Références aux illustrations	65
Raccordement	65
Utilisation des accessoires inclus	67
Utilisation	67
Pause et rangement de l'aspirateur	68
Entretien	69
Achat d'accessoires	69
Commande des bons sacs à poussière et des bons filtres	70
Quand remplacer le sac à poussière	70
Comment fonctionne le voyant de remplacement du sac à poussière	70
Comment remplacer le sac à poussière	71
Comment remplacer le filtre de protection du moteur	71
Comment remplacer le filtre d'évacuation AirClean	71
Comment remplacer le filtre d'évacuation Active AirClean 30/HEPA AirClean 30	72
Remplacer un type de filtre d'évacuation par un autre	72
Conseils lors du changement du type de filtre	72
Comment remplacer les ramasse-fils	72
Nettoyage et entretien	73
Guide de dépannage	74
Service technique	75
Contact en cas d'anomalies	75
Garantie	75
Accessoires en option	75
3D4U	75
Achat d'accessoires	75
Garantie restreinte – Aspirateurs Canada	77

LISEZ ATTENTIVEMENT TOUTES LES INSTRUCTIONS AVANT D'UTILISER L'APPAREIL

Cet aspirateur est conforme à l'ensemble des exigences réglementaires locales et nationales en vigueur en matière de sécurité. Une utilisation inappropriée de l'appareil peut entraîner des blessures corporelles et des dommages matériels.

Veuillez lire le mode d'emploi avant d'utiliser l'aspirateur pour la première fois. Il contient des renseignements importants sur la sécurité, l'utilisation et l'entretien de l'appareil. Vous éviterez ainsi de vous blesser et d'endommager l'appareil.

Conformément à la norme CEI 60335-1, Miele vous conseille expressément et vivement de lire et de suivre les instructions du chapitre « Raccordement », ainsi que celles contenues dans les « Consignes de sécurité et mises en garde ».

Miele ne peut pas être tenue pour responsable des blessures et des dommages causés par le non-respect de ces instructions.

Conservez ce mode d'emploi en lieu sûr afin de pouvoir le consulter au besoin et remettez-le au prochain propriétaire éventuel.

Débranchez toujours l'aspirateur de l'alimentation électrique après utilisation, avant de changer les accessoires, ainsi que pour les travaux d'entretien, de nettoyage, et de réparation. Retirez la fiche de la prise de courant.

fr - CONSIGNES DE SÉCURITÉ IMPORTANTES

Utilisation conforme

- ▶ Conçu pour nettoyer les planchers, cet aspirateur est prévu pour un usage domestique ou dans un environnement similaire. Cet aspirateur n'est pas adapté à une utilisation sur les chantiers de construction.
- ▶ Cet aspirateur peut être utilisé pour le nettoyage normal de la moquette, des tapis et des surfaces dures.
- ▶ Cet aspirateur n'est pas conçu pour être utilisé à l'extérieur.
- ▶ Cet aspirateur est conçu pour une utilisation jusqu'à 4000 m (13 000 pi) d'altitude au-dessus du niveau de la mer.
- ▶ L'aspirateur ne doit être utilisé que sur les planchers secs. Ne passez pas l'aspirateur sur les personnes ou les animaux. Toute autre utilisation, modification ou altération est interdite.
- ▶ Les personnes (y compris les enfants) dont les capacités physiques, sensorielles ou mentales sont réduites, ou qui manquent d'expérience ou de connaissances, et qui ne sont pas en mesure d'utiliser l'aspirateur en toute sécurité ne peuvent utiliser cet aspirateur que si elles sont surveillées pendant son utilisation ou si on leur a montré comment l'utiliser en toute sécurité et qu'elles comprennent et reconnaissent les conséquences d'une utilisation incorrecte.
- ▶ Utilisez-le uniquement comme décrit dans ce mode d'emploi.
Utilisez exclusivement les accessoires recommandés par le fabricant.

Sécurité des enfants

- ▶ Risque de suffocation! Jetez les emballages, sacs et autres produits en plastique et gardez-les en tout temps hors de la portée des enfants.
- ▶ Ne laissez pas les enfants s'approcher de l'aspirateur à moins d'être supervisés en permanence.
- ▶ Les enfants de 8 ans et plus peuvent utiliser l'aspirateur sans surveillance uniquement s'ils ont appris à l'utiliser en toute sécurité. Les enfants doivent être capables de comprendre et de reconnaître les dangers potentiels liés à une utilisation inadéquate.
- ▶ Les enfants ne doivent pas procéder au nettoyage ou à l'entretien de l'aspirateur sans surveillance.
- ▶ Assurez-vous que l'aspirateur n'est pas utilisé comme un jouet. La vigilance s'impose lorsque l'aspirateur est utilisé en présence d'enfants.

AVERTISSEMENT

Pour diminuer le risque d'incendie, de décharge électrique ou de blessure, respectez les instructions ci-après :

- ▶ Vérifiez la tension nominale de l'aspirateur avant de brancher le cordon d'alimentation dans une prise électrique. Votre source d'alimentation doit correspondre à la tension indiquée sur la plaque signalétique située en dessous de l'aspirateur. N'utilisez que les prises de courant domestiques. N'utilisez jamais de sources d'alimentation en courant continu. Consultez un électricien professionnel si vous avez des doutes sur votre source d'alimentation. Le branchement de l'aspirateur à une tension supérieure à celle indiquée dans ces instructions peut endommager l'appareil ou causer des blessures.

fr - CONSIGNES DE SÉCURITÉ IMPORTANTES

► Pour réduire le risque de décharge électrique, cet appareil est équipé d'une fiche polarisée (une lame est plus large que l'autre.) Cette fiche ne s'insère dans une prise polarisée que dans un seul sens. Si elle ne s'insère pas complètement dans la prise de courant, inversez la fiche. Si elle ne s'insère toujours pas, appelez un électricien professionnel pour installer la prise appropriée. Ne modifiez en aucun cas la fiche.

Sécurité technique

► Avant chaque utilisation, vérifiez que ni l'aspirateur ni tous les accessoires fournis ne présentent de signes visibles de dommages. N'utilisez pas un aspirateur ou un accessoire endommagé.

► Comparez les données de raccordement indiquées sur la plaque signalétique de l'aspirateur (tension et fréquence) avec celles du réseau électrique. Elles doivent absolument être les mêmes. Sans modifications, l'aspirateur est adapté pour 50 Hz ou 60 Hz.

► L'intensité nominale de la prise électrique doit être 15 A.

fr - CONSIGNES DE SÉCURITÉ IMPORTANTES

► Un fonctionnement permanent ou temporaire est possible sur un système d'alimentation électrique autonome ou un système d'alimentation qui n'est pas synchronisé avec l'alimentation électrique du réseau (par ex. réseaux insulaires, systèmes auxiliaire). Pour faire fonctionner l'appareil, le système d'alimentation électrique doit être conforme aux spécifications de la norme EN 50160 ou d'une norme locale équivalente.

La fonction et le fonctionnement des mesures préventives fournies dans l'installation électrique domestique et dans ce produit Miele doivent être conservés en fonctionnement ponctuel ou en fonctionnement non synchronisé avec l'alimentation électrique du réseau, ou alors les mesures doivent être remplacées par des mesures équivalentes dans l'installation. Comme le décrit par exemple la version actuelle de la norme VDE-AR-E 2510-2 ou une norme locale équivalente.

► Les réparations ne doivent être effectuées que par un technicien autorisé, conformément aux normes de sécurité nationales et locales. Les réparations non autorisées peuvent causer des blessures ou endommager l'appareil. Autrement, la garantie peut être annulée.

► N'utilisez pas le câble d'alimentation pour transporter l'aspirateur et ne tirez pas dessus pour le débrancher. Ne tirez pas le câble d'alimentation contre des bords tranchants et ne l'écrasez pas. Évitez de faire passer fréquemment l'aspirateur sur le câble d'alimentation. Le câble d'alimentation, la fiche ou la prise peuvent s'en trouver endommagés et vous mettre en danger.

► N'utilisez pas l'aspirateur si le câble d'alimentation est endommagé. Si le câble d'alimentation est endommagé, celui-ci et la bobine doivent être remplacés. Pour des raisons de sécurité, cette opération doit être effectuée uniquement par le service technique Miele ou un technicien agréé Miele.

fr - CONSIGNES DE SÉCURITÉ IMPORTANTES

- ▶ Ne laissez pas l'aspirateur devenir mouillé. Utilisez uniquement un chiffon sec ou légèrement humide pour nettoyer l'appareil une fois qu'il est débranché.
- ▶ Les réparations doivent être effectuées exclusivement par des techniciens autorisés par Miele. Une réparation ou des travaux réalisés par une personne non compétente peut mettre les utilisateurs en danger.
- ▶ L'emballage protège l'aspirateur contre d'éventuels dégâts pendant le transport. Il est conseillé de le conserver pour le transport futur.
- ▶ Miele ne peut garantir la sécurité de l'appareil que si des pièces de rechange d'origine Miele sont utilisées. Les composants défectueux ne doivent être remplacés que par des pièces d'origine Miele.

Utilisation correcte

- ▶ Pour éviter les risques de dommages, n'utilisez pas l'aspirateur sans que le sac à poussière, le filtre du réservoir à poussière et le filtre d'évacuation ne soient en place.
- ▶ N'utilisez pas si le cordon d'alimentation ou la fiche sont endommagés.
Si l'appareil ne fonctionne pas comme prévu, s'il a été échappé, endommagé, laissé à l'extérieur ou submergé dans l'eau, retournez-le à un centre de réparation.
- ▶ Ne mettez aucun objet dans les ouvertures. N'utilisez pas lorsqu'une ouverture est bloquée; gardez à l'abri de la poussière, des peluches, des cheveux et de tout objet qui peut réduire l'écoulement de l'air.
- ▶ Le couvercle du réservoir à poussière ne se ferme pas sans la présence d'un sac à poussière. Ne le forcez pas.
- ▶ N'aspirez rien qui a brûlé ou qui fume, qu'il soit incandescent ou apparemment éteint (cigarettes, cendres ou cendres chaudes, etc.).

fr - CONSIGNES DE SÉCURITÉ IMPORTANTES

- ▶ N'utilisez pas l'aspirateur pour aspirer l'eau, les liquides ou la saleté humide. Attendez que les tapis ou moquettes fraîchement nettoyés ou shampooinés soient complètement secs avant d'essayer de passer l'aspirateur.
- ▶ N'utilisez pas l'aspirateur pour aspirer les particules d'encre en poudre. L'encre utilisée dans les imprimantes et les photocopieurs est conductrice d'électricité.
- ▶ N'aspirez pas de liquides ou de gaz inflammables ou combustibles et ne passez pas l'aspirateur dans les zones où ces substances sont stockées.
- ▶ N'aspirez pas à hauteur de tête et n'approchez pas le tuyau d'aspiration de la tête d'une personne.
- ▶ Tenez les cheveux, les vêtements amples, les doigts et toutes les parties du corps à l'écart des ouvertures et des parties mobiles.
- ▶ Soyez particulièrement vigilant lorsque vous nettoyez les escaliers.

Accessoires

- ▶ Afin d'éviter tout risque de blessure lorsque vous utilisez la turbobrosse Miele, ne touchez pas à la brosse rotative.
- ▶ Si vous passez l'aspirateur avec la poignée sans aucun accessoire, n'endommagez pas la poignée.
- ▶ Il est fortement recommandé d'utiliser des sacs à poussière, filtres et accessoires d'origine portant le logo Miele sur l'emballage. Sinon, le fabricant ne peut pas garantir la sécurité de ce produit.

CONSERVEZ CES INSTRUCTIONS

fr - Description de l'appareil

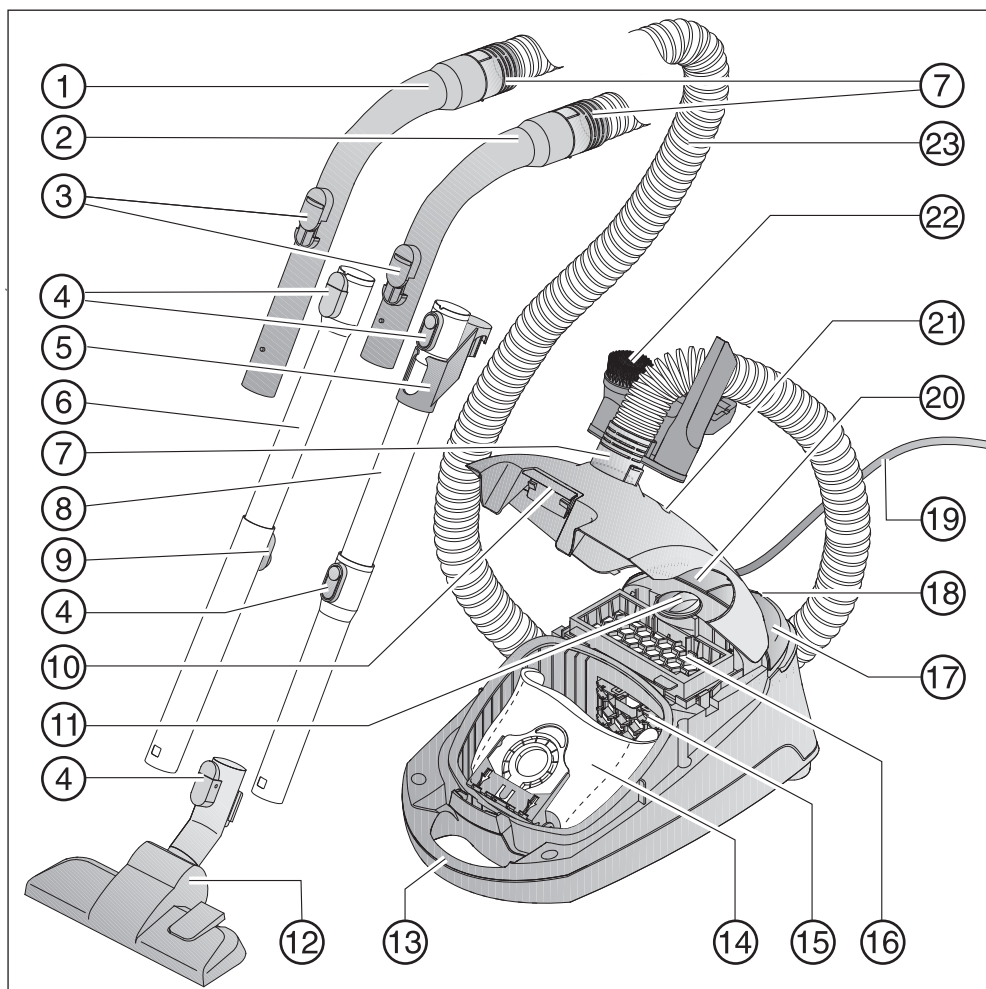

- ① Poignée XXL *
- ② Poignée *
- ③ Soupape d'entrée d'air
- ④ Boutons de dégagement *
- ⑤ Pièce de fixation pour le rangement *
- ⑥ Tube d'aspiration télescopique *
- ⑦ Prise de raccord pour le tuyau
- ⑧ Tube d'aspiration EasyLock *
- ⑨ Mécanisme de dégagement du tube d'aspiration télescopique *
- ⑩ Bouton d'ouverture du couvercle du compartiment à poussière
- ⑪ Sélecteur de puissance d'aspiration
- ⑫ Brosse à plancher *
- ⑬ Poignée de transport
- ⑭ Sac à poussière d'origine Miele
- ⑮ Filtre de protection du moteur
- ⑯ Filtre AirClean *
- ⑰ Bouton-pédale marche/arrêt ①
- ⑱ Système d'immobilisation pour des pauses pendant l'utilisation
- ⑲ Cordon d'alimentation
- ⑳ Bouton de rembobinage du cordon d'alimentation
- ㉑ Voyant de remplacement du sac à poussière
- ㉒ Porte-accessoires avec trois accessoires
- ㉓ Tuyau d'aspiration

En dessous - support pour tube télescopique (non représenté)

* Ces options varient selon le modèle et peuvent ne pas être fournies avec votre aspirateur.

Élimination de l'emballage

L'emballage protège l'aspirateur contre d'éventuels dégâts pendant le transport. Nous vous recommandons de le conserver pour l'utiliser lors d'un éventuel transport.

Les matériaux d'emballage utilisés sont sélectionnés en fonction de critères écologiques pour en faciliter le recyclage. Le recyclage de l'emballage permet d'économiser les matières premières lors de la fabrication et de réduire le volume des déchets dans les sites d'enfouissement. Assurez-vous que l'emballage est éliminé conformément à la réglementation de votre région.

Élimination des sacs à poussière et des filtres

Les sacs à poussière et les filtres sont fabriqués de matériaux écologiques et peuvent être jetés avec les ordures ménagères normales, tant et aussi longtemps qu'ils ont été utilisés exclusivement pour de la poussière ménagère générale.

Mise au rebut de votre ancien appareil

Avant de mettre au rebut votre ancien appareil, veuillez retirer le sac à poussière et les filtres et en disposer avec vos ordures ménagères.

Les appareils électriques et électroniques contiennent des matériaux précieux. Ils contiennent également des substances, des composés et des éléments essentiels pour leur fonctionnement adéquat et sécuritaire. Une manipulation ou la mise au rebut inadéquate de ces matériaux dans vos ordures ménagères peut poser un risque pour votre santé et l'environnement. Donc, il est important de ne pas jeter votre ancien appareil avec vos ordures ménagères.

Utilisez plutôt des points de collecte et de mise au rebut officiellement désignés pour mettre au rebut et recycler les appareils électriques et électroniques. Selon la loi, vous êtes responsable de la suppression des données personnelles de l'appareil avant la mise au rebut. Veuillez vous assurer que votre vieil appareil ne pose pas un risque pour les enfants lorsqu'il est entreposé avant la mise au rebut.

Références aux illustrations

Les illustrations mentionnées dans le texte figurent sur les pages dépliantes à la fin de ce mode d'emploi.

Raccordement

Attacher le tuyau d'aspiration (figure 01)

- Insérez le raccord de tuyau dans la prise d'aspiration de l'aspirateur jusqu'à ce qu'il s'enclenche. Pour ce faire, alignez les guides des deux pièces.

Assemblage du flexible et de la poignée (figure 02)

- Insérez l'autre raccord du flexible dans la poignée jusqu'à ce que vous entendiez un clic.

Selon le modèle, votre aspirateur est équipé de l'un des tubes d'aspiration suivants :

- Tube d'aspiration EasyLock
- Tube télescopique Comfort

Pour assembler le tube EasyLock (figure 03)

- Tenez le tube d'aspiration par la prise de raccordement et insérez-le dans le deuxième tube d'aspiration en tournant dans le sens horaire ou anti-horaire jusqu'à ce qu'il s'enclenche dans la position.
- Glissez le raccord vers le haut jusqu'à ce qu'il s'enclenche.

Raccordement de la poignée et du tube (figure 04)

- ① Insérez la poignée dans le tube d'aspiration jusqu'à ce qu'elle s'enclenche. Pour ce faire, alignez les guides sur ces deux pièces.

Réglage du tube télescopique (figure 05)

Le tube télescopique se compose de deux parties emboîtées l'une dans l'autre, qu'il faut adapter à la longueur la plus pratique pour effectuer les travaux d'aspiration.

- Tenez le mécanisme de dégagement afin de régler la longueur du tube télescopique.

Raccorder le tube d'aspiration à la brosse à plancher (figure 06)

- ① Poussez le tube d'aspiration dans la brosse à plancher et tournez-le dans le sens horaire ou antihoraire jusqu'à ce qu'il s'enclenche.
- ② Pour séparer le tube d'aspiration de la brosse, appuyez sur le bouton de dégagement et tirez le tube en effectuant un léger mouvement de rotation.

Réglage de la brosse double position (figure 06)

Cet aspirateur est conçu pour l'aspiration quotidienne des tapis, moquettes et sols durs peu fragiles.

La gamme d'accessoires pour aspirateurs Miele propose à ses clients un ensemble de brosses, suceurs, poignées, rallonges et autres sets (voir chapitre « Accessoires en option »).

Veuillez vous conformer aux conseils de nettoyage et d'entretien du fabricant du revêtement de sol.

③ Aspirez les sols durs peu fragiles avec la brosse sortie :

■ Appuyez sur le bouton .

Aspirez tapis et moquettes avec la brosse rentrée :

■ Appuyez sur le bouton .

Activer le voyant de remplacement du filtre d'évacuation TimeStrip®

Selon le modèle, votre aspirateur peut être équipé de l'un des filtres d'évacuation de série suivants (figure 07).

- a AirClean
- b Active AirClean 30 (noir)
- c HEPA AirClean 30 (blanc)

Si votre aspirateur est doté d'un filtre d'évacuation de type **b** ou **c**, vous devez activer le voyant de remplacement TimeStrip® du filtre d'évacuation.

- Tirez le levier de dégagement du couvercle du réservoir à poussière vers le haut et ouvrez le couvercle aussi loin qu'il va (figure 08).
- Retirez la bande indicatrice (figure 09).
- Appuyez sur le voyant de remplacement TimeStrip® du filtre d'évacuation (figure 10).

Après 10 à 15 secondes environ, une petite bande rouge apparaîtra dans la partie gauche du voyant (figure 11).

- Fermez le couvercle du compartiment à poussière jusqu'à ce qu'il s'enclenche. Veillez à ne pas coincer le sac à poussière.

L'indicateur de remplacement TimeStrip® du filtre d'évacuation indique la durée de vie restante du filtre d'évacuation. Le voyant devient complètement rouge après environ 50 heures de fonctionnement (figure 12). 50 heures de fonctionnement représentent environ une année d'utilisation.

Utilisation des accessoires inclus (figures 13 + 14)

- ① Brosse à épousseter
- ② Embout à coussins
- ③ Embout à interstices
- ④ Porte-accessoires pour les accessoires inclus

Placez les différents accessoires comme l'indiquent les symboles sur le porte-accessoires.

- Fixez le porte-accessoires à la prise de raccordement du tuyau sur l'une des extrémités du tube d'aspiration. Assurez-vous qu'il s'enclenche.

Brosse à plancher réglable (figure 15)

La brosse à plancher réglable peut également être utilisée pour aspirer les escaliers.

 Risque de blessure en cas de chute de l'aspirateur.

Vous pourriez vous blesser si l'aspirateur tombait dans les escaliers.

Aspirez toujours les marches d'escalier du bas vers le haut.

Brosse à plancher Parquet (SBB Parquet-3)

(de série, selon le modèle)

Munie de poils naturels et conçue pour aspirer sur les planchers lisses susceptibles d'être rayés.

Utilisation

Cordon d'alimentation

 Déroulez complètement le cordon afin de faciliter l'évacuation de la chaleur. Ne tirez pas sur le cordon, ne vous en servez pas comme une poignée, ne le coincez pas dans une porte et ne le laissez pas en contact avec des extrémités ou des coins tranchants. Ne faites pas passer l'appareil sur le cordon. Veillez à ce que le cordon n'entre pas en contact avec des surfaces chaudes. Ne débranchez pas l'appareil en tirant sur le cordon. Tirez sur la fiche et non sur le cordon. Cet appareil est muni d'un dispositif de rembobinage du cordon d'alimentation. Tenez la fiche lorsque vous embobinez le cordon de l'appareil. Ne laissez pas la fiche virevolter lorsque vous enroulez le cordon.

Dérouler le cordon d'alimentation (figure 16)

- Tirez le cordon d'alimentation jusqu'à la longueur souhaitée.
- Insérez la fiche dans la prise de courant.

 Si vous utilisez l'aspirateur pendant plus de 30 minutes, il faut tirer le cordon d'alimentation complètement. Risque de surchauffe et de dommage.

Enrouler le cordon d'alimentation

- Débranchez la fiche de la prise de courant.
- ② Appuyez sur l'interrupteur au pied de réenroulement. Le cordon d'alimentation s'enroulera automatiquement.







Mise en marche et arrêt (figure 17)

- Appuyez sur le bouton-pédale Marche/Arrêt ①.

Régler la puissance d'aspiration(figure 18)

La puissance d'aspiration peut être réglée pour convenir au type de plancher que vous nettoyez. Réduire la puissance d'aspiration réduit l'effort requis pour manier la brosse.

L'aspirateur est doté de symboles sur le sélecteur qui indiquent les types d'utilisation convenant aux différents réglages.

-  Voilages, rideaux
 -  Meubles rembourrés, coussins
 -  Moquettes à poils longs, tapis et tapis de corridor
 -  Aspiration avec économie d'énergie. Ce réglage est également très silencieux.
 -  Moquettes à poils courts et tapis
 -  Planchers durs, tapis très sales et tapis
- Tournez le sélecteur rotatif pour le mettre au niveau de puissance d'aspiration souhaité.

Ouvrir le curseur d'air additionnel (figure 19)

Ce curseur permet de baisser provisoirement la puissance d'aspiration pour éviter que la brosse ne reste "collée" sur le revêtement de sol.

- Ouvrez le curseur d'air additionnel qui se trouve à côté de la poignée pour que la brosse se remette à glisser facilement.

En ouvrant ce curseur, la force qui s'exerce sur la brosse diminue.

Pause et rangement de l'aspirateur

Système de fixation de tube avec arrêt automatique pour les pauses (figure 20)

Le système d'immobilisation vous permet d'immobiliser le tube d'aspiration et la brosse à plancher sur l'aspirateur pendant de brèves pauses.

- Insérez l'ergot de la brosse dans le support de fixation de l'aspirateur.

Si votre aspirateur se trouve sur un plan incliné, p. ex. une rampe,
- rentrez entièrement le tube télescopique
- n'utilisez pas le système d'immobilisation si votre aspirateur est équipé d'un tube d'aspiration EasyLock.

Support du tube télescopique (figures 21 + 22)

 Après utilisation, arrêtez l'aspirateur et débranchez toujours la prise. Débranchez la fiche de la prise de courant.

- Posez l'aspirateur à la verticale.

Si votre aspirateur est équipé d'un tube d'aspiration télescopique, rentrez complètement le tube de manière à ce qu'il soit moins encombrant pour le rangement.

- Insérez l'ergot de la brosse à plancher vers le bas dans le support de fixation de l'aspirateur.

Si votre aspirateur est équipé d'un tube d'aspiration EasyLock, vous pouvez séparer les deux sections pour le rangement.

- Appuyez sur le bouton de dégagement sur la partie basse et retirez la partie haute du tube d'aspiration.
- Poussez la prise de raccordement fixée à la partie supérieure du tube dans la partie inférieure.

Entretien

 Pour l'entretien de l'aspirateur, éteignez-le toujours et débranchez le cordon de la prise murale.

Le système de filtrage Miele comprend trois accessoires :

- Sac à poussière Miele d'origine **GN**
- Filtre de protection du moteur
- Filtre d'évacuation Miele d'origine

Ils devront être remplacés de temps en temps pour veiller à ce que votre aspirateur fonctionne efficacement.

Nous recommandons d'utiliser uniquement des sacs à poussière, des filtres et des accessoires d'origine portant le logo Miele avec cet aspirateur. Cela permettra d'assurer le maintien de sa puissance d'aspiration, ce qui donne les meilleurs résultats de nettoyage possible.

Les sacs à poussière avec le logo Miele ne sont pas fabriqués de papier ou de matériau à base de papier et n'ont pas de collier de carton. C'est pourquoi nos sacs à poussière sont particulièrement durables et fiables.

Veuillez noter que les défauts et dommages à l'appareil résultant de l'utilisation d'accessoires qui ne comportent pas le logo Miele ne seront pas couverts par la garantie de l'appareil.

Achat d'accessoires

Les accessoires Miele d'origine sont disponibles sur la boutique en ligne Miele, auprès du service technique Miele et chez votre revendeur Miele.

Les accessoires Miele d'origine sont reconnaissables par le logo Miele sur l'emballage.

Avec 3D4U, Miele propose également des accessoires à télécharger gratuitement pour votre imprimante 3D (www.miele.ca/fr > Support > Produits d'entretien et pièces détachées > 3D4U – instructions d'impression en 3D).

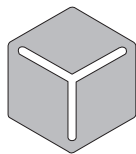

3 D 4 U

Commande des bons sacs à poussière et des bons filtres

N'utilisez que des sacs à poussière **GN** Miele d'origine avec un **collier bleu** ainsi que des filtres Miele d'origine. Vous reconnaîtrez les accessoires Miele d'origine par le logo Miele sur l'emballage.

Chaque boîte de sacs à poussière Miele d'origine comprend quatre sacs, un filtre d'évacuation AirClean et un filtre de protection du moteur. Les lots Miele d'origine contiennent 16 sacs à poussière, quatre filtres d'évacuation AirClean et quatre filtres de protection du moteur.

Des filtres d'évacuation Miele d'origine peuvent également être achetés auprès de votre revendeur Miele ou du service technique Miele. Veuillez indiquer le numéro de modèle de votre aspirateur au moment de passer votre commande afin de vous assurer d'obtenir le bon filtre. Vous pouvez également commander tous ces accessoires de la boutique en ligne Miele.

Quand remplacer le sac à poussière (figure 23)

Changez le sac à poussière lorsque le marqueur dans le voyant de remplacement du sac à poussière tourne au rouge.

Les sacs à poussière sont des produits à usage unique. Jetez les sacs à poussière pleins. Ne les réutilisez pas. Les pores obstrués réduisent la puissance d'aspiration.

Vérification du voyant de remplacement du sac à poussière

- Emboîtez la brosse à plancher dans l'aspirateur.
- Mettez l'aspirateur en marche et réglez le sélecteur sur la puissance maximum.
- Soulevez légèrement la brosse à plancher du sol.

Comment fonctionne le voyant de remplacement du sac à poussière

Le voyant de remplacement du sac à poussière est réglé pour la poussière résidentielle normale. Elle contient généralement un mélange de poussière, de cheveux, de fils, de peluches de tapis, de sable, etc.

Toutefois, si l'aspirateur a servi pour nettoyer de la poussière fine comme le plâtre, la poussière de brique, le ciment ou la farine, les pores du sac à poussière peuvent devenir rapidement obstrués. Cela affecte la perméabilité à l'air du sac et le marqueur indiquera que le sac est « plein » même s'il ne l'est pas. Si cela se produit, vous devez tout de même changer le sac à poussière parce que la puissance d'aspiration sera grandement réduite à cause de l'obstruction des pores du sac à poussière.

Si, au contraire, une grande quantité de cheveux ou de peluches de tapis, qui contiennent généralement beaucoup d'air, sont aspirés le voyant pourra ne

pas réagir même si le sac est plein. Vous devez tout de même le changer. Ces deux extrêmes peuvent se produire.

Comment remplacer le sac à poussière (figure 24)

- Appuyez sur les deux boutons de dégagement placés sur les côtés du raccord du tuyau et soulevez le tuyau de la prise (figure 01).
- Tirez le levier de dégagement du couvercle du réservoir à poussière vers le haut et ouvrez le couvercle aussi loin qu'il va (figure 08).

Le sac à poussière est muni d'un rabat qui se ferme automatiquement pour éviter que la poussière se répande au moment où vous retirez le sac.

- ① Tirez le sac à poussière par la prise sur le collier.
 - ② Insérez le nouveau sac à poussière le plus loin possible dans le logement. Laissez-le plié tel que vous le sortez de la boîte.
- Fermez le couvercle du compartiment à poussière jusqu'à ce qu'il s'enclenche. Veillez à ne pas coincer le sac à poussière.

Un dispositif de verrouillage spécial permet d'éviter que le couvercle du compartiment à poussière puisse être fermé s'il ne contient pas de sac. Ne le forcez pas !

- Insérez le raccord de tuyau dans la prise d'aspiration de l'aspirateur jusqu'à ce qu'il s'enclenche (figure 01).

Comment remplacer le filtre de protection du moteur (figure 25)

- Ouvrez le compartiment à poussière.
- Tirez le sac à poussière par la prise sur le collier.
- Désenclenchez la grille de filtre et remplacez le filtre de protection du moteur par un filtre neuf.
- Fermez la grille de filtre.
- Insérez le sac à poussière le plus loin possible dans le logement.
- Fermez le couvercle du compartiment à poussière.

Comment remplacer le filtre d'évacuation AirClean (figure 26)

N'utilisez qu'un seul filtre d'évacuation.

- Ouvrez le compartiment à poussière.
- ① Dégagez la grille de filtre et soulevez-la. Prenez le filtre d'évacuation AirClean usé par la partie propre, non souillée (voir la flèche) et sortez-le.
 - ② Remplacez-le par un nouveau filtre d'évacuation AirClean.

Si vous souhaitez insérer un filtre d'évacuation Active AirClean 30 ou HEPA AirClean 30, voir la section « Changement du type de filtre d'évacuation ».

- Fermez la grille de filtre.
- Fermez le couvercle du compartiment à poussière.

Comment remplacer le filtre d'évacuation Active AirClean 30/HEPA AirClean 30 (figure 27)

N'utilisez qu'un seul filtre d'évacuation.

- Ouvrez le compartiment à poussière.
- ① Soulevez le filtre d'évacuation et retirez-le.
- ② Insérez un nouveau filtre d'évacuation en vous assurant de l'ajuster adéquatement, puis poussez-le en place.
- Appuyez sur le voyant de remplacement TimeStrip® du filtre d'évacuation (figure 10).

Après 10 à 15 secondes environ, une petite bande rouge apparaîtra dans la partie gauche du voyant (figure 11).

Si vous souhaitez insérer le filtre d'évacuation AirClean, voir la section « Changement du type de filtre d'évacuation ».

- Fermez le couvercle du compartiment à poussière.

Remplacer un type de filtre d'évacuation par un autre (figure 07)

Selon le modèle de votre aspirateur, l'un des filtres d'évacuation de série suivants convient à votre appareil :

- a AirClean
- b Active AirClean 30 (noir)
- c HEPA AirClean 30 (blanc)

N'utilisez pas plus d'un filtre d'évacuation à la fois.

Conseils lors du changement du type de filtre

1. Si vous souhaitez remplacer le filtre d'évacuation de type **a** par le filtre de type **b** ou le filtre de type **c**, vous devez retirer entièrement la grille de filtre avant d'insérer le nouveau filtre d'évacuation.

De plus, vous devez aussi activer le voyant de remplacement TimeStrip® du filtre d'évacuation (figure 10)(figure 10).

2. Si vous souhaitez remplacer le filtre d'évacuation de type **b** ou **c** par le filtre de type **a**, vous devez insérer le nouveau filtre dans une grille de filtre * avant d'installer (figure 27)(figure 26).

* Grille de filtre – voir la section « Accessoires en option »

Comment remplacer les ramasse-fils (figures 28 + 29)

- Utilisez un tournevis adapté pour retirer les ramasse-fils des fentes.
- Installez les nouveaux ramasse-fils.

Vous pouvez vous procurer des pièces de rechange auprès de Miele, de votre revendeur Miele ou du Service Miele.

Nettoyage et entretien

 Débranchez toujours l'aspirateur de l'alimentation électrique avant de le nettoyer. Éteignez-le et débranchez-le.

L'aspirateur et ses accessoires

L'aspirateur et tous les accessoires de plastique peuvent être nettoyés à l'aide d'un nettoyant spécialement conçu pour le plastique.

 N'utilisez pas d'agents nettoyants abrasifs, de produits pour vitres, de nettoyants tout usage ni de nettoyants à base d'huile!

Réservoir à poussière

Le réservoir à poussière peut être nettoyé, si nécessaire, avec un chiffon **sec**, une brosse ou, si disponible, un deuxième aspirateur pour nettoyer la poussière.

Surveillez le voyant de remplacement du sac à poussière et inspectez tous les filtres régulièrement. Nettoyez-les ou remplacez-les lorsque nécessaire, conformément aux instructions d'utilisation.

 Ne laissez pas l'aspirateur devenir mouillé. Si de l'humidité pénètre dans l'aspirateur, vous risquez de subir une décharge électrique.

Guide de dépannage

De nombreux dysfonctionnements et erreurs pouvant survenir au quotidien peuvent être résolus facilement. Dans bon nombre de cas, cela vous permet d'économiser du temps et de l'argent, car vous n'avez pas besoin de faire appel au service à la clientèle Miele.

Vous pouvez trouver des informations vous aidant à résoudre des dysfonctionnements sur www.miele.com/service.

Les tableaux suivants vous aideront à déceler la cause d'une panne ou d'une erreur et à y remédier.

 Risque de décharge électrique due à la tension.

La tension d'alimentation est appliquée à l'appareil, même s'il est éteint.

Avant de traiter un problème, débranchez l'appareil de la prise de courant après utilisation.

Problème	Cause et solution possibles
<p>L'aspirateur s'éteint automatiquement.</p>	<p>Un mécanisme de limitation de la température éteint l'aspirateur automatiquement lorsqu'il devient trop chaud.</p> <p>Cela peut se produire si, par exemple, de gros articles bloquent le tube ou lorsque le sac à poussière est plein ou contient des particules de poussière fine. Une évacuation très sale ou le filtre du réservoir à poussière peuvent également causer la surchauffe.</p> <p>■ Éteignez l'aspirateur immédiatement au moyen de l'interrupteur au pied marche/arrêt  et débranchez-le.</p> <p>Après avoir retiré la cause, attendez environ 20 à 30 minutes pour permettre à l'aspirateur de se refroidir. Puis, il pourra être rallumé.</p>

Service technique

Vous pouvez trouver des informations sur les pièces de rechange Miele et des informations vous aidant à résoudre des dysfonctionnements sur www.miele.com/service.

Contact en cas d'anomalies

Vous n'arrivez pas à résoudre la panne par vous-même ? Contactez le service après-vente Miele ou votre revendeur Miele.

Les coordonnées du service après-vente Miele figurent en fin de notice.

Garantie

Pour plus d'informations reportez-vous aux conditions de garantie fournies.

Accessoires en option

Veillez suivre les consignes de nettoyage et d'entretien du fabricant du revêtement de sol.

Nous recommandons d'utiliser exclusivement des accessoires d'origine portant le logo Miele sur l'emballage. Seuls ces accessoires garantissent l'efficacité optimale de votre aspirateur et les meilleurs résultats de nettoyage possibles.

Veillez noter que les erreurs et dommages résultant de l'utilisation d'accessoires qui ne portent pas le logo Miele ne seront pas couverts par la garantie de l'aspirateur.

3D4U

Avec 3D4U, Miele propose également des accessoires à télécharger gratuitement pour votre imprimante 3D (www.miele.com, service à la clientèle, 3D4U).

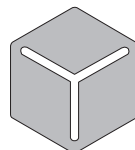

3 D 4 U

Achat d'accessoires

Les accessoires Miele d'origine sont disponibles sur la boutique en ligne Miele, auprès du service technique Miele et chez votre revendeur Miele.

Les accessoires Miele d'origine sont reconnaissables par le logo Miele sur l'emballage

Certains modèles sont équipés en série d'un ou plusieurs des accessoires suivants.

Brosses à plancher

Turbobrosse TurboTeQ (STB 305-3)

Idéale pour enlever les peluches et les cheveux des revêtements en tissu.

Brosse pour sols durs (SBB 235-3)

Cette brosse est conçue pour une utilisation sur les sols durs comme la céramique ou les planchers en pierre.

Brosse à plancher Parquet Twister XL munie d'une tête pivotante (SBB 300-3)

Munie de poils naturels, pour nettoyer les planchers durs lisses et les interstices.

Brosse à plancher Parquet Twister XL munie d'une tête pivotante (SBB 400-3)

Munie de poils naturels, pour nettoyer rapidement les revêtements durs lisses et les interstices.

Autres accessoires

Mini-turbobrosse (STB 101)

Pour nettoyer des meubles rembourrés, des matelas, des sièges de voiture, etc.

Brosse universelle (SUB 20)

Pour nettoyer des livres, des étagères, etc.

Brosse pour radiateur (SHB 30)

Pour épousseter les radiateurs, les étagères étroites et les fentes.

Brosse pour matelas (SMD 10)

Pour nettoyer des meubles rembourrés, des matelas, des coussins, des rideaux, des housses, etc.

Suceur long à interstices, 12 po (300 mm) (SFD 10)

Suceur très long à interstices pour nettoyer les plis, les fentes et les recoins.

Suceur très long à interstices, 22 po (560 mm) (SFD 20)

Suceur long à interstices flexible pour aspirer les endroits difficiles d'accès.

Suceur plat XL flexible et télescopique (HX-CNXL)

Le suceur plat flexible peut atteindre 60 cm pour nettoyer les zones difficiles d'accès.

Embout à coussins XL (SPD 20)

Embout à coussins large pour nettoyer des meubles rembourrés, des matelas et des coussins.

Poignée confortable avec dispositif d'éclairage (SGC 20)

Éclaire la zone où vous passez l'aspirateur.

Filtres

Filtre d'évacuation Active AirClean 30 (SF-AA 30)

Réduction significative des mauvaises odeurs. Idéal pour les ménages avec des animaux domestiques ou des fumeurs.

Filtre d'évacuation HEPA AirClean 30 (SF-HA 30)

Capte efficacement les poussières fines et les allergènes. Idéal pour les personnes allergiques à la poussière domestique.

Grille du filtre

La grille du filtre est requise si vous souhaitez utiliser un filtre d'évacuation AirClean plutôt qu'un filtre Active AirClean 30 ou HEPA AirClean 30.

Les conditions de la garantie suivante sont valides au Canada seulement.

Miele limitée, (ci-après nommée « Miele ») garantit à l'acheteur original que ce produit, y compris tous ses accessoires et pièces autorisés par Miele, est libre de tout défaut de matériel et de fabrication.

1. Entrée en vigueur et durée de la garantie

Cette garantie est valide durant la période de temps suivante :

- a) Appareils électroménagers aux fins d'utilisation domestique normale et non commerciale :
 - Un (1) an, pièces et main-d'œuvre.
 - Modules RemoteVision® : veuillez vous reporter à la « Garantie restreinte - Module RemoteVision® - Canada » de Miele.
 - Garantie supplémentaire de 5 et 10 ans sur les systèmes scellés de réfrigération : la garantie sur le système scellé de réfrigération couvre tous les compresseurs, les condensateurs, les évaporateurs et les déshydrateurs-filtres d'origine, ainsi que le fluide frigorigène et les tuyaux de raccordement d'origine.
 - Garantie de cinq (5) ans - Si une plainte concernant un matériau défectueux ou un défaut de fabrication lié au système scellé de réfrigération utilisé dans les réfrigérateurs, les caves à vin et les congélateurs Miele est adressée à Miele dans les cinq (5) ans suivant la date d'achat de l'appareil, les défauts du système scellé de réfrigération couverts par la garantie seront réparés gratuitement (pièces et main-d'œuvre comprises).
 - Garantie de dix (10) ans - Si une plainte concernant les défauts susmentionnés est adressée à Miele à partir de la sixième (6^e) année et jusqu'au dernier jour de la dixième (10^e) année suivant la date d'achat de l'appareil, la garantie couvrira le remplacement ou la réparation de tous les éléments du système scellé de réfrigération présentant un défaut matériel ou un défaut de fabrication couvert par la garantie, excepté les frais de main-d'œuvre. Si le client en fait la demande, Miele se chargera de la réparation ou du remplacement des pièces, mais aux frais du client.
- b) Appareils électroménagers aux fins d'utilisation commerciale :
- c) Aspirateurs destinés à une utilisation domestique, non commerciale dans des conditions normales :
 - Un (1) an, pour les aspirateurs verticaux, aspirateurs-balais sans fil et aspirateurs-chariots. Pièces et main d'œuvre.
 - Deux (2) ans, pour le moteur des aspirateurs verticaux S170 - S189. Pièces et main d'œuvre.
 - Deux (2) ans, pour la batterie Varta ou Huizhou Blueway des aspirateurs-balais sans fil. Pièces et main d'œuvre.
 - Sept (7) ans, pour le moteur Vortex™ des aspirateurs-chariots, aspirateurs verticaux et aspirateurs-balais sans fil, excepté pour les modèles d'aspirateurs verticaux S170-S189 dont le moteur est garanti deux (2) ans. Pièces et main d'œuvre.
- d) Aspirateurs aux fins d'utilisation commerciale :
 - Six (6) mois, pour les produits à utilisation commerciale. Pièces et main-d'œuvre.
 - Un (1) an, pour le moteur des aspirateurs verticaux et des aspirateurs-chariots. Pièces et main-d'œuvre.
- e) Appareils commerciaux :
 - Un (1) an, pièces et main d'œuvre dans la zone de service direct Miele.
 - Un (1) an, pièces uniquement en dehors de la zone de service direct Miele.Contactez Miele Professional pour déterminer si vous êtes dans la zone de service direct Miele.
- f) Appareils commerciaux à usage domestique :
 - Deux (2) ans, laveuse Petits géants, sècheuse Petits géants, lave-vaisselle Profi. Pièces et main d'œuvre.

2. Date d'entrée en vigueur

La garantie entre en vigueur à la date de livraison. En cas de remplacement par Miele d'un produit couvert par une garantie, la période de garantie initiale n'est pas prolongée; sa date d'entrée en vigueur correspond à la date de la livraison initiale.

3. Conditions préalables liées à la garantie

- 3.1 Miele assume la responsabilité en vertu de la garantie à la condition que les conditions suivantes aient été respectées :
 - a) vous êtes l'acheteur initial et votre produit ne provient pas d'une revente;
 - b) le produit a été acheté auprès de Miele ou auprès d'un détaillant Miele autorisé au Canada;
 - c) le cas échéant, le produit a été installé par une personne compétente, autorisée par Miele, conformément aux instructions d'installation en vigueur;
 - d) le produit se trouve au Canada.
- 3.2 Les réclamations en vertu de la garantie seront honorées uniquement si la non-conformité aux dispositions de la garantie est signalée par écrit et si le produit est retourné à Miele ou à un détaillant Miele autorisé accompagné d'une preuve de la date d'achat, pendant la période prévue à l'article 1 ci-dessus.

4. Étendue de la garantie

En cas de matériaux défectueux ou de défaut de fabrication pendant la période prévue à l'article 1 ci-dessus, Miele réparera ou, à son choix, remplacera dans un délai raisonnable le produit ou toute pièce ou tout accessoire Miele dont la fabrication ou les matériaux sont défectueux. Les produits ou les pièces défectueux deviennent la propriété de Miele lorsqu'ils sont remplacés.

5. Exclusions de la garantie

La garantie ne couvre pas les produits, y compris les pièces et les accessoires de ces produits, qui :

- n'ont pas été installés conformément aux instructions d'installation de Miele;
- ont été endommagés par négligence, à la suite d'un accident ou d'une utilisation mauvaise, inappropriée ou anormale, ou encore en raison de l'entretien ou du transport inapproprié ou anormal;
- contiennent des accessoires ou des pièces de rechange non fabriqués par Miele, y compris les filtres, les sacs à poussière et tout autre produit non fabriqué par Miele;
- ont été réparés, entretenus ou modifiés par une personne autre qu'une personne du centre de services ou un technicien autorisé par Miele.

6. Usure normale

L'usure normale ne constitue pas un défaut de fabrication ni un défaut de matériaux.

7. Limitation de responsabilité

7.1 À moins d'acheter une garantie prolongée auprès de Miele avant l'échéance de la présente garantie, celle-ci est la seule garantie que vous offre Miele. Miele se désiste de toute autre garantie maximale permise par la loi, expresse ou implicite, y compris toute garantie de qualité marchande ou d'usage à une fin particulière, à l'exception de la présente garantie.

7.2 Les recours décrits dans le présent document constituent vos seuls recours en vertu de la présente garantie. À moins d'une autre mention, la responsabilité de Miele pour les dommages réels, quelle que soit leur nature, est limitée au montant que vous avez payé pour le produit. Miele se dégage de toute responsabilité, de tout dommage indirect ou de tout autre dommage, qu'il soit attribuable à la violation du contrat, à la responsabilité délictuelle (y compris la négligence), à la responsabilité du fait du produit ou à toute autre théorie juridique. En aucun cas les deux parties ne seront tenues responsables de toute perte de bénéfices ou d'économies, de dommage consécutif ou de tout autre dommage financier.

8. Lois provinciales particulières

La présente garantie accorde à l'acheteur des droits légaux particuliers. L'acheteur peut également exercer d'autres droits qui peuvent varier d'une province à l'autre au Canada. Certaines provinces interdisent la restriction ou l'exclusion des garanties implicites. Par conséquent, il est possible que certaines restrictions et exclusions ne s'appliquent pas.

9. Service à la clientèle

9.1 Pour faire exécuter des travaux d'entretien couverts en vertu de la présente garantie ou pour obtenir de plus amples renseignements, veuillez communiquer avec Miele à l'adresse ou aux numéros suivants :

Miele limitée
161 Four Valley Drive
Vaughan (Ontario)
Canada L4K 4V8

N° sans frais : 1-800-565-6435
Adresse électronique : customercare@miele.ca

9.2 Si des travaux d'entretien sont nécessaires, l'appareil devra peut-être être déplacé par une personne autorisée par Miele et emporté à un centre de services Miele autorisé. Si vous demandez un entretien et que vous habitez une région éloignée, tel qu'il a été déterminé par Miele, à sa seule discrétion, à l'occasion, vous devrez, selon le choix de Miele, assumer certains frais :

- soit les frais de déplacement qui engage Miele pour se présenter à votre lieu de résidence;
- soit les frais de déplacement et d'envoi de l'appareil, de votre lieu de résidence au centre de services Miele autorisé le plus près.

Miele limitée

Siège social au Canada et Centre Miele

161 Four Valley Drive
Vaughan, ON L4K 4V8
miele.ca
customercare@miele.ca
professional@miele.ca (questions commerciales)

Service à la clientèle

Téléphone : 1-800-565-6435
customercare@miele.ca (questions générales et service technique)

MIELE S.A. de C.V.
MIELE EXPERIENCE CENTER

Arquímedes No. 43
Colonia Polanco Chapultepec
Alcaldía Miguel Hidalgo
C.P. 11560, Cd. de México

800 MIELE 00
info@miele.com.mx
www.miele.com.mx
www.shop.miele.com.mx

Dirección del fabricante

Miele & Cie. KG
Carl-Miele-Straße 29
33332 Gütersloh
Alemania

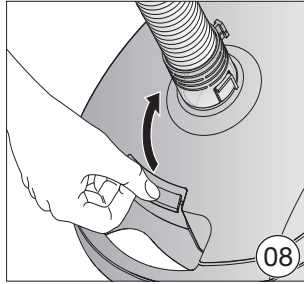
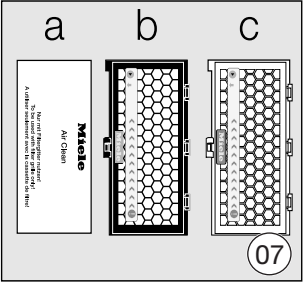
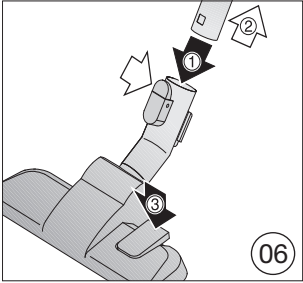
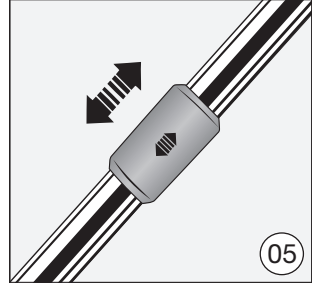
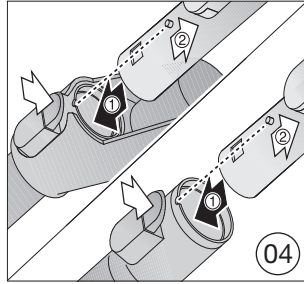
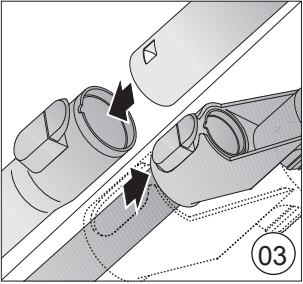
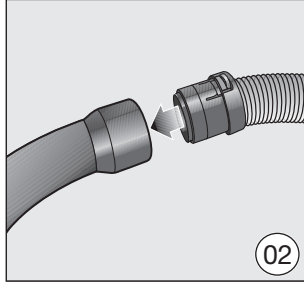
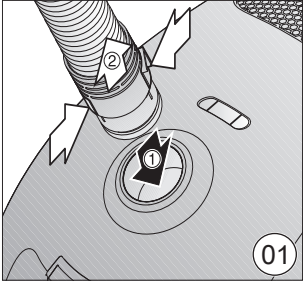

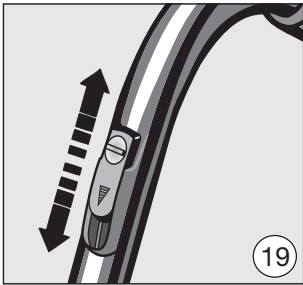
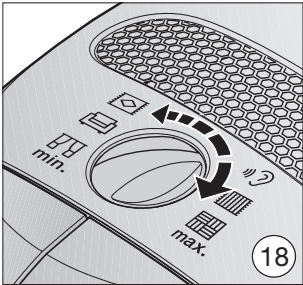
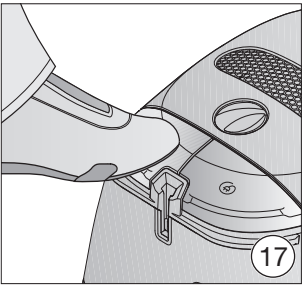
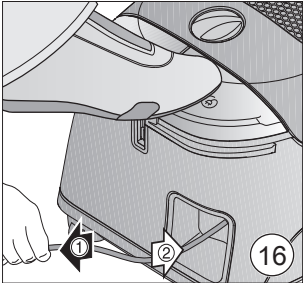
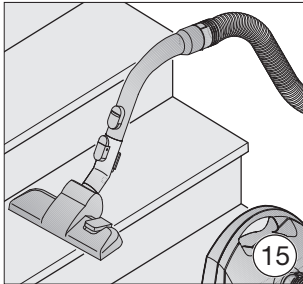
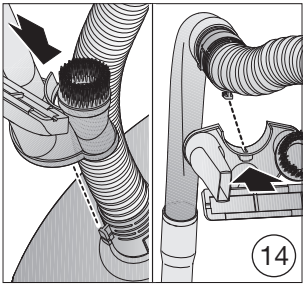
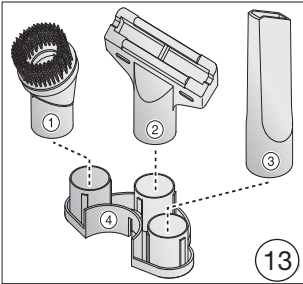
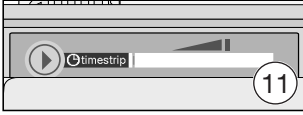
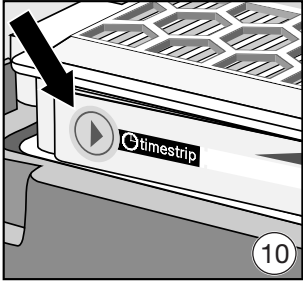
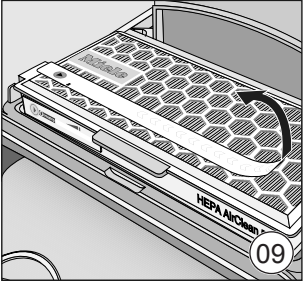

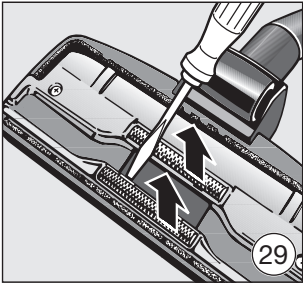
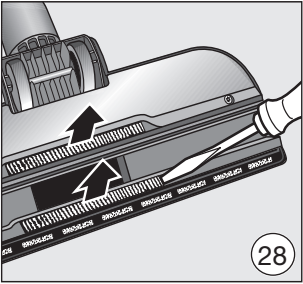
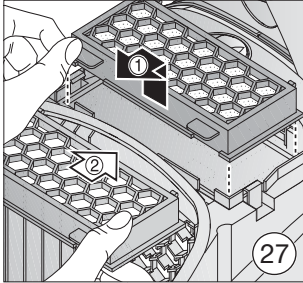
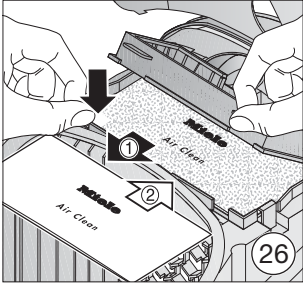
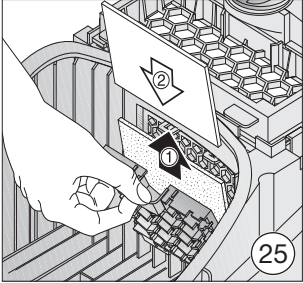
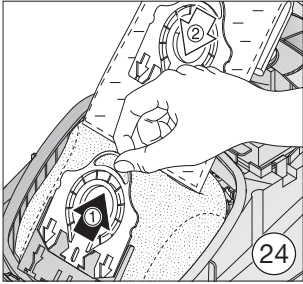
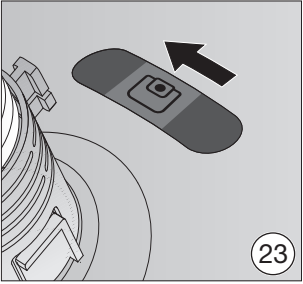
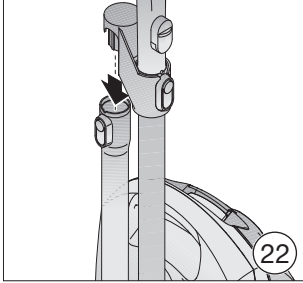
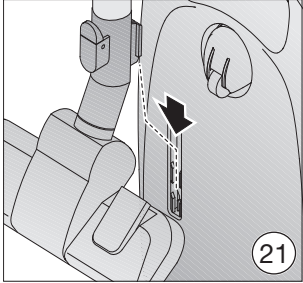
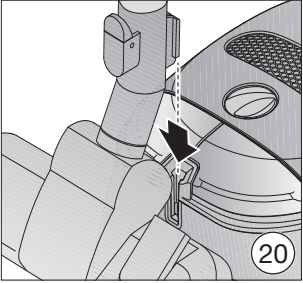

Veillez indiquer le modèle et le numéro de série de votre appareil lorsque vous contactez le service à la clientèle.

Canada

**Importateur
Miele limitée**

Siège social au Canada et Centre Miele

161 Four Valley Drive
Vaughan, ON L4K 4V8
www.miele.ca

Service à la clientèle

Téléphone : 1-800-565-6435
customercare@miele.ca

Allemagne

Fabricant

Miele & Cie. KG
Carl-Miele-Straße 29
33332 Gütersloh

Miele

Please have the model and serial number of your appliance available when contacting Customer Service.

U.S.A.

Miele, Inc.

National Headquarters

9 Independence Way
Princeton, NJ 08540
www.mieleusa.com

Customer Support

Phone: 888-99-MIELE (64353)
info@mieleusa.com

International Headquarters

Miele & Cie. KG
Carl-Miele-Straße 29
33332 Gütersloh
Germany

Canada

Importer
Miele Limited

Headquarters and Miele Centre

161 Four Valley Drive
Vaughan, ON L4K 4V8
www.miele.ca

Customer Care Centre

Phone: 1-800-565-6435
905-532-2272
customercare@miele.ca