

Koffie-uitloop reinigen

Als de koffie-uitloop in de bovenste stand staat, kunt u de onderdelen niet verwijderen. Daarvoor moet de koffie-uitloop de onderhoudspositie innemen.

- Raak gedurende 3 seconden de toets aan.

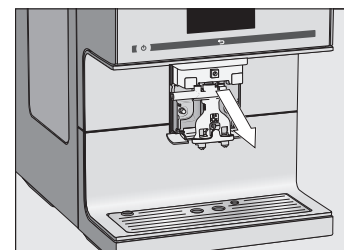

- Trek de roestvrijstalen afdekking naar voren en verwijder deze. Trek de uitloopunit eraf.

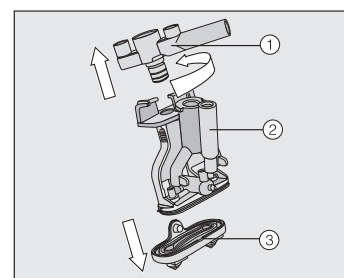

- Draai het bovenste gedeelte met de houder voor de melkleiding en trek het onderdeel eraf. Trek ook het Y-stuk eraf. Haal de schenktuitjes los.

- Reinig alle onderdelen grondig. Reinig het oppervlak van de koffie-uitloop met een vochtig sponsdoekje.

- Zet de uitloopunit weer in elkaar.
- Schuif de uitloopunit terug in de koffie-uitloop en plaats de roestvrijstalen afdekking er weer op.
- Raak OK aan.

Filtersysteem ontvetten

Gebruik voor het ontvetten van het filtersysteem 1 reinigingstablet van Miele. Het proces duurt ca. 12 minuten.

- In het display verschijnt de melding Filter-systeem ontvetten.
- Raak OK aan.
- Het onderhoudsprogramma wordt gestart.
- Volg de aanwijzingen in het display.

Reinig het filtersysteem uitsluitend **handmatig** met warm water **zonder reinigingsmiddel**.

- Open de deur van het apparaat.
- Ontgrendel het filtersysteem: houd de toets onder aan de greep van het filtersysteem ingedrukt en draai de greep daarbij naar links.

- Trek het filtersysteem uit de koffiemachine.

U mag de stand van de greep op het filtersysteem niet meer veranderen als u het filtersysteem uit het apparaat heeft gehaald.

- Reinig het filtersysteem **handmatig** onder stromend warm water.

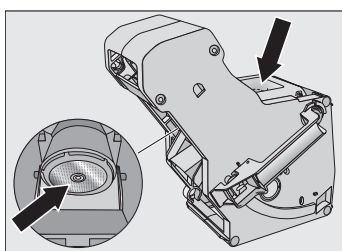

- Wrijf de koffieresten van het zeeffe (zie de pijlen).
- Droog de trechter van het filtersysteem.
- Reinig de binnenkant van de koffiemachine zorgvuldig.

In het display verschijnt: plaats het filtersysteem met ingeworpen tablet.

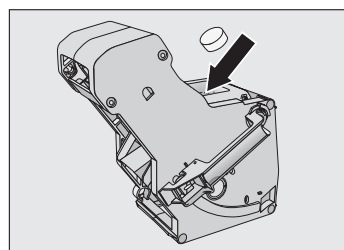

- Schuif het filtersysteem in de koffiemachine.
- Vergrendel het filtersysteem: houd de toets onder aan de greep van het filtersysteem ingedrukt en draai de greep daarbij naar rechts.
- Sluit de deur van het apparaat.
- Volg de overige aanwijzingen in het display.

Na het spoelen is het reinigingsprogramma afgerond.

Apparaat ontkalken

Gevaar voor beschadiging door spetters ontkalkingsoplossing. Kwetsbare oppervlakken en/of natuurvloeren kunnen beschadigd raken. Verwijder spetters bij het ontkalken meteen.

Gebruik 1 ontkalkingstablet voor het ontkalken. Het proces duurt ca. 12 minuten.

In het display verschijnt de melding Apparaat ontkalken.

- Raak OK aan.
- Het onderhoudsprogramma wordt gestart.
- Volg de aanwijzingen in het display.

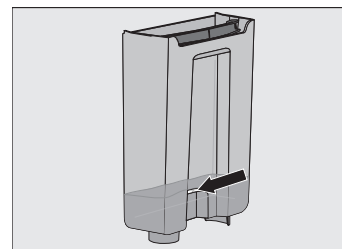

- Vul het waterreservoir tot aan de markering met lauw water.
- Doe 1 ontkalkingstablet in het water.
- Plaats het waterreservoir terug.
- Volg de overige aanwijzingen in het display.
- Als in het display de volgende melding verschijnt: Spoel het waterreservoir om en vul het tot de markering met vers water. gaat u als volgt te werk:
- Spoel het waterreservoir grondig met schoon water om. Vul het waterreservoir tot aan de markering met schoon drinkwater.

Na het spoelen is het ontkalkingsprogramma beëindigd.

Drankparameters

U kunt de koffiehoeveelheid, de bereidingstemperatuur en het bevochtigen voor iedere koffiedrank afzonderlijk instellen.

- Kies met de pijltoets > in het dranken-menu Bewerken.
- Raak Drank wijzigen aan en kies de betreffende drank.
- Raak Drankparameters aan.
- Kies Koffiehoeveelheid, Bereidingstemperatuur of Bevochtigen.
- Kies de gewenste instelling en raak OK aan.
- Raak opnieuw OK aan om de gewijzigde instellingen op te slaan.

Hoeveelheid

U kunt de hoeveelheid voor alle koffiedranken, voor heet water, voor alle theesoorten en voor bereidingen met melk wijzigen.

- Plaats het gewenste kopje onder de koffie-uitloop of de heetwatertap.
- Kies met de pijltoets > Bewerken.
- Raak Drank wijzigen aan en kies de betreffende drank.
- Raak Hoeveelheid aan.

De drank wordt bereid en in het display verschijnt Opslaan, zodra de minimale bereidingshoeveelheid is bereikt.

- Raak Opslaan aan als het kopje vol genoeg is.

Als u de hoeveelheden voor koffiedranken met melk of met heet water wilt wijzigen, slaat u de bestanddelen van de drank tijdens de bereiding een voor een op.

Profielen

U kunt profielen samenstellen en dranken opslaan, passend bij de smaak en voorkeuren van verschillende gebruikers.

Profiel samenstellen

- Kies Profielen en vervolgens Profiel samenstellen.
- Voer de gewenste naam in (max. 8 tekens) en raak Opslaan aan.

Profiel bewerken

Als u al een profiel heeft samengesteld, kunt u onder Bewerken uit de volgende mogelijkheden kiezen:

- Naam wijzigen
- Profiel wissen
- Profiel wisselen

Dranken in een profiel samenstellen en bewerken

- Raak Drank samenstellen aan en kies de betreffende drank.
- Wijzig de drankparameters en de hoeveelheid naar wens.
- Voer een naam in voor de nieuw samengestelde drank (max. 8 tekens) en raak Opslaan aan.

Als u al een drank heeft samengesteld, kunt u onder Drank bewerken uit de volgende mogelijkheden kiezen:

- Drank wijzigen (hoeveelheid, parameters en naam)
- Drank wissen

Expert-stand

In de expert-stand kunt u tijdens een bereiding de **koffiehoeveelheid** van koffiedranken en de **hoeveelheid drank** wijzigen. Daarvoor moet de expert-stand ingeschakeld zijn (Instellingen | Expert-stand).

U kunt de parameters alleen tijdens de afzonderlijke bereidingsfasen wijzigen.

De instelling wordt **niet** opgeslagen en geldt alleen voor de actuele bereiding.

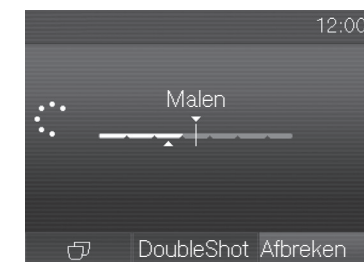

- Raak het balkje aan en verschuif de gelaar (klein driehoekje) naar wens.

Instellingen wijzigen

- Raak toets aan.
- Kies Instellingen .
- Kies het gewenste menupunt en wijzig de betreffende instelling.

- Raak OK aan, om de instelling op te slaan.
- Tip: raak toets aan, om naar het eerstvolgende hogere menuniveau terug te gaan.

Menupunt	Mogelijke instellingen	Opmerkingen
Taal	deutsch, andere talen Land	Als u onbedoeld een verkeerde taal heeft gekozen, vindt u het menupunt Taal gemakkelijk terug via het symbool .
Dagtijd	Weergave (Uit/Aan/Nachtschakeling) Tijdformaat (12 h/24 h)	Afhankelijk van welke weergave-optie u kiest, verbruikt de koffiemachine meer of minder energie.
Datum		
Timer	Timer 1 (Inschakelen om, Uitschakelen om, Uitschakelen na) Timer 2 (Inschakelen om, Uitschakelen om) TeaTimer (Aan/Uit)	Voor Inschakelen om en Uitschakelen om moet de timer zijn geactiveerd en moet er minstens een weekdag zijn toegewezen.
Expert-stand	Aan/Uit	
Eco-stand	Aan/Uit	
Verlichting	Lichtsterkte (Apparaat ingeschakeld/Apparaat uitgeschakeld) Uitschakelen na	
Info		
Vergrendeling	Aan/Uit	Als de vergrendeling ingeschakeld is, wordt de timer Inschakelen om uitgeschakeld.
Waterhardheid	Zacht, gemiddeld, hard, zeer hard	
Lichtsterkte		
Volume	Geluidsignalen Toetssignalen	
Kopjesverwarming	Aan/Uit	
Hoogteaanpassing koffie-uitloop	Aan/Uit	U kunt de koffie-uitloop niet handmatig verstellen.
Miele@home	Installeren	Als de koffiemachine met een wifi-netwerk verbonden is en de Miele@mobile-app aangemeld is, kunt u nog meer functies gebruiken (zie gebruiksaanwijzing).
Service	Uitdampen Demo-functie	Met de functie Uitdampen wordt het water uit het systeem verdampt als u de koffiemachine lange tijd niet gaat gebruiken of als u het apparaat wilt transporteren. De demo-functie is bedoeld voor presentatiedoeleinden bij handelaren. Voor particulier gebruik is deze functie niet relevant.
Fabrieksinstellingen	Instellingen apparaat Netwerkconfiguratie	De volgende instellingen worden niet gereset: taal, dagtijd, aantal bereidingen, profielen.

Verkorte gebruiksaanwijzing
Koffiemachine



Deze verkorte gebruiksaanwijzing vervangt niet de uitgebreide gebruiksaanwijzing. Het is belangrijk dat u de koffiemachine goed kent. Lees de gebruiksaanwijzing daarom grondig door en houdt u zich aan de veiligheidstips en waarschuwingen.

Principe van de bediening

Touchscreen



Functie/Instelling kiezen/ Menu oproepen	<ul style="list-style-type: none"> ■ Raak met uw vinger een keer het gewenste veld aan.
Bladeren	<ul style="list-style-type: none"> ■ Raak de pijltoetsen < en > met uw vinger aan om naar links of rechts te bladeren.
Menuniveau verlaten	<ul style="list-style-type: none"> ■ Raak toets ↵ aan. Alle instellingen die u tot dat moment heeft uitgevoerd en niet met OK heeft bevestigd, worden niet opgeslagen.
Cijfers invoeren	<ul style="list-style-type: none"> Cijfers kunt u via het cijferblok invoeren. ■ Raak de betreffende cijfers aan. Als u een geldige waarde heeft ingevoerd, wordt de toets OK groen. ■ Met de pijl ⇐ wist u het laatst ingevoerde cijfer. ■ Raak OK aan.
Letters invoeren	<ul style="list-style-type: none"> Namen kunt u via een toetsenbord invoeren. Kies korte, kernachtige namen. ■ Raak de gewenste letters of tekens aan. ■ Raak Opslaan aan.

Drankenoverzicht

Koffiedranken

- **Ristretto** is een geconcentreerde, krachtige espresso. Dezelfde hoeveelheid koffie als bij een espresso wordt met heel weinig water bereid.
- **Espresso** ☐ is een sterke, aromatische koffie met een dik, hazelnootbruin schuimlaagje – de crema.
- **Koffie** ☐ onderscheidt zich van espresso door de grotere hoeveelheid en de anders gebrande koffiebonen.
- **Caffè lungo** is een koffie met duidelijk meer water.
- **Long black** wordt met heet water en twee espresso's bereid.
- **Caffè americano** bestaat uit een even grote hoeveelheid espresso als heet water. Eerst wordt de espresso bereid, daarna wordt het hete water in het kopje gedoseerd.

Koffiedranken met melk

- **Cappuccino** ☐ bestaat voor circa twee derde uit melkschuim en voor een derde uit espresso.
- **Latte macchiato** ☐ bestaat voor een derde uit warme melk, voor een derde uit melkschuim en voor een derde uit espresso.
- **Caffè latte** bestaat uit koffie en warme melk.
- **Cappuccino italiano** bestaat uit evenveel melkschuim en espresso als gewone cappuccino. Maar nu wordt eerst de espresso en pas daarna het melkschuim bereid.
- **Espresso macchiato** is een espresso met een klein beetje melkschuim.
- **Flat white** is een grote cappuccino: veel espresso met heel veel melkschuim.
- **Café au lait** is een espresso met een beetje warme melk.

Thee

(heet water met steeds de optimale temperatuur)

- Groene thee
- Kruidenthee
- Vruchtenthee
- Zwarte thee

Overige dranken

- Warme melk
- Melkschuim
- Heet water

Functie Koffiekan

(er kunnen 3 tot 8 kopjes worden gekozen)

Beschrijving van het apparaat

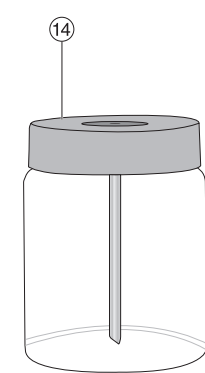
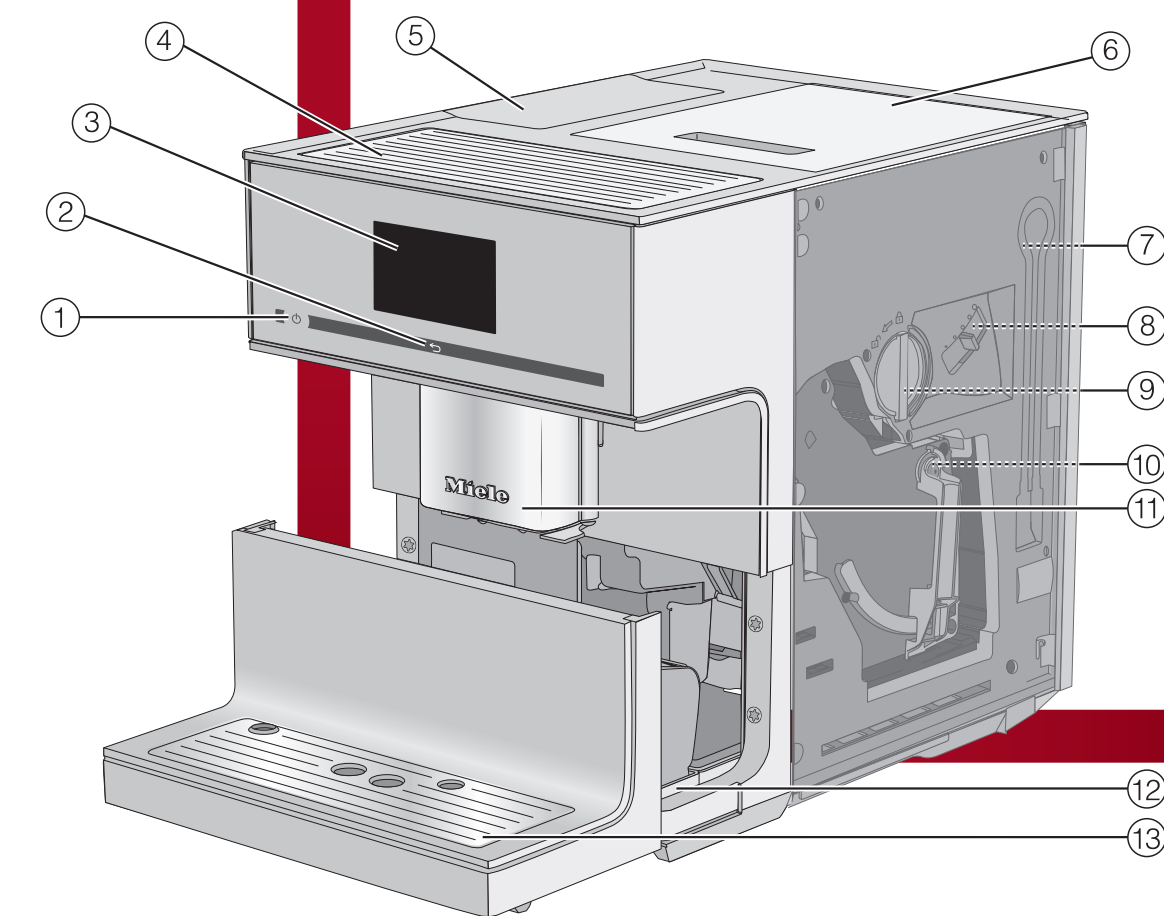

- 1 Aan/Uit-toets
- 2 Toets "Terug"
- 3 Touchscreen
- 4 Kopjesverwarming
- 5 Waterreservoir
- 6 Bonenreservoir
- 7 Bewaarplek melkleiding
- 8 Schuifknop maling
- 9 Koffielade met koffieschep
- 10 Filtersysteem

- 11 In hoogte verstelbare koffie-uitloop met verlichting en heetwatertap
- 12 Opvangschaal met deksel en afvalbakje
- 13 Onderste paneel met opvangrooster
- 14 Melkkan
- 15 Melklans
- 16 Melkleiding

Vorbereitung

Waterreservoir vullen

Ververs dagelijks het water in het waterreservoir.

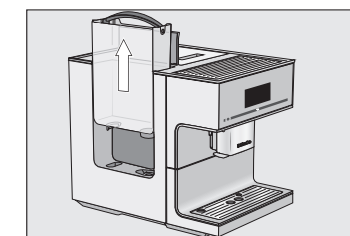

- Vul het reservoir met koud, vers drinkwater tot aan de markering "max." in het waterreservoir.

Bonenreservoir vullen

Vul het bonenreservoir alleen met gebrande koffiebonen.

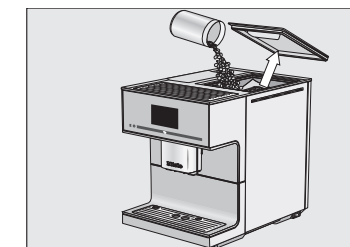

- Vul het bonenreservoir met koffiebonen.

Dranken bereiden

Een drank bereiden

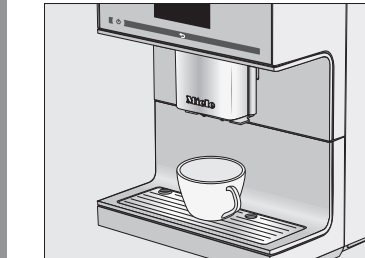

- Zet een kopje onder de koffie-uitloop.
- Kies een drank.

De symbolen in het drankenmenu betekenen:

- ☐ Espresso
- ☐ Koffie
- ☐ Cappuccino
- ☐ Latte macchiato

Bereiding afbreken

- Raak Stop of Afbreken aan.

DoubleShot

Voor een zeer krachtig, aromatisch kopje koffie kunt u de functie DoubleShot kiezen. Daarbij worden halverwege het koffiezetproces opnieuw koffiebonen gemalen en bevochtigd.

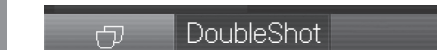

- Raak DoubleShot aan tijdens de bereiding van een koffiedrank.

Twee kopjes bereiden

Twee kopjes tegelijk bereiden:



- Zet een kopje onder elk van de schenktuitjes van de koffie-uitloop.
- Raak ☐ aan.
- Kies de gewenste drank.

Melkbereiding

Gebruik koude melk (< 10 °C) voor het bereiden van stevig melkschuim.

Er wordt één verbindingstuk meegeleverd en op de melklans of in het deksel van de melkkan gestoken.

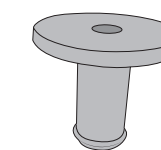

Tip: om de melksleiding gemakkelijker in de houder van de koffie-uitloop te steken, kunt u de koffie-uitloop in de onderhoudspositie zetten.

- Raak gedurende 3 seconden de toets ↵ aan.

Melklans voorbereiden

Met de melklans kunt u de melk direct uit een pak of fles bereiden.

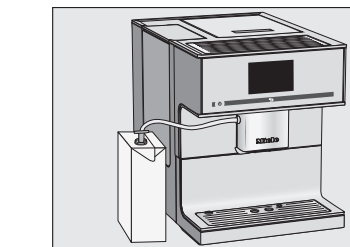

- Doop de melklans in de melk. Plaats het melkpak naast de koffiemachine.
- Verbind de koffie-uitloop en de melklans met de melkleiding.

De melkkan voorbereiden

- Vul de melkkan tot max. 2 cm onder de rand met melk.

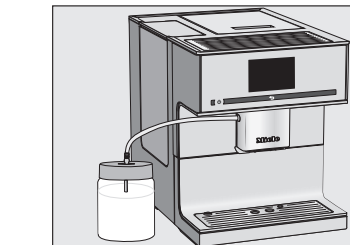

- Plaats de melkkan naast de koffiemachine en verbind de koffie-uitloop en de melkkan met de melkleiding.

Thee bereiden

Het hete water heeft de optimale temperatuur voor de theesoorten **groene thee**, **kruidenthee**, **vruchtenthee** en **zwarte thee**.

- Plaats het gevulde theefilter of het theezakje in het kopje.

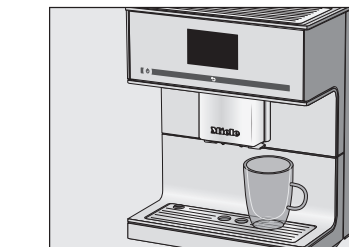

- Zet het kopje onder de heetwatertap.
 - Kies de theesoort in het display.
- Het hete water stroomt in het kopje.
- Neem het theefilter of het zakje uit het kopje na de gewenste trektijd.

Tip: de tea timer is een kookwekker voor de trektijd.



Raak TeaTimer aan en kies de gewenste trektijd. Bevestig met OK. (De tea timer moet onder Instellingen | Timer | TeaTimer ingeschakeld zijn.)

Reiniging en onderhoud

Houdt u zich aan de reinigings- en onderhoudsinstructies uit de gebruiksaanwijzing. Reinig de koffiemachine dagelijks na gebruik.

Aanbevolen reinigingsinterval	Wat moet ik reinigen/onderhouden?
Dagelijks (aan het einde van de dag)	<ul style="list-style-type: none"> – Waterreservoir – Melkkan/melklans – Afvalbakje – Opvangschaal en opvangrooster – Kopjesensor
1x per week (vaker bij ernstige vervuiling)	<ul style="list-style-type: none"> – Koffie-uitloop – Filtersysteem – Binnenruimte onder het filtersysteem en de opvangschaal – Behuizing
1 x per maand	<ul style="list-style-type: none"> – Bonenreservoir – Koffietrichter en koffielade – Zeef waterreservoir (of indien nodig)
Nadat een melding verschijnt	<ul style="list-style-type: none"> – Melkleiding – Filtersysteem ontvetten (met reinigingstabletten) – Apparaat ontkalken (met ontkalkingstabletten)

Handmatig reinigen of in de vaatwasser

Uitsluitend handmatig:

- Roestvrijstalen afdekking van de koffie-uitloop
- Kopjesensor
- Filtersysteem
- Deksel van het bonenreservoir
- Onderste paneel

Geschikt voor de vaatwasser:

- Opvangschaal en deksel
- Opvangrooster
- Afvalbakje
- Filtersysteem
- Waterreservoir
- Koffie-uitloop (zonder roestvrijstalen afdekking)
- Koffielade
- Melkkan/melklans