















Инструкция по эксплуатации Холодильник



Обязательно прочитайте инструкцию по эксплуатации и монтажу перед установкой, монтажом и вводом прибора в эксплуатацию. Вы обезопасите себя и предотвратите повреждения Вашего прибора.

Содержание

Указания по безопасности и предупреждения	5
Ваш вклад в охрану окружающей среды	14
Монтаж	15
Место установки	15
Комбинации Side-by-Side	16
Климатический класс	16
Вентиляция	17
Изменение навески дверцы	17
Мебельная дверца	18
Горизонтальный и вертикальный зазоры	18
Вес мебельной дверцы	19
Ограничение угла открывания дверцы	19
Размеры для встраивания	20
Встраивание в высокий шкаф/вид сбоку	20
Подключения и система вентиляции	21
Подключение к электросети	22
Экономия электроэнергии	23
Описание прибора	24
Панель управления со стартовым экраном	26
Режим установок 	26
Выбор требуемой функции в режиме установок 	28
Оформление внутреннего пространства	29
Перестановка дверной полки/полки для бутылок	29
Установка подставки для яиц	29
Перестановка или извлечение держателя для бутылок	29
Смещение составной полки	29
Перестановка составной полки	29
Перестановка полки	30
Перестановка полки для бутылок	30
Место для противня для выпечки	30
Перестановка угольного фильтра	31
Принадлежности, входящие в комплект	31
Дополнительно приобретаемые принадлежности	31
Включение и выключение прибора	33
Перед первым использованием	33
Подключение прибора	33
Включение прибора	33
Выключение прибора	33
При длительном отсутствии	33

Правильная температура	34
Индикатор температуры	34
Установка температуры	34
Возможные установки.....	34
Применение суперохлаждения и DynaCool	35
Включение и выключение DynaCool 	36
Выполнение других установок	37
Пояснения к некоторым установкам	37
Режим «Вечеринка» 	37
Режим «Отпуск» 	37
Включение функции блокировки  / 	37
Режим «Шаббат» 	38
Изменение времени до включения сигнала об открытой дверце 	39
Система Miele@home.....	39
Настройка уровня громкости звуковых/предупреждающих сигналов  / 	41
Настройка яркости дисплея 	41
Выключение демонстрационного режима 	41
Сброс до заводских настроек 	42
Информация 	42
Индикатор замены угольного фильтра 	42
Режим очистки 	42
Хранение продуктов в холодильном отделении	44
Различные температурные области	44
Что не подходит для хранения в холодильном отделении	45
Советы по выбору продуктов питания	45
Правильное хранение продуктов.....	45
Хранение продуктов в выдвижном ящике DailyFresh	47
Размораживание	49
Чистка и уход	50
Указания по мощному средству	50
Подготовка прибора к чистке.....	50
Очистка внутреннего пространства	51
Очистка принадлежностей вручную или в посудомоечной машине	51
Извлечение и разборка принадлежностей для их очистки.....	52
Чистка уплотнителя дверцы	54
Чистка вентиляционных отверстий	54
После чистки	54
Что делать, если	55

Содержание

Посторонние звуки и их причины	61
Сервисная служба	63
Контактная информация для обращений в случае неисправностей.....	63
База данных EPREL (Европейский реестр энергетической маркировки)	63
Гарантия	63
Документы соответствия	64
Дата изготовления.....	64
Технические характеристики	65
Заявление о соответствии	66
Авторские права и лицензии	67
Гарантия качества товара	68
Контактная информация о Miele	70

Указания по безопасности и предупреждения

Данный прибор соответствует нормам технической безопасности. Тем не менее, его ненадлежащая эксплуатация может привести к травмам и материальному ущербу.

Внимательно прочитайте инструкцию по эксплуатации и монтажу, прежде чем вводить прибор в эксплуатацию. В ней содержатся важные указания по монтажу, технике безопасности, эксплуатации и техобслуживанию. Вы обезопасите себя и предотвратите повреждения вашего прибора.

В соответствии с нормой IEC 60335-1 Miele настоятельно рекомендует ознакомиться со всей информацией по установке прибора и следовать указаниям и предупреждениям по безопасности.

Miele не несёт ответственности за повреждения, вызванные несоблюдением данных указаний и рекомендаций.

Бережно храните инструкцию по эксплуатации и монтажу и по возможности передайте её следующему владельцу прибора.

Надлежащее использование

► Этот прибор предназначен для использования в домашнем хозяйстве и подобных бытовых условиях исключительно для личных, семейных, домашних и иных нужд, не связанных с осуществлением предпринимательской деятельности.

► Прибор не предназначен для эксплуатации вне помещений. Эксплуатация прибора допускается только в условиях, которые соответствуют требованиям, предъявляемым к жилым помещениям.

► Прибор не предназначен для хранения и охлаждения медикаментов, плазмы крови, лабораторных препаратов и других подобных материалов и продуктов, обозначенных в директиве по медицинским продуктам. Ненадлежащее использование прибора может привести к повреждению или порче продуктов. Данным прибором также запрещено пользоваться во взрывоопасных зонах. Компания Miele не несёт ответственности за ущерб, вызванный использованием не по назначению или неправильной эксплуатацией прибора.

Указания по безопасности и предупреждения

▶ Лица (включая детей), которые по состоянию здоровья или из-за отсутствия опыта и соответствующих знаний не могут уверенно управлять прибором, должны при его эксплуатации находиться под присмотром.

Такие лица могут управлять прибором без надзора лишь в том случае, если они полностью освоили работу с ним и могут это делать с уверенностью и осознанием возможной опасности, связанной с неправильной эксплуатацией прибора.

Если у Вас есть дети

▶ Детей младше 8 лет не следует допускать близко к прибору, или они должны быть при этом под постоянным присмотром.

▶ Дети старше восьми лет могут пользоваться прибором без надзора взрослых, если они настолько освоили управление им, что могут это делать с уверенностью. Дети должны осознавать возможную опасность, связанную с неправильной эксплуатацией прибора.

▶ Не разрешайте детям проводить чистку и техобслуживание прибора без Вашего присмотра.

▶ Не оставляйте без надзора детей, если они находятся вблизи прибора. Никогда не позволяйте детям играть с прибором.

▶ Опасность удушья! При игре с упаковкой (например, плёнкой) дети могут завернуться в неё или натянуть на голову, что приведёт к удушью. Храните упаковочный материал в недоступном для детей месте.

Техническая безопасность

▶ Контур хладагента проверен на герметичность. Данный прибор отвечает нормам технической безопасности, а также соответствующим директивам ЕС.



▶ Предупреждение: риск возникновения пожара/воспламеняемые материалы. Данный символ находится на компрессоре и указывает на наличие горючих материалов. Не удаляйте эту наклейку.

Указания по безопасности и предупреждения

Содержащийся хладагент (данные на типовой табличке) является экологичным, но горючим.

Использование этого экологичного хладагента иногда приводит к повышению уровня шума в процессе эксплуатации прибора. Таким образом, наряду с шумом от работающего компрессора могут появиться шумы от потока хладагента в контуре охлаждения. К сожалению, эти эффекты неизбежны, однако они никак не влияют на производительность прибора.

При транспортировке и встраивании/установке прибора проследите за тем, чтобы не были повреждены никакие компоненты контура охлаждения. При попадании в глаза, хладагент может привести к травмам глаз, а улетающий при выбросе хладагент может воспламениться.

При повреждениях контура:

- Избегайте открытого огня или источников воспламенения.
- Отсоедините прибор от электросети.
- Проветривайте помещение, в котором располагается прибор, в течение нескольких минут.
- Обратитесь в сервисную службу Miele.

► Чем больше хладагента в приборе, тем больше должно быть помещение, в котором размещён прибор. Это связано с тем, что при возможной утечке хладагента в воздухе слишком маленького помещения может образоваться горючая смесь. На каждые 8 г хладагента необходимо помещение объёмом минимум 1 м³. Количество хладагента указано на типовой табличке, расположенной внутри холодильника.

► Данные подключения (автомат защиты, напряжение, частота) на типовой табличке прибора должны обязательно соответствовать параметрам электросети во избежание повреждений прибора. Перед подключением сравните эти данные.

В случае сомнений проконсультируйтесь со специалистом по электромонтажу.

► Электробезопасность прибора гарантирована только в том случае, если он подключен к системе защитного заземления, выполненной в соответствии с предписаниями. Очень важно проверить соблюдение этого основополагающего условия обеспечения электробезопасности. В случае сомнения поручите специалисту-электрику проверить домашнюю электропроводку.

Указания по безопасности и предупреждения

- ▶ Возможна периодическая или не продолжительная эксплуатация на автономном или не синхронизированном с сетью электропитающем оборудовании (например, изолированные сети, резервные системы). Условием для эксплуатации является то, что электропитающее оборудование удовлетворяет требованиям EN 50160 или аналогичного стандарта.
Защитные меры, предусмотренные в домашней установке и данном продукте от Miele, также должны быть обеспечены с точки зрения их функций и режима работы при автономной работе или несинхронной работе, или они должны быть заменены эквивалентными мерами при установке.
- ▶ При повреждении прилагаемого сетевого провода его следует заменить оригинальной запчастью во избежание возникновения опасностей для пользователя. Только при использовании оригинальных запчастей компания Miele гарантирует, что будут выполнены требования к безопасности. В целях обеспечения безопасности замена кабеля должна проводиться только квалифицированным специалистом или специалистом сервисной службы Miele.
- ▶ Многочисленные розетки или удлинители не обеспечивают необходимую безопасность (опасность возгорания). Не подключайте прибор к электросети с помощью таких устройств.
- ▶ Попадание влаги на детали, находящиеся под напряжением, или на сетевой кабель может привести к короткому замыканию. Поэтому не разрешается эксплуатация прибора в местах, не защищенных от влаги или брызг воды (например, в гараже, домашней прачечной).
- ▶ Не разрешается эксплуатация этого прибора на нестационарных объектах (напр., судах).
- ▶ Повреждения прибора могут быть опасны для Вас. Проверьте, нет ли на приборе видимых повреждений. Никогда не пользуйтесь поврежденным прибором.
- ▶ Используйте прибор только во встроеном виде, чтобы обеспечить его надежную работу.

Указания по безопасности и предупреждения

▶ При проведении монтажа, техобслуживания и ремонта прибора он должен быть отключён от электросети. Прибор считается отключённым от сети только в том случае, если:

- выключен автомат защиты на распределительном щите, или
- полностью вывернуты резьбовые предохранители на распределительном щите, или
- отсоединен от электросети сетевой кабель. Для отсоединения сетевого кабеля с вилкой от сети беритесь за вилку, а не за кабель.

▶ Вследствие неправильно выполненных работ по монтажу, техобслуживанию или ремонту может возникнуть серьезная опасность для пользователя. Такие работы могут проводить только специалисты, авторизованные компанией Miele.

▶ Право на гарантийное обслуживание теряется, если ремонт прибора выполняет специалист сервисной службы, не авторизованной компанией Miele.

▶ Вышедшие из строя детали должны заменяться только на оригинальные запчасти Miele. Только при использовании этих деталей компания Miele может гарантировать, что требования по безопасности, которые предъявляются к приборам, будут выполнены в полном объеме.

▶ Данный прибор в связи с особыми требованиями (например, в отношении температуры, влажности, стойкости к химическим реагентам, износостойчивости и вибрации) оснащён специальным осветительным элементом. Этот осветительный элемент должен использоваться только по назначению. Осветительный элемент не предназначен для освещения помещений. Замена может осуществляться только авторизованным специалистом или сервисной службой Miele. На данном приборе установлены источники освещения класса энергоэффективности не ниже F.

Надлежащий монтаж

▶ При установке прибора обязательно следуйте указаниям в прилагаемой инструкции по монтажу.

▶ Всегда пользуйтесь защитными перчатками при транспортировке и монтаже прибора.

▶ При установке прибора вам понадобится помощь второго человека.

Указания по безопасности и предупреждения

- ▶ При смене навески дверцы (если требуется) действуйте согласно прилагаемой инструкции по монтажу.
- ▶ Встраивайте прибор только в устойчивые прямоугольные, горизонтально расположенные шкафы, стоящие на ровном горизонтальном полу, обладающие достаточной механической прочностью.

Правильная эксплуатация

- ▶ Прибор изготовлен с учётом определённого климатического класса (пределов температуры окружающей среды), границы которого должны соблюдаться. Климатический класс указан на типовой табличке внутри прибора. Более низкая температура окружающей среды приводит к увеличению времени простоя компрессора, вследствие чего прибор не может поддерживать необходимую температуру.
- ▶ Не следует закрывать или заставлять вентиляционные отверстия. Иначе будет отсутствовать должное охлаждение компонентов прибора, в результате повысится потребление электроэнергии, и не исключен их выход из строя.
- ▶ Если Вы храните в приборе или в его дверце продукты с содержанием жира или масла, проследите, чтобы в случае вытекания жир или масло не попали на пластиковые детали прибора. Иначе в пластике могут образоваться трещины, что приведет к его разрушению.
- ▶ Опасность возгорания и взрыва. Не храните в приборе никакие взрывчатые вещества и продукты с горючим рабочим газом (например, аэрозоли). Возможно воспламенение горючих газовых смесей при работе электрических компонентов.
- ▶ Опасность взрыва! Не пользуйтесь электроприборами внутри прибора (например, для приготовления мягкого мороженого). Это может привести к повреждению всех приборов.
- ▶ При употреблении продуктов питания, срок хранения которых превысил допустимый, существует опасность пищевого отравления.
Срок хранения зависит от многих факторов, например, свежести и качества продуктов, а также температуры, при которой они хранятся. Учитывайте указания изготовителей относительно сроков годности продуктов и условий хранения!

Принадлежности и запчасти

► Используйте исключительно оригинальные принадлежности Miele. При установке или встраивании других деталей теряется право на гарантийное обслуживание.

Чистка и уход

► Запрещается обрабатывать дверной уплотнитель с помощью масел и жиров.

В противном случае уплотнитель станет со временем пористым и не пригодным к эксплуатации.

► Пар из пароструйного очистителя может попасть на детали, находящиеся под напряжением, и вызвать короткое замыкание.

Никогда не используйте для очистки и оттаивания прибора пароструйный очиститель.

► Острыми и остроконечными предметами можно повредить испаритель, и прибор станет непригоден к эксплуатации. Поэтому никогда не используйте такие предметы для того, чтобы

- удалить слой инея или наледи,
- отделить примерзшие формочки для льда и продукты.

► Запрещается помещать в прибор электронагревательные устройства или свечи. Пластмассовые детали могут быть повреждены.

► Не следует использовать размораживающие аэрозоли или средства от обледенения. Они могут образовывать взрывчатые газы, содержать растворители или вспенивающие вещества и быть опасными для здоровья и прибора.

Указания по безопасности и предупреждения

Транспортировка

- ▶ Транспортируйте прибор всегда в вертикальном положении в транспортной упаковке, чтобы защитить его от повреждений.
- ▶ Опасность травм и повреждений. Транспортировку прибора выполняйте с помощью второго человека, т. к. прибор очень тяжёлый.

Утилизация прибора

- ▶ Во время игры дети могут запереть себя в приборе и задохнуться.
 - Установите дверцу(цы) прибора.
 - Извлеките ящики.
 - Оставьте полки в приборе, чтобы дети не могли легко забраться внутрь.
 - При необходимости сломайте замок дверцы вашего отслужившего прибора. Тем самым вы предотвратите ситуацию, при которой играющий ребёнок случайно закроется внутри прибора и подвергнет опасности свою жизнь.
- ▶ Опасность поражения электрическим током!
 - Отрежьте вилку от сетевого кабеля.
 - Отрежьте сетевой кабель от старого прибора.

Утилизируйте вилку и сетевой кабель отдельно от старого прибора.

▶ Во время и после утилизации убедитесь, что прибор не находится рядом с бензином или другими легковоспламеняющимися газами и жидкостями.

▶ Риск возгорания из-за вытекания масла или хладагента!
Содержащиеся в этом приборе хладагент и масло являются горючими. Вытекающий хладагент или масло могут воспламениться при достаточно высокой концентрации и вступлении в контакт с внешним источником тепла.

При утилизации следите за тем, чтобы контур охлаждения не был повреждён во избежание неконтролируемой утечки хладагента (информация на типовой табличке) и масла.

Указания по безопасности и предупреждения

- Выброс хладагента может привести к травме глаз! Не повреждайте детали контура охлаждения, например,
- прокалыванием каналов циркуляции хладагента в испарителе,
 - сгибанием трубок,
 - соскребанием покрытия с поверхностей.

Символ на компрессоре (зависит от модели)

Настоящее указание имеет значение только для утилизации. При обычном режиме опасность отсутствует.



- Масло из компрессора при проглатывании и проникновении в дыхательные пути может быть смертельно опасным.

Ваш вклад в охрану окружающей среды

Утилизация транспортной упаковки

Упаковка защищает прибор от повреждений при транспортировке. Материалы упаковки безопасны для окружающей среды и легко утилизируются, поэтому они подлежат переработке.

Возвращение упаковки для ее вторичной переработки приводит к экономии сырья и уменьшению количества отходов. Просим Вас по возможности сдать упаковку в пункт приема вторсырья.

Утилизация прибора

Электрические и электронные приборы содержат множество ценных материалов. В их состав также входят особые вещества, различные компоненты и детали, необходимые для функционирования и безопасности приборов. При попадании в бытовой мусор, а также при ненадлежащем обращении, они могут причинить вред здоровью людей и окружающей среде. В связи с этим никогда не выбрасывайте отслуживший прибор вместе с бытовым мусором.

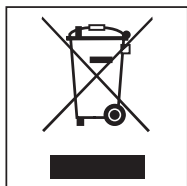

Рекомендуем вам сдать отслуживший прибор в организацию по приёму и утилизации электрических и электронных приборов в вашем населенном пункте. Если в утилизируемом приборе сохранены какие-либо пер-

сональные данные, то их удаление должно выполняться под вашу личную ответственность.

Проследите за тем, чтобы до отправления прибора на утилизацию его трубки не были повреждены. Таким образом будет предотвращено попадание в окружающую среду хладагента, находящегося в контуре охладителя, а также масла из компрессора.

До момента отправления на утилизацию отслуживший прибор следует хранить в недоступном для детей месте. Информация об этом приведена в данной инструкции по эксплуатации и монтажу, в главе «Указания по безопасности и предупреждения».

Место установки

 Опасность получения травм и возникновения повреждений при опрокидывании прибора.
Прибор очень тяжёлый и при открытой дверце может опрокинуться вперёд.
Держите дверцу прибора закрытой, пока он не будет встроен в нишу. Прибор должен быть закреплён в нише в соответствии с инструкцией по эксплуатации и монтажу.

 Опасность возгорания и повреждения вследствие воздействия тепла от бытовых приборов.
Запрещается размещать прибор под панелями конфорок.

 Опасность пожара и повреждений вследствие воздействия открытого пламени.
Прибор может загореться из-за открытого пламени.
Не держите вблизи прибора источники открытого пламени, например свечу.

Прибор следует устанавливать в сухом, хорошо проветриваемом помещении.

 Опасность повреждения вследствие высокой влажности воздуха.
При высокой влажности воздуха возможно образование конденсата на внешних поверхностях прибора. Этот конденсат может привести к коррозии на внешних стенках прибора.
Чтобы избежать этого, рекомендуется устанавливать прибор с соблюдением размеров вентиляционных отверстий в сухом и/или кондиционируемом помещении. После установки убедитесь, что дверца прибора закрывается правильно и что прибор установлен в соответствии с описанием. Соблюдайте указанные размеры вентиляционных отверстий.

При выборе места установки учтите, что расход электроэнергии прибором повышается, если он находится в непосредственной близости от батареи отопления, плиты или иного источника тепла. Следует избегать прямого попадания солнечных лучей.
Чем выше температура окружающей среды, тем дольше работает компрессор и тем выше расход электроэнергии.

Монтаж

Кроме того, при встраивании прибора обратите внимание на следующее.

- Сетевая розетка должна находиться за пределами области задней стенки прибора и в экстренном случае быть легко доступной.
- Сетевые вилка и кабель прибора не должны касаться его задней стенки, так как иначе они могут повредиться из-за вибрации.
- Другие электроприборы также нельзя подключать к розеткам в зоне задней стенки этого прибора.
- При установке прибора следите за тем, чтобы сетевой кабель не был заземлён или повреждён.
- В области, закрываемой задней стенкой прибора, запрещается размещать и эксплуатировать многорозеточные переходники или распределительные блоки, а также другие электронные приборы (например, электронные трансформаторы для галогенных ламп).
- Пол на месте установки должен быть горизонтальным и ровным и иметь ту же высоту, что и пол вокруг.

Комбинации Side-by-Side

 Опасность повреждения вследствие воздействия конденсата на внешние стенки прибора.

При высокой влажности воздуха возможно образование конденсата на внешних стенках прибора, что может привести к появлению коррозии.

Не устанавливайте прибор вертикально или горизонтально рядом с другими моделями.

Исключение: прибор может быть встроен рядом с другим прибором со встроенным нагревом в раздельных нишах. Узнайте у продавца техники Miele, какие комбинации возможны для вашего прибора.

Климатический класс

Прибор произведён с учётом определённого климатического класса (пределов температуры окружающей среды), границы которого должны соблюдаться. Климатический класс указан на типовой табличке внутри прибора.

Климатический класс	Температура окружающей среды
SN	от 10 до 32 °C
N	от 16 до 32 °C
ST	от 16 до 38 °C
T	от 16 до 43 °C
SN-ST	от 10 до 38 °C
SN-T	от 10 до 43 °C

Более низкая температура окружающей среды приводит к увеличению времени простоя компрессора. Это может привести к повышению температуры в приборе и, как следствие, к ущербу.

Вентиляция

 Опасность пожара и повреждений вследствие недостаточной вентиляции.

Вследствие недостаточной вентиляции прибора компрессор будет чаще включаться и дольше работать. Это приводит к увеличению расхода электроэнергии и перегреву компрессора, в результате чего он может выйти из строя.

Следите за достаточной вентиляцией прибора.

Обязательно выдерживайте указанные размеры вентиляционных отверстий.

Вентиляционные отверстия не должны быть закрыты или заставлены.

Кроме того, их следует регулярно очищать от пыли.

Прибор поставляется с правой навеской двери. Если необходим левый упор, дверцу придётся перевесить (см. прилагаемое руководство по монтажу).

Воздух на задней стенке прибора нагревается. Поэтому конструкция шкафа для встраивания должна обеспечивать достаточную вентиляцию (см. разделы «Размеры для встраивания» и «Монтаж»).

Изменение навески дверцы

 Опасность получения травм и повреждений вследствие слишком большого веса дверцы.

Если смена стороны открытия дверцы производится одним человеком, существует повышенная опасность получения травм и повреждений.

Обязательно проводите изменение навески дверцы вдвоём.

Монтаж

Мебельная дверца

Горизонтальный и вертикальный зазоры

Дизайном кухонной мебели задаются толщина и радиус скругления мебельной дверцы, а также окружающий зазор (горизонтальный и вертикальный).

Обязательно учитывайте следующее:

- Горизонтальный зазор

Зазор между мебельной дверцей и находящейся над ней или под ней дверцей шкафа должен составлять минимум 3 мм.

- Вертикальный зазор

Если зазор между фронтальной панелью прибора и фасадом окружающей кухонной мебели со стороны шарниров или замыкающей боковой стенкой слишком мал, при открывании дверца прибора может столкнуться с фасадом мебели или боковой стенкой.

Размер зазора зависит от толщины и радиуса скругления фронтальной панели.

Учитывайте это при планировании кухни или при замене прибора, определяя соответствующее решение при встраивании.

Толщина фронтальной панели A [мм]	Зазор X [мм] для различных радиусов скругления B			
	R0	R1,2	R2	R3
≥16–19	мин. 3			
20	5	4	4	3,5
21	5,5	5	4,5	4
22	6,5	6	5,5	5

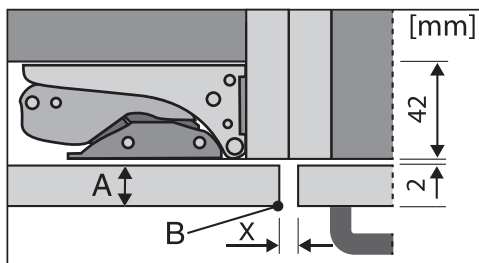

расположенный рядом фасад кухонной мебели

A = толщина мебельной дверцы

B = радиус скругления

X = зазор

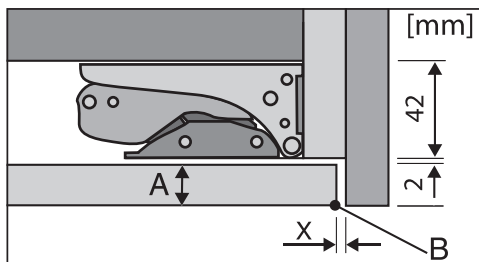

закрывающая боковая стенка

A = толщина мебельной дверцы

B = радиус скругления

X = зазор

Совет: Установите промежуточную прокладку между корпусом мебели и боковой стенкой. Таким образом вы получите зазор соответствующей ширины.

Вес мебельной дверцы

⚠ Опасность повреждения вследствие тяжёлой мебельной дверцы. Монтаж мебельных дверец, вес которых превышает допустимый, может вызвать повреждения дверных шарниров, что, в свою очередь, может привести к нарушению работы прибора.

Максимально допустимый вес дверцы составляет:

Прибор	кг
К 7437 ...	21
К 7737 ...	26

Ограничение угла открывания дверцы

Дверные петли на заводе отрегулированы таким образом, чтобы дверца прибора могла открываться широко.

Если угол открывания дверцы прибора необходимо ограничить до 90° , то его можно отрегулировать с помощью шарнира.

Прежде чем встраивать прибор, установите дверные ограничительные штифты.

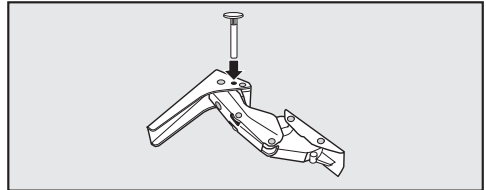

- Для ограничения угла открывания дверцы установите прилагаемые штифты сверху в шарниры.

Теперь угол открывания дверцы прибора ограничен примерно до 90° .

Монтаж

Размеры для встраивания

Встраивание в высокий шкаф/вид сбоку

Все размеры указаны в мм.

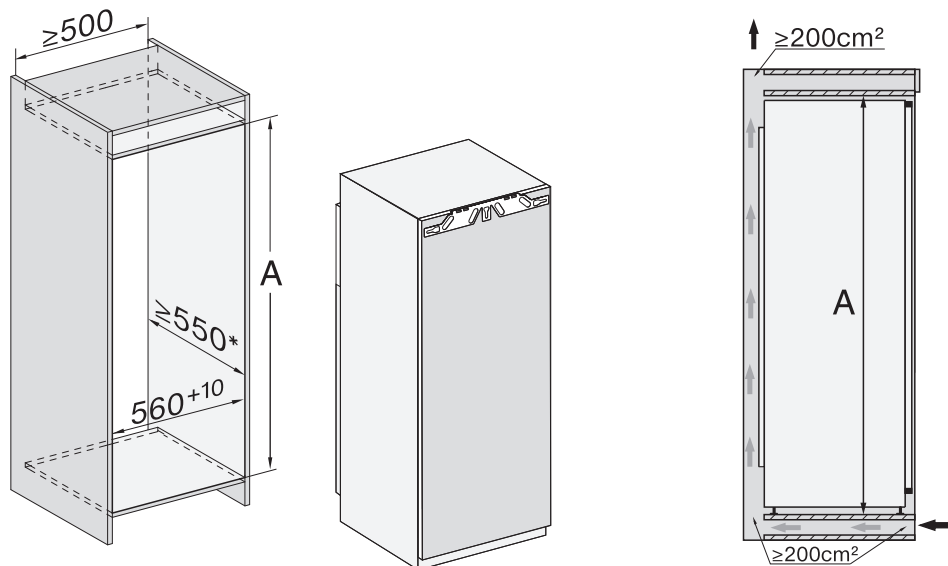

* Заявленный расход электроэнергии рассчитан для глубины ниши 560 мм. В нише глубиной 550 мм прибор будет полностью работоспособен, однако расход электроэнергии немного увеличится.

Перед встраиванием убедитесь, что шкаф для встраивания точно соответствует заданным размерам.

	Высота ниши A
К 7437 ...	1397–1413
К 7737 ...	1772–1788

Подключения и система вентиляции

Все размеры указаны в мм.

Обязательно соблюдайте указанные размеры вентиляционных отверстий, чтобы обеспечить правильную работу прибора.

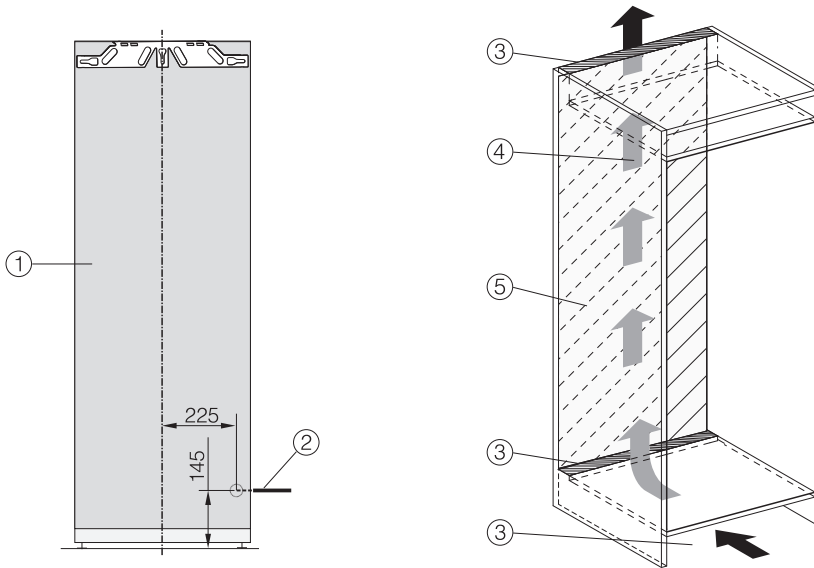

- ① Вид спереди
- ② Длина сетевого кабеля = 2200 мм
Сетевой кабель большей длины можно приобрести в сервисной службе Miele.
- ③ Отверстие для вентиляции мин. 200 см²
- ④ Вентиляция
- ⑤ В этой области не должно быть подключений

Монтаж

Подключение к электросети

Прибор подключается к электросети исключительно с помощью прилагаемого сетевого кабеля.

При установке прибора обеспечьте постоянный свободный доступ к розетке. Если это невозможно, обеспечьте установку устройства отключения от сети для каждого полюса.

⚠ Опасность пожара из-за перегрева.

Подключение прибора к сети с помощью многоместных розеток или удлинителей может привести к перегрузке кабеля.

В целях безопасности не используйте многоместные розетки или удлинители.

Подключение выполняется только к электросети с действующим заземлением, выполненным согласно нормам VDE 0100 (ПУЭ).

В целях безопасности для подключения прибора необходимо использовать устройство дифференциального тока (УЗО) типа А .

Повреждённый сетевой кабель заменяйте только специальным кабелем того же типа (можно приобрести в сервисной службе Miele). В целях обеспечения безопасности замена кабеля должна проводиться только квалифицированным специалистом или специалистом сервисной службы Miele.

Информация о токопотреблении и номинале предохранителя указана в инструкции по эксплуатации или на типовой табличке. Сравните эту информацию с данными электрического подключения на месте. В случае сомнений проконсультируйтесь со специалистом по электромонтажу.

Возможна периодическая или не продолжительная эксплуатация прибора от автономного или не синхронизированного с сетью электроснабжающего оборудования (например, автономные сети, резервные системы). Условием для эксплуатации является соответствие электроснабжающего оборудования требованиям EN 50160 или аналогичного стандарта.

Соблюдение мер защиты, предусмотренных правилами внутренней электропроводки и данного прибора Miele, должно обеспечиваться также и в режиме автономной и не синхронизированной с сетью эксплуатации, или в процессе монтажа их следует заменить на эквивалентные, как это описано, в локальных нормативных актах, например, в последней редакции правил применения VDE-AR-E 2510-2.

Подключение прибора

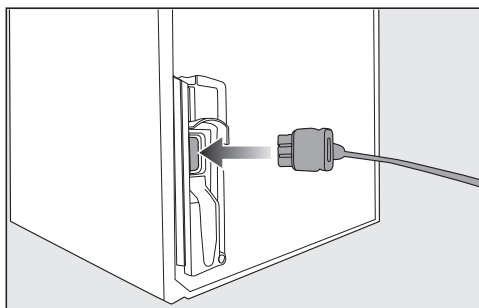

- Вставьте штекер в разъем на обратной стороне прибора.

Обратите внимание на то, что штекер прибора должен быть вставлен правильно.

- Вставьте сетевую вилку прибора в розетку.

Теперь прибор подключен к электросети.

Это позволит вам экономить энергию

- Место установки** При повышенной температуре в помещении прибор должен чаще охлаждаться, расходуя при этом больше энергии. Поэтому:
- Устанавливайте прибор в помещении с хорошей вентиляцией.
 - Не устанавливайте прибор вблизи источника тепла (рядом с батареей, плитой).
 - Защитите прибор от прямых солнечных лучей.
 - Обеспечьте температуру помещения – около 20 °С.
 - Не закрывайте вентиляционные отверстия и регулярно очищайте их от пыли.
- Установка температуры** Чем ниже установленная температура, тем выше расход электроэнергии. Рекомендуются следующие установки:
- В холодильном отделении: от 4 до 5 °С.
- Эксплуатация** Поступающее внутрь прибора тепло и нарушение циркуляции воздуха увеличивают расход электроэнергии. Поэтому:
- Открывайте дверцу/дверцы прибора только на необходимое время. Сортировка продуктов поможет быстрее найти нужный продукт.
 - Закрывайте дверцу/дверцы прибора полностью.
 - Дайте остыть горячим блюдам и напиткам, прежде чем помещать их в прибор.
 - Храните продукты хорошо упакованными или с плотно закрытой крышкой.
 - Не переполняйте полки, чтобы не препятствовать циркуляции воздуха.
 - Кладите замороженные продукты для оттаивания в холодильное отделение.
 - При установке выдвижных ящиков и полок придерживайтесь того расположения, которое было при поставке прибора.

Описание прибора

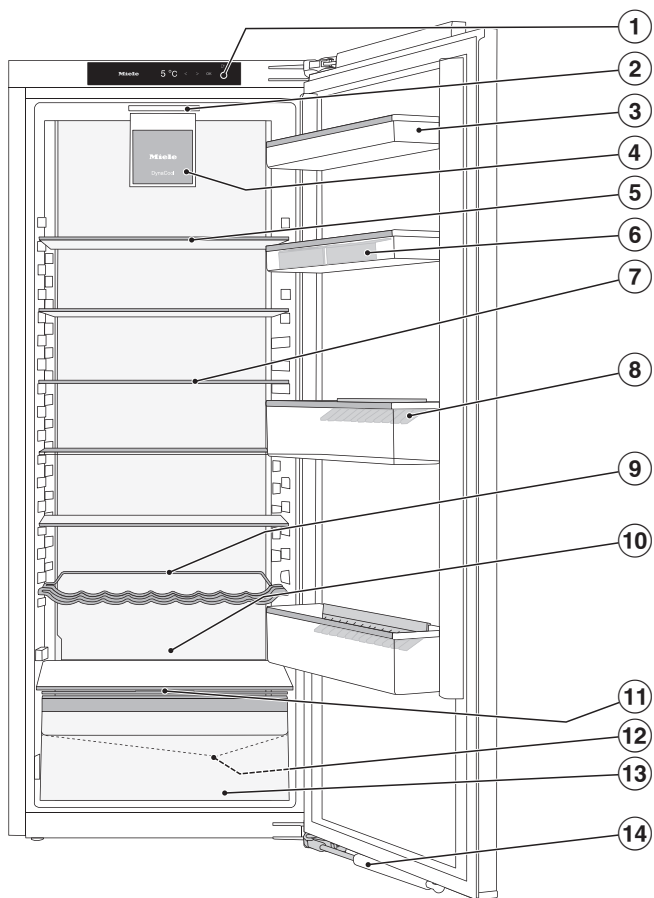

На этом рисунке для примера показана одна из моделей прибора.

- ① Дисплей
- ② Внутреннее освещение
- ③ Контейнер в дверце прибора
- ④ Вентилятор
- ⑤ Составная полка (FlexiBoard)
- ⑥ Подставка для яиц
- ⑦ Полка
- ⑧ Полка с держателем для бутылок
- ⑨ Регулируемая полка для бутылок
- ⑩ Место для противня (ComfortSize)
- ⑪ Крышка для регулировки уровня влажности воздуха в выдвижном контейнере DailyFresh
- ⑫ Жёлоб и отверстие для слива талой воды
- ⑬ Выдвижной контейнер DailyFresh для овощей и фруктов (с регулировкой влажности)
- ⑭ Дверной амортизатор (система SoftClose)

Описание прибора

Панель управления со стартовым экраном

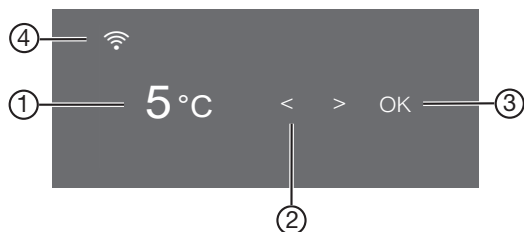











- ① Индикатор температуры холодильного отделения
- ② Сенсорные кнопки для выбора настроек
- ③ Сенсорная кнопка *OK* для подтверждения выбора и входа в режим установок ⚙️
- ④ Индикатор соединения с системой Miele@home (виден только при настроенной функции Miele@home)

Режим установок ⚙️

В режиме установок можно выбрать и частично изменить следующие функции:

Символ	Функция	Заводская установка
	Включить или выключить режим «Вечеринка», (см. главу «Выполнение других установок»)	Выкл.
	Включить или выключить режим «Отпуск» (см. главу «Выполнение других установок»)	Выкл.
	Включить или выключить функцию блокировки (см. главу «Выполнение других установок»)	 (Выкл.)
	Выключение прибора	—
	Включить или выключить режим «Шаббат» (см. главу «Выполнение других установок»)	Выкл.
	Вызов версии режима «Шаббат»	—

Описание прибора

	Изменить время до включения сигнала об открытой двери (см. главу «Выполнение других установок»)	1:00
	Настроить функцию Miele@home впервые, включить и отключить Wi-Fi или сбросить конфигурации сети (см. главу «Выполнение других установок»)	Мобильное приложение
	Включить или выключить звук нажатия кнопок	Вкл.
	Изменить громкость звуковых/предупреждающих сигналов или полностью отключить их (см. главу «Выполнение других установок»)	Вкл. /уровень 5
	Изменить яркость дисплея (см. главу «Выполнение других установок»)	Уровень 4
	Изменить единицу измерения температуры (по Цельсию или по Фаренгейту)	°C
	Отключить демонстрационный режим (отображается только в том случае, если он активирован) (см. главу «Выполнение других установок»)	Выкл.
	Сбросить настройки до заводских (см. главу «Выполнение других установок»)	—
	Запросить информацию (номер модели и фабричный номер) по вашему прибору (см. главу «Выполнение других установок»)	—
	Включить напоминание о необходимости замены угольного фильтра (см. главу «Дополнительно приобретаемые принадлежности») (см. главу «Выполнение других установок»)	Выкл.
	Включить или выключить режим чистки (см. главу «Чистка и уход»)	Выкл.

Описание прибора

Выбор требуемой функции в режиме установок

- Нажмите сенсорную кнопку *OK* на панели управления.

На дисплее появится: .

- С помощью сенсорной кнопки *<* или *>* перейдите к символу .

- Нажмите *OK*.

- С помощью сенсорной кнопки *<* или *>* выберите требуемую функцию.

- Для выбора требуемой функции нажмите *OK*.

При **включённой** функции в верхнем углу дисплея появляется точка .

- Для отмены выбора соответствующей функции нажмите *OK*.

При **выключенной** функции точка в верхнем углу дисплея погаснет.

Выход из режима установок

- С помощью сенсорной кнопки *<* или *>* перейдите к символу .

- Нажмите *OK*.

- С помощью сенсорной кнопки *<* или *>* перейдите к символу  и нажмите *OK*.

- **Альтернативный вариант:**

подождите ок. 15 секунд после последнего нажатия кнопки.

Выход из режима установок будет выполнен автоматически.

Оформление внутреннего пространства

Перестановка дверной полки/полки для бутылок

Переставляйте дверные полки/полки для бутылок только в незагруженном состоянии.

- Сдвиньте дверные полки/полки для бутылок вверх и извлеките их, потянув вперёд.
- Установите дверные полки/полки для бутылок на любой уровень.

Установка подставки для яиц

- Зафиксируйте подставку для яиц на заднем краю полки, расположенной в дверце прибора.

Перестановка или извлечение держателя для бутылок

Пластинки держателя для бутылок лучше удерживают бутылки при открывании и закрывании дверцы прибора.

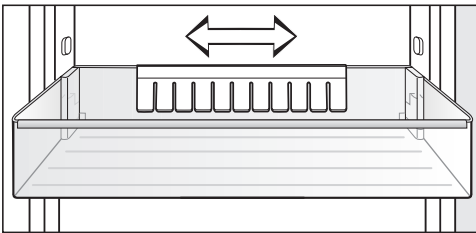

Вы можете передвинуть держатель для бутылок вправо или влево. Благодаря этому появляется больше места для коробок с напитками.

Держатель для бутылок можно полностью извлечь (например, для чистки):

- Снимите держатель для бутылок, потянув его вверх.

Смещение составной полки

Для размещения продуктов в высокой упаковке, например высоких бутылок или ёмкостей, имеется составная полка, передняя часть которой может быть осторожно задвинута под заднюю часть.

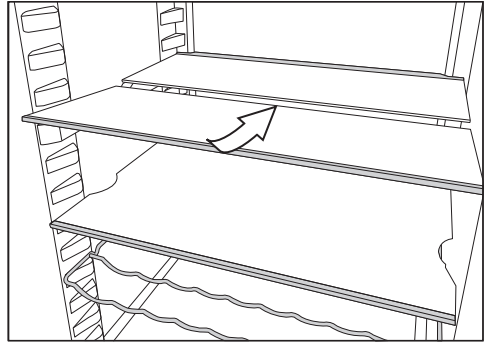

- Слегка приподнимите переднюю половину стеклянной полки и осторожно сдвиньте стеклянную полку под заднюю половину.

Перестановка составной полки

Составную полку можно переставить.

- Снимите обе половинки стеклянной полки.

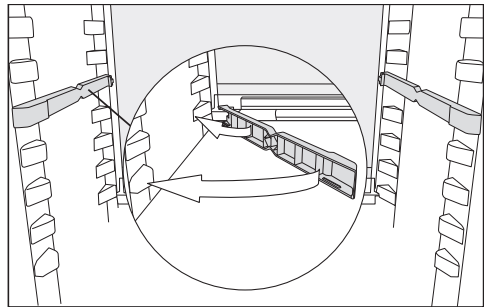

- Установите оба переходника слева и справа на нужной высоте на опорные выступы.

Задний упорный кант стеклянной полки должен быть направлен вниз.

Описание прибора

Перестановка полки

Полки можно переставлять по высоте в зависимости от размеров хранящихся продуктов.

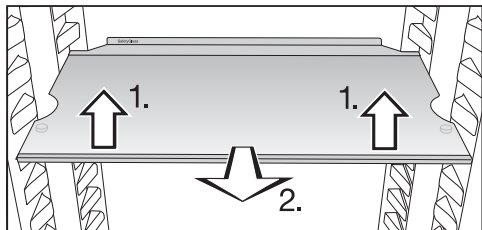

- Приподнимите полку спереди и слегка выньте её, потянув вперёд и не вытаскивая полностью.
- Используя выемки, поднимите её с опорных выступов и переставьте вверх или вниз.
- Задвиньте полку до фиксации.

Полки защищены от непреднамеренного вытягивания специальными стопорами.

Задний упорный кант полки должен быть направлен вверх, чтобы продукты не касались задней стенки и не примерзали к ней.

Перестановка полки для бутылок

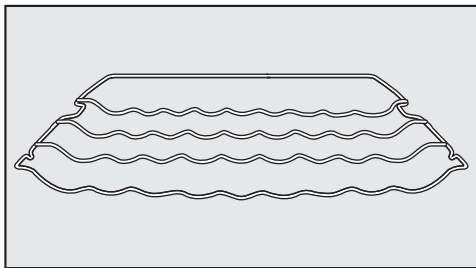

Полку для бутылок можно устанавливать в приборе по-разному.

- Слегка приподнимите полку для бутылок спереди, вытяните её вперёд, поднимите с опорных выступов, используя выемки, и переставьте вверх или вниз.

Задняя упорная дужка должна быть направлена вверх, чтобы бутылки не касались задней стенки.

Полка для бутылок защищена от непреднамеренного вытягивания специальными стопорами.

Место для противня для выпечки

Над выдвижными ящиками можно разместить противень для выпечки. Максимальные размеры противня для выпечки: ширина 466 мм/глубина 386 мм/высота 50 мм.

- Откройте дверцу прибора до упора.

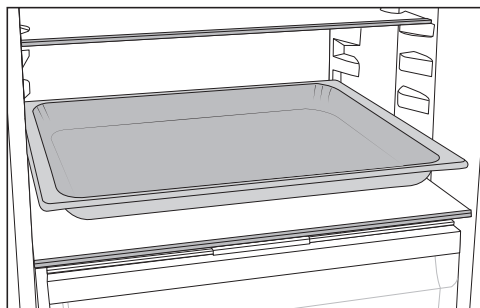

- Установите противень для выпечки на разделительную панель.

Совет: Охладите противень до комнатной температуры перед размещением в холодильном отделении.

Перестановка угольного фильтра

Угольный фильтр с держателем KKF-FF (Active AirClean) предлагается в качестве дополнительно приобретаемой принадлежности (см. раздел «Дополнительно приобретаемые принадлежности»).

При хранении сильно пахнущих продуктов (например, пряного сыра) обратите внимание на следующее:

- Поставьте держатель с угольными фильтрами на полку, на которой хранятся эти продукты.
- При необходимости меняйте угольные фильтры раньше срока.
- Установите в прибор дополнительные угольные фильтры (с держателем).

Держатель угольных фильтров находится на задней защитной планке полки.

- Чтобы переставить угольный фильтр, потяните держатель фильтра вверх и снимите его с защитной планки.

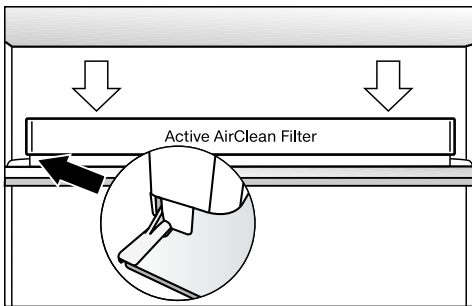

- Установите его на защитную планку нужной полки.

Принадлежности, входящие в комплект

Регулируемая полка для бутылок

Подставки для яиц

Держатель для бутылок

Дополнительно приобретаемые принадлежности

В ассортименте компании Miele имеются полезные принадлежности, а также чистящие средства и средства по уходу, созданные для холодильников и морозильников.

Дополнительные принадлежности для данного прибора можно приобрести в фирменном магазине или сервисной службе Miele.

Вы можете также заказать эту и другую полезную продукцию в нашем интернет-магазине www.shop.miele.kz

Дополнительно приобретаемые принадлежности вы можете купить в интернет-магазине Miele. Вы можете также купить эти принадлежности через сервисную службу Miele (см. в конце инструкции по эксплуатации) или у авторизованного партнера Miele.

Универсальная салфетка из микрофибры Miele

Салфетка из микрофибры помогает удалить следы от пальцев и легкие загрязнения на фронтальных панелях из нержавеющей стали, панелях управления, окнах, мебели, стеклах автомобиля и т.д.

Описание прибора

Угольный фильтр с держателем KKF-FS (Active AirClean)

Угольный фильтр нейтрализует неприятные запахи в холодильном отделении, тем самым улучшая качество воздуха.

Сменный угольный фильтр KKF-RF (Active AirClean)

Вы можете приобрести подходящие сменные фильтры для держателя. Замену угольного фильтра рекомендуется производить через каждые 6 месяцев.

Полка для бутылок

Описание см. в главе «Описание прибора», раздел «Организация внутреннего пространства».

Полка с поворотным дном (FlexiTray)

Поворотное дно вращается по часовой стрелке на 180° , что облегчает доступ к продуктам, расположенным с задней стороны.

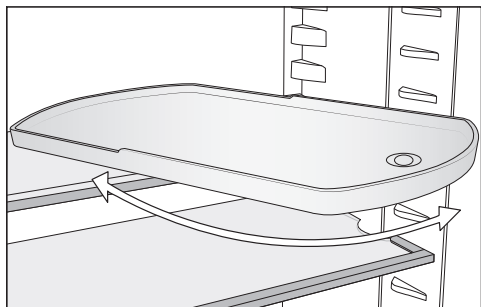

Сортировочный бокс

Сортировочный бокс упрощает наглядную сортировку продуктов в ящике холодильного отделения.

В зависимости от модели для установки и извлечения сортировочного бокса требуется полное извлечение ящика.

Включение и выключение прибора

Перед первым использованием

- Удалите все упаковочные материалы и защитные плёнки.
- Очистите внутреннюю часть прибора и принадлежности (см. главу «Чистка и уход»).

Подключение прибора

- Подключите прибор к электросети (см. главу «Электрическое подключение»).

На дисплее сначала появится Miele, а затем .

Включение прибора

- Откройте дверцу прибора.
- Нажмите сенсорную кнопку *OK* на панели управления.

Прибор начнёт охлаждать, и при открытой дверце включается внутренняя подсветка.

Прибор настраивается на предварительно установленное значение температуры.

Прежде чем в первый раз положить на хранение продукты, дайте прибору охладиться в течение нескольких часов, чтобы температура стала достаточно низкой. Положите продукты в прибор, только когда температура достигнет установленного значения.

Выключение прибора

- Нажмите сенсорную кнопку *OK* на панели управления.

На дисплее появится: .

- Нажмите *OK*.

- С помощью сенсорной кнопки < перейдите к символу .

- Нажмите *OK*.

На дисплее появится: .

Внутренняя подсветка погаснет, и охлаждение прекратится.

Обратите внимание: прибор не отсоединяется от электросети после выключения.

При длительном отсутствии

Если оставить прибор на длительное время с закрытой дверцей, выключенным, но не вымытым, внутри него может образоваться плесень.

Перед длительным отсутствием обязательно очищайте прибор.

Если вы в течение длительного срока не будете пользоваться прибором, выполните следующие действия:

- Выключите прибор.
- Вытащите вилку из розетки или отключите предохранитель на распределительном щите.
- Для проветривания прибора и во избежание образования запаха проведите очистку прибора и оставьте его открытым.

Правильная температура

От правильной установки температуры зависит срок годности продуктов. С понижением температуры замедляется процесс размножения микроорганизмов. За счёт этого замедляется и процесс порчи продуктов.

Температура в приборе повышается:

- чем чаще открывается и дольше остаётся открытой дверца прибора
- чем больше продуктов в нём хранится
- чем теплее закладываемые продукты
- чем выше температура в помещении, где установлен прибор. Прибор изготовлен с учётом определённого климатического класса (пределов температуры окружающей среды), границы которого должны соблюдаться.

... в холодильном отделении

В холодильном отделении рекомендуется поддерживать температуру **4 °С**.

Индикатор температуры

В обычном режиме дисплей показывает **среднюю фактическую температуру продуктов в холодильном отделении**, которая в данный момент установилась в приборе.

В зависимости от температуры в помещении и настроек может пройти несколько часов до того, как будут достигнуты необходимые значения температуры и появится их долговременная индикация.

Установка температуры

- Нажмите сенсорную кнопку *OK* на панели управления.

На дисплее появится: °.

- Нажмите *OK*.
- Измените температуру с помощью сенсорных кнопок *<* и *>*.
- Нажмите *OK*.

Индикатор температуры отображает фактическое значение температуры в приборе в данный момент.

Возможные установки

- Холодильное отделение: от 2 до 9 °С

Функция суперохлаждения ❄️

При включённой функции суперохлаждения ❄️ температура в **холодильном отделении** очень быстро опускается до самого низкого значения (в зависимости от температуры в помещении). Прибор работает при максимально высокой мощности охлаждения, и температура понижается. Используйте данную функцию, если вам нужно быстро охладить большое количество свежих продуктов или напитков.

При включённой функции суперохлаждения ❄️ прибор может издавать больше шума.

Функцию суперохлаждения ❄️ необходимо включить за **4 часа до размещения** в приборе продуктов или напитков.

Функция суперохлаждения ❄️ выключается автоматически примерно через 12 часов. Прибор снова работает в нормальном режиме.

Совет: Для экономии электроэнергии можно самостоятельно отключить функцию суперохлаждения ❄️, как только продукты или напитки станут достаточно холодными.

Включение и выключение функции суперохлаждения ❄️

■ Нажмите сенсорную кнопку *OK* на панели управления.

На дисплее появится: 🌡️.

■ Нажмите *OK*.

■ С помощью сенсорной кнопки < перейдите к символу ❄️.

■ Нажмите *OK*.

При **включённой** функции суперохлаждения ❄️ в верхнем углу дисплея появляется точка •.

■ С помощью сенсорной кнопки > перейдите к требуемому значению температуры и нажмите *OK*.

Применение суперохлаждения и DynaCool

Функция динамического охлаждения DynaCool

Без функции динамического охлаждения DynaCool  из-за естественной циркуляции воздуха возникают различные температурные зоны в холодильном отделении (холодный, тяжёлый воздух опускается в нижнюю область). Эти зоны следует соответственно использовать при размещении продуктов на хранение (см. главу «Хранение продуктов в холодильном отделении»).



Если же вы захотите поместить на хранение большое количество одинаковых по температуре продуктов (например, после закупки продуктов на неделю), с помощью функции динамического охлаждения вы сможете создать относительно равномерное распределение температуры для всех полок. Все продукты в холодильном отделении будут при этом охлаждаться примерно одинаково.

Температуру можно установить на нужное значение.

Кроме того, включайте функцию DynaCool  при:

- высокой температуре в помещении (ок. 35 °C)
- высокой влажности воздуха (например, в летние дни)

При включении компрессора вентилятор всегда включается автоматически.

Совет: Так как при включённой функции DynaCool  расход электроэнергии несколько повышается, функцию DynaCool  необходимо выключать в обычных условиях эксплуатации прибора.

Для сохранения электроэнергии при открытой дверце вентилятор временно автоматически отключается.

Включение и выключение DynaCool



- Нажмите на панели управления на сенсорную кнопку *OK*.

На дисплее появится .

- Коснитесь *OK*.

- С помощью сенсорной кнопки < перейдите к символу .

- Коснитесь *OK*.

При **включённой** функции DynaCool  появится точка в верхнем углу дисплея .

- С помощью сенсорных кнопок > перейдите к желаемому значению температуры и нажмите на *OK*.

Пояснения к некоторым установкам



Ниже описаны только те установки, которые требуют дополнительного пояснения.



Пока вы находитесь в режиме установок , сигнал об открытой дверце или другие предупреждающие сигналы автоматически подавляются.



Режим «Вечеринка»

Функция «Вечеринка»  рекомендована к использованию, если нужно быстро охладить большое количество свежих продуктов или напитков.

Совет: Включите функцию «Вечеринка»  примерно за 4 часа до закладывания продуктов и напитков.

При включении режима «Вечеринка»  автоматически включаются функции DupaCool  и «Суперохлаждение» .

Режим «Вечеринка»  нельзя включить, если включён режим «Отпуск» .

Функция «Вечеринка»  автоматически выключается через 24 часа. Режим «Вечеринка»  можно выключить заранее и в любой момент.

Режим «Отпуск»

Функция «Отпуск»  рекомендуется, если, например, на время отпуска вы не хотите полностью отключать холодильное отделение или не требуется высокая холодопроизводительность.

Если режим «Отпуск»  включён, это отображается на стартовом экране.

При этом температура в холодильном отделении устанавливается на 15 °С. Таким образом, холодильное отделение может работать в энергосберегающем режиме.

Средняя температура в холодильном отделении прибора позволяет хранить нескоропортящиеся продукты ещё некоторое время. Расход электроэнергии будет ниже, чем в обычном режиме. При этом не образуется плесень и запахи, как это может получиться, если выключить холодильное отделение и оставить её дверцу закрытой.

 Опасность для здоровья при употреблении в пищу испорченных продуктов питания.

Длительное хранение в холодильном отделении при температуре выше 4 °С может негативно повлиять на срок хранения и качество продуктов питания.



Функцию «Отпуск»  рекомендуется включать только на ограниченное время.

В это время не храните в приборе скоропортящиеся продукты, такие как фрукты, овощи, рыбу, мясо и молочные продукты.



Включение функции блокировки /

Включение функции блокировки  защищает от непроизвольного выключения прибора и несанкционированного изменения установок посторонними лицами, например детьми.

Выполнение других установок

- В режиме установок  с помощью сенсорной кнопки < или > перейдите к символу .

- Нажмите *OK*.

При включённой функции блокировки  в верхнем углу дисплея появляется точка .

- Закройте дверцу прибора. Только теперь функция блокировки включена .

Деактивация функции блокировки / на короткое время

Если, например, вы хотите отрегулировать температуру, можно на короткое время деактивировать функцию блокировки:

- Нажмите *OK*.

На дисплее появится .

- Удерживайте сенсорную кнопку *OK* нажатой ок. 6 секунд.

На дисплее появится .

- Нажмите *OK*.

- Выполните необходимые настройки.

- Нажмите *OK*.

При закрытии дверцы прибора функция блокировки снова активируется .

Полное отключение функции блокировки /

- Нажмите *OK*.

На дисплее появится .

- Удерживайте сенсорную кнопку *OK* нажатой ок. 6 секунд.

На дисплее появится .

- С помощью сенсорной кнопки < или > перейдите к символу .

- Нажмите *OK*.

- С помощью сенсорной кнопки < или > перейдите к символу .

- Нажмите *OK*.

При выключенной функции блокировки на дисплее появляется .

Режим «Шаббат»

Для помощи пользователю при соблюдении религиозных обычаев прибор оснащён режимом «Шаббат».

Если режим «Шаббат»  включён, это сначала отображается на стартовом экране.

Через 3 секунды дисплей выключается.

Если включён режим «Шаббат» , установить какие-либо настройки прибора невозможно.

Следите за тем, чтобы дверца прибора была плотно закрыта, так как оптический и звуковой предупреждающие сигналы отключены.

Режим «Шаббат»  автоматически выключается примерно через 80 часов.

При включённом режиме «Шаббат»  деактивируются:

- внутренняя подсветка при открытой дверце прибора
- все звуковые и оптические сигналы
- индикация температуры
- активное соединение WiFi



Все другие функции, включённые до этого, остаются активированными.



 Опасность для здоровья при употреблении в пищу испорченных продуктов питания.

Поскольку возможный отказ электросети во время режима «Шаббат»  не отображается на дисплее, продукты при определённых обстоятельствах в течение некоторого времени могут подвергаться воздействию повышенных температур. Это сокращает срок годности продуктов.

Если во время режима «Шаббат»  возникла неисправность в электросети, проверьте качество продуктов.

Включение режима «Шаббат»

- В режиме установок  с помощью сенсорной кнопки < или > перейдите к символу .
- Нажмите *OK*.



При включённом режиме «Шаббат»  в верхнем углу дисплея появляется точка .

Через 3 секунды дисплей выключается.

- Закройте дверцу прибора.

Отключение режима «Шаббат»

- Нажмите сенсорную кнопку *OK*.
- На дисплее появится .
- Нажмите *OK*.



При включённом режиме «Шаббат»  в верхнем углу дисплея появляется точка .

- Нажмите *OK*.

При выключении режима «Шаббат»  точка в верхнем углу дисплея погаснет.

Изменение времени до включения сигнала об открытой дверце

Вы можете отрегулировать, через какое время после открывания дверцы прибора будет раздаваться сигнал об открытой дверце.

- В режиме установок  с помощью сенсорных кнопок < или > перейдите к символу .
- Нажмите *OK*.
- С помощью сенсорных кнопок < и > выберите требуемый промежуток времени от 30 секунд до 3 минут 30 секунд.
- Нажмите *OK*.

Система Miele@home

Ваш прибор оснащён интегрированным модулем Wi-Fi.

В заводских установках функция объединения техники в сеть деактивирована.

Для использования вам потребуются:

- сеть Wi-Fi
- мобильное приложение Miele
- учётная запись Miele (Учётную запись можно создать в мобильном приложении Miele.)

Мобильное приложение Miele поможет установить соединение между прибором и домашней сетью Wi-Fi.

После подключения прибора к сети Wi-Fi с помощью мобильного приложения можно выполнять, например, следующие действия:

- просматривать информацию о рабочем состоянии прибора
- изменять настройки вашего прибора

Выполнение других установок

При подключении прибора к сети Wi-Fi повышается расход электроэнергии, даже если прибор выключен.

Убедитесь, что в месте установки прибора имеется достаточно сильный сигнал сети Wi-Fi.

Доступность соединения Wi-Fi

Соединение Wi-Fi имеет такой же диапазон частот, что и другие приборы (например, микроволновые печи, игрушки с дистанционным управлением). Это может привести к временному или полному сбою соединения. Поэтому постоянная доступность предлагаемых функций не может быть гарантирована.

Доступность Miele@home

Использование мобильного приложения Miele зависит от доступности услуг Miele@home в вашей стране. Услуги Miele@home доступны не в каждой стране.

Более подробную информацию о доступности вы найдёте на сайте www.miele.kz.

Мобильное приложение Miele

Приложение Miele можно скачать бесплатно в Apple App Store® или Google Play Store™.

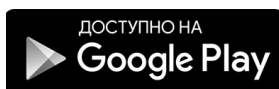

Первичная настройка функции Miele@home

- В режиме установок  с помощью сенсорной кнопки < или > перейдите к символу @.
- Нажмите *OK*.
- С помощью сенсорных кнопок < и > выберите требуемый способ подключения (мобильное приложение или WPS).
- Нажмите *OK*.

После успешного входа на стартовом экране появляется .

Если не удалось установить соединение, на дисплее появится .



Запустите процесс заново.

Активация и деактивация соединения Wi-Fi

- В режиме установок  с помощью сенсорной кнопки < или > перейдите к символу @.
- Нажмите *OK*.

При деактивированном Wi-Fi на дисплее появится символ .

- Для повторной активации соединения Wi-Fi нажмите *OK*.

При активированном Wi-Fi появляются символ  и точка в верхнем углу дисплея .

При активном соединении Wi-Fi на стартовом экране появляется символ .

Сброс конфигурации сети

- В режиме установок  с помощью сенсорных кнопок < или > перейдите к символу @.
- Нажмите *OK*.

- С помощью сенсорной кнопки > перейдите к символу
- Нажмите *OK*.
- С помощью сенсорной кнопки > перейдите к символу X.
- Нажмите *OK*.

Все выполненные установки и введённые значения для функции Miele@home сбрасываются.

Соединение Wi-Fi деактивируется, на стартовом экране гаснет.

Сбросьте конфигурацию сети в случае утилизации или продажи прибора, а также при вводе в эксплуатацию использовавшегося ранее прибора. Все личные данные пользователя удалятся с прибора. Кроме того, предыдущий владелец больше не сможет подключиться к прибору.

Настройка уровня громкости звуковых/предупреждающих сигналов

Вы можете изменить уровень громкости звуковых/предупреждающих сигналов (например, предупреждающего сигнала об открытой дверце или сигнала сообщения об ошибке). Вы также можете отключить сигналы, если они вам мешают.

- В режиме установок с помощью сенсорных кнопок < или > перейдите к символу
- Нажмите *OK*.
- С помощью сенсорных кнопок < и > выберите требуемый уровень громкости звуковых/предупреждающих сигналов.
- Нажмите *OK*.

При выключенных звуковых/предупреждающих сигналах появляется

Настройка яркости дисплея

Вы можете настроить яркость дисплея в соответствии с условиями освещения в помещении.

- В режиме установок с помощью сенсорной кнопки < или > перейдите к символу
- Нажмите *OK*.
- С помощью сенсорных кнопок < и > выберите требуемый уровень яркости дисплея.
- Нажмите *OK*.

Выключение демонстрационного режима

Демонстрационный режим позволяет выставлять прибор в специализированных магазинах, не включая охлаждение. Для личного использования эта функция вам не потребуется.

Если демонстрационный режим включён в заводской настройке, на дисплее прибора после включения появляется .



- Нажмите сенсорную кнопку *OK* на панели управления.
- На дисплее сначала отобразится Miele, а затем – стартовый экран.
- Нажмите *OK*.
 - В режиме установок с помощью сенсорных кнопок < или > перейдите к символу .
 - Нажмите *OK*.

После выключения демонстрационного режима прибор завершает работу и его необходимо включить заново.

Выполнение других установок

Сброс до заводских настроек

Все установки будут сброшены до заводских (настройки см. в разделе «Описание прибора»).

- В режиме установок  с помощью сенсорных кнопок < или > перейдите к символу .
- Нажмите *OK*.
- С помощью сенсорной кнопки > перейдите к символу .
- Нажмите *OK*.

Прибор завершает работу, и его необходимо включить заново.



Информация

На дисплее отображаются данные прибора (номер модели и фабричный номер).

Подготовьте следующие данные прибора:

- для подсоединения прибора к вашей сети WiFi (см. главу «Выполнение дополнительных установок», раздел «Система Miele@home») (в зависимости от модели)
- для сообщения о неисправности в сервисную службу Miele (см. главу «Сервисная служба Miele»)
- для запроса информации из базы данных EPREL (см. главу «Сервисная служба Miele»)

Индикатор замены угольного фильтра



После установки угольного фильтра (дополнительно приобретаемые принадлежности) необходимо сначала активировать индикатор замены угольного фильтра  в режиме установок .

Индикатор замены угольного фильтра  на стартовом экране примерно каждые 6 месяцев напоминает о необходимости замены угольного фильтра (см. главу «Чистка и уход», раздел «Замена угольного фильтра»).

Режим очистки

Режим очистки  облегчает процесс очистки холодильного отделения (см. главу «Чистка и уход»). Внутренняя подсветка остаётся включённой, хотя холодильное отделение выключено. Акустические и оптические сигналы также выключены.

Если режим очистки  включён, это отображается на стартовом экране.

После завершения очистки необходимо выключить режим очистки . Когда дверца прибора закрыта более 10 минут, автоматически отключается режим очистки .

Сигнал об открытой дверце

Прибор оснащён функцией сигнала об открытой дверце, чтобы избежать потерь электроэнергии, если дверца остаётся открытой и защитить хранящиеся продукты от воздействия тепла.

Если дверца прибора длительное время остаётся открытой, на индикаторе температуры отображается . Одновременно раздаётся звуковой сигнал, и внутренняя подсветка мигает.

Время до включения сигнала об открытой дверце можно изменить (см. главу «Выполнение других установок»).

Сигнал об открытой дверце можно также отключить (см. главу «Выполнение других установок», раздел «Звуковые сигналы»).

Как только дверца прибора закроется, предупреждающий сигнал перестанет звучать и символ  на дисплее погаснет.

Предварительное отключение сигнала об открытой дверце

Если вам мешает предупреждающий звуковой сигнал, его можно отключить.

■ Нажмите *OK*.

 гаснет, звуковой сигнал прекращается. Внутреннее освещение горит непрерывно.

Если дверца прибора не закрыта, сигнал повторится через 1 минуту.

Хранение продуктов в холодильном отделении

 Опасность взрыва вследствие возможного воспламенения горючих газовых смесей.

Возможно воспламенение горючих газовых смесей под воздействием электрических компонентов.

Не храните в приборе взрывчатые вещества и предметы с горючими газами (например, аэрозоли). На подобных аэрозолях это указано в указаниях по безопасности либо они промаркированы символом пламени. Образующиеся газовые смеси могут воспламениться из-за электронных компонентов.

 Опасность повреждения вследствие прикосания к пластику продуктов с содержанием жира или масла.

Если вы храните в приборе или в его дверце продукты с содержанием жира или масла, то при их касании пластиковых элементов корпуса в них могут образоваться трещины, что приведет к его разрушению.

Следите за тем, чтобы жир или масло в случае их вытекания не попадали на пластиковые детали прибора.

Если циркуляция воздуха осуществляется в недостаточном объёме, охлаждающая мощность снижается, а расход электроэнергии увеличивается.

Не храните продукты слишком близко друг к другу: между ними должен свободно циркулировать воздух.

Не загораживайте вентилятор у задней стенки.

Различные температурные области

Из-за естественной циркуляции воздуха в холодильном отделении устанавливаются разные температурные области.

Тяжёлый холодный воздух опускается в нижнюю область холодильного отделения. Используйте разные зоны отделения при закладке продуктов на хранение.

Это прибор с автоматическим динамическим охлаждением, при котором во время работы вентилятора в нём устанавливается равномерная температура. Тем самым температура в различных зонах охлаждения не сильно различается.

Самая теплая область

Самая теплая область в холодильном отделении находится в самой верхней его части спереди и в дверце прибора. Вы можете использовать эту область для хранения масла, чтобы оно оставалось мягким, и сыра, чтобы он сохранял аромат.

Самая холодная зона

Самая холодная зона в холодильном отделении находится непосредственно над ящиком DailyFresh, а также у задней стенки.

При настроенной температуре 4 °C и соответствующей гигиене замедляется размножение бактерий, например сальмонелл и листерий, которые могут стать причиной тяжёлых пищевых отравлений.

Используйте эти зоны для хранения таких скоропортящихся продуктов, как:

Хранение продуктов в холодильном отделении

- рыба, мясо, птица
- колбасы, готовые блюда
- блюда/выпечка из яиц или сливок
- готовое тесто, тесто для пирогов и пиццы
- сыр из свежего молока и другие молочные продукты
- хумус, овощные спреды, растительные заменители сливочного сыра
- готовые овощи в пластиковой упаковке
- все свежие продукты (которые должны храниться при температуре минимум 4 °С для соблюдения минимального срока хранения)

Совет: Храните продукты таким образом, чтобы они не касались задней стенки холодильного отделения. В противном случае продукты могут примёрзнуть к задней стенке.

Что не подходит для хранения в холодильном отделении

Не все продукты подходят для хранения при температурах ниже 5 °С из-за своей чувствительности к холоду.

К таким восприимчивым к холоду продуктам относятся:

- ананасы, авокадо, бананы, гранаты, манго, дыни, папайя, маракуйя, цитрусовые (лимоны, апельсины, мандарины, грейпфруты)
- недозрелые фрукты
- баклажаны, огурцы, картофель, перец, помидоры, цуккини
- твёрдые сыры (например, пармезан, альпийский сыр)

Советы по выбору продуктов питания

Самым важным условием долгого срока хранения продуктов является их свежесть в момент охлаждения. Обращайте также внимание на срок годности и правильную температуру хранения.

По возможности не нарушайте постоянного охлаждённого состояния продуктов, если, к примеру, вы перевозите их в тёплом автомобиле.

Правильное хранение продуктов

Храните продукты в холодильном отделении упакованными или хорошо закрытыми (для контейнера для овощей и фруктов DailyFresh есть исключения).

Это позволит предотвратить образование посторонних запахов, а также высушивание продуктов и возможное распространение бактерий. На это следует обратить особое внимание при закладывании на хранение продуктов питания животного происхождения. Следите за тем, чтобы такие продукты, как сырое мясо и рыба, не соприкасались с другими продуктами.

При правильной установке температуры и соответствующей гигиене срок хранения продуктов может быть существенно увеличен. Это помогает предотвратить порчу продуктов.

Хранение продуктов в холодильном отделении

Богатые белками продукты

Учтите, что продукты, богатые белками, быстро портятся. Это означает, что морепродукты портятся быстрее, чем рыба, а рыба портится быстрее, чем мясо.

Хранение продуктов в выдвижном ящике DailyFresh

В выдвижном ящике DailyFresh обеспечиваются комфортные условия для хранения фруктов и овощей.

Влажность воздуха в ящике DailyFresh можно отрегулировать в соответствии с хранящимися в нем продуктами. Повышенный уровень влажности воздуха приводит к тому, что продукты сохраняют собственную влажность и быстро не высыхают. Температура примерно соответствует условиям в общем холодильном отделении.

Следует иметь в виду, что качество продуктов, используемых после хранения, во многом зависит от их исходной свежести.

Изменение влажности воздуха в выдвижном ящике DailyFresh для овощей и фруктов

Уровень влажности воздуха в отделении всегда зависит от вида и количества продуктов, если те хранятся без упаковки.

При небольшой загрузке влажность воздуха может быть слишком низкой.

Совет: При небольшой загрузке храните продукты в герметичной упаковке.

Выбор без повышенной влажности воздуха Δ

В состоянии поставки влажность воздуха повышена, а крышка задвинута назад $\Delta\Delta\Delta$.

Изменяйте заводские установки только в том случае, если в выдвижном ящике DailyFresh присутствует слишком высокая влажность:

- Откройте ящик DailyFresh.

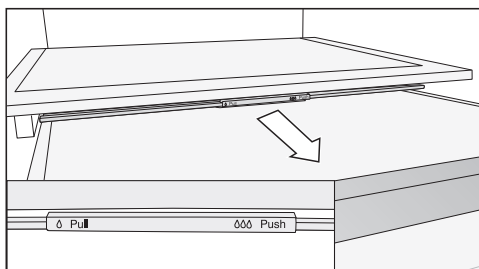

- Вытяните крышку до упора вперёд.

При открытой крышке влажность воздуха уменьшится Δ .

Выбор повышенной влажности воздуха $\Delta\Delta\Delta$

- Откройте ящик DailyFresh.

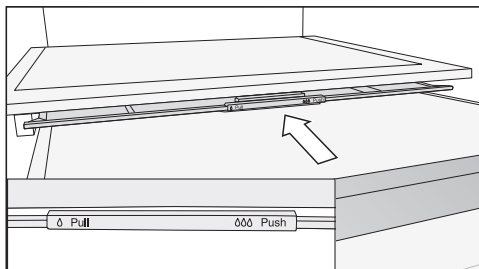

- Задвиньте крышку до упора назад.

При закрытой крышке влажный воздух остается в ящике $\Delta\Delta\Delta$.

Хранение продуктов в выдвижном ящике DailyFresh

Также обратите внимание на следующие указания, если вы не удовлетворены результатом хранения продуктов (например, продукты даже спустя короткий промежуток времени теряют свежесть):

- Помещайте на хранение только свежие продукты. Состояние продуктов является решающим фактором для получения оптимального результата.
- Перед закладкой продуктов очистите выдвижной ящик DailyFresh.
- Подсушите влажные продукты перед размещением на хранение.
- Не храните в выдвижном ящике DailyFresh продукты, восприимчивые к холоду (см. главу «Хранение продуктов в холодильном отделении», раздел «Не предназначены для холодильного отделения»).
- Для хранения продуктов выбирайте правильную позицию крышки (не повышенную δ или повышенную $\delta\delta$ влажность воздуха).
- Повышенный уровень влажности $\delta\delta\delta$ достигается исключительно за счёт влаги, содержащейся в хранящихся продуктах, если те хранятся без упаковки. Чем больше продуктов хранится в отделении, тем выше влажность воздуха.
- Если при установке $\delta\delta\delta$ в отделении собирается слишком много влаги и продукты начинают портиться, удалите конденсат прежде всего со дна и положите решетку или что-либо подобное, чтобы лишняя влага могла стекать. В качестве альтернативы возможен переход на уровень без повышенной влажности воздуха δ путем перемещения крышки вперед.
- Если влажность воздуха, несмотря на настройку $\delta\delta\delta$, будет недостаточной, положите продукты в герметичную упаковку.

Холодильное отделение и выдвигной ящик DailyFresh

Холодильное отделение и выдвигной ящик DailyFresh размораживаются автоматически.

Во время работы компрессора возможно технически обусловленное образование инея и капель воды на задней стенке холодильного отделения. Иней и капли воды удалять не нужно.

Талая вода стекает по жёлобу через сливное отверстие в испарительную систему, расположенную на задней стенке прибора. За счёт тепла от компрессора талая вода испаряется автоматически.

Поддерживайте в чистоте жёлоб и отверстие для слива талой воды. Талая вода должна всегда стекать беспрепятственно.

Чистка и уход

Не удаляйте типовую табличку внутри прибора. Она понадобится вам в случае неисправности.

Следите за тем, чтобы вода не попадала в электронику или систему освещения.

 Опасность повреждения вследствие проникновения влаги.

Пар от парогенератора может повредить пластик и электрические компоненты.

Не используйте парогенератор для очистки прибора.

Через отверстие для слива талой воды не должна стекать вода от чистки прибора.

Указания по моющему средству

Используйте внутри прибора только безопасные для продуктов питания чистящие средства и средства по уходу.

Чтобы избежать повреждений всех поверхностей, **не** используйте при чистке



- моющие средства, содержащие соду, аммиак, кислоту или хлориды
- моющие средства для растворения накипи
- абразивные чистящие средства (например, абразивный порошок, пасту и пемзу)
- моющие средства, содержащие растворители
- моющие средства для чистки поверхностей из нержавеющей стали

- моющие средства для посудомоечных машин
- аэрозоли для очистки духовых шкафов
- очистители для стекла
- жёсткие губки и щетки с абразивной поверхностью (например, для чистки кастрюль)
- ластик для удаления загрязнений
- острые металлические скребки

Рекомендуем использовать для чистки чистую губчатую салфетку и тёплую воду с небольшим количеством мягкого моющего средства для мытья посуды вручную.

Подготовка прибора к чистке

Совет: Включите режим очистки . Охлаждение в холодильном отделении при этом выключено, внутренняя подсветка остаётся включённой.

- В режиме установок  с помощью сенсорной кнопки < или > перейдите к символу .
- Нажмите **OK**.

При включённом режиме очистки  в верхнем углу дисплея появляется точка •.

Включённый режим очистки  отображается на стартовом экране.

Охлаждение в холодильном отделении выключено, внутренняя подсветка остаётся включённой.

- Извлеките из прибора продукты и положите их в прохладное место.
- Для очистки извлеките принадлежности, которые можно снять (см. пункт «Извлечение, разборка и очистка принадлежностей»).

Очистка внутреннего пространства

Чистите прибор регулярно, не реже одного раза в месяц.

При достаточно длительном воздействии загрязнений на поверхности существует вероятность, что их больше не получится устранить. Поверхности могут утратить свой изначальный цвет или свои свойства.

Лучше всего удалять загрязнения сразу.

- Для очистки **внутреннего пространства** используйте чистую губчатую салфетку, чуть тёплую воду и немного моющего средства.
- После очистки протрите прибор салфеткой, смоченной чистой водой, и вытрите насухо.
- Чистите жёлоб и отверстие для слива талой воды с помощью палочки или подобного предмета, чтобы вода могла беспрепятственно вытекать.
- Оставьте дверцу прибора ещё на некоторое время открытой, чтобы его достаточно проветрить и избежать образования запаха.

Очистка принадлежностей вручную или в посудомоечной машине

Следующие детали необходимо очищать исключительно **вручную**:

- декоративные планки под нержавеющей сталь
- регулируемая полка для бутылок
- задние защитные планки у полок

- переходник для составной полки
- полка с принтом
- все выдвижные ящики и крышки
- пластиковые элементы полки с поворотным дном (доступна в качестве дополнительной принадлежности)
- сортировочный бокс (доступен в качестве дополнительной принадлежности)

Следующие элементы **можно мыть в посудомоечной машине**:

 Опасность повреждения вследствие воздействия высокой температуры в посудомоечной машине. В процессе мытья в посудомоечной машине при температуре более 55 °C элементы прибора могут повредиться, например, деформироваться. Для элементов, пригодных для мытья в посудомоечной машине, выбирайте только программы с температурой, не превышающей 55 °C.

При контакте с естественными красителями, например с морковью, томатами и кетчупом, пластмассовые детали в посудомоечной машине могут поменять свой цвет. Это изменение цвета не влияет на прочность деталей.

- держатель для бутылок, подставка для яиц
- дверные полки и полки для бутылок (без декоративных планок под нержавеющую сталь)
- полки (без планок и принтов)

Чистка и уход

- держатель угольного фильтра (дополнительно приобретаемая принадлежность)

Извлечение и разборка принадлежностей для их очистки

Разборка дверной полки/полки для бутылок

Перед мытьём дверной полки/полки для бутылок в посудомоечной машине снимите декоративную планку под нержавеющую сталь.

Чтобы снять декоративную планку, действуйте следующим образом:

- Положите дверную полку/полку для бутылки на столешницу.
- Снимите декоративную планку, начиная с одной из сторон.
- После чистки закрепите обратно декоративную планку на дверной полке/полке для бутылок.

Демонтаж полки

Перед чисткой полки снимите с неё декоративную планку. Для этого:

- Положите полку на столешницу с мягкой подстилкой (например, на полотенце для посуды).

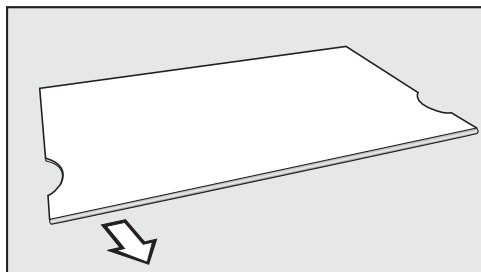

- Снимите декоративную планку, начиная с одной из сторон.
- После чистки закрепите обратно декоративную планку на полке.

Демонтаж составной полки

Перед чисткой полки снимите с неё декоративную и защитную планки. Для этого:

- Положите полки на столешницу на мягкой подстилкой (например, с полотенцем для посуды).
- Снимите декоративную планку, начиная с одной из сторон.
- Снимите защитную планку, начиная с одной из сторон.
- Снимите оба адаптера (слева и справа) с опорных выступов.
- После очистки установите оба адаптера на желаемой высоте на левый и правый опорные выступы.
- Вновь вставьте декоративную и защитную планки на соответствующую полку.

Извлечение выдвижного ящика

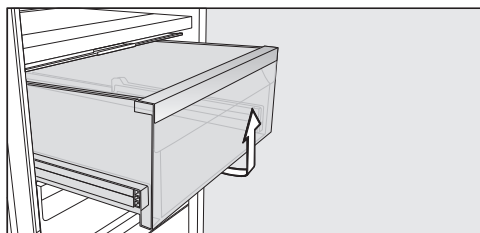

- Вытяните ящик, приподнимая его спереди.
- После очистки снова задвиньте ящик.

Извлечение разделительной панели

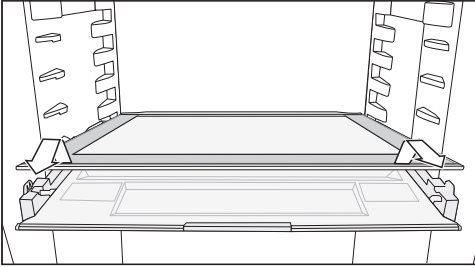

- Извлеките разделительную панель.
- После очистки снова задвиньте разделительную панель.

Снятие крышки отсека

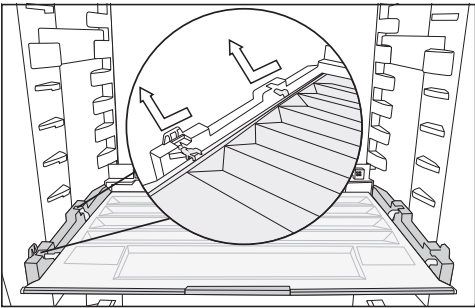

- Приподнимите крышку спереди и вытяните её.
- После очистки задвиньте крышку обратно.

Замена угольного фильтра (дополнительно приобретаемая принадлежность)

Меняйте угольные фильтры в держателе примерно раз в 6 месяцев.

Символ  на стартовом экране напоминает о необходимости замены угольного фильтра.

Сменный угольный фильтр KKF-RF можно приобрести в сервисной службе Miele, торговых точках или в интернет-магазине Miele.

- Снимите держатель угольных фильтров с полки движением вверх.

Установленные угольные фильтры не должны касаться задней стенки прибора, поскольку из-за влажности они могут приклеиться к стенке. Вставьте новые угольные фильтры в держатель на такую глубину, чтобы они не выступали над краем держателя.

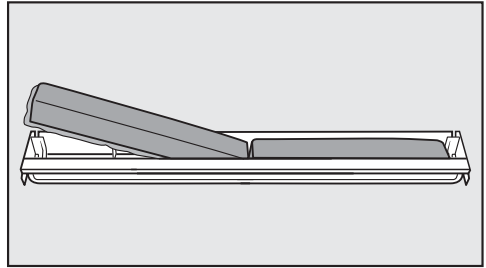

- Извлеките оба угольных фильтра и вставьте в держатель новые фильтры ободком (по периметру) вниз.

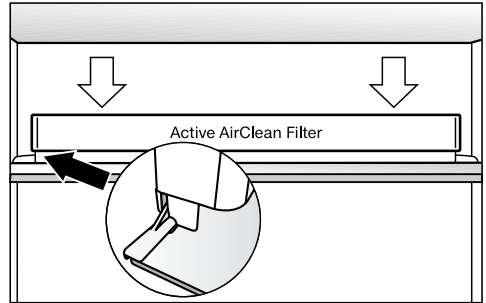

- Установите гнездо по центру задней защитной планки любой полки и защелкните.
- Чтобы подтвердить замену фильтра, нажмите на сенсорную кнопку *OK*.

Индикатор замены угольного фильтра гаснет, и счётчик времени обнуляется. Символ  гаснет на стартовом экране.

Чистка и уход

Чистка уплотнителя дверцы

 Опасность повреждения вследствие неправильной очистки.

При попадании масел или жиров на уплотнение дверцы оно может стать пористым.

Не обрабатывайте уплотнение дверцы маслами или смазками.

- Регулярно очищайте уплотнитель дверцы только чистой водой и тщательно вытирайте его после этого сухой салфеткой.

Чистка вентиляционных отверстий

Скопления пыли вызывают повышение расхода электроэнергии.

- Регулярно чистите вентиляционные отверстия кисточкой или пылесосом (используйте для этого, например, насадку для щадящей уборки к пылесосу Miele).

После чистки

- Нажмите сенсорную кнопку *OK* на панели управления.

На дисплее появится .

- Нажмите *OK*.

При выключении режима очистки  точка в верхнем углу дисплея гаснет.

- С помощью сенсорных кнопок *<* и *>* перейдите к символу  и нажмите *OK*.

Прибор снова начинает охлаждать.

- Тщательно просушите прибор с помощью сухой салфетки. Установите на свои места все детали прибора.



- На некоторое время включите функцию суперохлаждения , чтобы температура в приборе быстро опустилась.
- Положите продукты в прибор, как только температура станет достаточно низкой.
- Закройте дверцу/дверцы прибора.

Вы можете самостоятельно устранить большинство неполадок, возникающих при ежедневной эксплуатации прибора. Во многих случаях это позволит сэкономить время и денежные средства, так как не придётся вызывать специалиста сервисной службы.

На сайте www.miele.kz/service вы найдёте информацию, как можно самостоятельно исправить неполадки.

Приведённые ниже таблицы помогут найти причины возникновения неисправности или ошибки и устранить их.





До устранения неисправности по возможности не открывайте дверцу прибора, чтобы минимизировать потерю холода.

Проблема	Причина и устранение
Прибор не охлаждается, а внутренняя подсветка не загорается при открытой дверце.	Прибор не включён, на дисплее горит  . ■ Включите прибор.
	Сетевая вилка неправильно вставлена в розетку. ■ Вставьте сетевую вилку в розетку. Если прибор выключен, на дисплее появляется  .
	Сработала автоматика защиты в распределительном щитке. Это может означать неисправность прибора, дефект электропроводки или другого прибора. ■ Вызовите специалиста-электрика или специалиста сервисной службы.
Компрессор работает длительное время.	Не является ошибкой. В целях экономии электроэнергии компрессор включается при низком расходе холода в режим с пониженным числом оборотов. В связи с этим увеличивается время работы компрессора.
Компрессор включается всё чаще и на более длительное время; температура в приборе слишком низкая.	Вентиляционные отверстия заставлены или заплылись. ■ Не закрывайте вентиляционные отверстия. ■ Регулярно очищайте вентиляционные отверстия от пыли.
	Дверца прибора часто открывалась. Либо закладывалось слишком большое количество продуктов за один раз. ■ Открывайте дверцу прибора только при необходимости и на минимальное время.





Что делать, если ...

Проблема	Причина и устранение
	<p>Требуемая температура сама установится через некоторое время.</p> <p>Дверца прибора неправильно закрыта. ■ Закройте дверцу прибора.</p> <p>Требуемая температура сама установится через некоторое время.</p> <p>Температура в помещении слишком высокая. Чем выше температура окружающей среды, тем дольше работает компрессор. ■ Соблюдайте указания, приведённые в главе «Монтаж», раздел «Место установки».</p> <p>Прибор неправильно встроен в нишу. ■ Встраивайте прибор в соответствии с прилагаемой инструкцией по монтажу.</p> <p>В приборе установлена слишком низкая температура. ■ Измените установку температуры.</p> <p>Функция суперохлаждения ❄ ещё включена. ■ Для экономии электроэнергии самостоятельно отключите функцию суперохлаждения ❄.</p>
<p>Компрессор включает-ся всё реже и на более короткое время, температура в приборе повышается.</p>	<p>Не является ошибкой. Температура слишком высокая. ■ Исправьте настройку температуры. ■ Проверьте температуру ещё раз через 24 часа.</p>
<p>В приборе образовался слой наледи или внутри прибора образуется конденсат. Возможно, плохо закрывается дверца прибора.</p>	<p>Уплотнитель дверцы выскочил из паза. ■ Проверьте, правильно ли уплотнитель дверцы расположен в пазу.</p> <p>Уплотнитель дверцы повреждён. ■ Проверьте, не повреждён ли уплотнитель дверцы.</p>
<p>Уплотнитель дверцы повреждён или его надо заменить.</p>	<p>Уплотнитель дверцы можно заменить без использования инструментов. Вставьте гребень уплотнителя в паз на двери. ■ Замените уплотнитель дверцы. Его можно приобрести в специализированных магазинах или в сервисной службе.</p>















Общие проблемы с работой прибора









Проблема	Причина и устранение
На дне холодильного отделения сыро.	Засорилось сливное отверстие для талой воды. <ul style="list-style-type: none"> ■ Прочистите желоб и отверстие для слива талой воды.
Не звучит предупреждающий сигнал, хотя дверца прибора открыта уже долгое время.	Это не ошибка. Предупреждающий сигнал был выключен в режиме установок. Для включения звукового сигнала: <ul style="list-style-type: none"> ■ Нажмите <i>OK</i>. <p>На дисплее появится .</p> <ul style="list-style-type: none"> ■ С помощью сенсорной кнопки < или > перейдите к символу . ■ Нажмите <i>OK</i>. ■ С помощью сенсорной кнопки < или > перейдите к символу . ■ Нажмите <i>OK</i>. ■ С помощью сенсорных кнопок < и > выберите требуемый уровень громкости звуковых/предупреждающих сигналов. ■ Нажмите <i>OK</i>. <p>При включённых звуковых/предупреждающих сигналах появляется .</p>

Сообщения на дисплее

Сообщение	Причина и устранение
На дисплее горит  , прибор не охлаждается, однако управление прибором и внутренняя подсветка работают.	Включён демонстрационный режим. <ul style="list-style-type: none"> ■ Нажмите <i>OK</i>. <p>На дисплее сначала отобразится Miele, а затем – стартовый экран.</p> <ul style="list-style-type: none"> ■ Нажмите <i>OK</i>. ■ В режиме установок  с помощью сенсорной кнопки < или > перейдите к символу . ■ Нажмите <i>OK</i>. <p>После выключения демонстрационного режима  прибор завершает работу и его необходимо включить заново.</p>

Что делать, если ...

Сообщение	Причина и устранение
<p>На дисплее горит , прибором невозможно управлять.</p>	<p>Включена функция очистки.</p> <ul style="list-style-type: none"> ■ Выключите функцию очистки, нажав кнопку <i>OK</i> на панели управления. <p>На дисплее появится .</p> <ul style="list-style-type: none"> ■ Нажмите <i>OK</i>. <p>При выключении режима очистки  точка в верхнем углу дисплея гаснет.</p> <ul style="list-style-type: none"> ■ С помощью сенсорной кнопки <i><</i> или <i>></i> перейдите к символу  и нажмите <i>OK</i>. <p>Прибор снова начинает охлаждать.</p>
<p>На дисплее ничего не отображается. Он чёрного цвета.</p>	<p>Включён режим «Шаббат» : внутренняя подсветка выключена, прибор охлаждает.</p> <ul style="list-style-type: none"> ■ Нажмите <i>OK</i>. <p>На дисплее появится .</p> <ul style="list-style-type: none"> ■ Нажмите <i>OK</i>. <p>При включённом режиме «Шаббат»  в верхнем углу дисплея появляется точка .</p> <ul style="list-style-type: none"> ■ Нажмите <i>OK</i>. <p>При выключении режима «Шаббат»  точка в верхнем углу дисплея погаснет.</p>
<p>На дисплее горит , и прибором невозможно управлять.</p>	<p>Функция блокировки активирована.</p> <ul style="list-style-type: none"> ■ Разблокируйте прибор на некоторое время или полностью выключите блокировку (см. главу «Выполнение других установок», раздел «Функция блокировки / кратковременное/полное отключение»).
<p>На стартовом экране загорается символ , дополнительно раздаётся звуковой сигнал.</p>	<p>Индикатор замены угольного фильтра  напоминает о необходимости замены угольного фильтра.</p> <ul style="list-style-type: none"> ■ Замените угольный фильтр в держателе (см. раздел «Чистка и уход», раздел «Замена угольного фильтра (дополнительно приобретаемая принадлежность)») и подтвердите замену фильтра нажатием сенсорной кнопки <i>OK</i>. <p>Символ  на стартовом экране гаснет.</p>

Сообщение	Причина и устранение
<p>На дисплее горит  , одновременно раздаётся звуковой сигнал, и внутренняя подсветка мигает.</p>	<p>Активирован сигнал об открытой дверце.</p> <ul style="list-style-type: none"> ■ Нажмите <i>OK</i>. <p>Звуковой сигнал выключается, символ   гаснет, внутренняя подсветка снова горит непрерывно.</p> <ul style="list-style-type: none"> ■ Закройте дверцу прибора.
<p>На дисплее загорается символ , может появиться код ошибки F с цифрами. При этом раздаётся звуковой сигнал.</p>	<p>Имеется неисправность.</p> <ul style="list-style-type: none"> ■ Отключите предупреждающий сигнал нажатием кнопки <i>OK</i>. ■ Обратитесь в сервисную службу Miele. <p>Для сообщения об ошибке, в дополнение к отображённому коду ошибки, укажите также номер модели и фабричный номер прибора. Данную информацию  можно вывести непосредственно на дисплей:</p> <ul style="list-style-type: none"> ■ Нажмите <i>OK</i>. <p>На дисплее отобразятся необходимые данные прибора.</p> <ul style="list-style-type: none"> ■ Нажмите <i>OK</i>. ■ Для отключения холодильника с помощью сенсорной кнопки < или > перейдите к символу . ■ Для выхода из отображения информации с помощью сенсорной кнопки < или > перейдите к символу . ■ Нажмите <i>OK</i>. <p>Отображается ошибка прибора: данная индикация всегда приоритетна, и при её появлении прерывается любая установка, которую вы выполняете в данный момент.</p> <p>Индикация «Ошибка прибора» отображается до появления сигнала об открытой дверце и/или сигнала об изменении температуры.</p>

Что делать, если ...

Внутренняя подсветка

 Опасность поражения электрическим током из-за открытых токоведущих деталей.





При снятии плафона можно соприкоснуться с токоведущими деталями.

Не снимайте плафон. LED-подсветку разрешается менять или ремонтировать исключительно специалистам сервисной службы.

 Опасность получения травм из-за LED-подсветки.

Подсветка соответствует группе риска RG 2. При неисправности плафона можно травмировать глаза.

При неисправности плафона лампы не смотрите на подсветку с близкого расстояния с помощью оптических инструментов (лупы и т. п.).

Проблема	Причина и устранение
Не работает внутренняя подсветка.	Прибор не включён. ■ Включите прибор.
	Включён режим «Шаббат»  дисплей не горит, охлаждение прибора работает. ■ Нажмите <i>OK</i> . На дисплее появится  . ■ Нажмите <i>OK</i> .
	При включённом режиме «Шаббат»  в верхнем углу дисплея появляется точка  . ■ Нажмите <i>OK</i> .
	При выключении режима «Шаббат»  точка в верхнем углу дисплея погаснет.
	Внутренняя подсветка отключается автоматически из-за перегрева примерно через 15 минут при открытой дверце. Если не это является причиной, значит, имеется неисправность. ■ Обратитесь в сервисную службу.
Внутренняя подсветка пульсирует.	Это не ошибка. Активирован сигнал об открытой дверце, вместе с предупреждающим сигналом мигает внутренняя подсветка.

Посторонние звуки и их причины

Во время работы прибор издаёт различные звуки.
При небольшой охлаждающей мощности прибор работает с экономией электроэнергии, но в течение более длительного времени. Громкость будет ощущаться ниже.
При более высокой охлаждающей мощности продукты охлаждаются быстрее. Громкость будет ощущаться выше.

Нормальные шумы	Из-за чего они возникают?
Шипение, свист	Хладагент впрыскивается в контур охлаждения.
Бульканье, хлокотание, всплески	Хладагент протекает через трубки.
Гудение	Прибор выполняет охлаждение.
Щелчки	Термостат включает или выключает компрессор.
Гудение, шумы	Работает вентилятор. Функция автоматического открывания дверцы открывает или закрывает дверцу прибора.
Треск	Возникает, когда в приборе происходит расширение материала.
Грохот	Работают клапаны или заслонки.
Журчание (приборы с ёмкостью для воды)	Вода подаётся из ёмкости для воды.
Звуки втягивания воздуха (приборы с дверным амортизатором)	Дверца прибора с дверным амортизатором открывается или закрывается.

Помните, что нельзя избежать шума в компрессоре и контуре охлаждения.

Посторонние звуки и их причины

Шумы	Причина и устранение
Вибрация, щелчки, дребезжание	<p>Прибор установлен неровно. Выровняйте положение прибора, используя уровень. Используйте для этого регулируемые ножки (в зависимости от модели) под прибором.</p> <p>Если ниша для встраивания выше 140 см: задвиньте прилагающиеся направляющие для стабилизации на нижней стороне днища прибора.</p>
	<p>Ящики, корзины или полки качаются или застревают. Проверьте положение съёмных деталей и при необходимости установите их заново.</p>
	<p>Бутылки или другие ёмкости соприкасаются друг с другом. Слегка отодвиньте бутылки или ёмкости друг от друга.</p>
	<p>Транспортный держатель кабеля (в зависимости от модели) ещё висит на задней стенке прибора. Снимите транспортный держатель кабеля.</p>

На сайте www.miele.kz/service вы найдёте информацию, как можно самостоятельно исправить неполадки, а также информацию о запасных частях и принадлежностях от Miele.

Контактная информация для обращений в случае неисправностей

При возникновении неисправностей, которые вы не можете устранить самостоятельно, обращайтесь в сервисную службу Miele.

Вызвать специалиста сервисной службы Miele можно онлайн на сайте <https://www.miele.kz/domestic/service-21.htm>.

Контактные данные сервисной службы Miele указаны в конце данного документа.

Сообщите сервисной службе Miele модель и фабричный номер прибора (Fabr./SN/N^o). Эти данные вы найдёте на типовой табличке внутри прибора или, в зависимости от модели, в режиме установок в меню информации **i**.

База данных EPREL (Европейский реестр энергетической маркировки)

С 1 марта 2021 года информацию касательно маркировки энергопотребления и требований к экологическому проектированию потребляющей электроэнергию продукции можно найти в европейском реестре энергетической маркировки на выпускаемые изделия (EPREL). Эта продуктовая база данных на выпускаемые изделия доступна по следующей ссылке <https://eprel.ec.europa.eu/>. Здесь необходимо ввести номер модели.

Номер модели находится на типовой табличке внутри прибора или, в зависимости от модели, в режиме установок в меню информации **i**.



XXXXXX ← Nr. XX/XXXXXXXXXX.

WEINTEMPERATURSCHRANK/INTERTISCHMODELL
MULTITEMPERATURE WINE STORAGE CABINET/UNDERCOUNTER/WORKTOP
ARMOIRE DE MISE EN TEMP. DES VINS/MOD. ENCASTRABLE SOUS PLAN
FRIGORIF. P. ACCONDISIONATO. VINGHARDER/POTRUBAJU ENOMERA
ВИННИЙ ТЕМПЕРАТУРНИЙ ШКАФ

Klasse/Class Classe/Clase SN-ST	Ap-Typ/AP-Type AP-Tipo/AP-Tipo	Enthalte/Gross Capacity Volume Brui/Capacità Bruta XXX l	Gefriervermögen/Freezing Capacity Pouvoir de Congel/Carac. Congeladora
---------------------------------------	-----------------------------------	--	---

Nutzinhalt Net Capacity Volume Utile Capac. Util	Ges / K / G / WEN / KALT Tot / R / F / WINE / CHILL Tot / R / C / WINE / CHILL
---	--

R600a: XXg

Гарантия

Гарантийный срок составляет 2 года.

Подробную информацию об условиях гарантии Вы найдете в разделе «Гарантия качества товара».

Нижеследующая информация актуальна только для Украины:

соответствует требованиям «Технического регламента ограничения использования некоторых небезопасных веществ в электрическом и электронном оборудовании (2011/65/ЕС)»

Постановление Кабинета Министров Украины от 10.03.2017 №139

Документы соответствия

Сертификат соответствия

ЕАЭС RU C-DE.АЯ46.В.36390/24
с 30.08.2024 по 29.08.2029

Декларация о соответствии

ЕАЭС N RU Д-DE.РА07.В.57813/24 с
27.08.2024 по 26.08.2029

Соответствует требованиям Технических регламентов Таможенного Союза (а в настоящее время - Евразийского экономического союза ЕАЭС)

ТР ТС 004/2011 «О безопасности низковольтного оборудования»

ТР ТС 020/2011 «Электромагнитная совместимость технических средств»

ТР ЕАЭС 037/2016 «Об ограничении применения опасных веществ в изделиях электротехники и радиоэлектроники»

Условия транспортировки

Прибор должен транспортироваться согласно манипуляционным знакам, указанным на упаковке. Не допускается подвергать прибор ударным нагрузкам при погрузочно-разгрузочных работах.

Условия хранения

Прибор должен храниться в сухом и чистом помещении, при температуре в помещении от +5 до +35°C, не допускайте воздействия прямых солнечных лучей.

Срок хранения не установлен

Срок службы прибора 10 лет

Дата изготовления

Дата изготовления состоит из трех цифр и указана на типовой табличке в нижней строке следующим образом:

1. Цифра:
последняя цифра года изготовления
2. Цифра /буква:
1 – 9 = месяцы, с января по сентябрь;
А, В, С = месяцы: октябрь, ноябрь, декабрь
3. Цифра:
1 = 1-й - 9-й день в месяце;
2 = 10-й - 19-й день в месяце;
3 = 20-й - 31-й день в месяце.

Пример: **4 В 1**

4: последняя цифра года изготовления (например, 2014)

В: ноябрь

1: (период с 1 по 9 ноября)

Правила и условия реализации не установлены изготовителем и должны соответствовать национальному и/или местному законодательству страны.

Технические характеристики

Напряжение	230 В
Частота	50 Гц
Предохранитель мин.	10 А
Потребление тока	
К 7737 ...	1,2 А
Класс энергоэффективности	D
Брутто-объем	
К 7737 ...	308 л

Заявление о соответствии

Полный текст заявления о соответствии товара требованиям ЕС можно найти на одном из следующих интернет-сайтов:

- Продукты, Скачать, на www.miele.kz
- Сервис, Запрос информации, инструкции по эксплуатации на <https://www.miele.kz/domestic/service-21.htm> с указанием названия прибора или заводского номера.

Диапазон частот	2.4000 гигагерц – 2.4835 гигагерц
-----------------	--------------------------------------

Максимальная излучаемая мощность	< 100 mW
----------------------------------	----------

Для эксплуатации коммуникационного модуля компания Miele использует собственное или стороннее ПО, которое не подпадает под действие условия предоставления так называемой свободной лицензии. Эти программы/компоненты ПО защищены авторским правом. Необходимо соблюдать авторские права компании Miele и третьей стороны.

Кроме того, в интегрированном в прибор коммуникационном модуле содержатся компоненты программного обеспечения, которые предоставляются на условиях свободной лицензии. Имеющиеся компоненты открытого ПО вместе с относящимися к ним сведениями об авторских правах, копиями соответствующих действующих лицензий, а также при необходимости дополнительную информацию вы можете запросить локально по IP-адресу в браузере ([http\[s\]://<номер IP-адреса>/Licenses](http[s]://<номер IP-адреса>/Licenses)). Изложенные в условиях предоставления свободной лицензии положения об ответственности и гарантийных обязательствах действуют только в отношении соответствующих правообладателей.

Гарантия качества товара

Уважаемый покупатель!

Гарантийный срок на бытовую технику, ввезенную на территорию страны приобретения через официальных импортеров составляет 24 месяца, при условии использования изделия исключительно для личных, семейных, домашних и иных нужд, не связанных с осуществлением предпринимательской деятельности.

На аксессуары и запасные части, приобретаемые отдельно, не в составе основного товара, гарантийный срок не устанавливается.

Гарантийный срок исчисляется с даты передачи товара покупателю. Пожалуйста, во избежание недоразумений, сохраняйте документы, подтверждающие передачу товара (товарные накладные, товарные чеки и иные документы, подтверждающие передачу товара в соответствии с требованиями действующего законодательства) и предъявляйте их сервисным специалистам при обращении за гарантийным обслуживанием.

В течение гарантийного срока Вы можете реализовать свои права на безвозмездное устранение недостатков изделия и удовлетворение иных установленных законодательством требований потребителя в отношении качества изделия, при условии использования изделия по назначению и соблюдения требований по установке, подключению и эксплуатации изделия, изложенных в настоящей инструкции.

В случае выполнения подключения третьими лицами сохраняйте документы, свидетельствующие об оплате и выполнении услуг по установке и подключению.

Внимание! Каждое изделие имеет уникальный заводской номер. Заводской номер позволяет установить дату производства изделия и его комплектацию. Называйте заводской номер изделия при обращении в сервисную службу Miele, это позволит Вам получить более быстрый и качественный сервис.

В случае устранения сервисной службой Miele неполадок оборудования в период действия гарантийного срока посредством замены детали указанного оборудования, клиент обязан вернуть представителю сервисной службы демонтированную деталь по окончании ремонта (в момент устранения неполадки оборудования).

Сервисная служба Miele оставляет за собой право отказать в гарантийном обслуживании в случаях:

- Обнаружения механических повреждений товара;
- Неправильного хранения и/или небрежной транспортировки;
- Обнаружения повреждений, вызванных недопустимыми климатическими условиями при транспортировке, хранении и эксплуатации;
- Обнаружения следов воздействия химических веществ и влаги;
- Несоблюдения правил установки и подключения;
- Несоблюдения требований инструкции по эксплуатации;
- Обнаружения повреждений товара в результате сильного загрязнения;
- Обнаружения повреждений в результате неправильного применения моющих средств и расходных материалов или использования не рекомендованных производителем средств по уходу;
- Обнаружения признаков разборки, ремонта и иных вмешательств лицами, не имеющими полномочий на оказание данных услуг;
- Включения в электрическую сеть с параметрами, не соответствующими ГОСТу, ДСТУ;
- Повреждений товара, вызванных животными или насекомыми;
- Противоправных действий третьих лиц;

Гарантия качества товара

- Действий непреодолимой силы (пожара, залива, стихийных бедствий и т.п.);
- Нарушения функционирования товара вследствие попадания во внутренние рабочие объемы посторонних предметов, животных, насекомых и жидкостей.

Гарантийное обслуживание не распространяется на:

- работы по регулировке, настройке, чистке и прочему уходу за изделием, оговоренные в настоящей Инструкции по эксплуатации;
- работы по замене расходных материалов (элементов питания, фильтров, лампочек освещения, мешков-пылесборников, и т.д.), оговоренные в настоящей Инструкции по эксплуатации.

Недостатками товара не являются:

- запах нового пластика или резины, издаваемый товаром в течение первых дней эксплуатации;
- изменение оттенка цвета, глянца частей оборудования в процессе эксплуатации;
- шумы (не выходящие за пределы санитарных норм), связанные с принципами работы отдельных комплектующих изделий, входящих в состав товара:
 - вентиляторов
 - масляных/воздушных доводчиков дверей
 - водяных клапанов
 - электрических реле
 - электродвигателей
 - ремней
 - компрессоров
- шумы, вызванные естественным износом (старением) материалов:
 - потрескивания при нагреве/охлаждении
 - скрипы
 - незначительные стуки подвижных механизмов
- необходимость замены расходных материалов и быстроизнашивающихся частей, пришедших в негодность в результате их естественного износа.

Сервисные центры Miele

Сервисная сеть Miele включает в себя собственные сервисные центры в Алматы и Киеве, региональных сервисных специалистов Miele и партнерские сервисные центры в регионах. Со списком городов, в которых представлен сервис Miele, Вы можете ознакомиться на интернет-сайте компании:

- **для Казахстана:** www.miele.kz
- **для Украины:** www.miele.ua

В случае необходимости сервисной поддержки просим обращаться по телефонам “Горячей линии”, указанным на странице **Контактная информация о Miele**.

Контактная информация о Miele

По всем вопросам, связанным с приобретением техники, приобретением дополнительных принадлежностей и расходных материалов, а также в случае необходимости сервисной поддержки просим обращаться по телефону "Горячей линии".

Республика Казахстан

ТОО « Миле »

050060, г. Алматы, ул. Абиша Кекилбайулы, 34, БЦ «Capital Tower», офис 11-02

Тел. (727) 313 23 00

Факс (727) 311 10 42

Горячая линия 8-800-080-53-33

E-mail: info@miele.kz

Internet: www.miele.kz

Украина

ООО « Миле »

ул. Жилианская 48, 50А, Киев, 01033 БЦ « Прайм »

Тел. 0 800 500290 (звонок со стационарного телефона на территории Украины бесплатный)

(044) 496 03 00

E-mail: info@miele.ua

Internet: www.miele.ua

Другие страны СНГ

По всем вопросам приобретения дополнительных принадлежностей и расходных материалов, а также в случае необходимости сервисной поддержки, просим обращаться к продавцу, у которого Вы приобрели это изделие.

Внимание!

Условия гарантии в данных странах (в силу местного законодательства) могут быть иными. Уточнить условия гарантии можно у продавца.

Производитель:

Миле & Ци. КГ, Карл-Миле-Штрассе, 29, 33332 Гютерсло, Германия
Miele & Cie. KG, Carl-Miele-Straße 29, 33332 Gütersloh, Deutschland

Изготовлено на заводе:

Либхерр Хаусгерете ГмбХ, Меммингер Штрассе, 77-79, 88416 Оксенхаузен, Германия
Liebherr Hausgeräte GmbH, Memminger Str. 77-79, 88416 Ochsenhausen, Deutschland

Импортёры:

ТОО Миле
Казахстан
050060, г. Алматы,
ул. Абиша Кекилбайулы, 34,
БЦ «Capital Tower», офис 11-02
Тел. (727) 313 23 00
8-800-080-53-33
Факс (727) 311 10 42
E-mail: info@miele.kz
Internet: www.miele.kz

ООО «Миле»
01033 Киев, Украина
ул. Жилианская 48, 50А
Телефон: + 38 (044) 496 0300

E-mail: info@miele.ua
Internet: www.miele.ua



EAC

K 7437 ..., K 7737 ...

ru - KZ

M.-Nr. 12 580 470 / 00