

## Használati útmutató Ipari gőzös vasalórendszer

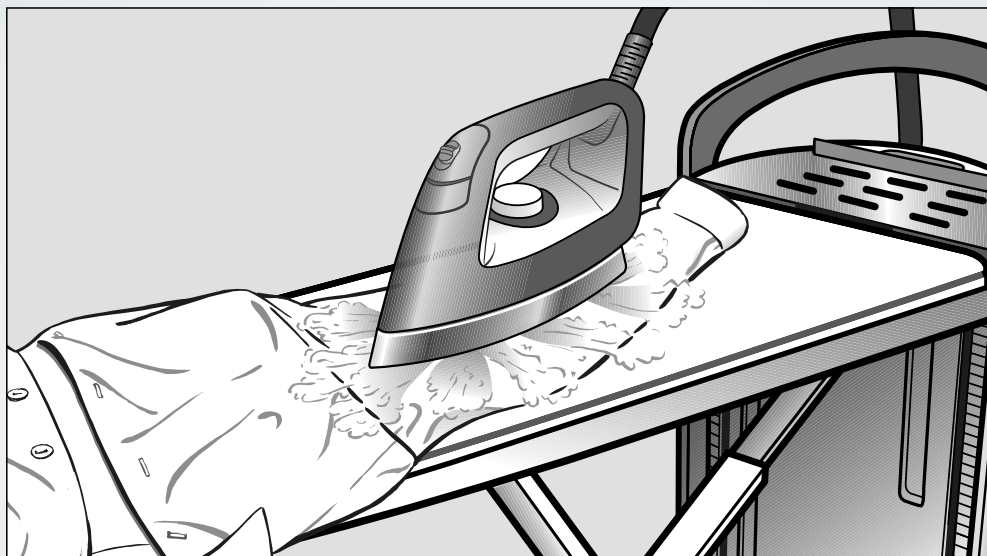

**Feltétlenül** olvassa el a használati utasítást a felállítás - telepítés - üzembe helyezés előtt. Ezáltal megóvja magát és elkerüli készüléke károsodását.

# Az ön hozzájárulása a környezetvédelemhez

---

## A csomagolás ártalmatlanítása

A csomagolás a kezelést szolgálja, és megvédi a készüléket a szállítási sérülésektől. A csomagolóanyagokat környezetvédelmi és hulladékkezelés-technikai szempontok alapján választottuk ki, és általában újrahasznosíthatók.

A csomagolásnak az anyagkörforgásba való visszavezetése nyersanyagot takarít meg. Használja az újrafelhasználható anyagok anyagspecifikus gyűjtőhelyeit, és vegye igénybe az anyagspecifikus visszajuttatási lehetőségeket. A szállítási csomagolást a Miele szakkereskedő visszaveszi.

## A régi készülék ártalmatlanítása

Az elektromos és elektronikus készülékek számos értékes anyagot tartalmaznak. Ugyanakkor tartalmaznak olyan anyagokat, elegyeket és alkatrészeket is, amelyek működésükhöz és biztonságosságukhoz voltak szükségesek. A háztartási szemétbe kerülve, illetve nem szakszerű kezelés esetén ezek veszélyeztethetik az emberi egészséget és károsíthatják a környezetet. Ezért régi készülékét semmi esetre se dobja a háztartási szemétbe.



Helyette az önkormányzatoknál, a kereskedőknél vagy a Mielénél hivatalosan kijelölt, az elektromos és elektronikus készülékek ingyenes leadására és hasznosítására szolgáló gyűjtő- és visszavételi helyeket használja. Az esetlegesen az ártalmatlanítani kívánt régi készüléken maradt személyes adatok törléséért törvényileg ön felel. Önnek törvényi kötelessége, hogy a készülék által nem szorosán körülzárt, roncsolás nélkül kivehető elhasznált elemeket és akkumulátorokat, valamint lámpákat roncsolás nélkül vegye ki. Vigye el ezeket egy megfelelő gyűjtőhelyre, ahol ingyenesen leadhatja őket. Gondoskodjon arról, hogy a régi készülékét az elszállításig gyermekek elől biztosan elzárt helyen tárolják.

<b>Az ön hozzájárulása a környezetvédelemhez</b> .....	<b>2</b>
<b>Biztonsági útmutatások és figyelmeztetések</b> .....	<b>6</b>
<b>Készülékleírás</b> .....	<b>14</b>
<b>Szállítás</b> .....	<b>17</b>
<b>Felállítás/telepítés</b> .....	<b>18</b>
Magasságbeállítás.....	19
<b>Csatlakoztatás</b> .....	<b>21</b>
A hálózati dugó csatlakoztatása .....	21
A vasaló és a gőztömlő-tartó kivétele.....	22
A gőztömlő csatlakoztatása .....	22
<b>Első üzembe helyezés</b> .....	<b>24</b>
A vízkeménység megállapítása.....	24
A vízkeménység meghatározása tesztcsíkkal .....	24
Az első üzembevétel elvégzése .....	25
A gőzös vasalórendszer bekapcsolása.....	25
Nyelv beállítása .....	25
Vízkeménység beállítása.....	26
Első üzembevétel befejeződött.....	27
<b>Bekapcsolás</b> .....	<b>28</b>
A gőzös vasalórendszer bekapcsolása .....	28
A víztartály feltöltése.....	29
A víztartály kivétele.....	29
Víz betöltése .....	29
Gőzkészlet .....	29
Vízminőség.....	30
A vasalási hőmérséklet kiválasztása .....	31
CoolDown-funkció .....	33
AutoOff funkció.....	33
<b>Vasalás</b> .....	<b>34</b>
Vasalás gőzzel .....	34
Vasalás gőz nélkül.....	35
Vasalás tapadásmentes talppal (utólag megvásárolható tartozék).....	35
A tapadástól talp felhelyezése .....	36
A tapadásmentes talp leoldása .....	36

# Tartalom

---

Aktív vasalóasztal .....	37
Elszívó funkció .....	37
Felfúvó funkció .....	37
Be-/kikapcsoló automatika.....	37
Memória funkció .....	37
Fűtött vasalási felület .....	37
<b>Kézi gőzölő.....</b>	<b>38</b>
A kézi gőzölő csatlakoztatása .....	38
A kézi gőzölő használata .....	40
Kefefeltét .....	41
A kefefeltét felhelyezése .....	41
A kefefeltét levétele .....	41
<b>A gőzös vasalórendszer kikapcsolása .....</b>	<b>42</b>
<b>Összecsukás .....</b>	<b>43</b>
A vasalóasztal legkisebb munkavégzési magasságba állítása .....	43
A vasalóasztal behajtása .....	44
A gőztömlő kihúzása .....	45
A vasaló tárolása.....	45
A kézi gőzölő tárolása.....	45
A víztartály kiürítése .....	46
A gőzös vasalórendszer tárolása .....	46
<b>Tisztítás és ápolás.....</b>	<b>47</b>
Automatikus öblítés .....	47
Az öblítési folyamat előkészítése.....	47
A maradékvízfiók kiürítése .....	47
Vízkömentesítés .....	48
Vízkömentesítés előzetes jelentése .....	49
A vízkömentesítés idő előtti elindítása .....	50
Vízkömentesítési folyamat.....	50
A készülékház tisztítása .....	57
A vasalótalp tisztítása .....	57
A vasalóasztal-huzat tisztítása vagy cseréje.....	58
A vízszűrő tisztítása.....	59
A víztartály kivétele.....	59
<b>Utólag vásárolható tartozékok .....</b>	<b>63</b>
Tartozékok.....	63
Tapadásmentes talp .....	63
Professzionális vasalóasztal-huzat (APIB 003) .....	63
Kézi gőzölő .....	63
Ápolószerek.....	63
Vízkömentesítő tabletták a gőzös vasalórendszerhez .....	63

<b>Mi a teendő, ha ...</b> .....	<b>64</b>
Hibaelhárítás .....	65
A kijelző üzenetei .....	70
<b>Ügyfélszolgálat</b> .....	<b>73</b>
<b>Elektromos csatlakozás</b> .....	<b>74</b>
<b>Műszaki adatok</b> .....	<b>75</b>

## Biztonsági útmutatások és figyelmeztetések

⚠ Ez a gőzös vasalórendszer megfelel a biztonsági előírásoknak. A szakszerűtlen használata azonban személyi és tárgyi sérülésekhez vezethet.

A gőzös vasalórendszer első használata előtt olvassa el a használati utasítást. Ez fontos útmutatásokat ad a gőzös vasalórendszer biztonságosságával, használatával és karbantartásával kapcsolatban. Így megóvja önmagát és megakadályozza a gőzös vasalórendszer károsodását.

Őrizze meg a használati utasítást és adja azt tovább az esetleges következő tulajdonosnak.

### Rendeltetésszerű használat

- ▶ A gőzös vasalórendszer ipari használatra szolgál.
- ▶ A gőzös vasalórendszert kizárólag olyan textíliák vasalására szabad használni, amelyek az ápolási címke szerint vasalásra alkalmasak.
- ▶ A gőzös vasalórendszert kizárólag a használati útmutatóban leírt felhasználási módra használja. Egyéb felhasználási módok nem megengedettek. A Miele nem felel a nem rendeltetésszerű használatból vagy helytelen kezelésből eredő károkért.
- ▶ Ezt a gőzös vasalórendszert nyolc év feletti gyermekek, valamint csökkent fizikai, érzékszervi vagy szellemi képességekkel rendelkező, illetve tapasztalat és tudás hiányában lévő személyek is használhatják felügyelet mellett, vagy ha oktatásban részesültek a gőzölős vasalórendszer biztonságos használatára vonatkozóan, és megértették az ezzel járó veszélyeket. Gyermekek nem játszhatnak a gőzös vasalórendszerrel. A tisztítást és a felhasználó általi karbantartást gyermekek felügyelet nélkül nem végezhetik el.
- ▶ A gőzös vasalórendszer nem alkalmas a szabadban történő használatra.

## Biztonsági útmutatások és figyelmeztetések

---

- ▶ Nyolc év alatti gyermekek felügyelet nélkül nem tartózkodhatnak a gőzös vasalórendszer közelében.
- ▶ Nyolc év feletti gyermekeknek csak akkor szabad a gőzös vasalórendszert felügyelet nélkül használni, ha a gőzös vasalórendszert úgy elmagyarázták nekik, hogy azt biztonságosan kezelni tudják. A gyermekeknek fel kell tudni ismerni és meg kell tudni érteni a helytelen használat lehetséges veszélyeit.
- ▶ Gyermekeknek nem szabad a gőzös vasalórendszert felügyelet nélkül tisztítaniuk vagy karbantartaniuk.
- ▶ Ügyeljen azokra a gyermekekre, akik a gőzös vasalórendszer közelében tartózkodnak. Soha ne hagyja a gyermekeket a gőzös vasalórendszerrel játszani.
- ▶ Gondoskodjon arról, hogy nyolc év alatti gyermekek a működés vagy lehűlés során ne érhessék el a vasalót, a gőzös vasalórendszer gőztömlőjét vagy csatlakozókábelét.

A Miele azt javasolja, hogy a gőzös vasalórendszer felügyelet nélküli kezelését csak 14 éves kor felett engedje.

- ▶ Fulladásveszély!  
A gyermekek játék közben a csomagolóanyagot (pl. fólia) magukra tekerhetik vagy a fejükre húzhatják és megfulladhatnak. Tartsa távol a gyermekeket a csomagolóanyagoktól.

# Biztonsági útmutatások és figyelmeztetések

---

## Műszaki biztonság

▶ Felállítás előtt ellenőrizze a gőzös vasalórendszert, hogy nincsenek-e rajta látható sérülések. Semmi esetre se helyezzen üzembe sérült gőzös vasalórendszert. Egy sérült gőzös vasalórendszer veszélyeztetheti az ön biztonságát!

▶ Ellenőrizze a gőzös vasalórendszer vasalóját, hogy nem sérült e. A vasalót nem szabad használni, ha leesett, ha láthatóan sérült vagy nem tömített.

▶ Győződjön meg róla, hogy a helyi áramhálózat feszültségértékei (feszültség és frekvencia) megegyeznek a gőzös vasalórendszer típus-tábláján szereplő feszültségadatokkal, mielőtt a hálózati kábelt a konnektorba bedugja.

Kétség esetén kérdezze meg a helyi áramhálózat feszültségértékeit egy elektrotechnikai szakembertől. A típustáblán szereplő feszültségtől eltérő feszültséghez való csatlakoztatás működési zavarokhoz vagy a gőzös vasalórendszer meghibásodásához vezethet.

▶ A gőzös vasalórendszer hálózati kábelét mindig teljesen vegye ki a tároló fiókból (lent) és teljesen tekerje ki.

▶ A sérült hálózati kábelt csak ugyanolyan típusú speciális hálózati kábelre szabad kicserélni (kapható a Miele ügyfélszolgálatánál). Biztonsági okokból a cserét csak egy a Miele által engedéllyel rendelkező szakember vagy a Miele ügyfélszolgálat végezheti el.

▶ Ne helyezze üzembe a gőzös vasalórendszert, ha a vasalóasztal-huzat sérült.

A sérült vasalóasztal-huzat veszélyeztetheti az ön biztonságát.

Vasalóasztal-huzat nélkül ne helyezze üzembe a gőzös vasalórendszert.

A vasalóasztal-huzatot mindig eredeti alkatrészre cserélje ki.

▶ A gőzös vasalórendszer elektromos biztonsága csak akkor szavatolt, ha egy előírászerűen létesített védőföldelő-rendszerhez van csatlakoztatva. Nagyon fontos, hogy ezt az alapvető biztonsági feltételt ellenőrizték és kétséges esetben az épület hálózatát egy szakember megvizsgálja. A Miele nem tehető felelőssé azon károkért, amelyeket egy hiányzó vagy megszakadt védővezeték okoz (pl. áramütés).

▶ A gőzös vasalórendszer hálózati csatlakoztatása nem történhet elosztón vagy hosszabbítón keresztül, mivel ezek nem garantálják a szükséges biztonságot (pl. túlmelegedés veszély).



## Biztonsági útmutatások és figyelmeztetések

---

- ▶ A gőzös vasalórendszer megfelel az előírt biztonsági előírásoknak. A szakszerűtlen javítások előre nem látható veszélyeket okozhatnak a felhasználónak, melyekért a gyártó nem vállal felelősséget. Javításokat csak a Miele által felhatalmazott szakemberek végezhetnek, különben a bekövetkező károk esetén garanciaigény nem támasztható.
- ▶ Hibás alkatrészeket csak a Miele specifikációnak megfelelő alkatrészekre szabad kicserélni. Csak ezen alkatrészek esetében garantálja a Miele, hogy a biztonsági követelményeket teljes mértékben teljesítik.

## Biztonsági útmutatások és figyelmeztetések

---

▶ A szereléseknél, valamint az installációs és karbantartási munkáknál a gőzös vasalórendszert az áramhálózatról le kell választani. A gőzös vasalórendszer csak akkor van leválasztva az elektromos hálózatról, ha:

- a gőzös vasalórendszer hálózati csatlakozója ki van húzva, vagy
- a háztartás biztosítóka ki van kapcsolva vagy
- a háztartás becsavarható biztosítóka teljesen ki van csavarva.

▶ A gőzös vasalórendszer biztonsági berendezéseit nem szabad megsérteni, eltávolítani vagy megkerülni.

▶ Csak akkor használja a gőzös vasalórendszert, ha minden levehető külső borítás fel van szerelve, így a készülék áramvezető vagy mozgó alkatrészeihez nem lehet hozzáférni.

▶ A gőzös vasalórendszerre nem szabad folyadékkal töltött, nyitott edényeket helyezni.

▶ Ha a gőzös vasalórendszer tartályából kifolyt vagy kiömlött folyadékot észlel, akkor azonnal ki kell húzni a hálózati csatlakozódugaszt. A gőzös vasalórendszer nem helyezhető üzembe, ha folyadék hatolt a gőzös vasalórendszer belsejébe. Vegye fel a kapcsolatot a Miele ügyfélszolgálatával.

▶ A gőzös vasalórendszert nem szabad nem stabil helyeken (pl. hajókon) üzemeltetni.

## Szakszerű használat

 A forró alkatrészek és a gőz égési sérülést okozhat.

A vasalótalp és az azzal határos területek a vasalón, valamint a kézi gőzölő fúvókái üzem közben nagyon forrók lehetnek. A kilépő gőz súlyos égési sérüléseket okozhat.

Kerülje a kilépő gőzzel, a vasalótalppal és a kézi gőzölő fúvókájával való közvetlen érintkezést.

A vasalótalpat és a kézi gőzölőt soha ne irányítsa más személyekre, állatokra vagy bármilyen elektromos készülékre.

- ▶ A gőzös vasalórendszer tisztításához ne használjon magas nyomású tisztítót és vízugarat.
- ▶ A gőzös vasalórendszert csak lehűlt állapotban tisztítsa.
- ▶ Fennáll a becsípődés és beszorulás veszélye. A gőzös vasalórendszer felállítása, szétszerelése és magasságának beállítása során ne nyúljon a mozgó alkatrészek közé.
- ▶ A gőzös vasalórendszert csak sima és megfelelő teherbíró képességgel rendelkező felületen állítsa fel. A gőzös vasalórendszert csak felállított állapotban helyezze üzembe. A vasalót sima, stabil felületen kell használni és felállítani.
- ▶ A gőzös vasalórendszert a vasaláshoz fel kell állítani. A kézi gőzölőt összecsucskott vasalóasztal esetén is lehet használni.
- ▶ Helyezze el úgy a kitekért hálózati kábelt, hogy ne lehessen benne megbotlani.
- ▶ Felfűtött állapotban akut égésveszély áll fenn, ha a vasaló talpát vagy a kézi gőzölő fúvókáját megérinti. Ezt a vasalón elhelyezett „Figyelem, forró felület“ figyelmeztető jelzés () egyértelműen jelzi.
- ▶ **Soha** ne használjon kizárólag teljesen sómentes (pl. desztillált, akkumulátor) vizet a víztartály feltöltésére. Ez a gőzös vasalórendszer meghibásodásához vezethet.
- ▶ A vasalót mindig vízszintesen tegye a gőzös vasalórendszer tárolóhelyére. Figyeljen arra, hogy a vasaló gőzfunkciója ki legyen kapcsolva és a vasalótalp semelyik oldalán ne lógjon le. A vasalót ne tegye más helyekre. Ellenkező esetben gyulladásveszély áll fenn!
- ▶ Égésveszély! Ha a vasaló üzemelés alatt hosszabb ideig áll a tároló felületen, a tároló felület átforrósodik. Kerülje a tárolóhely közvetlen érintését.

## Biztonsági útmutatások és figyelmeztetések

---

- ▶ Égési sérülés veszély! A gőzsugarat, vagy a vasaló ill. a kézi gőzölő gőzfúvókáit soha ne irányítsa személyekre, állatokra vagy bármilyen elektromos készülékre.
  - ▶ Égési sérülés veszély! A gőzsugarat szintén ne irányítsa ruhával fedett testrészekre! A ruha felerősíti a bőr égését.
  - ▶ Kapcsolja ki a gőzös vasalórendszert, mielőtt a konnektorból kihúzza.
  - ▶ A hálózati dugót ne a kábelnél fogva húzza ki a konnektorból. Mindig a hálózati dugót fogja meg, ha a konnektorból kihúzza azt.
  - ▶ Az üzemkész gőzös vasalórendszert soha ne hagyja őrizetlenül. A gőzös vasalórendszer elhagyása esetén húzza ki a hálózati dugót a konnektorból.
  - ▶ A hálózati kábelt és a gőztömlőt ne érintse meg a vasaló felfűtött talpával. Ellenkező esetben ezek megsérülhetnek.
  - ▶ Vízkömentesítés alatt a vasalót vagy a kézi gőzölőt nem szabad a gőzös vasalórendszerre csatlakoztatni.
  - ▶ A **csatlakoztatott** vasalót ne tárolja a tárolófiókban. Ez a gőzös vasalórendszer sérüléséhez vezethet.
  - ▶ A maradékvíz fiókot ne használja tartozékok vagy hasonlók tárolására. A maradékvíz fiók kizárólag víz tárolására szolgál.
  - ▶ Ne dugjon semmilyen tárgyat a gőzös vasalórendszer különböző nyílásaiba. A gőzös vasalórendszert ne üzemeltesse, ha egy nyílás el van fedve.
  - ▶ Ne akasszon semmilyen ruhadarabot az összecukott gőzös vasalórendszerre. Fennáll a veszélye, hogy a gőzös vasalórendszer az emelőhatás miatt felbillen.
  - ▶ Kerülje a különösen kemény vagy éles tárgyak vasalását. Nyomokat hagyhat a vasalótalpon.
  - ▶ A gőzös vasalórendszert ne állítsa fel benzin, petróleum vagy más gyúlékony anyag közelében. Gyulladás- és robbanásveszély áll fenn!
  - ▶ A gőzös vasalórendszert kizárólag épületen belül 10 °C és 40 °C közötti környezeti hőmérséklet mellett használja.
- A fagypont körüli hőmérséklet, a magas hő és a nedvesség befolyásolják a gőzös vasalórendszer működését.
- ▶ Ne állítsa a gőzös vasalórendszert fagyveszélyes helyiségekbe. A fagyott víz a víztartályban, a gőzfejlesztőben és a gőztömlőben károkat okozhat.

## Tartozékok használata

► Tartozékokat csak akkor szabad beépíteni, ha azokat a Miele kifejezetten engedélyezi. Amennyiben más alkatrészek kerülnek rá- vagy beszerelésre, akkor a garanciára, jótállásra és/vagy termékfelelősségre vonatkozó követelések érvényüket veszítik.

## Készülék-leírás

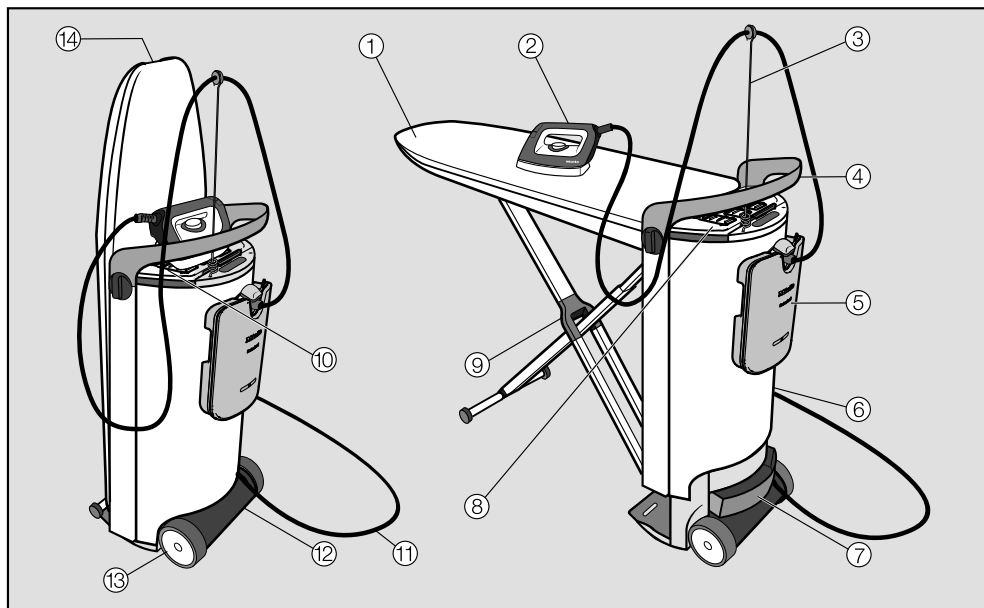

- ① Vasalóasztal
- ② Vasaló gőztömlővel
- ③ Gőztömlő-tartó
- ④ Kézi fogantyú
- ⑤ Víztartály
- ⑥ Torony
- ⑦ Maradékvíztartály
- ⑧ Tárolórekesz (fent)  
A vasaló és a gőztömlő-tartó számára
- ⑨ A vasalóasztal X-állványa
- ⑩ Vasalótartó polc
- ⑪ Csatlakozókábel
- ⑫ Tárolórekesz (lent)  
A hálózati csatlakozókábel, a kézi gőzölő\* és a tapadásmentes talp számára
- ⑬ Görgők
- ⑭ Kireteszelő fogantyú  
A gőzös vasalórendszer felállításához

\* utólag megvásárolható tartozékok

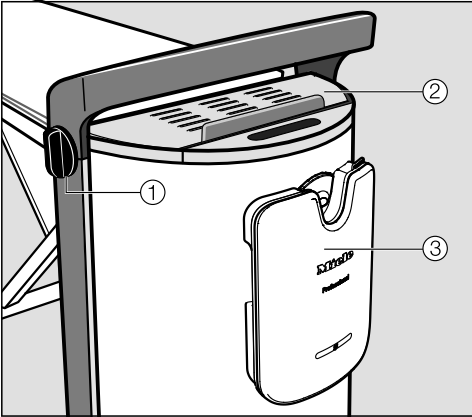

Torony

- ① Forgatható fogantyú a magasságállításához és szétszereléshez
- ② Vaslótartó polc
- ③ Gőzcsatlakozás

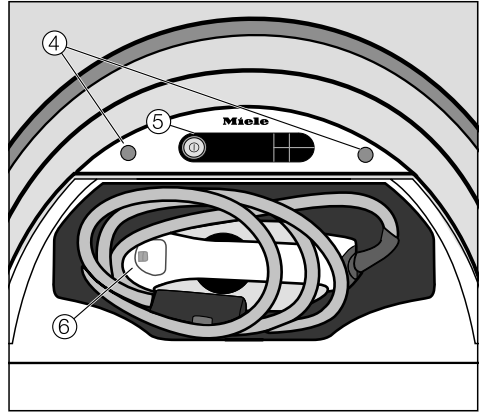



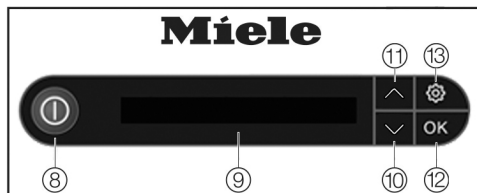

Torony (felülnézet) nyitott tárolórecesszel (fent)

- ④ Rögzítések a gőztömlő-tartó számára
- ⑤ Kezelőpanel
- ⑥ Vasaló gőztömlővel

# Készülék-leírás



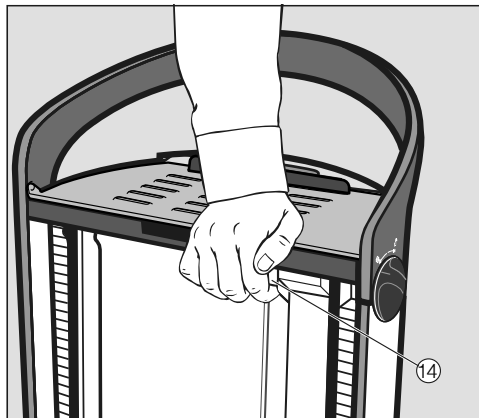

Kezelőfelület a tornyon

- ⑧ Be/Ki gomb   
Ki- és bekapcsolja a gőzös vasalórendszert.
- ⑨ Kijelző  
Üzeneteket és kezelési felszólításokat mutat a felhasználó számára.
- ⑩ Nyíl gomb   
Világít, ha további választási lehetőségek állnak rendelkezésre, vagy a kijelző szövege egy sorral tovább folytatódik. A kiválasztási listát lefelé mozgatja, vagy csökkenti az értékeket.
- ⑪ Nyíl gomb   
Világít, ha további választási lehetőségek állnak rendelkezésre, vagy a kijelző szövege egy sorral tovább folytatódik. A kiválasztási listát felfelé mozgatja vagy növeli az értékeket.
- ⑫ OK gomb  
Jóváhagyja a kiválasztást ill. a felhívást a kijelzőn.
- ⑬  gomb  
Megnyitja a Beállítások menüt. A Beállítások menüben bármikor megváltoztathatja a nyelvet és a vízkeménységet vagy elindíthatja a vízkömentesítést.



- ⑭ *Vészkioldás/Emergency Release* gomb  
A gőzös vasalórendszer reteszelésének kioldására szolgál. Erre a gombra csak akkor van szükség, ha a vasalóasztal felállításkor vagy összecukáskor nem akad be a véghelyzetébe (lásd a „Mi a teendő, ha ...” c. fejezetet).

Néhány útmutatás a kijelzőn több soros és a  vagy  nyíl gombok megnyomásával teljesen elolvasható.



⚠ Sérülés és károsodás veszélye a kioldott reteszelésű vasalóasztal miatt.

Ha a gőzös vasalórendszert felállított állapotban mozgatják vagy emelik meg, akkor a vasalóasztal reteszelése kioldhat.

A gőzös vasalórendszert mindig csak összecsukva szállítsa.

A gőzös vasalórendszer 2 db görgővel van felszerelve. Így a gőzös vasalórendszer összecsukva sík felületeken egyszerűen odahúzható a kívánt helyre.

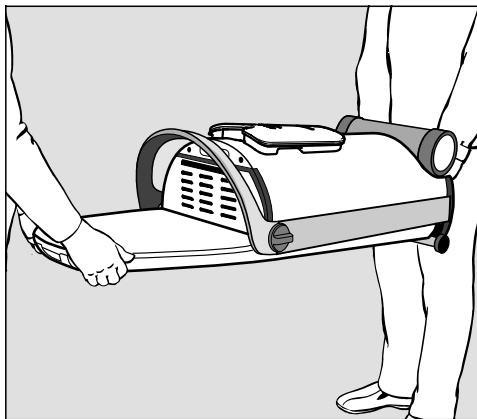

- A gőzös vasalórendszert lépcsőn mindig 2 személy szállítsa. A vasalóasztalnak ilyenkor lefelé kell néznie.

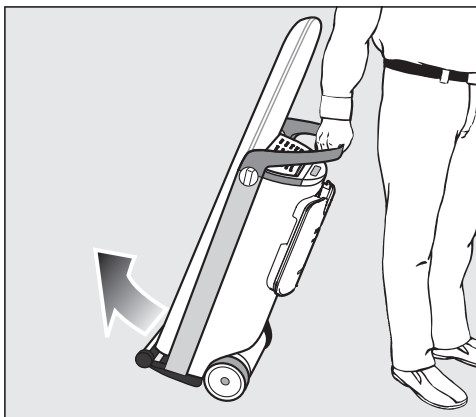

- Fogja meg a gőzös vasalórendszert a fogantyúnál, és döntse kissé maga felé, amíg a rendszer a kerekeken mozgathatóvá válik.

Ez a módszer a különféle akadályok, pl. szőnyegperemek, küszöbök vagy lépcsőfokok leküzdésére is használható.

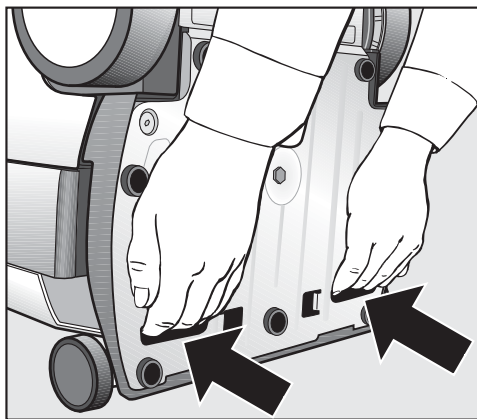

- A szállításhoz használja a készülék alján lévő két fogantyúmélyvedést.

## Felállítás/telepítés

- Vigye a gőzös vasalórendszert a felállítási helyére.



- Az egyik kezével húzza fel a kioldó fogantyút.

Ezáltal kioldódik a vasalóasztal reteszelése és az X-állvány kinyílik.

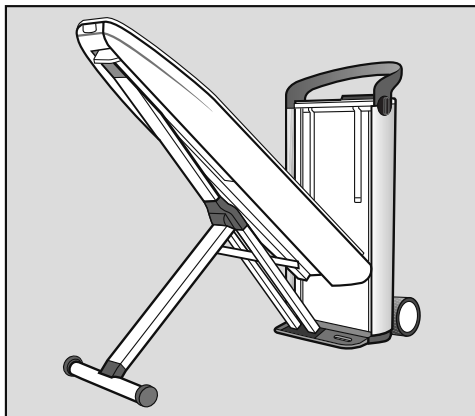

- Tartsa kihúzva a kioldó fogantyút, és közben vezesse be a vasalóasztalt ütközésig 45°-os helyzetbe.

A vasalóasztal önállóan ebben a helyzetben marad.

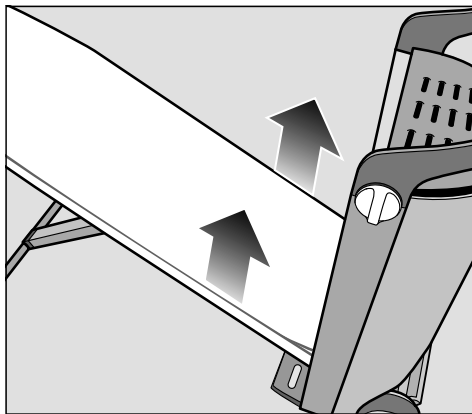

- Húzza a vasalóasztalt mindkét kézzel felfelé vízszintes helyzetbe, amíg hallhatóan a torony mindkét oldalán reteszol.

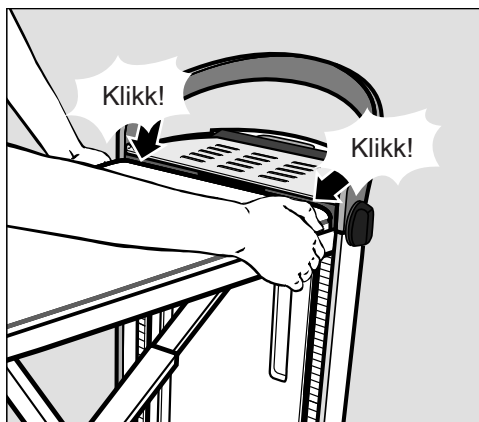

- Győződjön meg arról, hogy a vasalóasztal a torony mindkét oldalán reteszelt.

A mindkét oldalon való reteszelés a feltetele annak, hogy a magasságállítás és a vasalóasztalban a ventilátor működjön.

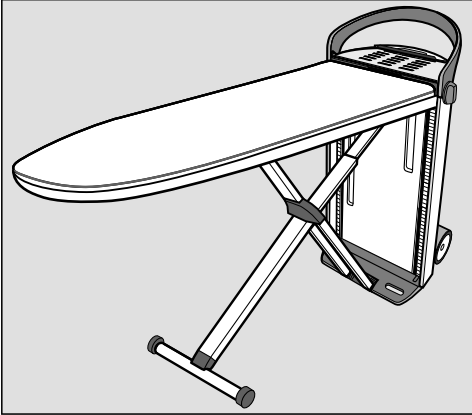



Ezzel felállította a gőzös vasalórendszert. Ez a legalacsonyabb munkavégzési magasságnak, kb. 83 cm-nek felel meg.

### Magasságbeállítás

A gőzös vasalórendszer a kívánt munkavégzési magasságba állítható. A legnagyobb munkavégzési magasság kb. 102 cm.

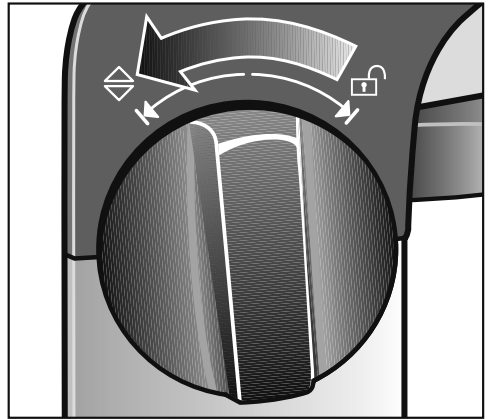
A magasságbeállítás közben ügyeljen arra, hogy a csatlakozókábel ne szoruljon be.



- Fordítsa a torony fogantyújának oldalán lévő két forgógomb egyikét ütközésig a(z)  irányba. Tartsa ebben a helyzetben a forgógombot.

## Felállítás/telepítés

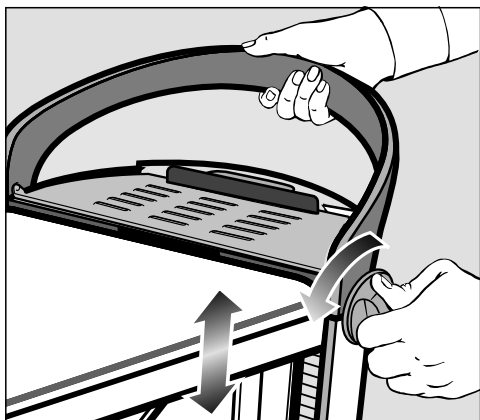

- Ezzel egyidejűleg a másik kezével húzza felfelé a fogantyút vagy nyomja lefelé a fogantyút.

Magasságbeállítás közben soha ne a vasalóasztalra fejtse ki nyomást.

A magasságbeállítást mindig a tornyon lévő fogantyúval végezze.

- A kívánt munkavégzési magasság elérésekor engedje el a forgógombot.

A forgógomb visszaugrik középpállásba. A vasalóasztal a beállított helyzetben marad.

A még stabilabb rögzítés érdekében a vasalóasztal terhelés hatására hallhatóan bereteszelődik. Ezáltal az asztal kétszeresen rögzül az ön által választott munkavégzési magasságban.

**Tanács:** A munkavégzési magasságot a kényelmes munkavégzés érdekében körülbelül csípőmagasságra állítsa be.

## A hálózati dugó csatlakoztatása

A gőzös vasalórendszer egy szabályszerűen elhelyezett, védőérintkezős AC 220-240 V, 50-60 Hz konnektorhoz való csatlakoztatásra van előkészítve.

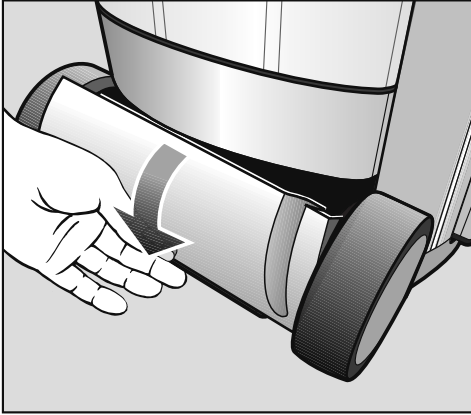

- Nyissa ki a tárolórekeszt (alul) a fedél lefelé fordításával.

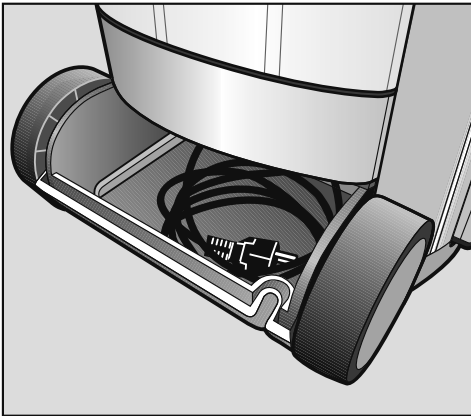

- A hálózati csatlakozókábelt egészen vegye ki a tárolórekeszből (lent).
- Dugja a hálózati csatlakozót egy alkalmas védőérintkezős konnektorba (lásd „Elektromos csatlakozás“ fejezet).

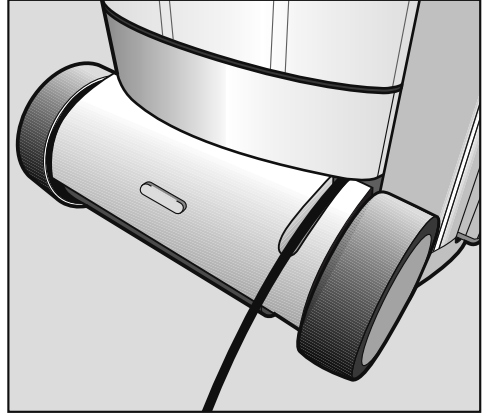

- Vezesse el a hálózati csatlakozóvezetékét a fedélben kialakított kivágáson keresztül.
- Csukja vissza a tárolórekeszt (alul).

Ügyeljen arra, hogy a hálózati csatlakozóvezeték a becsukásnál ne csípdjön be a fedél és a ház, vagy a görgő és a torony közé.

## Csatlakoztatás

### A vasaló és a gőztömlő-tartó kivétele

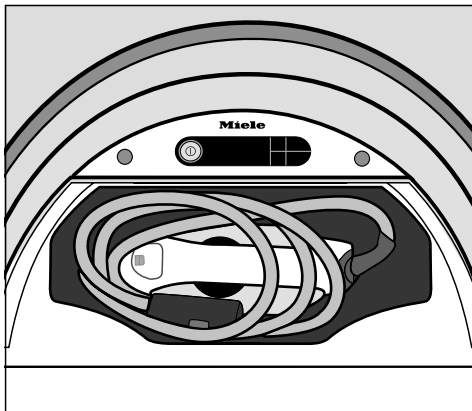

- Nyissa fel a toronynál a (felső) tárolórekesz tetejét.
- Vegye ki a vasalót.
- Zárja vissza a tárolórekeszt.

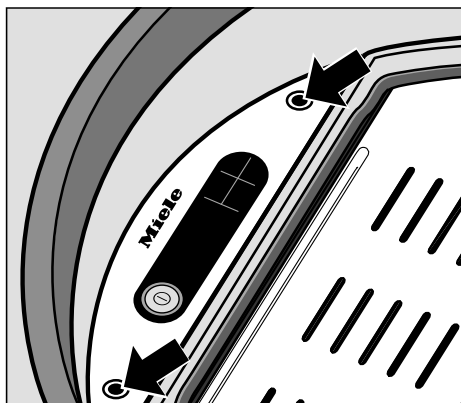

- Helyezze be a mellékelt gőztömlő-tartót az erre a célra szánt rögzítések egyikébe.

**Tanács:** Azon az oldalon használja a rögzítést, amelyen vasal.

A gőzös vasalórendszer jobb- és balkezesek általi használatra egyaránt alkalmas. A kezelés mindkét oldal számára optimális.

### A gőztömlő csatlakoztatása

- Hajtsa fel a gőzcsatlakozó tetejét.

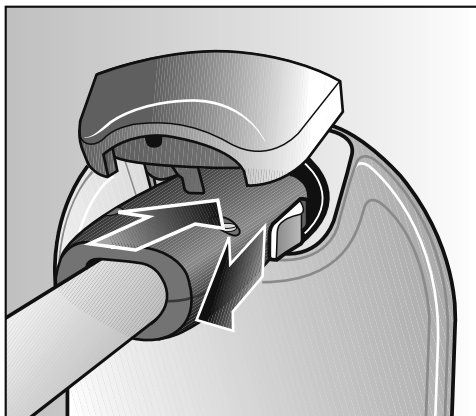

- Húzza vissza a gőzcsatlakozó dugójának a csúszkáját.
- Dugja be a dugót a gőzcsatlakozóba.
- A gőzcsatlakozás bereteszelése után engedje el a dugó csúszkáját.

A vasaló csak a gőzcsatlakozóba csatlakoztatható.

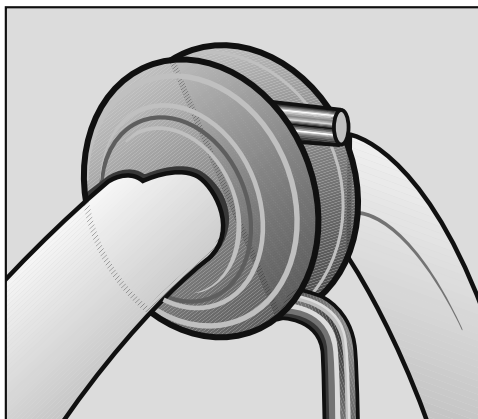

- Vezesse a gőztömlőt a gumigyűrűnél a gőztömlő tartójába.

Ügyeljen a gőztömlő fix elhelyezésére és arra, hogy az ne csavarodjon meg.

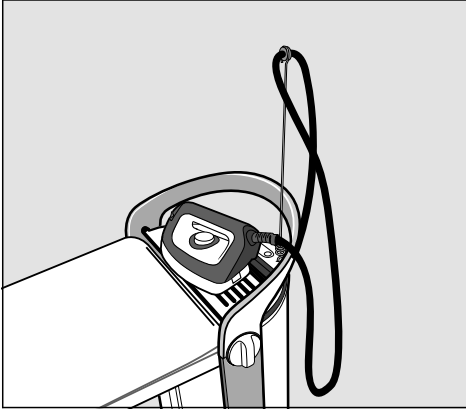

- A vasalóasztal-huzat sérülésének és elszíneződésének elkerülése érdekében a vasalót a vasalás kezdetekor és a vasalási szünetekben mindig állítsa a tároló felületre.

⚠ Függőlegesen állított vasaló esetén fennáll a felbillenés veszélye.

A függőlegesen állított vasaló könnyen felbillenhet és leeshet.

A vasalót mindig a vasalótalppal lefelé helyezze le a tároló felületre.

⚠ A forró tároló felület égési sérülést okozhat.

A tároló felület felforrósodik, ha a vasaló hosszabb ideig a tároló felületen áll.

Kerülje a tároló felület közvetlen érintését.

Kizárólag a fedélen található fogantyút fogja meg.

A tartós gőz funkciót a gőzös vasalórendszer bekapcsolása előtt és a vasaló lehelyezése előtt feltétlenül ki kell kapcsolni.

Ha nem kapcsolja ki a tartós gőz funkciót, a kijelzőn megjelenik a(z)

⚠ Oldja a gőzgombot üzenet.

Oldja ki a(z)  gombot, melynek során a vasalón lévő csúszkát előre nyomja (lásd a „Vasalás“ c. fejezetet).

A tároló felületen kondenzvíz képződhet. Ez nem befolyásolja a gőzös vasalórendszer működését.

# Első üzembe helyezés

- Az első üzembevitel előtt távolítsa el az összes csomagolóanyagot a gőzös vasalórendszerrel (pl. a fóliát a toronyról).

## A vízkeménység megállapítása

A gőzös vasalórendszer kifogástalan működéséhez és a vízkőmentesítés kérsésének a megfelelő időpontban történő megjelenítéséhez, fontos a gőzös vasalórendszert az ön háztartásának megfelelő vízkeménységre beállítani.

A vízkeménység azt adja meg, mennyi oldott vízkő van a vízben. Minél több vízkő van a vízben oldott állapotban, annál keményebb a víz. És minél keményebb a víz, annál gyakrabban van szükség a gőzös vasalórendszer vízkőmentesítésére.

A helyi vízmű/közmű ad felvilágosítást a vízkeménységekről. Ezt az információt gyakran megtalálja az Interneten is, a vízmű/közmű honlapján.

Alternatív megoldásként a körülbelüli vízkeménységeket meghatározhatja a mellékelt tesztcsíkkal is.

## A vízkeménység meghatározása tesztcsíkkal

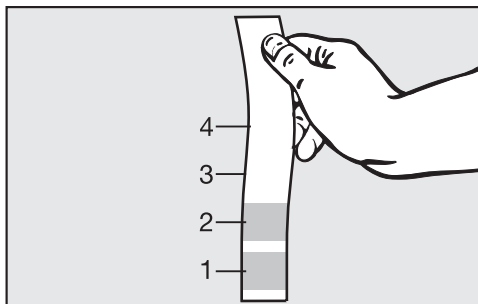

- Mártsa vízbe a tesztcsíkot kb. 1 másodpercig.
- Húzza ki a tesztcsíkot majd rázza le a vizet a tesztcsíkról.

Kb. 1 perc múlva leolvashatja az önnél lévő vízkeménységet a tesztcsíkok elszíneződése alapján az alábbi táblázatból:

Keménységi tartomány a tesztcsíkon

Tesztcsík	Vízkeménység
4 zöld mező	< 3 °dH
1 piros mező	> 4 °dH
2 piros mező	> 7 °dH
3 piros mező	> 14 °dH
4 piros mező	> 21 °dH

**Tanács:** Egy esetleges szervizesemény során megkönnyíti a technikus dolgát, ha a vízkeménység ismert. Ezért írja fel ide az önnél lévő vízkeménységet:

..... °dH



## Az első üzembevitel elvégzése

- Az első üzembevitel során, kérjük, kövesse az alábbi lépéseket:

### A gőzös vasalórendszer bekapcsolása





- Nyomja meg a  gombot a torony kezelőfelületén.



A kijelzőn néhány másodpercre az üdvözlőképnyő jelenik meg. Végül a kijelző végigvezeti önt az alábbi beállítások elvégzésén:



## Nyelv beállítása



- A  vagy  nyíl gombokkal válassza ki a kívánt nyelvet.



- Hagyja jóvá a választást a  gombbal.

A nyelvi beállítás bármikor megváltoztatható a Beállítások menüben (  gomb, **Nyelv**  menüpont).

# Első üzembe helyezés

## Vízke ménység beállítása



A kijelzőn lévő **i** Vízkeménység beállítása... üzenetet először jóvá kell hagyni az OK-gombbal, a vízkeménységi fokozat beállítása előtt.

A gőzös vasalórendszerben a vízkeménység 1-10 fokozatokban állítható be.

A vízkeménységi fokozatot az alábbi táblázat alapján kell beállítania az ön gőzös vasalórendszerében:

°dH	mmol/l	°f	Beállítás
1-4	0,2-0,7	2-7	1. fokozat
5-7	0,9-1,3	9-13	2. fokozat
8-11	1,4-2,0	14-20	3. fokozat
12-15	2,2-2,7	22-27	4. fokozat
16-20	2,9-3,6	29-36	5. fokozat
21-25	3,8-4,5	38-45	6. fokozat
26-30	4,7-5,4	47-54	7. fokozat
31-36	5,6-6,5	56-65	8. fokozat
37-45	6,7-8,1	67-81	9. fokozat
46-70	8,3-12,6	83-126	10. fokozat



- Válassza ki a kezelőfelületen a  $\nabla$  vagy  $\wedge$  nyíl gombokkal azt a vízkeménységi fokozatot, ami az ön háztartására érvényes.

**Tanács:** Változó vízkeménység esetén (pl. 37 - 50 °dH) mindig a legmagasabb értéket állítsa be (ebben a példában 50 °dH = 10. fokozat).

Ügyeljen rá, hogy a helyes vízkeménységi fokozatot állítsa be. Hibás beállítás esetén a garanciára vonatkozó követelés elvész.



- Hagyja jóvá a kiválasztását a OK gomb megnyomásával.

A gőzös vasalórendszer most a megadott vízkeménységre van beállítva.

A vízkeménységi fokozat bármikor megváltoztatható a Beállítások menüben (  gomb, Vízkeménység menüpont).

### Első üzembevitel befejeződött

Ezzel a beállítások az első üzembevitelhez befejeződtek. Az **i** Első üzembevitel befejeződött jelentés megjelenik a kijelzőn. Erősítse meg a jelentést az OK gomb megnyomásával. Most kikapcsolhatja vagy tovább használhatja a gőzös vasalórendszert.

A gőzös vasalórendszer rendszerint az első üzembevitel után automatikusan öblítést végez.

A gőzös vasalórendszert most kikapcsolhatja vagy tovább használhatja.

Az első üzembevitelnél a felfűtési fázis alatt szagok képződhetnek. Ezek a szagok elmúlnak a további használat során.

Üzem közben szivattyú zaj, forrás hangja és kopogás hallható. Ezek normális üzemelési zajok, amelyek semmilyen hibás működést nem jeleznek.

## Bekapcsolás



### A gőzös vasalórendszer bekapcsolása





- Nyomja meg a(z)  gombot a tornyon lévő kezelőpanelen a gőzös vasalórendszer bekapcsolásához.

A(z)  gomb világítani kezd és néhány percre megjelenik az üdvözlő képernyő.

Ha a vasaló a bekapcsolás előtt még nem volt csatlakoztatva a gőzcsatlakozóra, a(z)  Dugja be a tömlőt üzenet jelenik meg a kijelzőn. Ebben az esetben a gőzvezetékét a gőzcsatlakozóba kell bedugni (lásd a „Csatlakoztatás“ c. fejezetet).

Ha a vasalón lévő  gőzgomb reteszelt, mialatt a gőzös vasalórendszer be van kapcsolva, akkor a kijelzőn a(z)  Oldja a gőzgombot üzenet jelenik meg. Ehhez oldja ki a gőzgombot, melynek során a vasalón lévő csúszkát előrenyomja (lásd a „Vasalás“ c. fejezetet).

A kijelzőn végül a(z)  Felfűtési fázis üzenet jelenik meg. A gőzös vasalórendszer elkezd felfűteni. A felfűtési fázis alatt a vasalóból egy kevés vízgőz léphet ki.

Amint a gőzös vasalórendszer üzemkész és rendelkezésre áll a gőz, a(z)  Üzemkész üzenet jelenik meg a kijelzőn.

Az üzemidőtől függően a gőzös vasalórendszer közvetlenül a bekapcsolás után is elvégezhet egy öblítést (lásd „Automatikus öblítés“ c. fejezet) vagy vízkömentesítésre szólíthat fel (lásd „Vízkömentesítés“ c. fejezet). Ameddig az öblítési vagy vízkömentesítési folyamat tart, a gőzös vasalórendszerrel nem lehet vasalni.

## A víztartály feltöltése

Ha a víztartály üres vagy nincs behelyezve a toronyba, a kijelzőn a  Töltse fel a tartályt üzenet jelenik meg.

## A víztartály kivétele

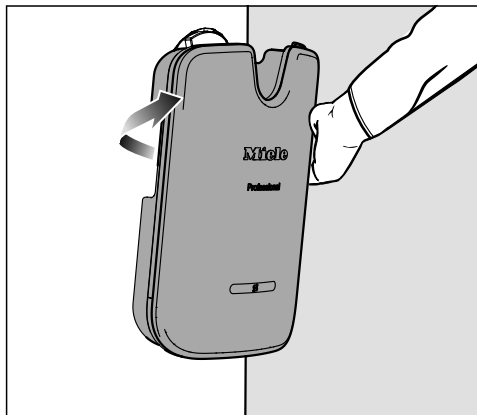

■ Fogja meg a víztartályon található fogantyút.

■ Húzza lefelé a fogantyút.

A víztartály leválik a tartóról.

■ Emelje ki a víztartályt.

Kivételkor a víztartály egy kicsit csöpöghet, amíg a tartály szelepei bezáródnak.

**Tanács:** A csepegés elkerülhető a víztartály lassú eltávolításával.

## Víz betöltése



■ Nyissa ki a víztartály felső részén lévő fedelelet.

■ Töltse fel a víztartályt friss vezetékes vízzel (vízhőmérséklet kb. 15–35 °C).

■ Csukja be a víztartály fedelét.

■ Helyezze be újból a víztartályt a toronyba.

A víztartály bármikor kivehető és újratölthető (akár vasalás közben is). A szükséges vízmennyiség a gőzfelhasználás mértékétől függ.

## Gőzkészlet



A víztartály behelyezése után várja meg, amíg a gőzös vasalórendszer gőzkészletét a kijelző az  Üzemkész jelentéssel jelzi.

Ha a víztartály a vasalás közben kerül feltöltésre, a gőzfejlesztőt bizonyos körülmények között fel kell tölteni.

# Bekapcsolás

**Tanács:** Nincs várakozási idő, ha a víztartályt közvetlenül a kijelző  Töltse fel a tartályt jelentése után feltölti és a toronyba visszateszi.

Amíg a  Töltse fel a tartályt üzenet látható a kijelzőn, a gőzös vasalórendszer nem aktív. A vasaló azonban tovább használható.

**Tanács:** Energiatakarékosan, gőz nélkül, szárazon is vasalhat, ha kiveszi a víztartályt. Így a gőzfejlesztő nem kerül felfűtésre. A vasalóasztal felfűvő és elszívó funkciója azonban nem működik (lásd az „Aktív vasalóasztal“ fejezet).

## Vízminőség

- Kizárólag friss vezetékes vizet használjon.
- Olyan vizet is használhat, amelyet kereskedelmi forgalomban kapható vízszűrőkkel kezeltek.

14° dH vízkeménység felett a vezetékes vizet 1:1 arányban kereskedelmi forgalomban kapható desztillált vízzel is keverheti. Ezáltal megfeleződik a vízkeménység. A gőzös vasalórendszerben a megfelelő vízkeménységnek megfelelő fokozatra állítsa be a vízkeménységet (lásd a „Vízkeménység beállítása“ fejezetet).

60 °dH vízkeménységű vezetékes víznél a vízkeménység 1:1 arányban desztillált vízzel történő keverésnél 30 °dH vízkeménységnek felel meg. Ekkor a gőzös vasalórendszerben a beállítandó vízkeménységi fokozat a 7. fokozat.

Soha ne használjon a víztartály feltöltésénél kizárólag teljesen sómentes (desztillált) vizet.

Ez a gőzös vasalórendszer működési zavaraihoz vezethet.

Ne használjon vízlágyító berendezésből származó vizet.

Ne használjon más készülékekből származó kondenzvizet, (pl. klímaberendezés vagy szárítógép).

Ne használjon esővizet.

Ne használjon vízadalekokat, (pl. illatosító anyagok, vasalóvíz, keményítő, szénsav).

## A vasalási hőmérséklet kiválasztása

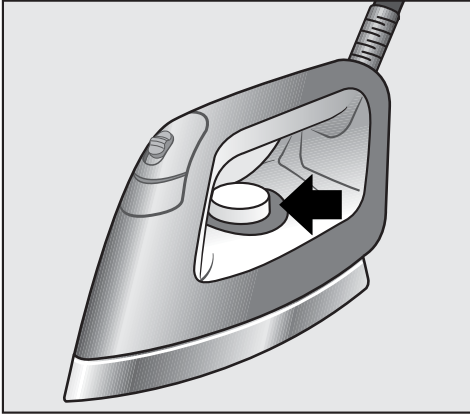

A vasalási hőmérsékletet a vasalón található hőmérséklet-választóval állíthatja be.

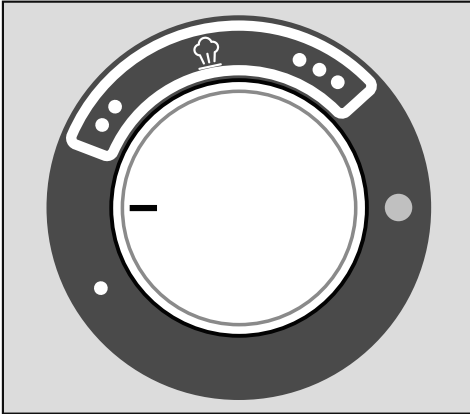

A hőmérséklet-választó beosztásán az egyes hőmérsékleti fokozatokat pontok jelzik, amelyek a „Vasalás“ nemzetközi kezelési jelölésnek megfelelnek.

A •• és ••• hőmérsékleti fokozatokban lehetőség van gőzzel történő vasalásra.

A • hőmérsékleti fokozatban a vasolótalp hőmérséklete túl alacsony a gőzzel történő vasaláshoz. Ebben a hőmérsékleti fokozatban ne használja a vasalón  a gőzgombot.

Ellenkező esetben a gőzfűvókákból víz folyhat ki.







**Tanács:** Válogassa szét a ruhákat a hőre való érzékenyséjük szerint, így gyorsabban vasalhat: először a hőre érzékeny szövetszálakból készült ruhákat vasalja (pl. szintetikus) a • hőfokon. Ezután vasalja a gyapjú és selyem ruhákat a •• hőfokon. Ezután vasalja a pamut és a len ruhákat a ••• hőfokon.

■ A hőmérsékletválasztót állítsa a kívánt hőfokra.

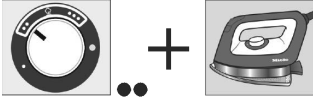
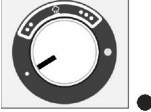
A hőmérsékletválasztón lévő kontroll lámpa sárgán világít, amíg a vasaló fel-fűt. Ha a vasaló elérte a beállított hőmérsékletet, a kontroll lámpa újra kialszik.

A vasaló készen áll a vasalásra.

# Bekapcsolás

<p>Ápolási szimbólumok (a textílián)</p>	<p>Vasalás gőzzel az optimális vasalási eredmény érdekében (Szövetstál fajtája/hőmérséklet-beállítás)</p>	<p>Vasalás gőz nélkül (Szövetstál fajtája/hőmérséklet-beállítás)</p>
<p> alacsony hőmérséklet</p>	<p><b>Tapadásgátló talppal</b> (Lásd a Vasalás tapadásgátló talppal fejezetet)</p> <p>Könnyen kezelhető, szintetikus, rátétek, nyomatok, stb</p> 	<p>Könnyen kezelhető, szintetikus</p> 
<p> közepes hőmérséklet</p>	<p>Gyapjú, Selyem</p> 	
<p> magas hőmérséklet</p>	<p>Pamut, Lenvászon</p> 	
<p></p>	<p>Nem vasalható</p>	



## CoolDown-funkció



A vasaló fűtése automatikusan kikapcsol, ha a vasalót több mint három percig nem mozgatják. A fűtés lekapcsolását a kijelzőn a(z) **i** Vasaló ki üzenet mutatja. Egy kis idő múlva gőz sem áll rendelkezésre. Reteszelt gőzgomb esetén a kijelzőn a(z) **!** Oldja a gőzgombot üzenet jelenik meg. Ehhez oldja ki a(z) **☞** gőzgombot, melynek során a vasalón lévő csúszkát előrenyomja (lásd a „Vasalás” c. fejezetet).

**!** A forró vasalótalp égési sérülést okozhat.

A vasalótalp közvetlenül a fűtés lekapcsolása után még forró. Kerülje a közvetlen érintést.

A vasaló mozgatásával vagy a gőzgomb kioldásával automatikusan ismét bekapcsol a fűtés és felmelegszik a vasaló. A lekapcsolás időtartamától függően eltart egy bizonyos ideig, amíg a gőz készenléti állapotba kerül.

Ha a gőzös vasalórendszer üzemkész állapotba kerül, és gőz áll rendelkezésre, a tornyoson lévő kijelzőn a(z) **☞** Üzemkész üzenet jelenik meg.

**!** Soha ne hagyja felügyelet nélkül a gőzös vasalórendszert a hozzá csatlakoztatott vasalóval vagy kézi gőzölővel!

A gőzös vasalórendszer elhagyásakor mindig húzza ki a hálózati csatlakozót a konnektorból.

## AutoOff funkció

Ha a vasalót vagy a kézi gőzölőt kb. 25 percig nem használja, akkor az egész gőzös vasalórendszer automatikusan kikapcsol.



A kezelőfelületen a **⏻** gomb megnyomásával a gőzös vasalórendszer ismét bekapcsol.

# Vasalás

## PIB 100 / PIB 100 gőzös vasa- lőrendszer:

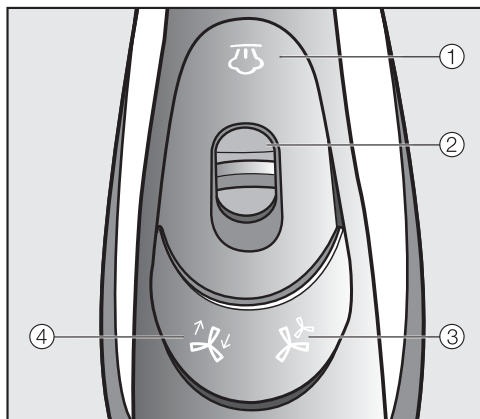

- ① Gőz gomb \*☁
- ② Tartós gőz csúszkája
- ③ Teljesítményfokozatok gombja ☁
- ④ Felfúvó-/Elszívó funkció gombja ↑☁

## Vasalás gőzzel

A gőzös vasalórendszer akkor áll készen a gőzölésre, ha a kijelzőn megjelenik a(z) ☁ Üzemkész üzenet. A gőzlöketet a vasaló ☁ gombjával vezérelheti.

Ha megnyomja a(z) ☁ gombot, automatikusan elindul a vasalóasztal alján a ventilátor is.

Ha ismét elengedi a(z) ☁ gombot, rövid utánfutási idő után a ventilátor szintén automatikusan megáll.

A gőzfunkció hosszabb ideig tartó használata esetén gondoskodjon a helyiség megfelelő szellőztetéséről, mivel magas páratartalom alakulhat ki.

### Rövid gőzlöketek használata

- Nyomja meg röviden a(z) ☁ gombot, majd eressze el ismét.

### A tartós gőz használata

- Nyomja meg a(z) ☁ gombot, és közben húzza hátra a csúszkát ②.
- Engedje el ismét a(z) ☁ gombot.

A hátra húzott ② csúszkának köszönhetően a(z) ☁ gomb reteszelve marad.

A gőztömlő felmelegedhet.

Most folyamatosan gőzt lövell ki.



### A tartós gőz befejezése

- Tolja ismét előre a csúszkát ②.

Ennek köszönhetően ismét kireteszelődik a(z) ☁ gomb és véget ér a gőzlöklet.

A tartós gőzlöketet feltétlenül be kell fejezni, mielőtt a vasalót a tároló felületre helyezi.

Ha lehelyezés előtt nem reteszeli ki a gőzgombot, kb. 3 perc múlva leáll a gőzleadás és a kijelzőn megjelenik a(z)  Oldja a gőzgombot üzenet.

A vasaló lehelyezésekor oldja ki a(z)  gombot, melynek során a vasalón lévő csúszkát  előrenyomja (lásd a „Vasalás“ c. fejezetet).

## A víztartály feltöltése

- Töltse fel a víztartályt, ha a kijelzőn megjelenik a(z)  Töltse fel a tartályt üzenet (lásd a „Víztartály feltöltése“ c. fejezetet).

A gőzfunkció hosszabb ideig tartó használata esetén a vasalóasztalban kondenzvíz keletkezhet.

A vízcseppek miatt az érzékeny padlók megsérülhetnek.

Amennyiben a vasalódeszka alatt kondenzvizet észlel, itassa fel egy törölkendő segítségével.

**Tanács:** A vasalási szünetekben a gőztömlőben kondenzvíz képződhet, amely a(z)  gomb megnyomásakor kilövellhető. Annak érdekében, hogy a vasalandó textilek ne legyenek nedvesek, az első gőzlöketet a vasalási szünet után ne a textilre adja le.

## Vasalás gőz nélkül

- Ha csak szárazon kíván vasalni, vegye ki a víztartályt a gőzös vasalórendszerből.

Így a gőzfejlesztő nem kerül felfűtésre és ön energiát takarít meg.

## Vasalás tapadásmentes talppal (utólag megvásárolható tartozék)

A tapadásmentes talppal rendszerint vasalt mintákat, feliratokat, bolyhos díszítéseket, stb. vasalhat anélkül, hogy a textilt a bal oldalára kellene fordítani vagy le kellene takarni. Ezen túlmenően csökkenti vagy megakadályozza a fényes csíkok kialakulását a sötét textíliákon.

A tapadásmentes talpat mindig először a textilra próbálja ki.

 A forró vasalótalp égési sérülést okozhat.

A vasalótalp nagyon forróvá válik, amikor a gőzös vasalórendszer be van kapcsolva, és égési sérüléseket okozhat, ha megérinti.

A gőzös vasalórendszer használata során kerülje a vasalótalppal történő közvetlen érintkezést.

Kapcsolja ki a gőzös vasalórendszert, és hagyja a vasalót lehűlni, mielőtt a vasalótalpat megérintené.

# Vasalás

## A tapadásgátló talp felhelyezése

- Helyezze a vasalót a hegyével a tapadásgátló talpba.

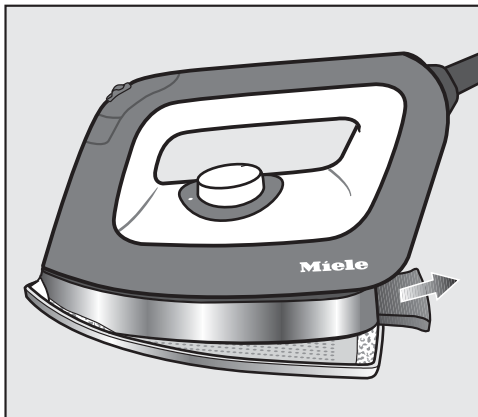

- Húzza hátra a reteszt a tapadásgátló talp hátsó végén.
- Tartsa a reteszt szorosan ebben a pozícióban.
- Nyomja rá a vasalót teljesen a tapadásgátló talpra.
- Engedje el újra a reteszt.

A tapadásgátló talp csak a vasalón reteszelt.

- Vasalás előtt várjon kb. 1 percet, amíg a tapadásgátló talp is eléri a vasalási hőmérsékletet.

A vasaló most már használatra kész.

## A tapadásmentes talp leoldása

- Tartsa erősen a vasalót a fogantyúnál.

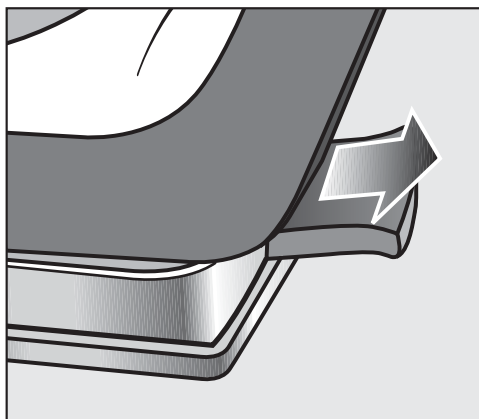

⚠ A forró vasaló és a forró tapadásmentes talp égési sérülést okozhat. Használat után a tapadásmentes talp még forró. Kerülje a közvetlen érintést. A forró tapadásmentes talpat csak a reteszelőnél fogja meg.



- Húzza hátra a tapadásmentes talp hátsó végén található reteszelőt.
- Vegye le a vasalót a tapadásmentes talpról.
- A tapadásmentes talpat csak akkor tegye a tárolórekeszbe (lent), ha lehűlt.

## Aktív vasalóasztal

A vasalóasztal rendelkezik egy ventilátorral, amely elszívja a gőzt, vagy felfújja a vasalóasztalt a vasalendő textíliához optimális pozícióba.

A vasalóasztal ventilátora a vasalón a  ill. ,  gombokkal vezérelhető.

### Elszívó funkció

Az elszívó funkció gondoskodik róla, hogy a gőz a textíliát optimálisan átjárja. Ezzel egyidejűleg ez a funkció megakadályozza a kondenzvíz képződést a vasalóasztalon. Az elszívó funkcióval a textília a vasalóasztalon rögzül és megakadályozza, hogy a ruha elcsússzon.

### Felfúvó funkció

A felfúvó funkció segítségével a textília és a vasalóasztal között egy légpárna képződik. Ez segít megakadályozni a varrások átnyomódását a textílián. A felfúvó funkció lehetővé teszi vasalást a textília kilapítása nélkül.

**Tanács:** A felfúvó funkció segít pl. a fodrok és flitterek vasalásánál.

### Be-/kikapcsoló automatika

A be- és kikapcsoló automatika a ventilátort pontosan a megfelelő pillanatban indítja el. A gőz használatkor a ventilátor automatikusan elindul.

Ha már nem használ több gőzt, a ventilátor, rövid utánfutási idő után automatikusan lekapcsol.

### Memória funkció

A memória funkciónak köszönhetően a gőzös vasalórendszer megjegyzi az utoljára használt ventilátor irányt és teljesítményfokozatot, így a következő használatnál nem kell újra beállítani.

## Fűtött vasalási felület

Ha a gőzös vasalórendszer be van kapcsolva, akkor a vasalóasztal vasalási felülete automatikusan felmelegszik. Ez a funkció csökkenti a kondenzvíz képződést a vasalóasztalon.

Ha a kézi gőzölő csatlakoztatva van a gőzös vasalórendszerhez, akkor a vasalási felület nem kerül felfűtésre.

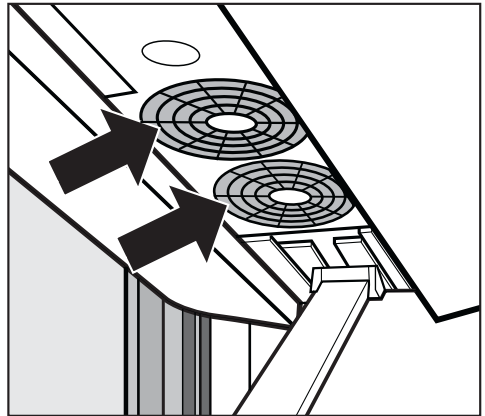

## Ventilátorvezérlés a PIB 100 / PIB 100 készüléknél:



### A felfúvó és elszívó funkció aktiválása

A gombbal  lehet váltani a felfúvó és az elszívó funkciók között.

### A teljesítményfokozat beállítása

A  gombbal lehet váltani a ventilátor két teljesítményfokozata között. A  gomb minden megnyomásával az alábbi teljesítményfokozatokra lehet átkapcsolni:

- 1. teljesítményfokozat = 1. ventilátor aktív
- 2. teljesítményfokozat = 2. ventilátor aktív

# Kézi gőzölő

A PIB 100 ipari gőzös vasalórendszerhez a kézi gőzölő utólag vásárolható meg.

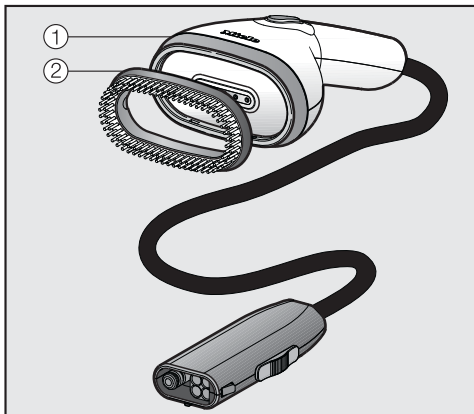

A kézi gőzölő ① megkönnyíti a felakasztott textíliák, így pl. a ruhák vagy zakók kisimítását. A levehető keferátét ② segíti a szálak felegyenesedését.

A kézi gőzölő könnyebb, mint a vasaló. Ezen kívül nincs forró vasalótalpa, ezért nem okoz fényes foltokat a textíliával való véletlen érintkezéskor sem.

A kézi gőzölőt akkor is használhatja, ha a vasalóasztal össze van hajtva.

## A kézi gőzölő csatlakoztatása

Alternatívaként a vasalóhoz csatlakoztathatja a kézi gőzölőt a gőzös vasalórendszer gőzcsatlakozójánál.

## A vasaló lehúzása a gőzcsatlakozásról

⚠ A forró vasalótalpa égési sérülést okozhat.

A vasaló vasalótalpa használat után még forró.

Kerülje a közvetlen érintést.

Mielőtt elteszi, hagyja a vasalót teljesen lehűlni a tároló felületen.

Ne húzza meg a gőztömlőt.

A dugaszt mindig a gőztömlő végénél fogja meg, ha le akarja húzni a gőztömlőt a gőzcsatlakozásról.

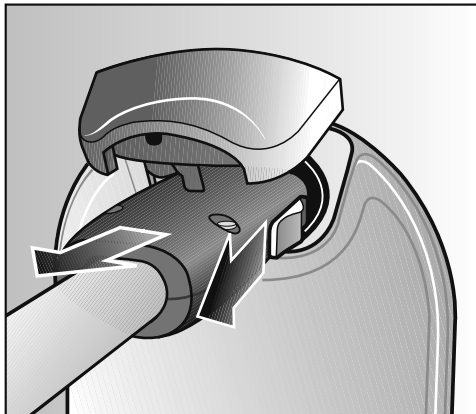

- Húzza hátra a csúszkát, amely a gőztömlő dugaszának oldalán található.
- Tartsa meg hátul a csúszkát.
- Húzza le a csatlakozódugót a gőzcsatlakozóról.

Most csatlakoztathatja a kézi gőzölőt gőzcsatlakozóhoz.

## A kézi gőzölő csatlakoztatása a gőzcsatlakozóhoz

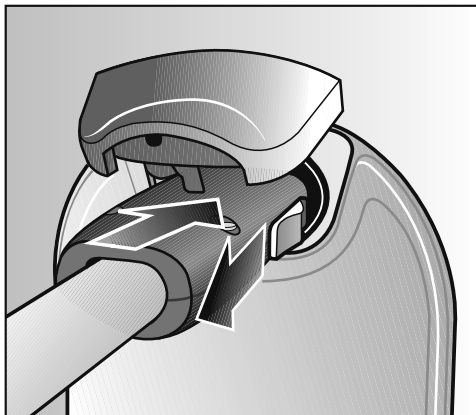

- Húzza hátra a csúszkát, amely a gőztömítő dugaszának oldalán található.
- Csatlakoztassa a gőztömítő dugaszát a torony gőzcsatlakozójába.
- A gőzcsatlakozóba való bepattanás után engedje el a csúszkát.

A kézi gőzölő most csatlakoztatva van gőzcsatlakozóhoz.

A vasalót és a kézi gőzölőt bármikor felváltva csatlakoztathatja a gőzcsatlakozóhoz.

Ehhez nem szükséges kikapcsolnia a gőzös vasalórendszert.

A vasaló és a kézi gőzölő közötti váltás után várakozni kell, míg a gőz készen nem áll. Ez biztosítja, hogy kellő mennyiségű gőz álljon rendelkezésre.

A kézi gőzölő akkor üzemkész, ha a kijelzőn megjelenik a(z)  Üzemkész üzenet.

# Kézi gőzölő

## A kézi gőzölő használata

**⚠** Gőz általi égési sérülés veszély!  
A gőzsugarat, vagy a vasaló ill. a kézi gőzölő gőzfúvókáit soha ne irányítsa személyekre, állatokra vagy bármilyen elektromos készülékre.  
A gőzsugarat soha ne irányítsa ruhával fedett testrészekre! A ruha felerősíti a bőr égését.

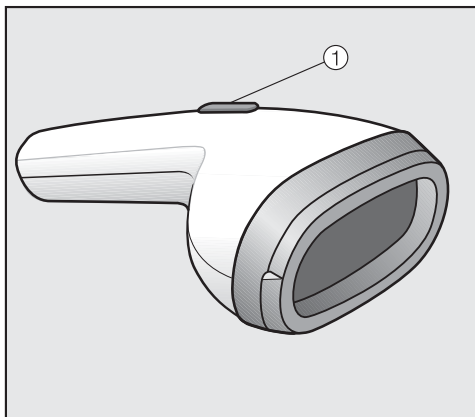

A kézi gőzölőn található ① gombbal vezérelhető a gőzöket.

**Tanács:** A textilt mindig a szálak hosszirányában gőzölje.

## Rövid gőzöketek alkalmazása

- Nyomja meg röviden a ① gombot.
- Engedje el a gombot.

## Tartós gőz használata

- Nyomja meg a ① gombot.
- Tartsa lenyomva a gombot.

## A tartós gőz befejezése

- Engedje el újra a ① gombot.

A gőzölési szünetekben a gőztömlőben kondenzvíz képződhet, amely a ① gomb megnyomásával a gőzzel együtt kilökődik.

A kézi gőzölő és a textil közötti optimális távolság az anyag érzékenységtől függ és textilenként változhat. Először mindig az anyag nem feltűnő részén próbálja ki a távolságot.



## Kefefeltét

A kézi gőzölő egy felcsatolható kefefeltéttel van felszerelve. A kefefeltét gondoskodik a szövetszálak kiegyenesítéséről.

Felhelyezett kefefeltéttel a kézi gőzölőt közvetlenül a textílián tarthatja. Először mindig az anyag nem feltűnő részén próbálja ezt ki.

### A kefefeltét felhelyezése

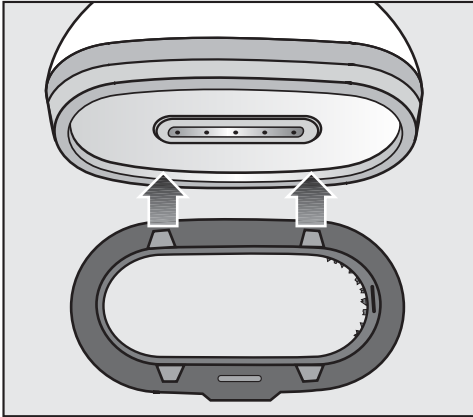

- Tartsa a kefefeltét a kézi gőzölő elé annyival, hogy az egyik oldal reteszelő fülei a kézi gőzölő kivágásába illeszkedjenek.
- Nyomja rá a kefefeltét a kézi gőzölőre, amíg a reteszelő fülek a kivágásokba bepattannak.

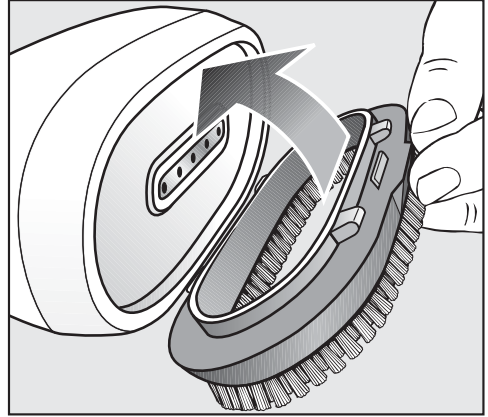

- Vezesse a kefefeltét a szemközti kivágásokba.
- Nyomja rá a kefefeltét a kézi gőzölőre, amíg a reteszelő fülek a kivágásokba bepattannak.

A kefefeltét most már rá van rögzítve a gézi gőzölőre és használatra kész.

### A kefefeltét levétele

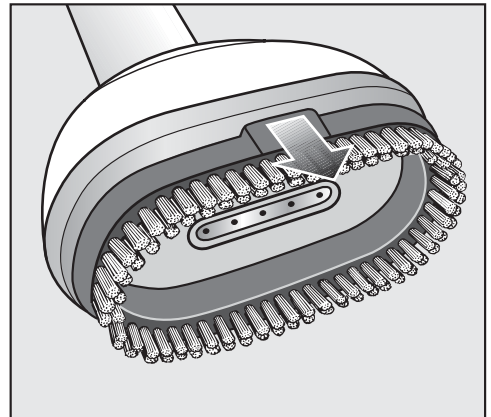

- Húzza le a kefefeltét a kiemelkedésénél a kézi gőzölőről.

## A gőzös vasalórendszer kikapcsolása



- Nyomja meg a(z) ① gombot a gőzös vasalórendszer kikapcsolásához.

A(z) ① gomb világítása kialszik.

A gőzös vasalórendszer most már ki van kapcsolva. A legutóbb kiválasztott ventilátorbeállítások elmentve maradnak, és újbóli bekapcsoláskor ismét rendelkezésre állnak.

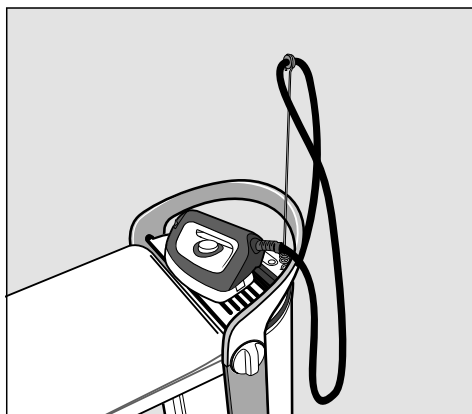

- Helyezze a vasalót a tároló felületre, hogy ott hűljön le.

Amíg a vasaló lehűl, összecsuhatja a gőzös vasalórendszert (lásd az „összecsuálás” c. fejezetet).

- Húzza ki a hálózati csatlakozót a dugaszolóaljzatból.

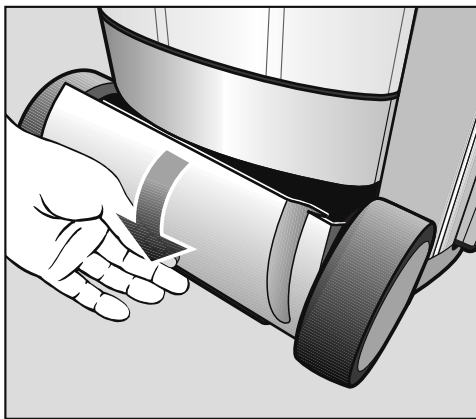



Tárolórekesz (lent)

- Tegye a hálózati csatlakozókábelt a (lent lévő) tárolórekeszbe.

## A vasalóasztal legkisebb munkavégzési magasságba állítása

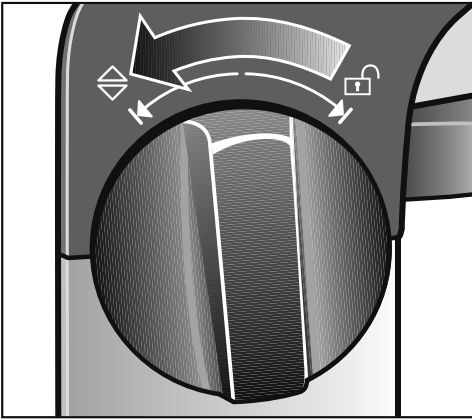
A gőzös vasalórendszer összecsukásához a vasalóasztalt előbb a legkisebb munkavégzési magasságba kell állítani. Ennek során ügyeljen arra, hogy a csatlakozókábel ne szoruljon be, a maradékvízfiók ki legyen ürítve, és teljesen be legyen tolvá a helyére úgy, hogy rögzüljön is ott.



- Fordítsa a fogantyú oldalán lévő két forgógomb egyikét ütközésig a(z)  irányba.
- Tartsa a(z)  irányú helyzetben a forgógombot.

Most már beállítható a vasalóasztal magassága.

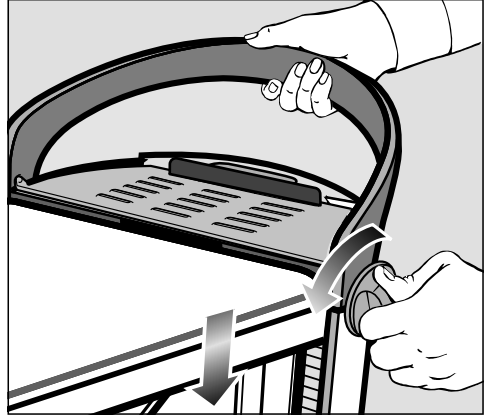

- Tartsa továbbra is a(z)  irányú helyzetbe nyomva a forgógombot, és ezzel egyidejűleg nyomja le a vasalóasztalt a fogantyúnál fogva olyan alacsonyra, amennyire csak lehet.

Soha ne fejtsen ki nyomást közvetlenül a vasalóasztalra.

A vasalóasztalt kizárólag a fogantyúnál fogva nyomja le.

- Engedje el a forgógombot.

A forgógomb középállásba ugrik vissza.

A vasalóasztal immár a legkisebb munkavégzési magasságban van, és behajtható.

# Összecsukás

## A vasalóasztal behajtása

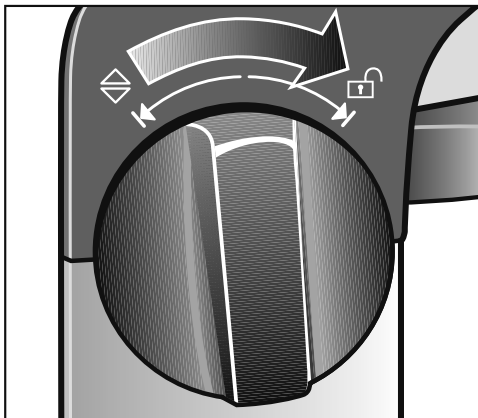

- Fordítsa el a két forgógomb egyikét ütközésig a(z)  irányba.

A vasalóasztalt most kireteszelte.

- Engedje el a forgógombot.

A forgógomb középállásba ugrik vissza.

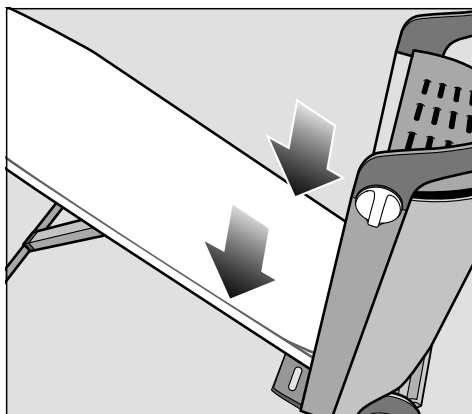

- Vezesse a vasalóasztalt lefelé, vagy hagyja magától lefelé csúszni.

Önállóan ebben a helyzetben marad a vasalóasztal.

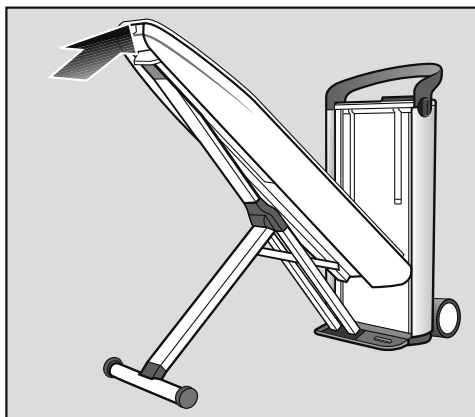

- Nyomja a vasalóasztalt az asztal csúcsánál felfelé függőleges helyzetbe, amíg a toronynál reteszol.

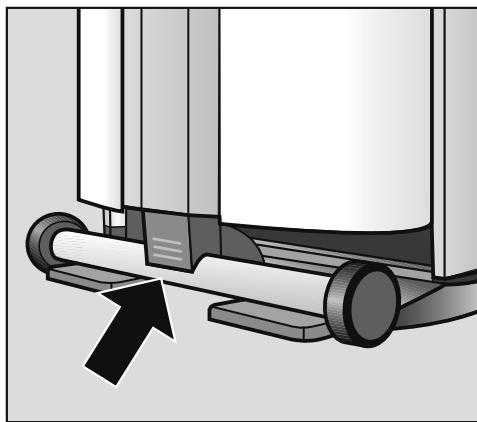

- Nyomja az X-állvány még elálló végét a vasalóasztalhoz, amíg bepattan.

## A gőztömlő kihúzása

A gőztömlőt ne közvetlenül a tömlőnél fogva húzza!

A dugót a gőzcsatlakozó végénél fogja meg. A dugó közvetlenül a használat után még meleg lehet.

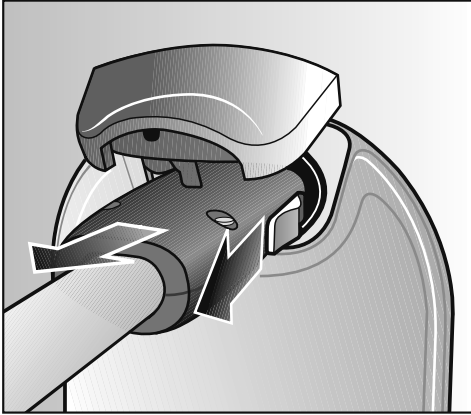

- Húzza hátra a gőztömlő dugójánál lévő oldalsó csúszkát.
- Tartsa szorosan hátul a csúszkát.
- Húzza ki a dugót a gőzcsatlakozóból.

A dugó kihúzása után néhány csepp víz folyhat ki a gőztömlőből.

## A vasaló tárolása

 A forró vasalótalp égési sérülést okozhat.

A vasaló vasalótalpa vasalás után még forró.

Kerülje a közvetlen érintést.

Használat után hagyja a vasalót lehűlni.

Addig soha ne tegye el a vasalót, amíg csatlakoztatva van a gőzcsatlakozóhoz.

- Hagyja a vasalót a toronynál a tároló felületen lehűlni.
- Helyezze a lehűlt vasalót a (felső) tárolórekeszbe.

## A kézi gőzölő tárolása

Soha ne tárolja el a kézi gőzölőt, amíg a gőzcsatlakozóhoz van csatlakoztatva.

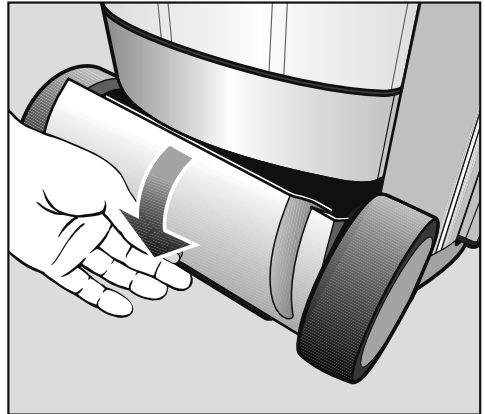

- Tárolja a kézi gőzölőt a tároló rekeszbe (alul).

## A víztartály kiürítése

Ürítse ki a víztartályt, ha hosszabb ideig nem használja a gőzös vasalórendszert.

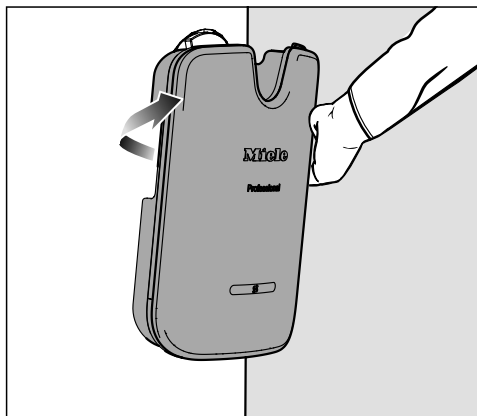

- Vegye ki a víztartályt (lásd „Vízartály feltöltése“ fejezet).
- Ürítse ki teljesen a víztartályt.

## A gőzös vasalórendszer tárolása

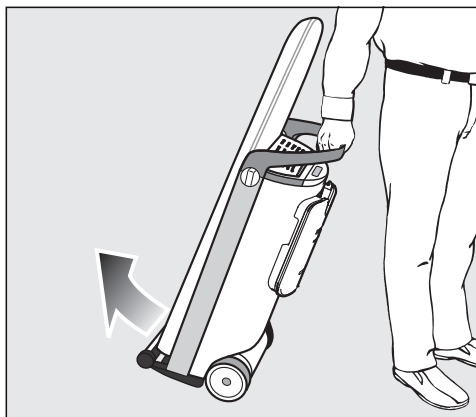

- Vigye a gőzös vasalórendszert a tárolási helyére.

A gőzös vasalórendszert ne tárolja fagynak kitett helyen.

A víztartályban, a gőzfejlesztőben és a gőzfejlesztőben lévő fagyott víz sérüléshez vezethet.

## Automatikus öblítés

Az automatikus öblítés megszabadítja a gőzfejlesztőt az elgőzölgött vízből származó ásványi maradványoktól.

Körülbelül 3 liter víz áthaladása után a gőzös vasalórendszer következő bekapcsolásakor automatikus öblítés megy végbe.

Az öblítési folyamat néhány percig tart. Ennek során némi gőz távozik a maradékvízfiókból, és csörgedező hang hallatszik. Ezalatt a toronymál a kijelzőn megjelenik a(z) . A készülék öblít üzenet.

Az öblítési folyamat során nem vasalhat.

Csak az automatikus öblítés befejezése után áll vasalás céljából ismét rendelkezésre a gőzös vasalórendszer.

## Az öblítési folyamat előkészítése

- Állítsa a gőzös vasalórendszert a legmagasabb munkamagasságba, hogy a maradékvízfiókot később ki tudja venni (lásd „Magasságbeállítás“ fejezet).
- Töltse fel a víztartályt, ha a kijelzőn megjelenik a  Töltse fel a tartályt üzenet (lásd a „Vízartály feltöltése“ fejezetet).

## A maradékvízfiók kiürítése

Az öblítési folyamat után a maradékvízfiókot ki kell üríteni. Az ürítés időpontját a kezelőfelületen lévő kijelzőn megjelenő  Ürítse ki a fiókot üzenet mutatja. A maradékvízfiók a toronymál csak akkor vehető ki, ha a gőzös vasalórendszer a legmagasabb munkamagasságra van állítva.

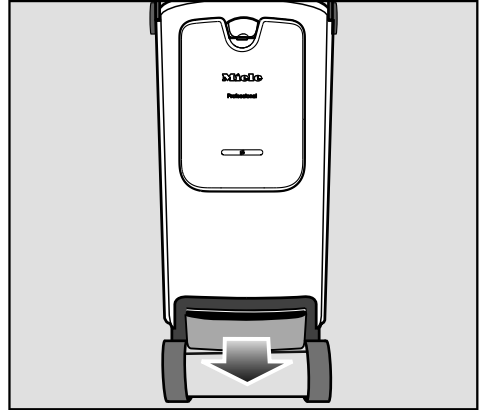

- A maradékvíz fiókot csak akkor vegye ki a toronymál, ha arra az  Ürítse ki a fiókot kijelző üzenet felszólítja.

A maradékvízfiók az öblítés után meglehetősen meleg lehet.

- Ürítse ki a maradékvízfiókot.

Amíg a maradékvízfiók nincs a toronymál behelyezve, a kijelzőn a  Tegye be a fiókot üzenet jelenik meg.

- Tisztítsa és szárítsa meg a maradékvízfiókot.

A maradékvízfiókot mosogatógépben vagy kézzel forró, lágy mosogatószerrel tisztíthatja.

Ügyeljen arra, hogy a fémlapok (érintkezők) a maradékvízfiók fejénél tiszták és szárazak legyenek. Ezek a fémlapocskák közvetítik az üzenetet a gőzös vasalórendszer felé, ha a maradékvízfiók tele van vagy a toronymál be van helyezve.

Koszos vagy nedves fémlapocskák esetén az üzenetek nem működnek helyesen.

- Tolja be teljesen a maradékvízfiókot a toronymál, kattanásig.

Amíg az üres maradékvízfiók nincs visszahelyezve a toronyba, nincs gőzkészülék. Amikor az  Üzemkész üzenet megjelenik a kijelzőn, akkor áll rendelkezésre újra a gőz.

### Vízkőmentesítés

A vízkőmaradványokat rendszeresen el kell távolítani, hogy a gőzös vasalórendszer kifogástalanul működhessen. Ennek elősegítéséhez a gőzös vasalórendszert vízkőmentesítő funkcióval látták el.

A vízkőmentesítés időpontja a beállított vízkeménységhez igazodik. Kemény víz esetén a vízkőmentesítési időközök rövidebbek, mint lágy víz esetén.

Vízkőmentesítéshez javasoljuk a Miele „FashionMaster vízkőmentesítő tablettát” használatát. Speciálisan ehhez a Miele termékhez lett kifejlesztve a vízkőmentesítési folyamat optimalizálásához.

Más vízkőmentesítő szerek, amelyek a citromsavon kívül más savakat is tartalmaznak, és/vagy nem mentesek más, nem kívánt összetevőktől (mint pl. kloridoktól), károsíthatják a gőzös vasalórendszert. Ezenkívül nem biztosítható a kívánt hatás.

A vízkőmentesítési folyamathoz két vízkőmentesítő tablettára van szükség.

A vízkőmentesítő tablettát megvásárolhatja a Miele szakkereskedőnél, a Miele Ügyfélszolgálaton vagy közvetlenül a Miele webshopban (lásd az „Utólag megvásárolható tartozék” c. fejezetet).

A gőzös vasalórendszer vízkőmentesítéséhez a vasalót vagy a kézi gőzölőt nem szabad csatlakoztatni.

A gőzös vasalórendszert a vízkőmentesítési folyamat alatt és ha a vasaló vagy kézi gőzölő nincsen csatlakoztatva, felügyelet nélkül hagyhatja.



## Vízkömentesítés előzetes jelentése

Amikor a következő vízkömentesítésig még kb. 2 üzemóra van hátra, a gőzös vasalórendszer bekapcsolása után a ☞ Rövidesen vízköm. üzenet jelenik meg a kijelzőn.

A beállítási menün keresztül hideg állapotban közvetlenül elindíthatja a vízkömentesítést (lásd „A vízkömentesítés idő előtti elindítása“ fejezet), vagy az OK gomb megnyomásával jóváhagyhatja az üzenetet, és a szokásos módon folytathatja a vasalást. A ☞ szimbólum a következő vízkömentesítésig továbbra is megjelenik a kijelzőn.

A maradék üzemórák eltelte után először el kell végezni a vízkömentesítést, mielőtt a gőzös vasalórendszert újra használni lehet.

A vízkömentesítés időpontját bármikor egyedileg megtervezheti és igény szerint elindíthatja (lásd „A vízkömentesítés idő előtti elindítása“).

A vízkömentesítési folyamat megszakítható a gőzös vasalórendszer ① gombbal történő kikapcsolásával. Ismételt bekapcsolás után a vízkömentesítési művelet azzal a lépéssel folytatódik, amelynél megszakította.

A vízkömentesítési folyamaton végigvezetik önt a kijelzőn megjelenő üzenetek. A teljes vízkömentesítési folyamat kb. 90 percig tart.

A szükséges kezeléseket csak akkor végezze el, ha erre a kijelző megfelelő üzenete felszólítja. Az ön jelenléte a vízkömentesítő folyamat elindítása után 20 perccel, majd végül kb. további 60 perc elteltével szükséges. A vízkömentesítési folyamat maradék ideje alatt a gőzös vasalórendszer felügyelet nélkül maradhat.

**Tanács:** Optimális esetben a vízkömentesítési folyamatot lehűlt állapotban kezdje el és közvetlenül a gőzös vasalórendszer bekapcsolása után. Ezzel elke-rülheti az akár 3 órás várakozási időt, amíg a gőzös vasalórendszer kihűl.

# Tisztítás és ápolás

## A vízkömentesítés idő előtti elindítása



- Bekapcsolt gőzös vasalórendszer mellett nyomja meg a  gombot a kezelőfelületen.

Most a Beállítások menüben van. A nyíl gombokkal kiválaszthatja az egyes menüpontokat.

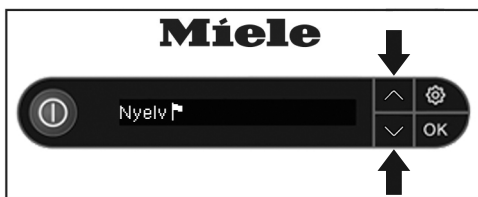

- Válassza ki a  $\nabla$  vagy  $\blacktriangle$  nyíl gombbal a Vízkömentesítés menüpontot.



- Hagyja jóvá a választást a OK gombbal.
- Válassza ki a Vízköment. indítása menüpontot.
- Hagyja jóvá a választást az OK gombbal.

Most megkezdődik a vízkömentesítési folyamat.

## Vízkömentesítési folyamat

A kijelző következő jelentései végigvezetik önt a teljes vízkömentesítő folyamaton. A szükséges kezeléseket csak akkor végezze el, ha erre a kijelző megfelelő jelentése felszólítja.

### i Húzza ki a tömlőt

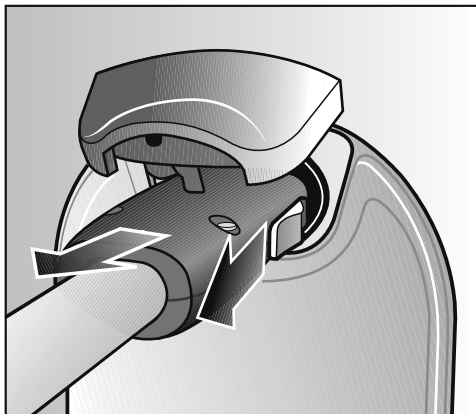

- Húzza ki a vasaló vagy a kézi gőzölő gőztömlőjét a tornyon lévő gőzcsatlakozásból.

A vasalót vagy a kézi gőzölőt a teljes vízkömentesítési folyamat alatt nem szabad csatlakoztatni a gőzcsatlakozáshoz.

## A víztartályt a jelzésig töltse fel

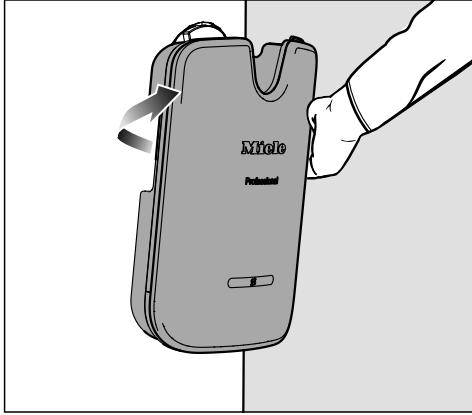

- Fogja meg a víztartály fogantyúját.
- Húzza le a fogantyút.  
Ennek során a víztartály kiold a tartóból.
- Emelje ki a víztartályt.

A kivételnél a víztartály kissé csöpöghet, amíg a tartály szelepei elzáródnak.

**Tanács:** Lassabb kivételnél a csöpögés elkerülhető.

A kivétel után a kijelzőn a **i Vízköment. berakás** üzenet jelenik meg.

## **i** Vízköment. berakás

- Nyissa ki a víztartály felső részén lévő fedelet.

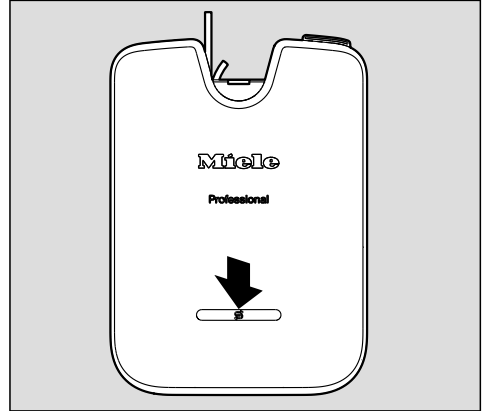

Jelölővonal a víztartályon

- Töltse fel a víztartályt a jelölővonalig friss vezetékes vízzel (vízhőmérséklet kb. 15–35 °C). Fontos, hogy ne töltsön kevesebb vagy több vizet a víztartályba.
- Tegyen két darab vízkömentesítő tablettát a víztartályba.
- Csukja be a víztartály fedelét.



- Nyomja meg a gombot OK, a következő műveleti lépés megjelenítéséhez a kijelzőn.

Ekkor a kijelzőn megjelenik a(z)

-  Tegye be a tartályt üzenet.

# Tisztítás és ápolás

## Tegye be a tartályt

- Helyezze be újból a víztartályt a toronyba.

Kb. 10 perc elteltével (a két vízkömentesítő tableta feloldódási ideje) automatikusan elindul az előöblítés. Ha ki kell ürítenie a maradék víztartályt vagy fel kell töltenie a víztartályt, erről a kijelzőn megjelenő megfelelő üzenetek tájékoztatják Önt.

Ha a víztartály vízkömentesítés közben kiürül, vagy ha vízkömentesítés közben felszólítás nélkül eltávolítják a toronyból, a(z)  Tegye be a tartályt vagy töltse fel üzenet jelenik meg.

A vízkömentesítési folyamat során a víz különböző időpontokban kerül bepumpálásra a gőzfejlesztőbe, és visszafolyik a maradékvíz fiókba. Ennek során némi gőz távozik és csobogó hang hallatszik.

## Ürítse ki a fiókot

Ez a jelentés adott körülmények között akkor jelenhet meg, miután a víztartályt vízkömentesítő tablettával behelyezte. Ha ez a jelentés nem jelenik meg a kijelzőn, a következő lépéseket átugorhatja és a  Előöblítés kijelző jelentésénél tovább folytathatja.

- Állítsa a gőzös vasalórendszert a legmagasabb munkamagasságba, hogy a maradékvízfiókot később ki tudja venni (lásd „Magasságbeállítás“ fejezet).

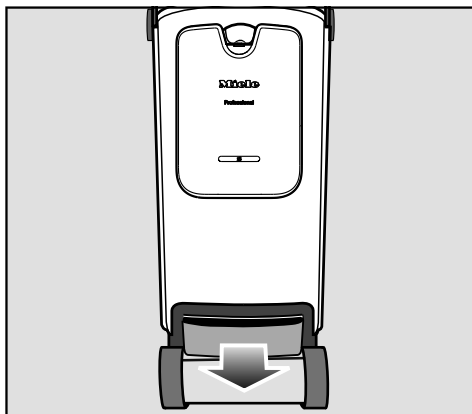

- Húzza ki a maradékvízfiókot a toronyból.

A maradékvízfiók az öblítés után meleg lehet.

- Ürítse ki a maradékvízfiókot.

Amíg a maradékvízfiók nincs a toronyba behelyezve, a kijelzőn a  Tegye be a fiókot üzenet jelenik meg.

## Tegye be a fiókot

- Tolja be újra teljesen a maradékvízfiókot a toronyba, kattanásig.

## ☹: Előöblítés

Ha a gőzös vasalórendszer az előzetes használat miatt még meleg, először a lehűtési fázis következik. A lehűtési fázis 3 órán át eltarthat.

Ezután az előöblítés következik (ez kb. 20 percig tart). Ennek során a készülék a vízkőmentesítő oldat egy részét a gőzfejlesztőbe pumpálja.

Az előöblítés után a készülék további kezelésekre szólít fel. Ezt a kijelző az előöblítés kezdetén néhány másodpercre a **i** 20 percen belül  üzenettel jelzi.

## A víztartályt tisztítsa meg és a jelzésig töltsse fel

- Vegye ki a víztartályt a toronyból.
- Amíg a víztartály nincs behelyezve a toronyba, a kijelzőn a  Tegye be a tartályt üzenet jeleik meg.
- Nyissa ki a csavaros zárat.
- A víztartályt alaposan öblítse ki. A víztartályban nem maradhat vízkőmentesítő tabletta maradvány.
- Töltsse meg a víztartályt legalább a jelzővonalig friss vezetékes vízzel.
- Zárja le a csavaros zárat.
- Helyezze be újból a víztartályt a toronyba.

## Tisztítás és ápolás

---

### Ürítse ki a fiókot

- Húzza ki a maradékvízfiókot a toronyból.

A kijelzőn a  Tegye be a fiókot üzenet jelenik meg.

- Ürítse ki a maradékvízfiókot.
- Tolja be teljesen a maradékvízfiókot a toronyba, kattanásig.

### Vízkömentesítés

Egy kb. 1 órás hatóidő után a vízkömentesítő oldat a gőzfejlesztőből a maradékvízfiókba kerül.

Ezt követően a gőzfejlesztő vízzel történő kiöblítése következik. Ez az öblítési folyamat kb. 5 percig tart és a megkezdése előtt a kijelzőn néhány másodperc-re megjelenik az  Öblítés (5 perc) üzenet.

Az öblítési folyamat alatt az  Öblítés üzenet jelenik meg.

Amint az öblítési folyamat befejeződött, az összes víz a maradékvízfiókba kerül és a kijelzőn az  Ürítse ki a fiókot üzenet jelenik meg.

## Ürítse ki a fiókot

- Vegye ki a maradékvízfiókot és ürítse ki azt.

A kijelzőn most a  Tegybe a fiókot üzenet jelenik meg.

- Öblítse ki a maradékvízfiókot alaposan.

A maradékvízfiókot mosogatógépben vagy kézzel forró, lágy mosogatószerrel tisztíthatja.

- Szárítsa meg a maradékvízfiókot. Különösen ügyeljen arra, hogy a fémlapocskák (érintkezők) a maradékvízfiók tetejénél tiszták és szárazak legyenek.
- Tolja be újra teljesen a maradékvízfiókot a toronyba, kattanásig.

A kijelzőn a  Vízköment. vége üzenet jelenik meg.

- Nyomja meg a OK gombot.

Végül végezze el a vasalótalp öblítését.

## A vasalótalp öblítése



A vasaló már ne legyen meleg az előző használatától.

Adott esetben hagyja a vasalót a vasalótalp öblítése előtt legalább 60 percig lehűlni.

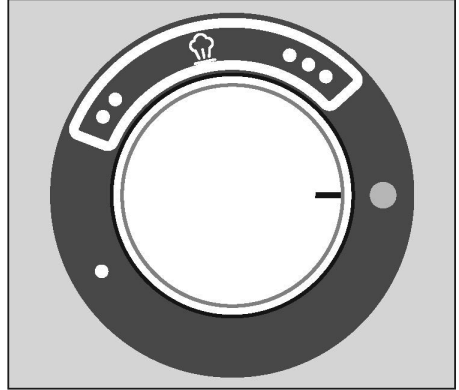
- Győződjön meg róla, hogy a tapadástgátló talp el lett távolítva a vasalóról. Ha a tapadástgátló talp még a vasalón található, el kell távolítani a vasalóról. (Lásd a „Tapadástgátló talp leoldása“ fejezetet).
- Töltse fel a víztartályt friss vezetékes vízzel (Lásd a „Víztartály feltöltése“ fejezetet).
- A vasaló hőmérsékletválasztóján állítsa be a „hideg“ hőmérséklet fokozatot, hogy a hőmérséklet választón a vonal a kontroll lámpára mutasson.



- Dugja be a vasaló gőztömlőjét a torony gőzcsatlakozójába (lásd a „Csatlakoztatás“ fejezetet).

Ha a gőzös vasalórendszer ki van kapcsolva, akkor a  gomb megnyomásával kapcsolja be. Ha a gőzös vasalórendszer üzemkész állapotba kerül és gőz áll rendelkezésre, a tornyon lévő kijelzőn a  Üzemkész jelentés jelenik meg.

## Tisztítás és ápolás

- Tartsa a vasalót egy mosdókagyló vagy hőálló edény fölé. Ehhez használhatja a gőzös vasalórendszer maradékvízfiókját is. Azonban vegye figyelembe, hogy a fiókot csak a készülék kikapcsolása után szabad kivenni a gőzös vasalórendszerből.

⚠ Az öblítési folyamat alatt forró víz és forró vízgőz lép ki a vasalóból.

Égési sérülés veszélye áll fenn!

A vasalót soha ne irányítsa személyekre, állatokra vagy bármilyen elektromos készülékre.

- Nyomja kb. egy percig a  gombot a vasalón és lóbálja a vasalót. Közben tartsa a vasaló hegyét enyhén lefelé.

Forró víz és gőz lép ki a vasalóból, és közben az esetlegesen meglévő lerakódások leoldódnak. Amint már csak gőz lép ki, elengedheti a  gombot.

- Állítsa a vasalón lévő hőmérsékletválasztót a legmagasabb hőmérséklet fokozatra: ●●●.

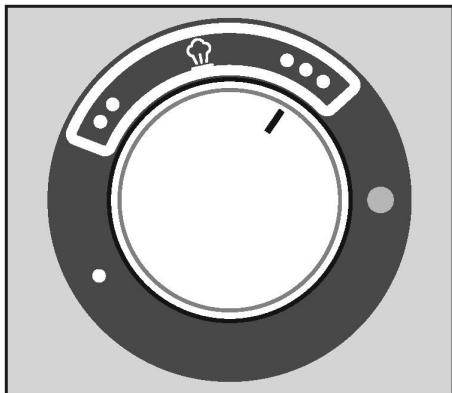

A hőmérsékletválasztón lévő kontroll lámpa sárgán világít, amíg a vasaló fel-fűt.

**Tanács:** A felfűtési fázis alatt a vasalót a gőzös vasalórendszer tartófelületére állíthatja le.

A kontroll lámpa kialszik, amint az öblítési folyamat befejeződött.

- Távolítsa el a vízcseppeket és maradványokat a vasalótól úgy, hogy a még forró vasalót egy puha, nedvszívó ruha felett mozgattja. Aktiválja eközben a gőzgombot  röviden 2-3-szor.

A vízkőmentesítési folyamat most lezárult. A gőzös vasalórendszert kikapcsolhatja vagy használhatja.



## A készülékház tisztítása

**!** A készülékház tisztításánál feltétlenül húzza ki a hálózati csatlakozót a konnektorból!

A készülékház, szennyeződéstől függően, nedves vagy száraz, puha ruhával letörölhető.

Ne használjon súrolószereket a tisztításhoz!

## A vasalótalp tisztítása

**!** A vasalás után a vasaló vasalótalpa még nagyon forró.

Égési sérülés veszélye áll fenn!

Húzza ki a hálózati csatlakozót a konnektorból és hagyja a vasalótalpat lehűlni, mielőtt a tisztítást megkezdi.

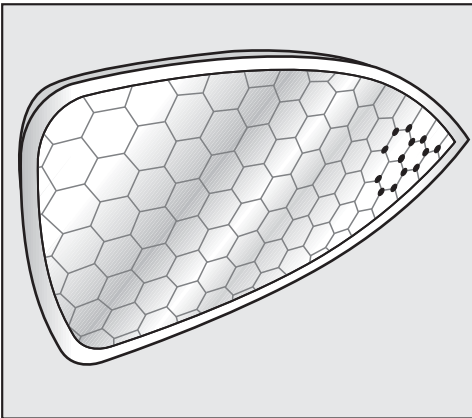

- Tisztítsa meg a vasalótalpat szennyeződéstől függően nedves vagy száraz mikroszálas kendővel.

A mikroszálas kendőt kizárólag a vasalótalp tisztítására használja!

- A felületek károsodásának elkerülése érdekében ne használjon a tisztításhoz

- dörzsölő tisztítószereket, (pl. súrolóport, folyékony súrolószert, króm polírozót, tisztítóköveket)
- súroló kemény keféket és szivacsokat (pl. edénysúroló szivacsokat), vagy használt szivacsokat, melyek súrolószert maradványait tartalmazzák
- hegyes tárgyakat.

# Tisztítás és ápolás

## A vasalóasztal-huzat tisztítása vagy cseréje

Ha a vasalóasztal-huzat koszos, kimoshatja és megszárázhatja. Ha a vasalóasztal-huzat megsérült, feltétlenül ki kell cserélni, mielőtt a gőzös vasalórendszert újra üzembe helyezi.

 A vasalóasztal-huzat lehúzása előtt mindig kapcsolja ki a gőzös vasalórendszert és húzza ki a hálózati csatlakozót a konnektorból. Várjon, amíg a vasalóasztal lehűl.

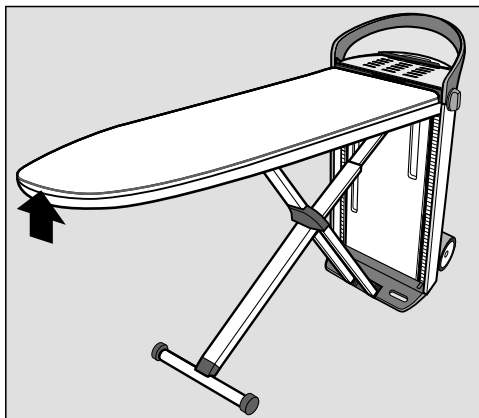

- Húzza ki a vasalóasztal-huzat zárját a mélyedésből, ami a vasalóasztal orránál található.
- Oldja ki a vasalóasztal-huzat zárját úgy, hogy a zár közepén lévő fogaskereket kifelé húzza.
- Húzza le a vasalóasztal-huzatot a torony irányába.

A filcalátét a vasalóasztalon marad.

- Mossa és szárítsa a vasalóasztal-huzatot az ápolási címkének megfelelően, ill. sérülés esetén cserélje ki egy új vasalóasztal-huzatra.

A gőzös vasalórendszert soha ne helyezze üzembe vasalóasztal-huzat nélkül!

- A száraz ill. új vasalóasztal-huzatot először a toronymál húzza át a vasalóasztalon, majd húzza tovább az orrig.
- Húzza szorosra a vasalóasztal-huzatot a zsinór segítségével és ügyeljen rá, hogy fixen maradjon.
- Zárja le a vasalóasztal-huzat zárját úgy, hogy a zár fogaskerekét a közepe felé nyomja.
- Tolja vissza a zárat a vasalóasztal csúcsán található mélyedésbe.

## A vízsűrő tisztítása

A vízsűrő megakadályozza, hogy a vízben lévő idegen tárgyak a gőzös vasalórendszerbe jussanak és megsértsék azt.

Ha a vízsűrő piszkos vagy el van dugulva, megtisztíthatja. A koszos vízsűrő felismerhető a víz-tápszivattyú gyakoribb szivattyúzajáról.

## A hálózati csatlakozó kihúzása

- A vízsűrő tisztítása előtt húzza ki a hálózati csatlakozót a konnektorból.

## A víztartály kivétele

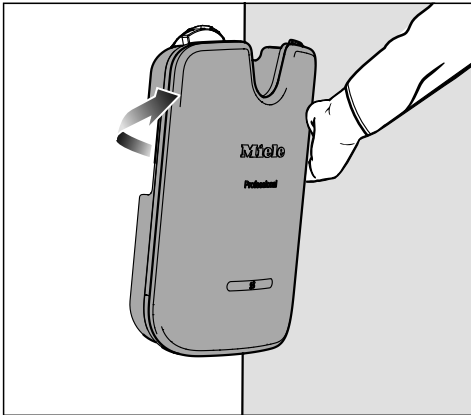

- Fogja meg a víztartályon található fogantyút.
- Húzza lefelé a fogantyút.

A víztartály leválik a tartóról.

- Emelje ki a víztartályt.

Kivételkor a víztartály egy kicsit csöpöghet, amíg a tartály szelepei bezáródnak.

**Tanács:** A csepegés elkerülhető a víztartály lassú eltávolításával.

## A vízsűrő tetejének levétele

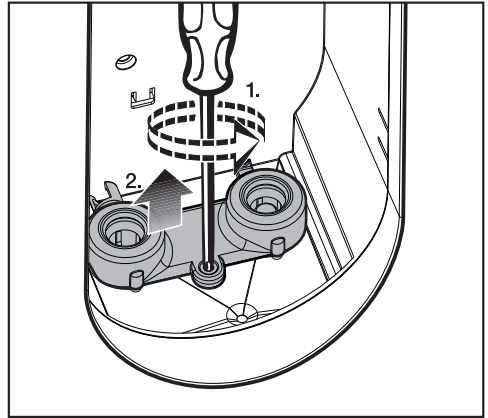

- Csavarja ki a vízsűrő fedél csavarját egy csillagfejű csavarhúzóval.
- Emelje le a vízsűrő fedelet.

A tisztításhoz a vízsűrőt a jobb oldali csomokról le kell venni. A vízsűrő fedél oldalán található egy horog és egy kerék tartószerszám, amivel a tömítőgyűrű levehető a csomokról és a vízsűrő lehúzható.

# Tisztítás és ápolás

## A tömítőgyűrű eltávolítása

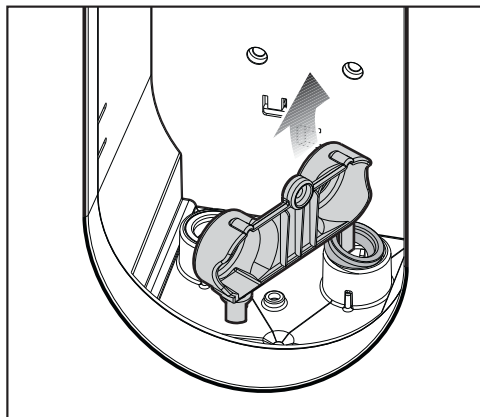

- Húzza le a tömítőgyűrűt a jobb oldali csomkról a vízszűrő fedélen lévő horoggal felfelé.

Vegye figyelembe, hogy a tömítőgyűrű felső és alsó része különbözik: a felső oldal egy zárt gyűrűfelületből áll, míg az alsó oldal egy keskeny hornyot mutat. A vízszűrő tisztítása után a tömítőgyűrűt úgy kell a csomkra visszahelyezni, hogy a hornyos része lefelé mutasson.

## A vízszűrő lehúzása

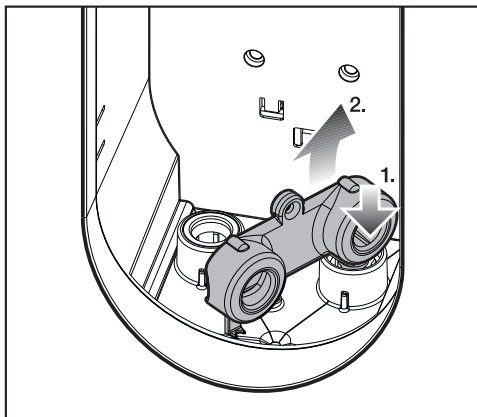

- Nyomja rá a vízszűrő fedél kerek tartószerszámát felülről a vízszűrőre.

A kerek tartószerszám bepattan a vízszűrőben.

- Húzza ki a vízszűrőt a csomkból.

## A vízsűrő tisztítása

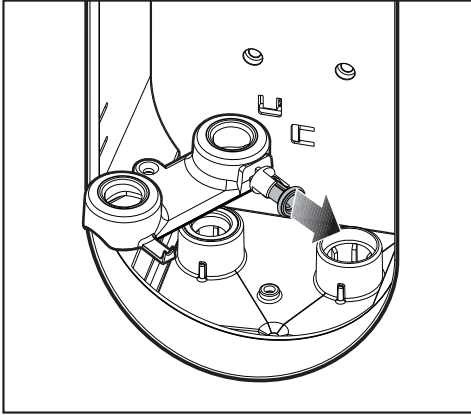

- Oldja ki a vízsűrőt a kerek tartószerzészből.
- Alaposan tisztítsa meg a vízsűrőt folyó víz alatt.

## A vízsűrő behelyezése

- Irányítsa a vízsűrő oldalát a kis tömítőgyűrűvel lefelé.
- Nyomja be a vízsűrőt teljesen a jobb oldali csomkba.
- Végül tegye vissza a tömítőgyűrűt a jobb oldali csomkba. Ennek során a hornyos oldalnak lefelé kell mutatni.

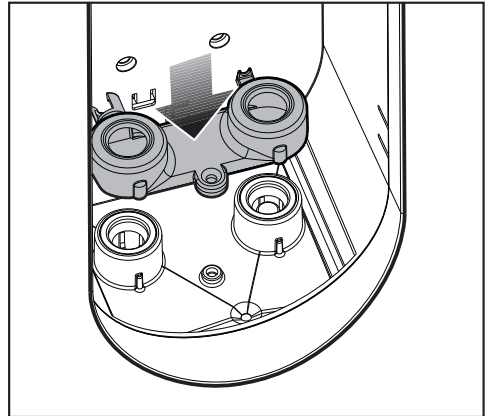

- Tegye vissza a vízsűrő tetejét mindkét csomkra.

## Tisztítás és ápolás

---

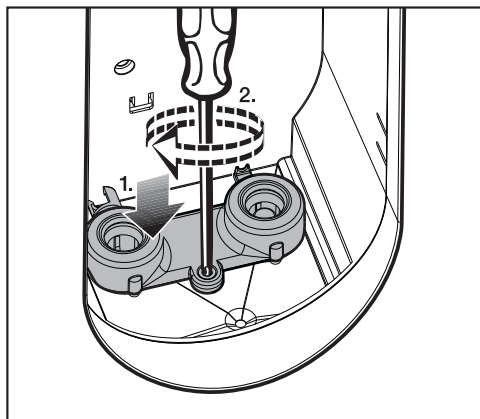

- Csavarja be szorosan a csavart egy csillagfejű csavarhúzóval.

### A víztartály behelyezése

- Helyezze be újból a víztartályt a toronyban lévő tartóba.

A gőzös vasalórendszer most ismét használatra kész.

Vízszűrő nélkül a gőzös vasalórendszer nem lehet üzembe venni.

Szakadás vagy sérülés esetén a vízszűrőt ki kell cserélni. Ezt a Miele ügyfélszolgálatánál vagy a Miele szakkereskedésekben megkaphatja.

A Miele készülékeket azzal az igénnyel fejlesztettük, hogy a legjobb eredményeket érjék el, és a tulajdonosaik a lehető leghosszabb ideig kompromisszumok nélkül elégedettek legyenek velük. A cél eléréséhez minden összetevőnek tökéletes összhangban kell lennie. Ezért a Miele a tartozékok széles választékát állította össze, amely a Miele készülékekkel optimális harmóniában van.

A következőkben egy összegzést szeretnénk önnek bemutatni a szortimentünkben. Ezeket és sok más terméket megvásárolhat a Miele Webshopjában ([www.miele.hu](http://www.miele.hu)), a Miele ügyfélszolgálatánál vagy a Miele szakkereskedőknél.

## Tartozékok

### Tapadásmentes talp

A tapadásmentes talppal az optimális vasalási eredményt érhet el, különösen a sötét és kényes textíliáknál. Rendszerint vasalt mintákat, feliratokat, bolyhos díszítéseket, stb. vasalhat anélkül, hogy a textilt a bal oldalára kellene fordítani vagy le kellene takarni. Ezen túlmenően csökkenti vagy megakadályozza a fényes csíkok kialakulását a sötét és kényes textíliákon.

### Professzionális vasalóasztal-huzat (APIB 003)

Professzionális vasalóasztal-huzat ipari munkák során történő intenzív használathoz.

100% PES-szövött áru. Különösen tartós és strapabíró, kiváló páraáteresztő képességgel.

### Kézi gőzölő

A kézi gőzölő megkönnyíti a felakasztott textíliák, így pl. a ruhák vagy zakók kismítását. Fel van szerelve egy felcsatolható kefebetéttel, amely segít kiegyeneseíteni a textilszálakat.

### Ápolószerek

A Miele termékválasztéka speciálisan a Miele készülékekhez illeszkedő ápolási termékeket tartalmaz a hatékony és kíméletes tisztításhoz.

### Vízkömentesítő tabletták a gőzös vasalórendszerhez

A Miele vízkömentesítő tabletták optimális tisztítóhatást garantálnak a Miele gőzös vasalórendszer vízkömentesítése során.

Minden vízkömentesítési folyamathoz két tablettára van szükség.

## Mi a teendő, ha ...

---

A legtöbb üzemzavart önállóan el tudja hárítani. Sok esetben időt és pénzt takaríthat meg, mivel nem kell kihívnia az Ügyfélszolgálatot. A következő hibaelhárítási javaslatok abban segítenek önnek, hogy egy üzemzavar okát megtalálja és azt megszüntesse. Ügyeljen azonban a következőkre:

 Elektromos készülékek javítását csak felhatalmazott szakembereknek szabad elvégezniük. A szakszerűtlen javítások következtében a felhasználó komoly veszélyeknek lehet kitéve.

Néhány útmutatás a kijelzőn több soros és a  $\vee$  vagy  $\wedge$  nyílombok megnyomásával teljesen elolvasható.





## Hibaelhárítás

Probléma	Ok és elhárítás
<b>A gőzös vasalórendszer nem kapcsolható be.</b>	<p>A gőzös vasalórendszer nem kap áramot.</p> <ul style="list-style-type: none"> <li>■ Ellenőrizze, hogy               <ul style="list-style-type: none"> <li>– a hálózati csatlakozó be van-e dugva a konnektorba.</li> <li>– az építés oldali biztosíték rendben van-e.</li> </ul> </li> </ul>
<b>A gőzös vasalórendszer áramkimaradás után nem működik.</b>	<p>A gőzös vasalórendszer ki van kapcsolva</p> <ul style="list-style-type: none"> <li>■ Kapcsolja be a gőzös vasalórendszert a  gombbal a kezelőfelületen.</li> </ul> <p>Ha az áramkimaradás az automatikus öblítés közben következett be, akkor a gőzös vasalórendszer a bekapcsolása után az öblítési folyamatot újra elvégzi.</p> <p>Ha az áramkimaradás a vízkőmentesítés közben következett be, akkor a vízkőmentesítő folyamat a bekapcsolás után azzal a lépéssel folytatódik, ahol megszakadt.</p>
<b>A vasalóasztal magassága nem állítható.</b>	<p>A vasalóasztal nem reteszelt a torony mindkét oldalán.</p> <ul style="list-style-type: none"> <li>■ Húzza a vasalóasztalt mindkét kézzel felfelé vízszintes helyzetbe, amíg hallhatóan a torony mindkét oldalán reteszelt (lásd a „Felállítás“ fejezetet).</li> </ul>
<b>A gőzös vasalórendszer nem csukható össze.</b>	<p>A gőzös vasalórendszer nem a legalacsonyabb munkamagasságra van állítva.</p> <ul style="list-style-type: none"> <li>■ Állítsa a gőzös vasalórendszert a legalacsonyabb munkamagasságba (lásd az „Összecsukás“ fejezetet).</li> </ul> <p>A maradékvízfiók nincs teljesen betolva és reteszelve.</p> <ul style="list-style-type: none"> <li>■ Tolja be teljesen a maradékvízfiókot a toronyba, kattanásig.</li> <li>■ Ezt követően állítsa a gőzös vasalórendszert a legalacsonyabb munkamagasságba (lásd az „Összecsukás“ fejezetet).</li> </ul>





## Mi a teendő, ha ...

Probléma	Ok és elhárítás
<p><b>A vasalóasztal felállításakor vagy összecsuksúkáskor nem akad be a véghelyzetébe.</b></p>	<p>A vasalóasztal kilazult a rögzítéséből, amikor nem a legkisebb munkavégzési magasságba volt állítva.</p> <div data-bbox="404 264 1039 483" style="border: 1px solid gray; padding: 5px;"> <p>⚠ A forró tartópolc égési sérülést okozhat. A vasalás után a vasaló tartópolca még forró. Húzza ki a hálózati csatlakozót a dugaszolóaljzatból. Várja meg, amíg a vasaló és a tartópolca lehűl, mielőtt leveszi a vasalót a tartópolcáról, és hozzálát a következő lépésekhez.</p> </div> <ul style="list-style-type: none"> <li>■ Mielőtt a tartópolchoz ér, győződjön meg róla, hogy az hideg.</li> </ul> <div data-bbox="400 571 730 858" style="text-align: center;"> </div> <ul style="list-style-type: none"> <li>■ Tartsa lenyomva a sárga <i>Vészkioldás/Emergency Release</i> gombot a tornyon (①).</li> <li>■ Fordítsa ezzel egyidejűleg a tornyon lévő oldalsó forgógombok egyikét ütközésig a(z) ↻ irányba, és tartsa a forgógombot ebben a helyzetben (②).</li> <li>■ Nyomja lefelé a tornyot, ameddig csak lehetséges (③).</li> <li>■ Először engedje el az oldalsó forgógombot. Ezután engedje el a sárga <i>Vészkioldás/Emergency Release</i> gombot.</li> </ul> <p>Most már behajthatja vagy munkahelyzetbe állíthatja a vasalóasztalt.</p> <ul style="list-style-type: none"> <li>■ Ha a vasalóasztal továbbra sem akad be a rögzítésébe, akkor vegye fel a kapcsolatot a Miele ügyfélszolgálatával.</li> </ul>
<p><b>A vasaló nem fűt fel.</b></p>	<p>A gőzös vasalórendszer ki van kapcsolva.</p> <ul style="list-style-type: none"> <li>■ Kapcsolja be a gőzös vasalórendszert a ① gombbal a kezelőfelületen.</li> </ul> <p>A gőztömlő nincs jól bedugva.</p>

Probléma	Ok és elhárítás
	<p>■ Dugja be újra a gőztömlőt a torony gőzcsatlakozójába (lásd a „Csatlakoztatás“ fejezetet).</p> <p>A vasaló egy ideje nem volt használva.</p> <p>■ Mozgassa a vasalót vagy nyomja meg a gőz gombot .</p> <p>A gőzgomb  reteszelt.</p> <p>■ Ehhez oldja ki a gőzgombot, melynek során a vasalón lévő csúszkát előrenyomja.</p> <p>A hőmérséklet-szabályozóval beállított hőmérsékletet a vasaló már elérte.</p> <p>■ Állítsa a hőmérséklet-szabályozót adott esetben egy magasabb hőmérsékletre.</p> <p>A gőzös vasalórendszer épp öblít.</p> <p>■ Várjon, amíg az öblítési folyamat befejeződik (lásd az „Automatikus öblítés“ fejezetet).</p> <p>Hibafunkció jelenik meg a kijelzőn.</p> <p>■ Hárítsa el a kijelzett hibafunkciót, ahogy a következő oldalakon le van írva (lásd a „Kijelző üzenetei“ fejezetet).</p> <p>A gőzös vasalórendszer sérült.</p> <p>■ Hívja az Ügyfélszolgálatot.</p>
<b>A vasalóasztal nem fűt fel.</b>	<p>Hosszabb ideig nem történt gőzhasználat.</p> <p>■ Nyomja meg a gőz gombot  a vasalóasztal fűtésének aktiválásához.</p> <p>A kézi gőzölő csatlakoztatva van a torony gőzcsatlakozásához.</p> <p>■ Csatlakoztatott kézi gőzölő mellett a vasalóasztal nem fűt fel.</p> <p>A vasalóasztal nem reteszelt a torony mindkét oldalán.</p> <p>■ Reteszelve a vasalóasztalt a torony mindkét oldalán (lásd a „Felállítás“ fejezetet).</p> <p>A gőzös vasalórendszer sérült.</p> <p>■ Hívja az Ügyfélszolgálatot.</p>
<b>A vasaló mindig magas hőmérsékletre fűt fel.</b>	<p>A gőzös vasalórendszerrel hiba lépett fel.</p> <p>■ Hívja az Ügyfélszolgálatot.</p>





## Mi a teendő, ha ...





Probléma	Ok és elhárítás
<b>A vasalóasztal huzata nedvességgel van átitatva.</b>	<p>A gőzös vasalórendszerénél hiba lépett fel.</p> <ul style="list-style-type: none"> <li>■ Húzza le a vasalóasztal-huzatot és szárítsa meg.</li> <li>■ Húzza fel újra a száraz vasalóasztal-huzatot (lásd „A vasalóasztal-huzat tisztítása vagy cseréje“ fejezetet).</li> </ul> <p>Ha a vasalóasztal ezt követően újra nedvességgel átitatott, hívja az Ügyfélszolgálatot.</p>
<b>Szállítás során a víz a víztartály magasságában kifolyik.</b>	<p>A víztartály gyakori kivétele és behelyezése miatt a víz-cseppek összegyűlhetnek a víztartály alatti területen.</p> <ul style="list-style-type: none"> <li>■ Törölköndő segítségével szárítsa fel a víztartály alatti területet.</li> </ul>
	<p>A vízszűrő nincs megfelelően behelyezve.</p> <ul style="list-style-type: none"> <li>■ Ellenőrizze a vízszűrőt.</li> </ul>
	<p>A tömítőgyűrűk nem tömítenek.</p> <ul style="list-style-type: none"> <li>■ Cserélje ki a tömítőgyűrűket.</li> </ul>
<b>A vasalóasztalon lévő ventilátor nem működik.</b>	<p>Nem alkalmaztak gőzt.</p> <ul style="list-style-type: none"> <li>■ A ventilátor csak akkor működik, ha a vasalón a felhasználó gőzellátást kért a rendszertől.</li> </ul>
	<p>Még nincs elérve a gőzkészenlét.</p> <ul style="list-style-type: none"> <li>■ Várjon addig, amíg a gőzkészültséget jelző  Üzemkész üzenet meg nem jelenik a kijelzőn.</li> </ul>
	<p>A víztartály üres vagy nincs behelyezve.</p> <ul style="list-style-type: none"> <li>■ Töltse fel a víztartályt friss vezetékes vízzel és helyezze be a toronyba.</li> </ul>
	<p>A kézi gőzölő van csatlakoztatva.</p> <ul style="list-style-type: none"> <li>■ A ventilátor csak akkor működik, ha a vasaló van csatlakoztatva. Csatlakoztassa a vasalót.</li> </ul>
	<p>A gőzös vasalórendszerénél hiba lépett fel.</p> <ul style="list-style-type: none"> <li>■ Hívja az ügyfélszolgálatot.</li> </ul>

Probléma	Ok és elhárítás
<p><b>A vasalón vagy a kézi gőzölőn nem működik a gőz funkció.</b></p>	<p>A gőzös vasalórendszer nincs csatlakoztatva a konnektorba.</p> <ul style="list-style-type: none"> <li>■ Dugja be a hálózati csatlakozót a dugaszoló aljzatba.</li> <li>■ Kapcsolja be a gőzös vasalórendszert a  gombbal a kezelőfelületen.</li> </ul>
	<p>A vasaló vagy a kézi gőzölő nincs csatlakoztatva.</p> <ul style="list-style-type: none"> <li>■ Csatlakoztassa a vasaló vagy a kézi gőzölő gőzcsatlakozóját a torony gőzcsatlakozójába.</li> </ul>
	<p>A víztartály üres vagy nincs behelyezve.</p> <ul style="list-style-type: none"> <li>■ Töltse meg a víztartályt friss vízzel.</li> <li>■ Helyezze be a víztartályt a toronyba.</li> <li>■ Várjon, amíg a kijelzőn a  Üzemkész üzenet jelenik meg.</li> </ul>
	<p>A gőzkészültség még nem állt elő.</p> <ul style="list-style-type: none"> <li>■ Várjon, amíg a kijelzőn a  Üzemkész üzenet jelenik meg.</li> </ul>
	<p>Hibafunkció jelenik meg a kijelzőn.</p> <ul style="list-style-type: none"> <li>■ Hárítsa el a kijelzett hibafunkciót, ahogy a következő oldalakon le van írva (lásd a „Kijelző üzenetei“ fejezetet).</li> </ul> <p>Ha továbbra sem áll rendelkezésre gőz, hívja az ügyfélszolgálatot.</p>
<p><b>A gőzgomb  megnyomásakor a vasalónál a gőzfúvókákból vízcseppek vagy maradványok távoznak.</b></p>	<p>A vasalón kiválasztott hőmérséklet-fokozat túl alacsony.</p> <ul style="list-style-type: none"> <li>■ Állítsa a hőmérsékletválasztót legalább a ●● hőmérséklet fokozatra (lásd a „Vasalási hőmérséklet kiválasztása“ fejezetet).</li> </ul>
	<p>A vasaló még nem érte el a kiválasztott hőmérsékletet.</p> <ul style="list-style-type: none"> <li>■ Várjon, amíg a vasaló a beállított hőmérsékletét eléri (lásd a „Vasalási hőmérséklet kiválasztása“ fejezetet).</li> </ul>
	<p>Hosszabb vasalási szünet esetén kondenzvíz képződik a gőztömlőben.</p> <ul style="list-style-type: none"> <li>■ Az első gőzlöketet a vasalási szünet után ne a textilre adja le.</li> </ul>
	<p>A vasalótalpban lerakódások keletkeztek.</p> <ul style="list-style-type: none"> <li>■ Öblítse ki a vasalótalpat (Lásd a „Vízkömentesítési folyamat“ fejezetet).</li> </ul>









# Mi a teendő, ha ...

## A kijelző üzenetei

	Ok és elhárítás
 Lefolyószelep lezár	A gőzös vasalórendszer bekapcsolásakor a gőzfejlesztő kimenete nyitva volt. A kimenet az üzenet közben automatikusan lezáródik.
 Leereszt. szel. hiba Ki-/Bekapcsolás	A vízkömentesítő vagy az öblítési folyamat végrehajtása nem helyesen történt. ■ Kapcsolja ki a gőzös vasalórendszert a ① gomb megnyomásával, majd kapcsolja be újra. ■ Ha a hiba továbbra is megjelenik a kijelzőn, hívja az ügyfélszolgálatot.
 Mentési hiba Ki-/ Bekapcsolás	A gőzös vasalórendszerénél hiba lépett fel. ■ Kapcsolja ki a gőzös vasalórendszert a ① gomb megnyomásával, majd kapcsolja be újra. A gőzös vasalórendszert most újra be kell állítani. ■ Végezze el az összes lépést az első üzembevitelhez (lásd „Az első üzembevitel elvégzése“ fejezetet). ■ Ha a hibajelzés ezután ismét megjelenik, hívja a Miele Ügyfélszolgálatát.
 Húzza ki a dugót	Elektronika-hiba áll fenn. ■ Húzza ki a hálózati csatlakozót a dugaszoló aljzatból. ■ Dugja be ismét egy rövid várakozási idő eltelte után a hálózati csatlakozót a dugaszoló aljzatba. ■ Kapcsolja be újra a gőzös vasalórendszert a ① gomb megnyomásával. A gőzös vasalórendszer megpróbálja a hibát maga elhárítani. ■ Ha a hiba továbbra is megjelenik a kijelzőn, húzza ki a hálózati csatlakozót a dugaszoló aljzatból, és hívja az ügyfélszolgálatot.

		Ok és elhárítás
	Vízbef. hiba bojler Ki-/Bekapcsolás	<p>Hiba áll fenn a gőzrendszerénél.</p> <ul style="list-style-type: none"> <li>■ Kapcsolja ki a gőzös vasalórendszert a ① gomb megnyomásával, majd kapcsolja be újra.</li> </ul> <p>A gőzös vasalórendszer a lehülési fázis után öblítést végez, és megpróbálja a hibát maga elhárítani. A lehülési fázis akár három órán át tarthat.</p> <ul style="list-style-type: none"> <li>■ Vegye ki a maradékvízfiókot, ha erre a kijelző megfelelő üzenete felszólítja.</li> <li>■ Ürítse ki és szárítsa meg a maradékvízfiókot.</li> <li>■ Tolja be újra teljesen a maradékvízfiókot a toronyba, kattanásig.</li> </ul>
		<p>A gőzös vasalórendszerénél hiba lépett fel.</p> <ul style="list-style-type: none"> <li>■ Ha a hiba továbbra is megjelenik a kijelzőn, hívja az ügyfélszolgálatot.</li> </ul>
	Nyomáskapcs. hiba Ki-/Bekapcsolás	<p>Hiba áll fenn a gőzrendszerénél.</p> <ul style="list-style-type: none"> <li>■ Kapcsolja ki a gőzös vasalórendszert a ① gomb megnyomásával, majd kapcsolja be újra.</li> <li>■ Ha a hiba továbbra is megjelenik a kijelzőn, hívja az ügyfélszolgálatot.</li> </ul>
	Bojlerhiba meleg Ki-/Bekapcsolás	<p>A gőzös vasalórendszerénél hiba lépett fel.</p> <ul style="list-style-type: none"> <li>■ Kapcsolja ki a gőzös vasalórendszert a(z) ① gomb megnyomásával, majd kapcsolja be újra.</li> <li>■ Ha a hiba továbbra is megjelenik a kijelzőn, hívja az ügyfélszolgálatot.</li> </ul>
		<p>A gőzfejlesztő vízkővel vagy sótartalmú vízzel szennyezett.</p> <ul style="list-style-type: none"> <li>■ Indítson el egy vízkőmentesítési folyamatot (lásd a „Vízkömentesítés idő előtti elindítása“ c. fejezetet). A probléma jövőbeni elkerülése érdekében a beállított vízkeménységet egy fokozattal növelheti (pl. 4. fokozat-ról 5. fokozat-re, lásd a „Vízkeménység beállítása“ c. fejezetet).</li> <li>■ Ha a hiba továbbra is megjelenik a kijelzőn, hívja az ügyfélszolgálatot.</li> </ul>
	Bojlerhiba hideg Ki-/Bekapcsolás	<p>A gőzös vasalórendszerénél hiba lépett fel.</p> <ul style="list-style-type: none"> <li>■ Kapcsolja ki a gőzös vasalórendszert a ① gomb megnyomásával, majd kapcsolja be újra.</li> <li>■ Ha a hiba továbbra is megjelenik a kijelzőn, hívja az ügyfélszolgálatot.</li> </ul>

## Mi a teendő, ha ...

	Ok és elhárítás
 Oldja a gőzgombot	<p>A vasaló kikapcsol, mert hosszabb ideig nem használták és a gőzgomb  reteszel.</p> <ul style="list-style-type: none"> <li>■ Ehhez oldja ki a gőzgombot , melynek során a vasalón lévő tartós gőz csúszkáját előrenyomja.</li> </ul>
Dugja be a tömlőt	<p>A gőztömlő nincs csatlakoztatva a gőzcsatlakozóhoz.</p> <ul style="list-style-type: none"> <li>■ Csatlakoztassa a gőztömlőt a torony gőzcsatlakozójához.</li> </ul>
 Leereszt. szel. hiba Ki-/Bekapcsolás	<p>A maradékvízfiókot nem érzékeli a készülék.</p> <ul style="list-style-type: none"> <li>■ Kapcsolja ki a gőzös vasalórendszert a  gomb megnyomásával, majd kapcsolja be újra.</li> </ul> <p>A készülék a maradékvízfiókot a gőzös vasalórendszer be- és kikapcsolása után sem érzékeli.</p> <ul style="list-style-type: none"> <li>■ Kapcsolja ki a gőzös vasalórendszert a  gomb megnyomásával.</li> <li>■ Tisztítsa és szárítsa meg a fémlapokat (érezékelők) a maradékvízfiókon.</li> <li>■ Kapcsolja be újra a gőzös vasalórendszert a  gombbal és kövesse az utasításokat, amelyek a kijelzőn megjelennek:</li> <li>■ Vegye ki a maradékvízfiókot és töltsen meg friss vezetékes vízzel.</li> <li>■ Tegye vissza újra a vízzel megtöltött maradékvízfiókot a toronyba.</li> <li>■ Vegye ki újra a maradékvízfiókot, ha erre a kijelző megfelelő üzenete felszólítja.</li> <li>■ Ürítse ki és szárítsa meg a maradékvízfiókot.</li> <li>■ Tegye vissza az üres maradékvízfiókot a toronyba.</li> </ul> <p>A gőzös vasalórendszer újra üzemkész, és folytatja a hiba előtt megkezdett folyamatot.</p> <p>A gőzös vasalórendszerénél hiba lépett fel.</p> <ul style="list-style-type: none"> <li>■ Ha a hiba továbbra is megjelenik a kijelzőn, hívja az ügyfélszolgálatot.</li> </ul>
<b>Hibakódok:</b> F38: ELP/EW/LNG F44 F45: LNG F47	<p>Belső hiba lépett fel.</p> <ul style="list-style-type: none"> <li>■ Kapcsolja ki a gőzös vasalórendszert a  gomb megnyomásával, majd kapcsolja be újra.</li> </ul> <p>A gőzös vasalórendszer megpróbálja a hibát maga elhárítani.</p> <p>Ha a hibakód továbbra is megjelenik a kijelzőn, hívja az ügyfélszolgálatot.</p>



## Ügyfélszolgálat

Azoknál az üzemzavaroknál, amelyeket saját maga nem tud megszüntetni, kérjük értesítse:

- az ön Miele szakkereskedőjét,  
vagy
- a Miele gyári ügyfélszolgálatát.

A Miele gyári ügyfélszolgálatának telefonszámát a használati utasítás végén találja meg.

Az ügyfélszolgálatnak a készülék **típusára** és **gyártási számára** van szüksége. Mindkét adatot megtalálja az adattáblán, amely a toronyban a víztartály mögött található.

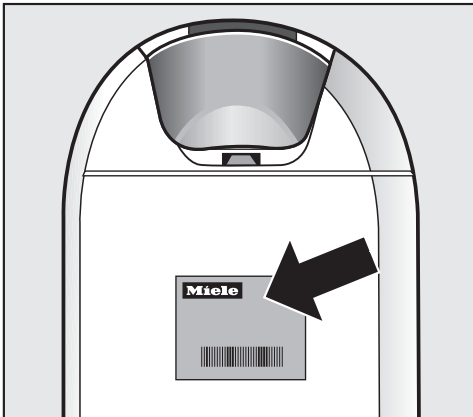

## Elektromos csatlakozás

A gőzös vasalórendszer csatlakoztatása előtt hasonlítsa össze a típus-táblán lévő csatlakozási adatokat (feszültség és frekvencia) a helyi áramhálózat adataival.

Ezeknek az adatoknak egyezniük kell, hogy a gőzös vasalórendszer ne hibásodjon meg.

Kétség esetén kérdezzen meg elektrotechnikai szakembert.

A szükséges csatlakozási adatokat a típus-táblán találja meg, amely a toronyban a víztartály mögött található.

A gőzös vasalórendszert egy 50-60 Hz, 220-240 V váltóáramhoz való csatlakoztatásra készen szállítjuk. A gőzös vasalórendszert csak egy DIN VDE 0100 szerint kialakított védőérintkezős konnektorhoz csatlakoztassa.

A biztosítéknak legalább 10A-nek kell lenni. A biztonság növelése érdekében a VDE a DIN VDE 0100 szabvány 739. részében egy 30 mA kioldóáramú FI-áramvédőkapcsoló (DIN VDE 0664) bekötését ajánlja.

A dugaszoló aljzat lehetőség szerint a készülék mellett, könnyen hozzáférhető helyen legyen.

Ha a hálózati csatlakozóvezeték hibás, akkor azt kizárólag szakképzett elektrotechnikai szakember cserélheti ki.

Ne csatlakoztassa a gőzös vasalórendszert elosztóval vagy hosszabbító kábellel a helyi áramhálózatához.

Az elosztó vagy hosszabbító nem garantálja a gőzös vasalórendszer szükséges biztonságát (pl. túlmelegedés veszély).

Ne csatlakoztassa a gőzös vasalórendszert szigetüzemű inverterhez. A szigetüzemű invertereket autonóm áramellátásoknál, pl. szolár áramellátásnál használják.

A feszültségcsúcsok biztonsági lekapcsolást okozhatnak. Az elektronika megsérülhet.

Ne üzemeltesse a gőzös vasalórendszert úgynevezett energiatakarékos dugaljjal.

Ennek során a készülékhez áramló energia csökkenhet és a készülék túlmeleg lesz.

## Műszaki adatok

Méreték összcsumkva (MaxSzéxMé)	1280 × 470 × 370 mm
Méreték felállítva (MaxSzéxMé)	970 × 470 × 1480 mm
Tömeg	30 kg
Hálózati feszültség	lásd a típustáblán
Teljesítményfelvétel	lásd a típustáblán
Szükséges biztosíték	≥ 10 A
Gőznyomás	4,0 bar
Gőzmennyiség	100 g/perc
Vízartály töltetmennyisége	4,5 l
Hálózati csatlakozókábel hossza	2,50 m
Gőztömlő hossza	1,80 m
A vasalóasztal magassága	830–1020 mm
A vasalóasztal szélessége	400 mm
A vasalóasztal hossza	1200 mm
Termékbiztonsági szabványok alkalmazása	Az EN 60335-1, EN 60335-2-3, EN 60335-2-44 szabvány szerint
Kiadott jóváhagyási jelek	lásd a típustáblán







**Miele Kft.**

H – 1027 Budapest

Bem József u. 1/B.

Tel: (06-1) 880-6400

Fax: (06-1) 880-6403

E-mail: [professional@miele.hu](mailto:professional@miele.hu)

Internet: [www.miele-professional.hu](http://www.miele-professional.hu)



Miele & Cie. KG

Carl-Miele-Straße 29, 33332 Gütersloh, Németország

PIB 100

hu-HU

M.-Nr. 11 714 050 / 03