

## Naudojimo ir montavimo instrukcija Šaldytuvas su šaldikliu



**Būtinai** perskaitykite šią naudojimo ir montavimo instrukciją prieš statydami, montuodami arba prieš prietaisą eksploatuodami pirmąjį kartą. Taip apsisausosite patys ir išvengsite prietaiso pažeidimų.

# Turiny

<b>Saugos nurodymai ir įspėjimai</b> .....	<b>4</b>	Šaldymo prietaiso išjungimas.....	30
<b>Tvarumas ir aplinkos apsauga</b> .....	<b>12</b>	Atskiras šaldytuvo zonos išjungimas .....	30
Taip sutaupysite energijos .....	13	Jeigu ketinate išvykti ilgesniam laikui.....	31
<b>Įrengimas</b> .....	<b>14</b>	Jungimo į tinklą sąlygos .....	31
Pastatymo vieta .....	14	Jungimas į tinklą pirmąjį kartą .....	31
Reikalavimai vėdinimo ir ventiliacijos angoms .....	15	“Scan & Connect” atlikimas .....	32
Kelių šaldymo prietaisų pastatymas vieno šalia kito.....	15	<b>Valdymas</b> .....	<b>33</b>
Durelių atidarymo krypties keitimas	16	Tinkama temperatūra.....	33
Spausdintinės montavimo instrukcijos versijos užsakymas .....	16	Temperatūros rodymo indikatorius .....	33
Šaldymo prietaiso pastatymas .....	16	Temperatūros nustatymas šaldytuvo / šaldiklio zonoje .....	33
Šaldymo prietaiso išlygiavimas .....	17	“SuperCool” ir “SuperFrost” funkcijų naudojimas.....	34
Šaldymo prietaiso montavimas virtuvės baldų komplekte.....	17	Temperatūros ir durų įspėjamieji signalai.....	35
Prietaiso matmenys .....	20	Maisto produktų laikymas šaldytuve .....	37
Elektros jungtis .....	22	Skirtingos šaldymo zonos .....	37
<b>Prietaiso aprašas</b> .....	<b>23</b>	Maisto produktus laikyti supakuotus ar išimti iš pakuočių? .....	37
Prietaiso apžvalga.....	23	Maisto produktų laikymas	
Valdymo skydelis su ekranu .....	25	“PerfectFresh Pro” .....	38
Nustatymų režimas  .....	25	“PerfectFresh Pro” zona .....	38
Nustatymų režime  pasirinkite norimą funkciją.....	27	Drėgnasis stalčius .....	38
Vidaus skyriaus planavimas .....	28	Sausasis stalčius .....	39
Lentynų / butelių stovo padėties keitimas .....	28	Šviežių maisto produktų šaldymas ir laikymas.....	41
Lentynų perkėlimas.....	28	Greitas gėrimų atvėsšinimas .....	41
Butelių lentynos skiriamąjoje plokštėje naudojimas.....	28	Ledo kubelių gaminimas .....	41
“Active AirClean” filtro perkėlimas į kitą vietą.....	28		
Lankstus šaldiklio zonos vidinės dalies keitimas (“VarioRoom”) ..	29		
Kartu tiekiami priedai .....	29		
Pasirenkamieji priedai .....	29		
<b>Šaldymo prietaiso įjungimas ir išjungimas</b> .....	<b>30</b>		
Prieš naudojant pirmą kartą .....	30		
Šaldymo prietaiso prijungimas ..	30		
Šaldymo prietaiso įjungimas.....	30		

<b>Kitų nuostatų parinkimas</b> .....	<b>43</b>	<b>Garantinio aptarnavimo skyrius</b> .....	<b>65</b>
Atitinkamų nustatymų paaiškinimai	43	Kontaktai pranešti apie triktis .....	65
Party režimas  .....	43	EPREL duomenų bazė .....	65
Holiday režimas  .....	43	Garantija .....	65
Užrakto funkcijos  /  įjungimas .....	43	<b>Informacija</b> .....	<b>66</b>
Šabo režimas  .....	44	Atitikties deklaracija .....	66
Laiko tarpo keitimas, per kurį įsijungia dūrelių įspėjamasis signalas  .....	45	Autorių teisės ir licencijos .....	66
Įjungimas į tinklą .....	45	<b>Garantijos sąlygos</b> .....	<b>67</b>
Įspėjamųjų ir garsinių signalų  /  garso stiprumo keitimas	47		
Ekrano ryškumo keitimas  .....	47		
Parodomojo režimo  išjungimas .....	47		
Gamyklinių nustatymų  atkūrimas .....	48		
Informacija  .....	48		
Kvapų filtro keitimo indikatorius  .....	48		
Valymo režimas  .....	48		
<b>Valymas ir priežiūra</b> .....	<b>49</b>		
Atitirpinimas .....	49		
Valymo priemonės pasirinkimas.....	49		
Šaldymo prietaiso paruošimas valyti .....	49		
Prietaiso vidinės dalies plovimas ....	50		
Priedus plaukite rankomis arba indaplovėje.....	50		
Priedų išėmimas ir išardymas plauti	51		
Stiklinių lentynų ir stalčių įdėjimas į šaldiklio zoną .....	52		
Prietaiso priekio ir šoninių sienelių valymas .....	53		
Dūrelių sandariklio valymas.....	53		
Vėdinimo ir ventilacijos angų valymas .....	53		
Baigę valyti .....	53		
<b>Problemų šalinimas</b> .....	<b>54</b>		
Vidaus apšvietimas .....	62		
Garso priežastys .....	63		

## Saugos nurodymai ir įspėjimai

Šis šaldymo prietaisas atitinka nustatytuosius saugos reikalavimus. Netinkamai naudojant, kyla pavojus susižaloti ir patirti materialinę žalą.

Prieš naudodami šaldymo prietaisą, atidžiai perskaitykite naudojimo ir montavimo instrukciją. Joje pateikti svarbūs montavimo, saugos, naudojimo ir techninės priežiūros nurodymai. Taip apsaugosite patys ir apsaugosite šaldymo prietaisą nuo pažeidimų.

Kaip nurodyta standarte IEC 60335-1, "Miele" rekomenduoja susipažinti su šaldymo prietaiso montavimo instrukcija, saugos nurodymais ir įspėjimais bei jų laikytis.

"Miele" neatsako už žalą, atsiradusią dėl šių nurodymų nepaisymo. Išsaugokite šią naudojimo ir montavimo instrukciją. Naudojimo ir montavimo instrukciją perduokite kitam savininkui.

### Tinkamas naudojimas

▶ Šaldymo prietaisas skirtas naudoti namų ūkyje ir panašioje aplinkoje, pvz.:

- parduotuvėse, biuruose ir panašiose darbo aplinkose,
- sodybose,
- gali būti skirtas naudoti klientams viešbučiuose, moteliuose, pensionatuose ir kitose panašiose aplinkose.

Šio šaldymo prietaiso negalima naudoti lauke.

▶ Šaldymo prietaisą naudokite tik buityje maisto produktams atšaldyti ir laikyti, taip pat užšaldytiems produktams laikyti, šviežiams maisto produktams užšaldyti ir ledukams paruošti.

Visos kitos naudojimo paskirtys yra draudžiamos.

▶ Šaldymo prietaisas nėra pritaikytas laikyti ir šaldyti vaistus, kraujo plazmą, laboratorijos įrangą ir panašias medicinos prietaisų direktyvoje nurodytas medžiagas bei produktus. Netinkamai naudojant šaldymo prietaisą, laikomi produktai gali pradėti gesti arba tapti nevartojamais. Šio šaldymo prietaiso negalima eksploatuoti aplinkose, kuriose gali kilti sprogimo pavojus.

"Miele" nepriima atsakomybės už žalą, atsiradusią dėl netinkamo valdymo.

▶ Asmenys (įskaitant vaikus), kurie dėl nepakankamų fizinių, jutiminių, protinių gebėjimų, nepakankamos patirties arba neišmanymo negali saugiai valdyti šaldymo prietaiso, juo gali naudotis tik prižiūrimi arba instruktuojami atsakingo asmens.

Šiems asmenims leidžiama valdyti prietaisą be priežiūros tik tada, jei gu jie buvo išmokyti tą daryti saugiai ir suprato apie galimus pavojus.

## Vaikai namų ūkyje

- ▶ Aštuonerių metų neturintys vaikai negali naudotis šaldymo prietaisu, nebent jie yra nuolat prižiūrimi.
- ▶ Aštuonerių metų ir vyresni vaikai be priežiūros gali valdyti šaldymo prietaisą tik tada, kai apie šaldymo prietaisą jiems paaiškinta tiek, kad galėtų jį valdyti saugiai. Vaikai turi gebėti atpažinti ir suprasti galimus netinkamo naudojimo pavojus.
- ▶ Vaikai negali šaldymo prietaiso valyti arba prižiūrėti neprižiūrimi.
- ▶ Prižiūrėkite vaikus, esančius netoli šaldymo prietaiso. Jiems niekada neleiskite žaisti su šaldymo prietaisu.
- ▶ Pavojus uždusti! Vaikai žaisdami gali įsivynioti į pakavimo medžiagą (pvz., plėvelę) arba užsimauti ją ant galvos ir uždusti. Pakavimo medžiagas laikykite vaikams nepasiekiamoje vietoje.

## Techninė sauga

- ▶ Buvo patikrintas šaltnešio kontūro sandarumas. Šis šaldymo prietaisas atitinka nustatytus saugos reikalavimus bei taikomas ES direktyvas.



Jei šaldymo kontūras pažeistas: šaltnešis ir alyva gali išbėgti ir užsidegti.

- ▶ Įspėjimas: gaisro pavojus / degiosios medžiagos! Šis simbolis yra ant kompresoriaus ir informuoja apie degias medžiagas. Nenuļupkite šio lipduko.

Sudėtyje esantis šaltnešis (duomenys specifikacijų lentelėje) nekenkia aplinkai, tačiau yra degus.

Naudojant šį aplinkai nekenkiantį šaltnešį, šiek tiek padidėja prietaiso veikimo garsai. Be veikiančio kompresoriaus garsų taip pat gali girdėtis tekėjimo per visą šaldymo kontūrą garsas. Šių garsų išvengti, deja, neįmanoma, tačiau jie neturi įtakos šaldymo prietaiso veikimui.

Transportuodami, montuodami arba statydami prietaisą, stenkitės nepažeisti šaldymo kontūro dalių. Ištryškęs šaltnešis gali sužaloti akis, o išbėgęs – užsidegti.

Jeigu pastebėjote pažeidimus:

- venkite atviros ugnies arba degių šaltinių;
- atjunkite šaldymo prietaisą nuo maitinimo tinklo;

## Saugos nurodymai ir įspėjimai

---

- kelias minutes vėdinkite patalpą, kurioje stovi šaldymo prietaisas;
- informuokite garantinio aptarnavimo skyrių.

▶ Kuo daugiau prietaise šaltnešio, tuo didesnė turi būti patalpa, kurioje prietaisas bus statomas. Įvykus nuotėkiui, labai mažose patalpose gali susidaryti degus dujų ir oro mišinys. 8 g šaltnešio turi būti numatyta bent 1 m<sup>3</sup> patalpa. Šaltnešio kiekis nurodytas specifikacijų lentelėje šio šaldymo prietaiso viduje.

▶ Jei vėdinimo ir ventiliacijos angų skerspjuviai uždengti arba užblokuoti, pažeidus šaldymo kontūrą gali susidaryti degių dujų ir oro mišinys. Būtinai išlaikykite nurodytus vėdinimo ir ventiliacijos angų skerspjuvius. Vėdinimo ir ventiliacijos angų jokia būdu neuždenkite arba kitaip neužblokuokite.

▶ Prietaiso specifikacijų lentelėje pateikti prijungimo duomenys (saugikliai, dažnis, įtampa) turi atitikti elektros tinklo duomenis, kad šaldymo prietaisas nesugestų. Prieš jungdami juos palyginkite. Jeigu abejojate, pasikonsultuokite su elektriku.

▶ Šaldymo prietaiso elektros saugumas užtikrinamas tik tada, kai jis prijungiamas prie žeminimo sistemos, įrengtos pagal reikalavimus. Tai pagrindinė saugos sąlyga ir jos laikytis privaloma. Jeigu abejojate, elektros instaliaciją patikėkite patikrinti elektrikui.

▶ Galimas epizodinis arba nepertraukiamas eksploatavimas su autonominė arba tinklo sinchronine elektros tiekimo sistema (pavyzdžiui, autonomniais elektros tinklais, rezervinėmis sistemomis). Eksploatavimo sąlyga, kad elektros tiekimo sistema atitiktų EN 50160 arba panašių standartų nustatytąsias vertes.

Buitinėje instaliacijoje ir šiame "Miele" produkte numatytų saugos priemonių funkcijos ir veikimo principas turi būti užtikrinti veikiant autonominiu ir ne tinklo sinchroniniu režimu arba pakeisti lygiavertėmis įrengimo priemonėmis. Kaip, pavyzdžiui, aprašyta naujausios redakcijos VDE-AR-E 2510-2.

▶ Kad, esant avarinei situacijai, šaldymo prietaisą būtų galima greitai atjungti nuo maitinimo tinklo, kištukinis lizdas turi būti ne užpakalinėje prietaiso pusėje ir lengvai prieinamas.

▶ Jei jungimo į tinklą laidas yra pažeistas, nedelsiant atjunkite šaldymo prietaisą nuo maitinimo tinklo. Kreipkitės į klientų aptarnavimo skyrių.

- ▶ Jeigu pažeistas jungimo į tinklą laidas, kad išvengtumėte pavojaus naudotojui, jį būtina pakeisti kitu, originaliu maitinimo laidu. Tik originalios “Miele” atsarginės dalys atitinka visus saugos reikalavimus. Saugumo sumetimais keitimą gali atlikti tik kvalifikuotas specialistas arba “Miele” klientų aptarnavimo skyriaus darbuotojas.
- ▶ Kelių kištukų lizdai arba ilginamieji laidai neužtikrina reikiamos saugos (gaisro pavojus). Jų nenaudokite šaldymo prietaisą jungdami prie elektros tinklo.
- ▶ Drėgmei patekus ant įtampingųjų dalių ar jungiamojo laido, gali įvykti trumpasis jungimas. Todėl nestatykite prietaiso ten, kur drėgna arba gali užtikšti vandens (pvz., garaže, skalbykloje ir pan.).
- ▶ Šio šaldymo prietaiso negalima naudoti nestacionariose vietose (pavyzdžiui, laivuose).
- ▶ Šaldymo prietaiso pažeidimai gali turėti įtakos jūsų saugai. Ieškokite atpažįstamų pažeidimų. Niekada neekspluatuokite pažeisto šaldymo prietaiso.
- ▶ Prietaisas nėra skirtas naudoti kaip įmontuojamas.
- ▶ Prieš įrengiant, atliekant techninės priežiūros ir remonto darbus, šaldymo prietaisą reikia atjungti nuo elektros tinklo. Šaldymo prietaisas laikomas atjungtu nuo elektros tinklo, jeigu:
  - išjungti elektros instaliacijos saugikliai arba
  - visiškai išsukti elektros instaliacijos įsukamieji saugikliai arba
  - jungiamasis laidas yra atskirtas nuo elektros tinklo. Norėdami ištraukti elektros laidą su kištuku, netraukite už elektros laido, bet imkite už kištuko.
- ▶ Dėl netinkamai atliktų įrengimo ir techninės priežiūros arba remonto darbų gali kilti didelių pavojų naudotojui. Įrengimo ir techninės priežiūros arba remonto darbus gali atlikti tik “Miele” įgaliotieji specialistai.
- ▶ Jei šaldymo prietaisą remontuos ne “Miele” įgaliotasis techninės priežiūros specialistas, neteksite teisės į garantiją.
- ▶ Sugedusias dalis galima keisti tik originaliomis atsarginėmis “Miele” dalimis. Tik originalios “Miele” atsarginės dalys atitinka visus saugos reikalavimus.

## Saugos nurodymai ir įspėjimai

---

▶ Dėl keliamųjų itin aukštųjų reikalavimų (pvz., temperatūros, drėgmės, atsparumo cheminiams poveikiui, susidėvimui ir vibracijai) šaldymo prietaise naudojamos specialios apšvietimo priemonės. Šias apšvietimo priemones leidžiama naudoti tik pagal numatytą paskirtį. Priemonės nėra skirtos patalpų apšvietimui. Keitimą gali atlikti tik "Miele" įgaliotas specialistas arba "Miele" garantinio aptarnavimo skyriaus darbuotojas. Šaldymo prietaise naudojami keli apšvietimo šaltiniai, kurie atitinka maž. F energijos efektyvumo klasę.

### Tinkamas montavimas

- ▶ Pakeiskite durelių atidarymo kryptį (jeigu reikia), kaip nurodyta montavimo instrukcijoje.
- ▶ Transportuodami arba įmontuodami šaldymo prietaisą visada mūvėkite apsaugines pirštines.
- ▶ Šaldymo prietaisas yra labai sunkus ir atidarius arba palikus atidarytas dureles gali pasvirti į priekį ir apvirsti:
  - Šaldymo prietaisą transportuoti arba perkelti į kitą vietą turi ne mažiau kaip 2 asmenys.
  - Šaldymo prietaiso durelių lankstus turi keisti ne mažiau kaip 2 asmenys.
  - Šaldymo prietaisą montuoti turi ne mažiau kaip 2 asmenys.
  - Montuodami niekada nepalikite šaldymo prietaiso be priežiūros.

### Tinkamas naudojimas

- ▶ Šaldymo prietaisas skirtas tam tikrai klimato klasei (kambario temperatūros diapazonas), kurios būtina laikytis. Klimato klasė nurodyta specifikacijų lentelėje šaldymo prietaiso viduje. Kuo žemesnė aplinkos temperatūra, tuo ilgesnė kompresoriaus prastovos trukmė, o šaldymo prietaisas negali palaikyti nustatytos temperatūros.
- ▶ Jokiu būdu neuždenkite arba kitaip neužstatykite vėdinimo ir ventiliacijos angų. Tai padarius nebus užtikrintas tinkamas oro srautas. Dėl to padidėja energijos sąnaudos ir gali būti pažeisti komponentai.
- ▶ Maisto produktai, kurių sudėtyje yra riebalų arba aliejaus, gali apgadinti prietaisą! Jei šaldymo prietaise arba prietaiso durelėse laikote maisto produktus, kurių sudėtyje yra riebalų ar aliejaus, įsitikinkite, kad išbėgę riebalai arba aliejus negalės patekti ant plastikinių šaldymo prietaiso dalių. Dėl atsiradusio įtempio plastikas gali įtrūkti arba įskilti.

- ▶ Gaisro ir sproginimo pavojus dėl degių dujų mišinių! Šaldymo prietaise nelaikykite sprogiųjų medžiagų ir gaminių su degiomis inertinėmis dujomis (pvz., aerosolių balionėlių). Degūs dujų mišiniai gali užsidegti dėl elektrinių komponentų. Atitinkamus aerosolių balionėlius padės atpažinti etiketėje pateikta informacija arba pavaizduotas ugnies simbolis. Nutekėjusios dujos gali užsidegti dėl elektrinių komponentų.
- ▶ Sproginimo pavojus! Šaldymo prietaise nenaudokite jokių kitų elektrinių prietaisų (pvz., minkštiesiems valgomiesiems ledams gaminti). Tai gali sukelti kibirkščiavimą.
- ▶ Pavojus susižeisti ir apgadinti prietaisą! Nedėkite į šaldiklį gėrimų su angliarūgšte arba skysčių, kurie gali užšalti, skardinių ir butelių. Skardinės arba buteliai gali sprogti.
- ▶ Pavojus susižeisti ir apgadinti prietaisą! Jeigu gėrimų butelius vėsinate šaldiklio skyriuje, nepamirškite jų išimti ne vėliau kaip po valandos. Buteliai gali sprogti!
- ▶ Pavojus susižeisti! Nelieskite užšaldytų produktų ir metalinių dalių šlapiomis rankomis. Gali prišalti rankos.
- ▶ Pavojus susižeisti! Niekada nekiškite į burną ką tik iš šaldiklio išimtų ledo kubelių ir ledų ant pagaliukų, ypač vandeninių. Dėl labai žemos produktų temperatūros gali prišalti lūpos arba liežuvis.
- ▶ Neužšaldykite pakartotinai aptirpusių arba atitirpusių maisto produktų. Kuo greičiau juos suvartokite, nes maisto produktai netenka savo maistinės vertės ir sugenda. Keptus arba virtus maisto produktus galite pakartotinai užšaldyti.
- ▶ Valgant per ilgai laikytus maisto produktus galima apsinuodyti. Laikymo trukmė priklauso nuo daugelio veiksnių, pavyzdžiui, šviežumo, maisto produkto kokybės ir laikymo temperatūros. Atkreipkite dėmesį į laikymo datą ir maisto produkto gamintojo laikymo nurodymus!
- ▶ Net jei norite, kad maisto produktai kuo greičiau sušaltų, draudžiama viršyti didž. šaldymo našumą. Maks. šaldymo našumas per 24 val. nurodytas specifikacijų lentelėje “Šaldymo našumas ... kg / 24 val.”.

### Priedai ir atsarginės dalys

- ▶ Naudokite tik originalius “Miele” priedus. Jeigu tvirtinami arba montuojami kito gamintojo priedai, prarandama teisė į garantiją ir (arba) atsakomybę už gaminį.

## Saugos nurodymai ir įspėjimai

---

▶ “Miele” suteikia iki 15 metų arba mažiausiai 10 metų garantiją at-sarginėms dalims, kurios reikalingos prietaiso funkcijoms užtikrinti, atsižvelgiant į Jūsų šaldymo prietaiso gamybos seriją.

### Valymas ir priežiūra

▶ Netepkite durų tarpiklio aliejumi arba riebalais.

Dėl jų durų tarpiklis ilgai neišdžiūsta.

▶ Valymo garais prietaiso garų gali patekti ant įtampingųjų dalių ir su-  
kelti trumpąjį jungimą.

Šaldymo prietaiso niekada nevalykite valymo garais prietaisu.

▶ Įspėjimas! Nenaudokite jokių mechaninių arba kitokių pagalbinių atitirpinimą skatinančių priemonių, jeigu jos nėra rekomenduojamos gamintojo.

▶ Aštriabriauniai arba smailūs daiktai gali pažeisti refrižeratorių ir su-  
gadinti šaldymo prietaisą. Nenaudokite smailių arba aštriabriaunių daiktų norėdami:

- pašalinti šerkšną ir ledą;
- atluoti prišalusius ledo indelius ir maisto produktus.

▶ Norėdami atitirpinti, niekada nedėkite į šaldymo prietaisą elektrinių šildytuvų arba žvakių. Plastiko pažeidimo pavojus.

▶ Nenaudokite jokių purškiamų ar skystų ledo tirpinimo priemonių.

Dėl naudojamų purškiamų aerosolinių ledo tirpinimo priemonių ir skysčių nuo apledėjimo gali susiformuoti sprogišios dujos, kurių su-  
dėtyje gali būti plastiką ardančių tirpiklių ar propelentų arba sveikatai kenksmingų medžiagų.

### Transportavimas

▶ Šaldymo prietaisą visada transportuokite vertikalčiai ir transportavi-  
mo pakuotėje, kad jis nebūtų pažeistas.

▶ Pavojus susižeisti ir apgadinti prietaisą! Šaldymo prietaisas yra la-  
bai sunkus, transportuokite jį tik padėdami kito asmens.

### Seno prietaiso utilizavimas

▶ Žaidžiantys vaikai gali užsidaryti šaldymo prietaise ir uždusti.

- Išimkite prietaiso dureles.
- Išimkite stalčius.

## Saugos nurodymai ir įspėjimai

- Lentynas sudėkite šaldymo prietaise taip, kad vaikai negalėtų paprastai įlipti.
- Prireikus sugadinkite savo seno šaldymo prietaiso durelių spynelę. Taip apsaugosite žaidžiančius vaikus, kad jie neužsidarytų ir jų gyvybei nekiltų pavojus.

### ▶ Elektros smūgio pavojus!

- Nuo jungimo į tinklą laido nukirpkite tinklo kištuką.
- Nupjaukite seno prietaiso jungimo į tinklą laidą.

Kištuko ir jungimo į tinklą laido nešalinkite kartu su buitinėmis atliekomis.

▶ Vykdamas utilizavimą ir po jo užtikrinkite, kad šaldymo prietaisas nebūtų laikomas šalia benzino arba kitų degiųjų dujų ar skysčių.

▶ Gaisro pavojus dėl išsiliejusios alyvos arba šaltnešio!

Prietaise naudojamas šaltnešis ir alyva yra degūs. Išsiliejęs šaltnešis arba alyva gali užsidegti, jei koncentracija pakankamai didelė ir jie liečiasi su išoriniu šilumos šaltiniu.

Utilizuodami prietaisą įsitikinkite, kad šaldymo kontūras liks nepažeistas. Taip išvengsite nekontroliuojamo šaltnešio (duomenys nurodyti specifikacijų lentelėje) ir alyvos nuotėkio.

▶ Ištryškus šaldomajai medžiagai gali būti sužalotos akys! Nepažeiskite šaldymo kontūro dalių, pavyzdžiui:

- užkimšdami garintuvo šaldomosios medžiagos kanalus;
- užlenkdami vamzdelius;
- nugrandydami paviršinius sluoksnius.

### Simbolis ant kompresorius (atsižvelgiant į modelį)

Šis ženklas svarbus tik perdirbimui. Prietaisas yra visiškai saugus!



▶ Prarijus ar patekus į kvėpavimo takus, kompresoriaus aliejus gali būti mirtinas.

# Tvarumas ir aplinkos apsauga

---

## Pakuotės utilizavimas

Pakuotė, skirta prietaiso gabenimui, apsaugo jį nuo pažeidimų gabenant. Pakavimo medžiagos pasirinktos atsižvelgiant į ekologinį tvarumą ir techninius utilizavimo veiksnius, jas galima perdirbti.

Grąžinant pakuotę perdirbimui, taupomos žaliavos. Pasinaudokite konkrečių medžiagų surinkimo punktais ir grąžinimo galimybėmis. Jums prietaisą pardavęs "Miele" pardavėjas pakuotę priims atgal.

## Seno prietaiso utilizavimas

Elektros ir elektroniniuose prietaisuose naudojamos vertingos medžiagos. Juose taip pat yra medžiagų, mišinių ir konstrukcinių elementų, kurie reikalingi nepriekaištingam įrangos veikimui bei saugumui užtikrinti. Patekusios į buitines atliekas arba naudojamos netinkamai, šios medžiagos gali pakenkti žmonių sveikatai ir aplinkai. Senos įrangos jokiū būdu nemeskite kartu su buitinėmis atliekomis.



Pasirūpinkite, kad Jūsų šaldymo prietaisas nebūtų pažeistas, iki kol bus išgabentas tinkamai ir saugiai utilizuoti. Taip užtikrinsite, kad šaldymo kontūre naudojami šaltnešis ir kompresoriaus alyva negalėtų patekti į aplinką.

Pristatykite prietaisą į artimiausią nenaudojamos elektros ir elektroninės įrangos nemokamo surinkimo punktą perdirbimui ir utilizavimui, grąžinkite pardavėjui arba "Miele". Prieš pristatydami seną prietaisą utilizuoti, ištrinkite visus asmeninius duomenis. Įstatymuose numatyta tvarka esate įpareigotas išimti iš

prietaiso senas baterijas ir akumuliatorius, kurių nereikia išardyti. Taip pat galima išimti ir nepažeisti lempas. Pristatykite juos į specializuotą surinkimo punktą, kur šie yra neatlygintinai surenkami. Pasirūpinkite, kad išvežti skirta sena įranga būtų laikoma vaikams nepasiekiamoje vietoje.

## Taip sutaupysite energijos ...

- Pastatymo vieta** Padidėjus aplinkos temperatūrai, šaldymo prietaisais šaldys dažniau, todėl suvartos daugiau energijos. Todėl:
- Statykite šaldymo prietaisą gerai vėdinamoje patalpoje.
  - Nestatykite šaldymo prietaiso šalia šilumos šaltinių (radiatoriaus, viryklės).
  - Saugokite šaldymo prietaisą nuo tiesioginių saulės spindulių.
  - Palaikykite idealią patalpos temperatūrą, kuri neviršytų 20 °C.
  - Stenkitės neuždengti ventiliacijos ir vėdinimo angų, reguliariai išvalykite iš jų dulkes.
- Temperatūros nustatymas** Kuo žemesnė nustatyta temperatūra, tuo didesnės energijos sąnaudos! Rekomenduojama rinktis šiuos nustatymus:
- Šaldytuvo zona: nuo 4 iki 5 °C.
  - "PerfectFresh Pro" zona arti 0 °C.
  - Šaldiklio zona –18 °C.
- Sąnaudos** Dėl patenkančios šilumos ir sutrikusios oro cirkuliacijos padidėja energijos sąnaudos. Todėl:
- Prietaiso dureles visada stenkitės atidaryti tik trumpam. Tinkamai išdėstyti maisto produktai leis greičiau susiorientuoti.
  - Tada vėl kruopščiai uždarykite prietaiso dureles.
  - Jei ketinate sudėti į šaldymo prietaisą šiltus maisto produktus ir gėrimus, leiskite jiems pirmiausia atvėsti.
  - Maisto produktus sudėkite tinkamai supakuotus arba uždengtus.
  - Neperkraukite stalčių, kad galėtų cirkuliuoti oras.
  - Stalčių ir lentynų išdėstymas turėtų būti toks pat, kaip ir pristatymo metu;
  - Tarp prietaiso galinės sienelės ir sienos išlaikykite 25 mm atstumą.

## Pastatymo vieta

 Šilumą atiduodantys prietaisai gali sukelti gaisrą ir sugadinti prietaisą!

Jie gali užsidegti ir uždegti šaldymo prietaisą.

Įsitikinkite, kad jungimo į tinklą laidas nesiliečia su kitais šilumos šaltiniais.

Ant šaldymo prietaiso nestatykite šilumą atiduodančių prietaisų, pvz., mini orkaitių, dvigubų kaitviečių arba skrudintuvų.

 Gaisro ir pažeidimo pavojus dėl atviros liepsnos!

Nuo atviros liepsnos prietaisas gali užsidegti.

Atviros liepsnos židinių, pvz., žvakių, nedėkite šalia prietaiso.

 Gaisro ir sugadinimo pavojus dėl neteisingo pastatymo.

Tinklo kištukas ir jungimo į tinklą laidas negali liestis prie galinės šaldymo prietaiso pusės, nes prietaiso vibracija gali juos pažeisti, gali įvykti trumpasis jungimas.

Tinklo kištukas ir jungimo į tinklą laidai negali liestis prie šaldymo prietaiso.

Jungimo į tinklą laidai negali būti prispausti ar pažeisti.

Į tuos pačius maitinimo lizdus šaldymo prietaiso galinėje pusėje nejunkite jokių kitų prietaisų.

Už prietaiso nedėkite ir nenaudokite daugiakontakčių kištukinių lizdų arba ilgintuvų bei kitų elektroninių prietaisų (tokių kaip, pvz., halogenų transformatoriai).

Prietaiso pastatymo vieta turi būti horizontali ir lygi, jos aukštis turi būti toks pat, kaip šalia esančių grindų.

 Pavojus pažeisti prietaisą dėl didelės oro drėgmės!

Dėl didelės oro drėgmės ant šaldymo prietaiso išorinių sienelių gali formuotis kondensatas.

Kondensatas gali sukelti prietaiso išorinių sienelių koroziją.

Norėdami to išvengti, šaldymo prietaisą statykite gerai vėdinamoje, sausoje patalpoje su įrengta oro kondicionavimo sistema.

Prietaisą įmontavę / pastatę patikrinkite, ar dūrelės tinkamai užsidaro, ar šaldymo prietaisas įmontuotas / pastatytas laikantis visų nurodymų. Būtina užtikrinti, visos vėdinimo ir ventiliacijos angos būtų pakankamo dydžio.

Pasirinkdami pastatymo vietą, turėkite omenyje, kad šaldymo prietaisą pastatę šalia radiatoriaus, viryklės arba kito šilumos šaltinio, padidinsite prietaiso energijos sąnaudas. Venkite tiesioginių saulės spindulių. Aukštesnė aplinkos temperatūra didina energijos sąnaudas, nes kompresorius veikia ilgiau.

## Klimato klasė

Šaldymo prietaisas skirtas tam tikrai klimato klasei (kambario temperatūros diapazonas), kurios būtina laikytis. Klimato klasė nurodyta specifikacijų lentelėje šaldymo prietaiso viduje.

Prietaisą statykite sausoje, gerai vėdinamoje patalpoje.

Klimato klasė	Aplinkos temperatūra
SN	nuo 10° iki 32 °C
N	nuo 16° iki 32 °C
ST	nuo 16° iki 38 °C
T	nuo 16° iki 43 °C
SN-ST	nuo 10° iki 38 °C
SN-T	nuo 10° iki 43 °C

Kuo žemesnė patalpos temperatūra, tuo trumpiau veikia kompresorius. Šaldymo prietaise gali pakilti temperatūra, galima patirti materialinę žalą.

## Reikalavimai vėdinimo ir ventiliacijos angoms

⚠ Dėl nepakankamo vėdinimo kyla gaisro ir prietaiso pažeidimo pavojus. Jeigu šaldymo prietaisas nepakankamai vėdinamas, dažniau įsijungia ir ilgiau veikia kompresorius. Dėl to padidėja energijos sąnaudos ir pakyla kompresoriaus darbinė temperatūra. Dėl to gali būti pažeistas šaldymo prietaisas.

Užtikrinkite tinkamą vėdinimo oro tiekimą ir ištraukimą:

Būtinai išlaikykite nurodytus vėdinimo ir ventiliacijos angų skerspjūvius.

Vėdinimo ir ventiliacijos angų joku būdu neuždenkite arba kitaip neužblokuokite.

Reguliariai iš ventiliacijos zonų valykite dulkes ir nešvarumus.

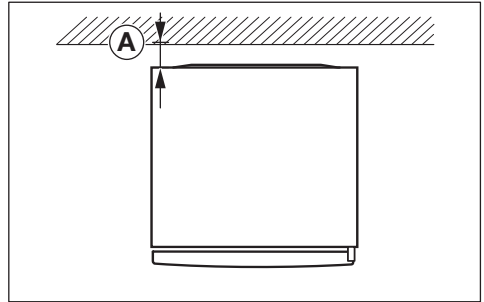

Nustatant energijos sąnaudas buvo naudojamas Ⓐ = 25 mm atstumas tarp prietaiso užpakalinės sienelės ir sienos. Jei atstumas iki sienos mažesnis negu 25 mm, šaldymo prietaisas veikia įprastai, tačiau šiek tiek padidėja jo energijos sąnaudos.

Oras už šaldymo prietaiso užpakalinės sienelės sušyla. Todėl būtina pasirinkti tinkama ventiliacija (žr. skyrių “Prietaiso matmenys”).

## Kelių šaldymo prietaisų pastatymas vieno šalia kito

⚠ Ant išorinių prietaisų sienelių susikaupus kondensatui, prietaisas gali sugesti.

Jeigu didelė oro drėgmė, ant prietaiso išorinių sienelių gali pradėti kauptis kondensatas ir sukelti prietaiso koroziją.

Todėl šaldymo prietaiso **niekada** nestatykite **šalia** kitų šaldymo prietaisų.

Tarp šaldymo prietaisų būtina palikti maž. 70 mm atstumą.

# Įrengimas

## Durelių atidarymo krypties keitimas

⚠ Dėl didelio durelių svorio kyla pavojus susižaloti ir apgadinti dureles. Jeigu durelių atidarymo kryptį keičia vienas asmuo, padidėja pavojus susižaloti ir apgadinti prietaisą. Durelių atidarymo kryptį keiskite padedami kito asmens.

⚠ Pavojus pažeisti elektrinius komponentus. Lankste (atsižvelgiant į modelį) yra įtampą tiekiančių komponentų. Prieš keisdami durelių atidarymo kryptį, ištraukite tinklo kištuką iš maitinimo lizdo.

📄 Durelių atidarymo kryptį keiskite pagal montavimo instrukciją (žr. QR kodą).



M.-Nr. 12083840

## Spausdintinės montavimo instrukcijos versijos užsakymas

Iš "Miele" galite nemokamai užsisakyti spausdintinę montavimo instrukciją. Visi "Miele" kontaktiniai duomenys nurodyti šio dokumento gale. Įveskite gaminio tipą ir serijos numerį, kuriuos rasite identifikacinėje plokštelėje.

## Šaldymo prietaiso pastatymas

⚠ Pavojus susižaloti ir apgadinti prietaisą šiam apvirtus! Jeigu šaldymo prietaisą stato vienas asmuo, padidėja pavojus susižaloti ir apgadinti prietaisą. Šaldymo prietaisą statykite tik padedant kitam asmeniui.

⚠ Pažeidimo pavojus atsitrenkus prietaiso durelėms! Prietaiso durelės gali atsitrenkti į patalpos sieną ir susilamdyti. Apsaugokite prietaiso dureles nuo smūgio, pvz., ant patalpos sienos užklijuokite veltinio padukus.

⚠ Pavojus apgadinti grindis! Stumdami prietaisą, rizikuojate pažeisti grindis. Stumkite atsargiai, kad nesubraižytumėte grindų.

Kad šaldymo prietaisą būtų lengviau pastatyti, užpakalinėje prietaiso pusėje, viršuje yra transportavimo rankenos, o apačioje – transportavimo ratukai (ne visuose modeliuose).

Statykite tik tuščią šaldymo prietaisą.

- Prijunkite šaldymo prietaisą prie elektros tinklo, kaip aprašyta skyriuje "Elektros jungtis".
- Šaldymo prietaisą atsargiai stumkite į numatytąją pastatymo vietą.
- Šaldymo prietaisą statykite atsižvelgdami į reikiamą jo užpakalinės sienelės atstumą iki sienos.

## Šaldymo prietaiso išlygiavimas

⚠ Iškritus durelėms arba apvirtus šaldymo prietaisui kyla pavojus susižaloti ir apgadinti turtą!

Jeigu apatinio atraminio laikiklio kojelė nelygiai stovi ant grindų, prietaiso durelės gali iškristi, šaldymo prietaisas gali apvirsti.

Komplekte esančiu veržliarakčiu sukite atraminę kojelę, kol ši atsirems į grindis.

Tada atraminę kojelę pasukite dar kartą apie ketvirtį apsisukimo.

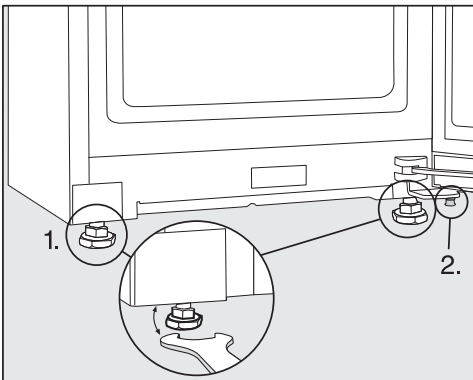

■ Gulsčiu ir pridėtu veržliarakčiu šaldymo prietaisą išlygiuokite, paremkite prietaiso dureles.

1. Sureguliuokite priekines kojeles.
2. Reguliuojamą papildomą kojelę sukite atgal, kol ši atsirems į grindis. Tada atraminę kojelę pasukite dar kartą apie ketvirtį apsisukimo.

## Šaldymo prietaiso montavimas virtuvės baldų komplekte

Šaldymo prietaisą galima montuoti tarp virtuvės spintelių.

Nustatant energijos sąnaudas, atstumas tarp prietaiso užpakalinės sienelės ir sienos siekė 25 mm. Jei atstumas iki sienos mažesnis negu 25 mm, šaldymo prietaisas veikia įprastai, tačiau šiek tiek padidėja jo energijos sąnaudos.

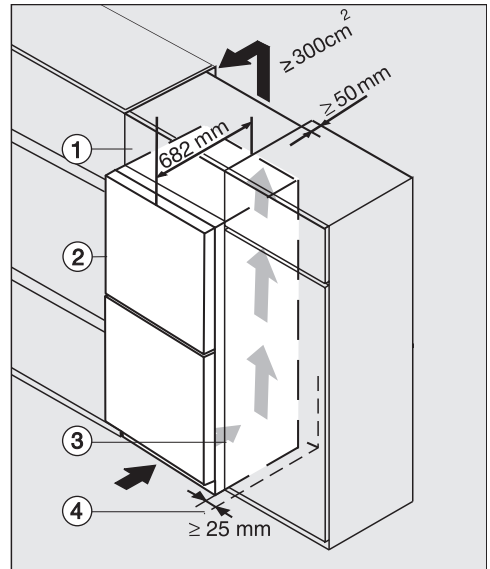

Šaldymo prietaisas su stikliniu priekiu K(S)/FN(S)/KFN 4xxx X **obsidiano juoda / matinė, bb, brilianto balta, bs, grafito pilka**

- ① Viršuje montuojama spintelė
- ② Šaldymo prietaisas, durelių gylis = 82 mm
- ③ Virtuvės spintelė
- ④ Patalpos siena

## Įrengimas

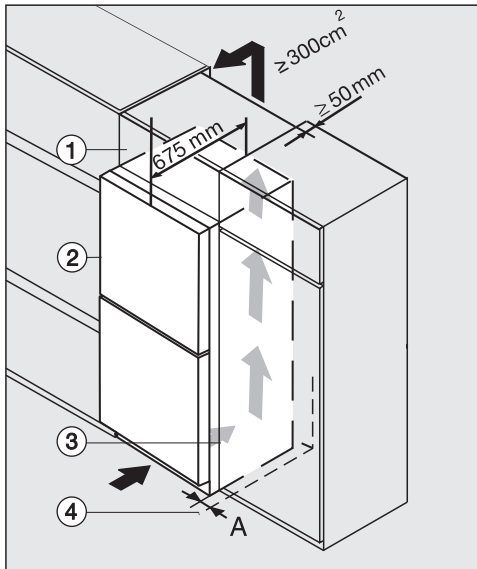

K(S)/FN(S)/KFN 4xxx X **nerūd. plieno / cs, ws, bst, el**

- ① viršuje montuojama spintelė
- ② Šaldymo prietaisas, durelių gylis = 75 mm
- ③ Virtuvės spintelė
- ④ Sieną

**A** = 25 mm (su įleista rankenėle) / 60 mm (su rankenėle)

⚠ Dėl nepakankamo vėdinimo kyla gaisro ir prietaiso pažeidimo pavojus. Jeigu šaldymo prietaisas nepakankamai vėdinamas, dažniau įsijungia ir ilgiau veikia kompresorius. Dėl to padidėja energijos sąnaudos ir pakyla kompresoriaus darbinė temperatūra. Dėl to gali būti pažeistas šaldymo prietaisas.

Užtikrinkite tinkamą vėdinimo oro tiekimą ir ištraukimą:

Būtinai išlaikykite nurodytus vėdinimo ir ventiliacijos angų skerspjūvius.

Vėdinimo ir ventiliacijos angų jokiū būdu neuždenkite arba kitaip neužblokuokite.

Reguliariai iš ventiliacijos zonų valykite dulkes ir nešvarumus.

Kuo didesnės vėdinimo ir ventiliacijos išpjovos, tuo efektyviau kompresorius taupo energiją.

- Šaldymo prietaisą pastatykite šalia virtuvės spintelės.
  - Prietaiso priekinė dalis turi išsikišti pro virtuvės spintelės priekį ne mažiau, nei siekia durelių gylis. Taip galėsite ne kliudomai varstyti prietaiso dureles.
  - Statant šaldymo prietaisą prie patalpos sienos ④, lankstų pusėje, tarp patalpos sienos ④ ir šaldymo prietaiso ② būtina palikti **(A)** atstumą.
  - Jeigu šaldymo prietaiso aukštį norite sulyginti su virtuvės spintelėmis, galima naudoti viršuje montuojamą spintelę ①.

Per visą viršutinės spintelės plotį būtina numatyti maž. 50 mm gylio ištraukiamojo oro liniją.

Kad sušilęs oras galėtų netrukdomai pasišalinti, vėdinimo ir ventiliacijos skerspūviai po patalpos lubomis turi siekti bent 300 cm<sup>2</sup>.

# Įrengimas

## Prietaiso matmenys

### Pastatymo matmenys / vaizdas iš viršaus

KFN 4377 ..., KFN 4397 ...

Visi matmenys nurodyti milimetrais.

Kad būtų užtikrintas tinkamas šaldymo prietaiso veikimas, turi būti išlaikyti nurodyti vėdinimo ir ventiliacijos angų skerspjūviai.

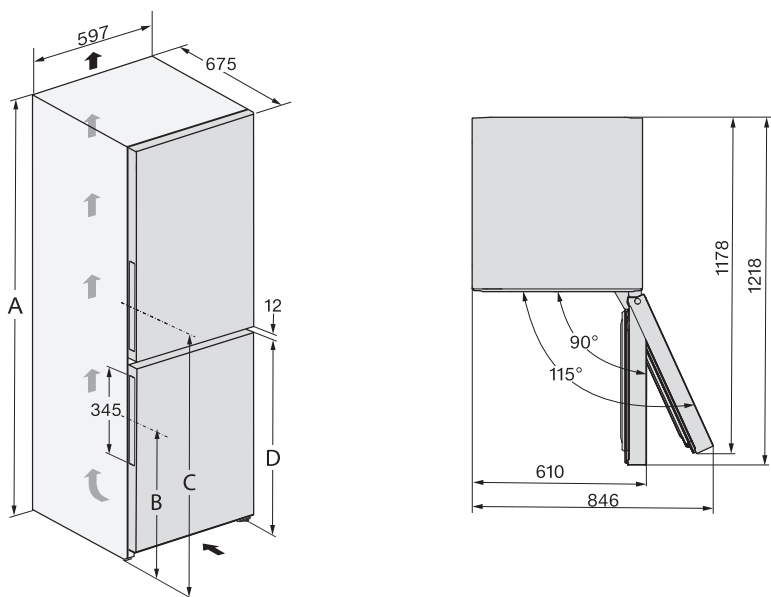

	A	B	C	D
KFN 4377 ...	1855	594	1061	821
KFN 4397 ...	2015	594	1061	821

## Jungtys

KFN 4377 ..., KFN 4397 ...

Visi matmenys nurodyti milimetrais.

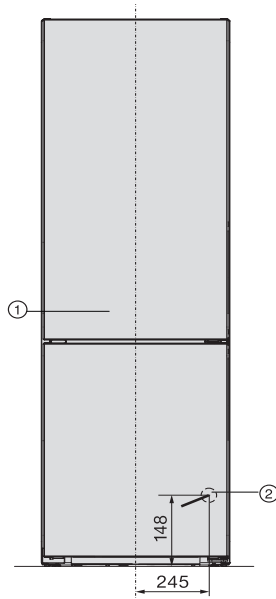

- ① Vaizdas iš priekio
- ② Jungimo į tinklą laidas, ilgis = 2000 mm  
Jeigu reikalingas ilgesnis maitinimo laidas, jį galima įsigyti "Miele" garantinio aptarnavimo skyriuje.

# Įrengimas

## Elektros jungtis

Šaldymo prietaiso jungimui prie maitinimo lizdo su įžeminimu leidžiama naudoti tik kartu su prietaisu pristatomą maitinimo kabelį.

Pastačius šaldymo prietaisą, kištukinis lizdas turi būti lengvai prieinamas. Jeigu kištukinis lizdas sunkiai prieinamas, kiekvienas elektros instaliacijos polius turi turėti skiriamąjį įtaisą.

**⚠ Gaisro pavojus dėl perkaitimo.**

Prietaisą prijungę prie sudėtinių kištukinių lizdų ir ilgintuvų, galite viršyti kabelio apkrovą.

Kad išvengtumėte galimų pavojų, nenaudokite ilgintuvų arba sudėtinių kištukinių lizdų.

Elektros instaliacija turi būti įrengta pagal VDE 0100.

Prietaisui jungti prie namų elektros tinklo saugumo sumetimais rekomenduojama naudoti  tipo liekamosios srovės apsauginį išjungiklį (RCD).

Pažeistas maitinimo laidas gali būti keičiamas tik to paties tipo specialiu maitinimo laidu (galima įsigyti “Miele” garantinės priežiūros skyriuje). Saugumo sumetimais keitimą gali atlikti tik kvalifikuotas specialistas arba “Miele” garantinės priežiūros skyriaus darbuotojas.

Daugiau informacijos apie nominalią imamąją galią ir atitinkamus saugiklius ieškokite naudojimo instrukcijoje arba specifikacijų lentelėje. Šiuos duomenis palyginkite su elektros jungties duomenimis pastatymo vietoje. Kilus abejonių, pasikonsultuokite su elektriку.

Galimas epizodinis arba nepertraukiamas eksploatavimas naudojant autonominę arba tinklo sinchroninę elektros tiekimo sistemą (pavyzdžiui, autonomiais elektros tinklais, rezervinėmis sis-

temomis). Eksploatavimo sąlyga – elektros tiekimo sistema turi atitikti EN 50160 arba panašių standartų nustatytąsias vertes.

Namų elektros instaliacijos sistemoje ir šiame “Miele” produkte numatytų saugos priemonių funkcijos ir veikimo principas turi būti užtikrinami veikiant autonominiu ir ne tinklo sinchroniniu režimu arba pakeisti lygiavertėmis įrengimo priemonėmis. Kaip, pavyzdžiui, aprašyta naujausiose VDE-AR-E 2510-2 taikymo taisyklėse.

## Šaldymo prietaiso prijungimas

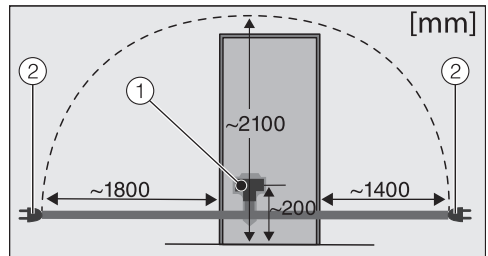

Šaldymo prietaiso užpakalinė pusė

- ① Prietaiso kištukas
- ② Tinklo kištukas

■ Įstatykite prietaiso kištuką.

Atkreipkite dėmesį, kad kištukas tinkamai užsifiksuotų.

■ Šaldymo prietaiso kištuką įstatykite į lizdą.

Prietaisas prijungtas prie maitinimo tinklo.

## Prietaiso apžvalga

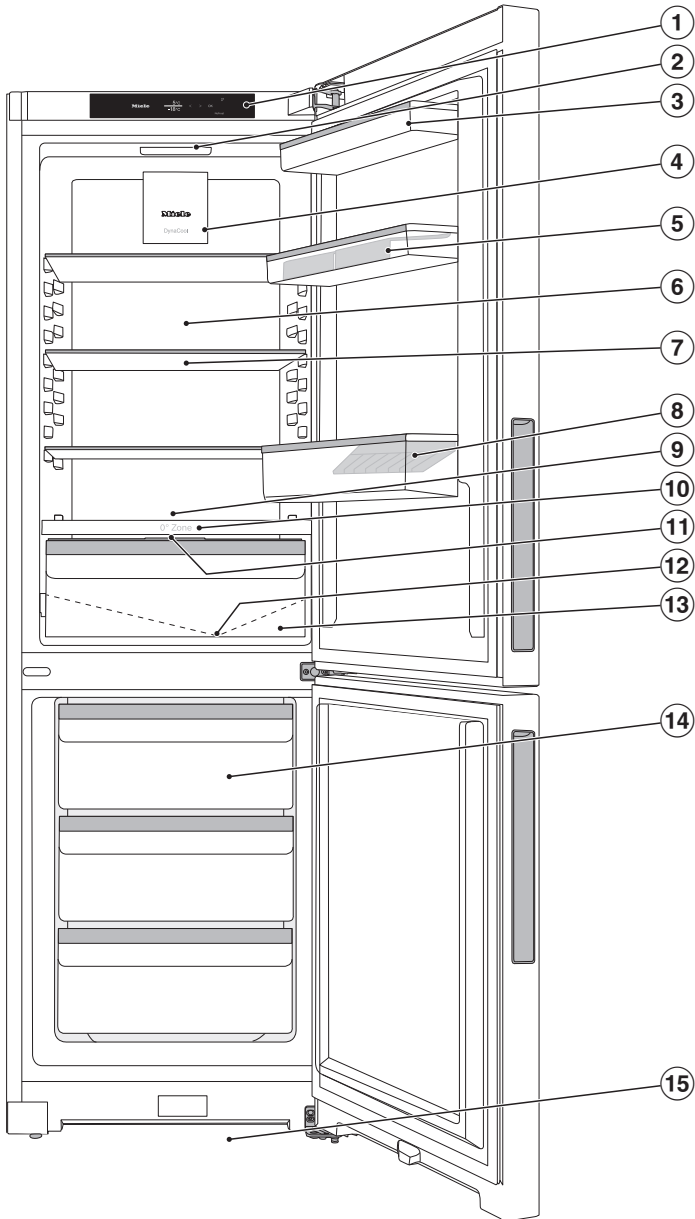

Šiame paveikslėlyje parodytas pavyzdinis prietaiso modelis.

## Prietaiso aprašas

---

- ① Ekranas
- ② Vidaus apšvietimas
- ③ Lentyna prietaiso durelėse
- ④ Ventilatorius
- ⑤ Lentyna su kiaušinių dėklu prietaiso durelėse
- ⑥ Sausa galinė sienelė, kad nesikauptų kondensatas
- ⑦ Lentyna
- ⑧ Butelių stovas su butelių stovu:  
butelių stovą galite paslinkti į dešinę arba į kairę ir padaryti vietos gėrimų dėžutėms.
- ⑨ Vieta kepimo padėklui (XL vidinė dalis)
- ⑩ Pertvara
- ⑪ Regulatorius oro drėgmei drėgnajame stalčiuje nustatyti
- ⑫ Atitirpusio vandens latakas ir išleidimo anga:  
susidaręs kondensatas nuteka ir automatiškai išgaruoja.
- ⑬ Drėgnasis stalčius vaisiams ir daržovėms (“PerfectFresh Pro” zona)
- ⑭ Šaldiklio stalčiai
- ⑮ Vėdinimo angų skerspjūvis



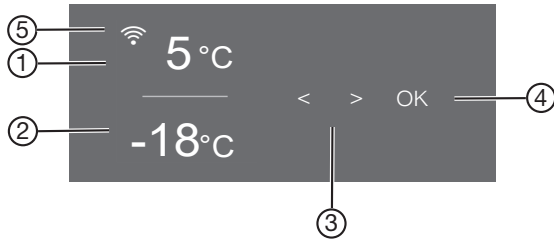



## Valdymo skydelis su ekranu



- ① Šaldytuvo zonos temperatūros rodmuo
- ② Šaldiklio zonos temperatūros rodmuo
- ③ Jutikliniai mygtukai nustatymams pasirinkti
- ④ Jutiklinis mygtukas OK skirtas pasirinkimui patvirtinti ir Nustatymų režimui  atverti
- ⑤ Ryšio būsenos rodmuo (rodomas, jei veikia tinklo ryšys)













### Nustatymų režimas

Nustatymų režime galite pasirinkti įvairias šaldymo prietaiso funkcijas arba pakeisti tam tikrus nustatymus ir savo šaldymo prietaisą pritaikyti prie asmeninių poreikių:



Simbolis	Funkcija	Gamyklinis nustatymas
	Funkcijos “Party režimas” įjungimas arba išjungimas (žr. skyrių “Kitų nustatymų pasirinkimas”)	Išjungta
	Funkcijos “Holiday režimas” įjungimas arba išjungimas (žr. skyrių “Kitų nustatymų pasirinkimas”)	Išjungta
	Užrakto įjungimas arba išjungimas (žr. skyrių “Kitų nustatymų pasirinkimas”)	 (Išjungta)
	Šaldymo prietaiso išjungimas (žr. skyrių “Šaldymo prietaiso įjungimas ir išjungimas”)	
	Funkcijos “Šabo režimas” įjungimas arba išjungimas (žr. skyrių “Kitų nustatymų pasirinkimas”)	Išjungta

## Prietaiso aprašas

---

	Šabo režimo versijos atsisiuntimas	—
	Laiko tarpo keitimas, kada turi nuskambėti durelių įspėjamasis signalas (žr. skyrių “Kitų nustatymų pasirinkimas”)	1:00
	Temperatūros pakopos keitimas “PerfectFresh Pro” zonoje (žr. skyrių “Tinkama temperatūra”)	5
	Funkcijos “Miele@home” diegimas pirmą kartą, WLAN suaktyvinimas ir išaktyvinimas arba tinklo konfigūracijos atkūrimas (žr. skyrių “Kitų nustatymų pasirinkimas”)	Programėlė (APP)
	Mygtukų garsinio signalo įjungimas / išjungimas	Įjungtas
	Durelių įspėjamojo signalo ir garsinių signalų keitimas arba išjungimas (žr. skyrių “Kitų nustatymų pasirinkimas”)	Įjungta / 5 pakopa
	Ekrano ryškumo keitimas (žr. skyrių “Kitų nustatymų pasirinkimas”)	4 pakopa
°C / °F	Temperatūros vienetų keitimas (°Celsijaus arba °Farenheito)	°C
	Parodomojo režimo funkcijos išjungimas (rodoma, tik jeigu įjungta) (žr. skyrių “Kitų nustatymų pasirinkimas”)	Išjungta
	Gamyklinių nustatymų atkūrimas (žr. skyrių “Kitų nustatymų pasirinkimas”)	—
	Informacija apie savo šaldymo prietaisą (modelio pavadinimas ir serijos numeris) (žr. skyrių “Kitų nustatymų pasirinkimas”)	—
	Priminimo pakeisti kvapų filtrą įjungimas (žr. skyrių “Papildomi priedai”) (žr. skyrių “Kitų nustatymų pasirinkimas”)	Išjungta
	Valymo režimo įjungimas arba išjungimas (žr. skyrių “Valymas ir priežiūra”)	Išjungta

### Nustatymų režime pasirinkite norimą funkciją



- Valdymo skydelyje palieskite jutiklinį mygtuką *OK*.
- Ekrane rodoma  (pasirinkta šaldytuvo zona)
- Verskite jutikliniu mygtuku < arba >, kol atversite simbolį .
- Palieskite *OK*.
- Jutikliniu mygtuku < arba > pažymėkite norimą funkciją.
- Pasirinkite norimą funkciją ir palieskite *OK*.

Jeigu funkcija **įjungta**, viršutiniame ekrano kampe rodomas taškelis •.

- Norėdami atšaukti pasirinktą funkciją, palieskite *OK*.

Jeigu funkcija **išjungta**, viršutiniame ekrano kampe užgęsta taškelis.

### Išėjimas iš nustatymo režimo

- Verskite jutikliniu mygtuku < arba >, kol atversite simbolį .
- Palieskite *OK*.
- Verskite jutikliniu mygtuku < arba >, kol atversite simbolį , ir patvirtinkite mygtuku *OK*.
- **Papildomai:**  
paspauskite mygtuką ir palaukite apie 15 sekundžių.  
Nustatymų režimas uždaromas automatiškai.

# Prietaiso aprašas

## Vidaus skiriaus planavimas

### Lentynų / butelių stovo padėties keitimas

Galima perkelti tik tuščias lentynėles arba tuščią butelių stovą.

- Lentynas / butelių stovą kilstelėkite aukštyr ir išimkite traukdami į save.
- Lentynas / butelių stovą perkelkite į norimą vietą.

### Lentynų perkėlimas

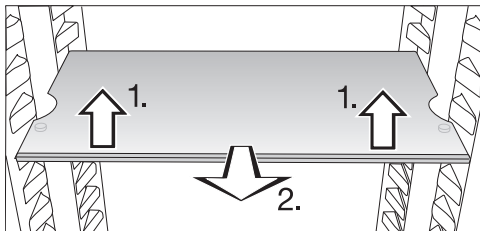

- Lentynos priekį lengvai kilstelėkite aukštyr ir patraukite į save.
- Per išpjovų vietas iškelkite lentyną iš atraminių briaunų ir įstatykite į aukštesnę arba žemesnę padėtį.
- Įstumkite lentyną.

Lentynos yra su apsauga nuo netyčinio ištraukimo.

### Butelių lentynos skiriamosioje plokštėje naudojimas

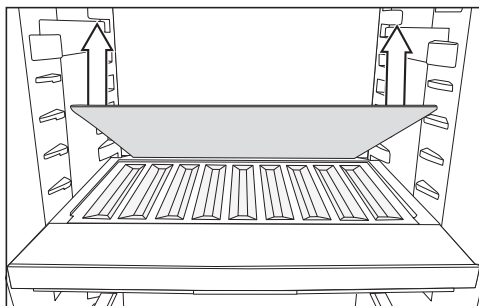

- Išimkite skiriamosios plokštės galinę stiklinę lentyną ir saugiai padėkite į šoną.
- Sudėkite butelius, kad jų plačioji dalis būtų pačiame lentynos gale.

**Patarimas:** Jei buteliai išsikiša pro lentyną, pakelkite į viršų durelėse esantį apatinį butelių stovą.

### “Active AirClean” filtro perkėlimas į kitą vietą

Kvapų filtrą su KKF-FF laikikliu (“Active AirClean”) galima įsigyti kaip papildomą priedą.

“Active AirClean” filtro laikiklis tvirtinamas prie lentynos užpakalinės apsauginės juostelės.

- Norėdami perkelti “Active AirClean” filtrą į kitą vietą, nuimkite jį nuo apsauginės juostelės.

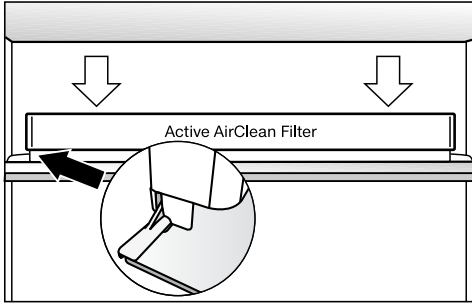

- “Active AirClean” filtrą uždėkite ant pasirinktos lentynos apsauginės juostelės.

## Lankstus šaldiklio zonos vidinės dalies keitimas (“VarioRoom”)

Jei norite užšaldyti didesnius maisto produktus, pavyzdžiui, kalakutą arba žvėrienos gabalą, galite išimti viršutinius šaldiklio stalčius ir tarp šaldiklio stalčių esančias stiklo plokštes. Taigi turėsite daugiau vietos didesniems ir aukštesniems maisto produktams laikyti.

## Kartu tiekiami priedai

Lentynėlė kiaušiniams

Ledo kubelių indas

## Pasirenkamieji priedai

“Miele” asortimente yra įvairiausių pagalbinių priedų ir valymo bei priežiūros priemonių, pritaikytų šaldymo prietaisui.

Specialiai šaldymo prietaisams pritaikytų gaminių, pvz., prietaiso priežiūros priemonių ir priedų, galite įsigyti “Miele” interneto parduotuvėje, “Miele” klientų aptarnavimo skyriuje arba iš “Miele” prekybos partnerio.

Į “Miele” interneto parduotuvę pateksite nuskaite QR kodą:



# Šaldymo prietaiso įjungimas ir išjungimas

## Prieš naudojant pirmą kartą

- Nuimkite visas pakavimo medžiagas, nulupkite apsauginę plėvelę.
- Išvalykite šaldytuvo vidų ir priedus.

## Šaldymo prietaiso prijungimas

- Šaldymo prietaisą prijunkite prie maitinimo tinklo, kaip aprašyta skyriuje "Elektros jungtis".

Ekrane pirmiausia rodoma "Miele", pasukui .

## Šaldymo prietaiso įjungimas

- Atidarykite prietaiso dureles.
- Valdymo skydelyje palieskite jutiklinį mygtuką "OK".

Prietaisas pradeda šaldyti, o atidarius prietaiso dureles, įsijungia vidaus apšvietimas.

Kai tik pasiekiamą nustatyta šaldymo temperatūra, užgęsta simbolis , nuolat šviečia šaldiklio zonos indikatorius, nutyla įspėjamasis signalas.

- Jei įspėjamasis signalas jums trukdo, galite jį išjungti mygtuku "OK".

Įspėjamasis signalas nutyla.

Šaldymo prietaise iš lėto nusistovi nustatyta temperatūra.

Kad temperatūra būtų pakankamai žema, prieš pirmą kartą sudėdami maisto produktus, šaldymo prietaisą kelias valandas palikite veikti tuščią. Maisto produktus dėkite į šaldymo prietaisą tik tada, kai bus pasiekta nustatyta temperatūra.



Kai temperatūra šaldiklio skyriuje bus pakankamai žema (bent  $-18\text{ }^{\circ}\text{C}$ ), sudėkite maisto produktus į šaldiklį.

## Šaldymo prietaiso išjungimas

Išjungti visą šaldymo prietaisą galima tik nustatymų režime .

- Valdymo skydelyje palieskite jutiklinį mygtuką "OK".

Ekrane rodoma  (pasirinkta šaldytuvo zona)

- Verskite jutikliniu mygtuku  $<$  arba  $>$ , kol atversite simbolį .
- Palieskite "OK".
- Verskite jutikliniu mygtuku  $<$  arba  $>$ , kol atversite simbolį .
- Palieskite "OK".

Išsijungia šaldymas ir vidaus apšvietimo sistema.

Ekrane rodoma .

Atkreipkite dėmesį: išjungus šaldymo prietaisą, jis nėra atjungiamas nuo elektros tinklo.

## Atskiras šaldytuvo zonos išjungimas

Galite atskirai išjungti šaldytuvo zoną, bet palikti įjungtą šaldiklį. Tai galima padaryti, pavyzdžiui, atostogų metu.

- Valdymo skydelyje palieskite jutiklinį mygtuką "OK".

Ekrane rodoma  (pasirinkta šaldytuvo zona)

- Palieskite "OK".
- Jutikliniu mygtuku  $<$  verskite iki simbolio .
- Palieskite "OK".

Užgęsta šaldytuvo zonos temperatūros rodmuo. Ekrane rodoma .

Šaldytuvo zona išjungta.

Lieka šviesti tik šaldiklio zonos temperatūros rodmuo.

# Šaldymo prietaiso įjungimas ir išjungimas

## Šaldytuvo zonos įjungimas po pertraukos

- Palieskite "OK".

Ekrane rodoma  (pasirinkta šaldytuvo zona)

- Palieskite "OK".
- Jutikliniu mygtuku > verskite iki norimos temperatūros ir palieskite "OK".

Šaldytuvo zona įjungta.

## Jeigu ketinate išvykti ilgesniam laikui

Jeigu išvykdami ilgesniam laikui, išjungsite šaldymo prietaisą, bet neišvalysite ir paliksite uždarytas dureles, gali atsirasti pelėsis.

Jeigu ketinate išvykti ilgesniam laikui, būtinai išvalykite šaldymo prietaisą.

Jei neketinate ilgesnį laiką naudoti šaldymo prietaiso, atlikite toliau nurodytus veiksmus:

- Šaldymo prietaisą išjunkite.
- Ištraukite iš tinklo kištuką arba išjunkite namo elektros instaliacijos saugiklį.
- Išvalykite šaldymo prietaisą ir palikite atidarytas dureles, kad prietaisas vėdintųsi ir neatsirastų nemalonaus kvapo.

Jei ketinate ilgesniam laikui atskirai išjungti šaldytuvo zoną, atkreipkite dėmesį į abu paskutinius patarimus.

## Jungimo į tinklą sąlygos

Norint prijungti prietaisus prie tinklo, būtina užtikrinti šias sąlygas:

1. Pastatymo vietoje veikia namų interneto tinklas.  
Turite savo belaidžio ryšio tinklo (WLAN) slaptažodį.





2. Savo mobiliajame galiniame įrenginyje turite įdiegtą "Miele" programėlę.
3. "Miele" programėlėje turite susikūrę savo naudotojo paskyrą.

## "Miele" programėlė

"Miele" programėlę galima nemokamai atsisiųsti iš "Apple App Store" arba "Google Play Store™".



## Jungimas į tinklą pirmąjį kartą

- Palieskite OK.
- Ekrane rodoma .
- Slinkite tekstą jutikliniu mygtuku < arba >, kol atversite simbolį .
  - Palieskite OK.
  - Slinkite tekstą jutikliniu mygtuku < arba >, kol atversite simbolį @.
  - Palieskite OK.
  - Jutikliniais mygtukais < ir > pasirinkite norimą prisijungimo būdą (programėlė arba belaidis ryšys (WPS)).
  - Palieskite OK.
  - **Norėdami išeiti iš nustatymų režimo** , slinkite tekstą jutikliniu mygtuku < arba >, kol pamatysite simbolį .
  - Palieskite OK.
  - Slinkite tekstą jutikliniu mygtuku < arba >, kol atversite simbolį , ir patvirtinkite mygtuku OK.

Sėkmingai prisijungus ekrane rodoma .

Jeigu nepavyko prisijungti, ekrane rodoma .

# Šaldymo prietaiso įjungimas ir išjungimas

---

Procesą paleiskite iš naujo.

## “Scan & Connect” atlikimas

- Nuskaitykite QR kodą.

Jeigu įdiegėte “Miele” programėlę ir turite naudotojo paskyrą, būsite tiesiogiai nukreipti į jungimą prie tinklo.

Jeigu dar neturite įdiegtos “Miele” programėlės, atsisiųskite ją iš “Apple App Store” arba “Google Play Store™”.

- Įdiekite “Miele” programėlę ir susikurkite naudotojo paskyrą.
- Iš naujo nuskaitykite QR kodą.

“Miele” programėlėje rodomi tolesni diegimo etapai.

(atsižvelgiant į modelį)



## Tinkama temperatūra

Maisto produktų laikymui labai svarbu pasirinkti tinkamą temperatūrą. Krentant temperatūrai, sulėtėja mikroorganizmų dauginimosi procesai. Pailgėja maisto produktų laikymo trukmė.

Šaldymo prietaise pakyla temperatūra, jeigu:

- dažnai varstote ar ilgiau paliekate atidarytas prietaiso dureles;
- sudėjote daug maisto produktų;
- jeigu sudėti šilti maisto produktai;
- kuo aukštesnė šaldymo prietaiso aplinkos temperatūra. Šaldymo prietaisas skirtas tam tikrai klimato klasei (kambario temperatūros diapazonas), kurios būtina laikytis.

## ... šaldytuvo zonoje ir "PerfectFresh Pro" zonoje

Šaldytuvo zonoje rekomenduojame palaikyti **4 °C** temperatūrą.

"PerfectFresh Pro" zonoje temperatūra reguliuojama automatiškai ir svyruoja nuo **0 iki 3 °C**.

## Automatinis temperatūros paskirstymas ("DynaCool")

Ijungus šaldytuvo zonos šaldymą, automatiškai įsijungia ventiliatorius. Šaltis tolygiai paskirstomas po šaldytuvo zoną, kad visi laikomi maisto produktai būtų šaldomi maždaug vienodoje temperatūroje.

## ... šaldiklio zonoje

Norėdami užšaldyti šviežius maisto produktus, reikalinga **-18 °C** temperatūra. Tai leidžia pailginti maisto produktų tinkamumo vartoti terminą, išsaugoma optimali produktų kokybė.

Temperatūrai nukritus daugiau nei **-10 °C**, prasideda mikroorganizmų sukel-

tas maisto produktų irimas, sutrumpėja jų galiojimo laikas. Todėl aptirpusius arba ištirpusius produktus galima vėl užšaldyti tik juos termiškai apdorojus (išvirtus arba iškeptus). Aukštoje temperatūroje žūsta dauguma mikroorganizmų.

Šaldiklyje palaikant nuolatinę **-18 °C** temperatūrą ir laikantis atitinkamų higienos normų, galėsite maksimaliai išnaudoti maisto produktų tinkamumo vartoti terminą ir užtikrinsite produktų suvartojimą.

## Temperatūros rodymo indikatorius

Prietaisui veikiant įprastu režimu, ekrano temperatūros indikatoriuje rodoma tuo metu šaldymo prietaise vyraujanti **vidutinė faktinė šaldytuvo zonos temperatūra** ir **aukščiausia šaldiklio zonos temperatūra**.

Atsižvelgiant į patalpos temperatūrą ir nustatymą, gali užtrukti iki keleto valandų, kol bus pasiekta ir nuolat rodoma nustatyta temperatūra.

## Temperatūros nustatymas šaldytuvo / šaldiklio zonoje

- Valdymo skydelyje palieskite jutiklinį mygtuką "OK".

Ekrane rodoma  (pasirinkta šaldytuvo zona)

- Prireikus galite jutikliniais mygtukais < ir > pakeisti pasirinktą temperatūros zoną.
- Palieskite "OK".
- Jutikliniais mygtukais < ir > pakeiskite temperatūrą.
- Palieskite "OK".

Temperatūros indikatoriuje vėl rodoma tuo metu šaldymo prietaise vyraujanti temperatūra.

# Valdymas



## Galimi nustatymai:

- Šaldytuvo zona: nuo 3 iki 9 °C
- Šaldiklio zona: nuo -15 iki -26 °C

## Temperatūros pakopos keitimas “PerfectFresh Pro” zonoje

“PerfectFresh Pro” zonoje automatiškai palaikoma nuo 0 iki 3 °C temperatūra.

Jeigu norite, kad šaldytuve būtų šiek tiek šalčiau arba šilčiau, nes, pvz., norite laikyti žuvį, temperatūra gali būti pakopomis nežymiai reguliuojama.

- Nustatymų režime  verskite jutikliniu mygtuku < arba >, kol pamatysite simbolį .
- Palieskite *OK*.
- Jutikliniais mygtukais < ir > pasirinkite nustatymus nuo 1 (žemiausia temperatūra) iki 9 (aukščiausia temperatūra).
- Palieskite *OK*.

Gamykloje nustatyta temperatūros pakopa yra 5.

Pasirinkus pakopas nuo 1 iki 4, tam tikromis aplinkybėmis temperatūra gali nukristi žemiau 0 °C. Maisto produktai gali sušalti!

Patikrinkite temperatūros nustatymą.

## “SuperCool” ir “SuperFrost” funkcijų naudojimas

### “SuperCool”

Jeigu įjungta funkcija “SuperCool” , visa **šaldytuvo zona** labai greitai atvėsinama iki žemiausios temperatūros (atsižvelgiant į patalpos temperatūrą). Temperatūra krenta, nes šaldymo prietaisas šaldo visa galia. Rinkitės šią funkciją, jeigu norite greitai atvėsinti didelį kiekį ką tik sudėtų maisto produktų arba gėrimų.

Jeigu įjungta funkcija “SuperCool” , gali padidėti prietaiso keliamas triukšmas.

Funkciją “SuperCool”  reikia įjungti iš karto prieš sudedant šaldymui paruoštus maisto produktus arba gėrimus.

“SuperCool”  funkcija automatiškai išsijungia maždaug po 12 valandų. Prietaisas vėl šaldo įprastu našumu.

**Patarimas:** kai tik maisto produktai arba gėrimai bus pakankamai atvėsinti, taupydami energiją, galite patys išjungti “SuperCool”  funkciją.

### “SuperCool” įjungimas ir išjungimas

- Valdymo skydelyje palieskite jutiklinį mygtuką “OK”.

Ekrane rodoma  (pasirinkta šaldytuvo zona)

- Palieskite “OK”.
- Jutikliniu mygtuku < verskite iki simbolio .

- Palieskite “OK”.

Jeigu funkcija “SuperCool” ❄️ **ijungta**, taškėlis • rodomas viršutiniame ekrano kampe.

- Jutikliniu mygtuku > verskite iki norimos temperatūros ir palieskite “OK”.

## “SuperFrost” ❄️

Ijungus funkciją “SuperFrost” ❄️, visa **šaldiklio zona** labai greitai atvėsinama iki žemiausios temperatūros (atsižvelgiant į patalpos temperatūrą). Temperatūra krenta, nes šaldymo prietaisas šaldo visu našumu. Pasirinkite šią funkciją, jeigu ketinate šaldyti šviežius maisto produktus. Maisto produktai ne tik bus užšaldyti labai greitai, bet ir išsaugos savo maistingąsias medžiagas, vitaminus, išvaizdą ir skonį.

Jeigu įjungta funkcija “SuperFrost” ❄️, gali padidėti prietaiso keliamas triukšmas.

Greitojo užšaldymo funkciją “SuperFrost” laikykite įjungtą **6 valandas prieš sudėdami** šaldymui paruoštus maisto produktus. Jeigu ketinate naudoti **didžiausią šaldymo našumą, prieš 24 valandas** turite įjungti funkciją “SuperFrost” ❄️!

Funkcija “SuperFrost” ❄️ išsijungia automatiškai maždaug po 72 valandų. Prietaisas vėl šaldo įprastu našumu. Šios funkcijos trukmė priklauso nuo ką tik sudėtų maisto produktų kiekio.

**Patarimas:** kai maisto produktai arba gėrimai bus pakankamai atvėسę, taupydami energiją, galite patys išjungti “SuperFrost” funkciją.

Funkcijos “SuperFrost” įjungti nereikia,

- jeigu sudėjote jau sušaldytus maisto produktus,
- jeigu per dieną įdedate iki 2 kg maisto produktų.

## “SuperFrost” ❄️ funkcijos įjungimas ir išjungimas

- Valdymo skydelyje palieskite jutiklinį mygtuką “OK”.

Ekrane rodoma  (pasirinkta šaldytuvo zona)

- Jutikliniu mygtuku > verskite iki simbolio .
- Palieskite “OK”.
- Jutikliniu mygtuku < verskite iki simbolio ❄️.
- Palieskite “OK”.

Jeigu **ijungta** funkcija “SuperFrost” ❄️, viršutiniame dešiniajame ekrano kampe rodomas taškėlis •.

- Jutikliniais mygtukais < ir > verskite iki norimos temperatūros ir palieskite “OK”.

## Temperatūros ir durų įspėjamieji signalai

 Vartojant sugedusius produktus, kyla pavojus sveikatai.



Jei temperatūra ilgesnį laiką buvo aukštesnė negu  $-18\text{ }^{\circ}\text{C}$ , patikrinkite, ar neaptirpo arba neatitirpo šaldyti produktai. Gali sutrumpėti produktų tinkamumo vartoti terminas.

Patikrinkite, ar neaptirpo arba neatitirpo šaldyti produktai. Jei taip, stenkitės maisto produktus kuo greičiau suvartoti, arba prieš dar kartą sudėdami į šaldiklį, juos termiškai apdorokite (išvirkite arba iškepkite).

# Valdymas

## Temperatūros įspėjamasis signalas

Kad temperatūra nepastebimai nepakiltų šaldiklio zonoje, prietaise veikia įspėjamoji sistema.

Šaldiklio temperatūrai pasiekus per aukštą ribą, šaldiklio zonos temperatūros indikatoriuje rodoma  . Papildomai nuskamba įspėjamasis signalas ir veikia, kol pavojaus būsena praeina ir jeigu nebuvo išjungtas anksčiau. Nuo nustatytosios temperatūros priklauso, kada šaldymo prietaisas atpažįsta temperatūrą kaip per aukštą.



Įspėjamasis temperatūros signalas rodomas prieš durelių įspėjamąjį signalą. Seka garsinis ir vaizdinis signalai, jeigu:

- įjungus šaldymo prietaisą, tam tikroje zonoje temperatūra labai skiriasi nuo nustatytos;
- rūšiuojant ir išimant šaldytus produktus, patenka per daug šilto oro;
- šaldote didesnę maisto produktų kiekį;
- šaldote šiltus, šviežius maisto produktus;
- sutriko elektros srovės tiekimas;
- šaldymo prietaisas sugedo.

Prieš išjungiant temperatūros įspėjamąjį signalą, reikia nustatyti signalo skambėjimo priežastį ir ją pašalinti.



Jei įspėjamasis signalas jums trukdo, galite jį išjungti anksčiau laiko.

■ Palieskite "OK".



Įspėjamasis pranešimas patvirtintas:   užgęsta, nutyla įspėjamasis signalas.

Rodomas pradžios ekranas: šaldiklio zonos temperatūros indikatoriuje maždaug apie 1 min mirksi aukščiausia, iki tol šal-

diklio zonoje buvusi temperatūra. Tada šaldiklio zonos temperatūros indikatoriuje vėl rodoma esama temperatūra.



Įspėjamasis signalas nutyla. Pavojui praėjus, užgęsta simbolis  .

## Durelių įspėjamasis signalas

Jei prietaiso durelės ilgesnį laiką paliktos pravertos, temperatūros indikatoriuje rodoma  . Nuskamba įspėjamasis signalas, mirksi vidaus apšvietimas.



Laiko tarpą, kada turi nuskambėti durelių įspėjamasis signalas galima pakeisti (žr. skyrių "Kitų nustatymų pasirinkimas").

Akustinį durelių įspėjamąjį signalą galima išjungti (žr. skyrių "Kitų nustatymų pasirinkimas").

Uždarius prietaiso dureles, įspėjamasis signalas nutyla, o ekrane užgęsta  .

## Durelių įspėjamojo signalo išjungimas anksčiau laiko

■ Palieskite OK.

  užgęsta ir nutyla įspėjamasis signalas. Šviečia vidaus apšvietimas.

Neuždarius prietaiso durelių, durelių įspėjamasis signalas kartojamas maždaug po 1 minutės.

## Maisto produktų laikymas šaldytuve

### Skirtingos šaldymo zonos

Dėl natūralios oro cirkuliacijos šaldytuve susidaro skirtingos temperatūros zonos.

Šaltas, sunkus oras leidžiasi į apatinę šaldytuvo zoną. Sudėdami maisto produktus, išnaudokite skirtingas šaldymo zonas!

Šaldymo prietaise veikia automatinio temperatūrų pasiskirstymo funkcija ("DynaCool"). Kai tik įjungiamas šaldytuvo zonos šaldymas, prietaisas automatiškai įjungia ventiliatorių. Jis tolygiai paskirsto šaltį po šaldytuvo zoną, todėl mažiau jaučiamos skirtingos šaldymo zonos. Visi sudėti maisto produktai tolygiai vėsinami beveik vienodoje temperatūroje.

### Šilčiausia sritis

Šilčiausia šaldytuvo sritis yra pačiame viršuje ir prietaiso durelėse. Šioje srityje laikykite, pavyzdžiui, sviestą, kad jis būtų lengvai tepamas, ir sūrį, kad jis išlaikytų savo kvapą.

### Šalčiausia sritis

Šalčiausia šaldytuvo zonos sritis yra tiesiai virš "PerfectFresh Pro" ir galinės sienelės pertvaros plokštelės. Dar žemesnė temperatūra paprastai vyrauja "PerfectFresh Pro" zonos stalčiuose.

Palaikoma 4 °C temperatūra ir atitinkama higiena apsaugo nuo bakterijų dauginimosi, pvz., salmonelių ir listerijų, kuriomis apkrėsti maisto produktai gali sukelti sunkius apsinuodijimus.

Šias šaldytuvo ir "PerfectFresh Pro" zonos sritis išnaudokite visiems greitai gendantiems maisto produktams laikyti, pvz.:

- žuvį, mėsą, paukštieną,
- dešreles, pusgaminius,
- patiekalus / kepinius iš kiaušinių arba grietinės,
- šviežią tešlą, pyrago, picos tešlą,
- varškės sūrį ir kitus pieno produktus,
- humusą, daržovių užtepėles, augalinius šviežio sūrio gaminius,
- į plėvelę suvyniotas virtas daržoves,
- visus šviežius maisto produktus (kurių tinkamumo vartoti terminas yra ilgiausias laikant maž. 4 °C temperatūroje).

### Maisto produktus laikyti supakuotus ar išimti iš pakuočių?

Šaldytuve maisto produktus laikykite supakuotus arba gerai uždengtus ("PerfectFresh Pro" šviežumo zonoje yra išimčių).

Maisto produktai neišsausės, neįgaus kvapo, bus apsaugoti nuo šaldytuve galimai esančių bakterijų perdavimo. Tai labai svarbu, jeigu laikote gyvulinės kilmės maisto produktus. Užtikrinkite, kad tokie produktai, kaip žalia mėsa arba žuvis, nesiliestų su kitais maisto produktais.

Pasirinkę tinkamą laikymo temperatūrą ir laikydamiesi atitinkamų higienos normų, galėsite gerokai pailginti maisto produktų tinkamumo vartoti terminą. Mažiau maisto produktų pateks į atliekas.

## Maisto produktų laikymas “PerfectFresh Pro”

### “PerfectFresh Pro” zona

“PerfectFresh Pro” zona atitinka vėsinimo stalčiaus funkcijas, pagal DIN EN 62552:2025.

“PerfectFresh Pro” zona pritaikyta laikyti vaisius, daržoves, žuvį, mėsą ir pieno produktus. Maisto produktai ilgiau išlieka švieži, nepakinta jų skonis, išsaugomi vitaminai.

“PerfectFresh Pro” zonoje temperatūra reguliuojama automatiškai, palaikoma nuo 0 iki 3 °C temperatūra. Tai yra žemesnė temperatūra, negu įprasta šaldytuvo zonos, tačiau ji idealiai pritaikyta šalčiui nejautrių maisto produktų laikymui.

Be to, “PerfectFresh Pro” zonoje galima reguliuoti oro drėgmę, pritaikant ją prie laikomų maisto produktų. Dėl padidintos oro drėgmės maisto produktai nepraranda drėgmės ir taip greitai neišdžiūsta.

Turėkite omenyje, kad nuo maisto produktų pradinės būklės priklauso ir jų laikymo rezultatas!

Maisto produktus iš “PerfectFresh Pro” išimkite likus maždaug 30–60 minučių iki suvartojimo. Tik kambario temperatūroje atsiskleidžia tikrasis jų kvapas ir skonis.

## Drėgnasis stalčius



**Drėgnajame stalčiuje** temperatūra svyruoja nuo 0 iki 3 °C, oro drėgmė nepadidinta  $\Delta$  arba padidinta  $\Delta\Delta\Delta$ , atsižvelgiant į stalčiaus dangtelio padėtį.

### Nepadidinta oro drėgmė $\Delta$

Naudojant šį nustatymą  $\Delta$ , drėgnasis stalčius tampa sausuoju (žr. poskyrį “Sausasis stalčius”).

### Padidinta oro drėgmė $\Delta\Delta\Delta$

Naudojant šį nustatymą, stalčiuje galima laikyti vaisius ir daržoves.

Jeigu drėgnajame skyriuje oro drėgmė padidinta, tam tikromis aplinkybėmis gali pradėti kauptis kondensatas.

Jeigu, jūsų manymu, susidarė per daug kondensato ir tai gali neigiamai veikti maisto produktus, atlikite šiuos veiksmus:

Kondensatą išvalykite šluoste.

Taip pat galite nustatyti “nepadidintą oro drėgmę”  $\Delta$  atidarydami skyriaus dangtelį.

## Padidintos oro drėgmės ∆∆∆ pasirinkimas

- Atidarykite drėgnojo skyriaus stalčių.

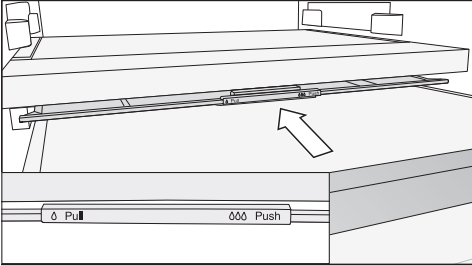

- Skyriaus dangtelį iki galo pastumkite atgal.

Skyriaus dangtelis uždarytas, drėgmė sulaikoma stalčiaus viduje ∆∆∆.

## Nepadidintos oro drėgmės ∆ pasirinkimas

- Atidarykite drėgnojo skyriaus stalčių.

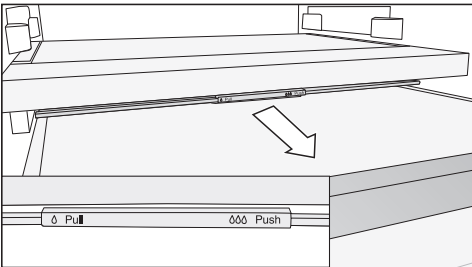

- Skyriaus dangtelį iki galo pastumkite į priekį.

Skyriaus dangtelis atidarytas, oro drėgmė sumažėja ∆.

Jeigu maisto produktai prasikiša pro stalčiaus kraštą, gali būti, kad įstumiant stalčių skyriaus dangtelis pasislinko iš padėties ir buvo taip uždarytas.

Pakraudami stalčių atkreipkite dėmesį, kad maisto produktai iš apačios nesiremtų į skyriaus dangtelį.

## Sausasis stalčius



**Sausajame stalčiuje** temperatūra svyruoja nuo 0 iki 3 °C, oro drėgmė nepadidinta ∆.

Sausasis stalčius labiausiai tinka laikyti lėčiau gendančius maisto produktus, pvz.:

- šviežią žuvį, vėžiagyvius;
- mėsą, paukštieną, dešrą;
- delikatesines salotas;
- pieno produktus, pvz., pieną, jogurtą, sūrį, grietinę, varškę ir pan.;
- augalinius produktus, pvz., tofu, avižių gėrimą, humusą, daržovių užtepėlę, mėsos ir pieno produktus ir pan.
- Be to, čia galima laikyti visus maisto produktus, jeigu šie yra supakuoti.

Turėkite omenyje, kad maisto produktai, kuriuose gausu baltymų, genda greičiau.

Tai reiškia, kad moliuskai ir vėžiagyviai genda greičiau negu žuvis, o žuvis genda greičiau negu mėsa.

Higienos sumetimais šiuos maisto produktus laikykite **uždengtus arba supakuotus**.

# Valdymas

---

**Jei nesate patenkinti laikomų maisto produktų kokybe, dar kartą perskaitykite šiuos patarimus (net trumpai laikomi maisto produktai atrodo suglebę arba suvytę):**

- Sudėkite tik šviežius maisto produktus. Nuo pradinės maisto produktų būklės vėliau priklausys jų laikymo rezultatas.
- Prieš sudėdami maisto produktus, išvalykite “PerfectFresh Pro” zonos stalčius.
- Nuvarvinkite labai drėgnus maisto produktus.
- “PerfectFresh Pro” zonoje nelaikykite šalčiui jautrių maisto produktų.
- Šiems maisto produktams laikyti pasirinkite tinkamą “PerfectFresh Pro” stalčių, taip pat tinkamą stalčiaus dangtelio padėtį (nepadidinta oro drėgmė  $\delta$  arba padidinta oro drėgmė  $\delta\delta$ ).
- Drėgnajame stalčiuje oro drėgmė  $\delta\delta$  padidėja sudėjus nesupakuotus (išimtus iš pakuočių) maisto produktus dėl juose esančios drėgmės. Kuo daugiau maisto produktų stalčiuje, tuo didesnė oro drėgmė.
- Stenkitės neperkrauti stalčių.
- Jei pasirinkus nustatymą  $\delta\delta$ , jūsų manymu, susidaro per daug kondensato ir tai gali neigiamai veikti maisto produktus:
  - Kondensatą išvalykite šluoste.
  - Įdėkite groteles ar kitą panašų daiktą, kad kondensatas galėtų nuvarvėti.
  - Taip pat galite atidaryti stalčiaus dangtelį pasirinkdami padėtį “Nepadidinta oro drėgmė  $\delta$ ”.
- Jei, nepaisant nustatymo  $\delta\delta$ , drėgmės lygis taptų per žemas, maisto produktus supakuokite sandariose pakuotėse.
- Jei manote, kad temperatūra “PerfectFresh Pro” zonoje yra per aukšta arba per žema, pirmiausia pabandykite ją sureguliuoti šaldytuvo zonoje, ten ją pakeisdami 1–2 °C. Vėliausiai tada, kai ant “PerfectFresh Pro” stalčiaus dugno susiformuos ledo kristaliukai, būtina padidinti temperatūrą, nes kitaip maisto produktai suges dėl per šalto oro.
- Jeigu nepakanka pakeisti temperatūrą šaldytuvo zonoje, pakeiskite temperatūrą “PerfectFresh Pro” zonoje (žr. skyrių “Tinkama temperatūra”).

## Šviežių maisto produktų šaldymas ir laikymas

### Prieš sudėdami produktus

- Jeigu ketinate įdėti daugiau negu 2 kg šviežių maisto produktų, funkciją “SuperFrost” ❄️ įjunkite prieš 6 val.
- Jeigu ketinate sudėti didesnį kiekį maisto produktų, funkciją “SuperFrost” ❄️ įjunkite prieš 24 valandas.

Jau sudėti produktai bus šaldomi toliau – temperatūra nepakils.

- Šaldykite tik šviežius ir kokybiškus maisto produktus!

Atkreipkite dėmesį, kad kai kurie produktai nėra tinkami šaldyti. Jiems priskiriamos, pvz., daržovių rūšys, kurios paprastai vartojamos žalios, tokios kaip lapinės salotos arba ridikėliai.

**Patarimas:** kad išsaugotumėte spalvą, skonį, kvapą ir vitaminą C, prieš užšaldydami daržoves apvirkite. Daržoves padalinkite į porcijas ir 2–3 minutes palaikykite verdančiame vandenyje. Tada išimkite ir greitai atvėsinkite šaltame vandenyje. Daržoves nuvarvinkite.

### Maisto produktų sudėjimas

⚠️ Dėl per didelio pakrovimo gali būti pažeistas prietaisas.

Per daug prikrautas gali sulūžti šaldiklio stalčius / stiklinė lentyna.

Išlaikykite didžiausią pakrovimo kiekį:  
– į šaldiklio stalčių telpa 15 kg;  
– ant stiklinės plokštės – 35 kg.

Naujai sudėti maisto produktai negali liestis su jau užšaldytais, kad šie neaptirptų.

- Dėkite tik sausas pakuotes, kad jos nesuliptų ir neprišaltų.

Kad maisto produktai greitai sušaltų, stenkitės nenaudoti didesnių pakuočių:

- vaisiams ir daržovėms maks. 1 kg;
- mėšai maks. 2,5 kg.

### – Nedideli šaldomų produktų kiekiai

Produktus šaldykite viršutiniame šaldiklio stalčiuje.

- Kad šaldomi produktai greičiau sušaltų, dėkite juos kuo arčiau stalčiaus galinės sienelės.

### – didžiausias šaldomų produktų kiekis (žr. specifikacijų lentelę)

Maisto produktus paskirstykite viršutiniame šaldiklio stalčiuje. Apatiniame stalčiuje laikykite tik jau sušalusius maisto produktus.

- Kad šaldomi produktai greičiau sušaltų, dėkite juos kuo arčiau stalčiaus galinės sienelės.

### Greitas gėrimų atvėsėjimas

Norėdami greitai šaldytuvo zonoje atvėsinti gėrimus, naudokite funkciją “SuperCool” ❄️.

Norite atvėsinti didesnį kiekį gėrimų arba norite atvėsinti gėrimus taip pat ir šaldiklio zonoje, nustatymų režime 🌀 pasirinkite “Party” 🎉 režimo funkciją.

Jeigu gėrimų butelius vėsinate šaldiklio skyriuje, nepamirškite jų išimti **ne vėliau kaip po valandos**. Buteliai gali sprogti!

### Ledo kubelių gaminimas

- Įpilkite į ledo kubelių indą apie 3/4 vandens ir pastatykite šaldiklio skyriaus apačioje.
- Prišalusius ledo kubelius išimkite buku daiktu, pvz., šaukšto kotu.

## Valdymas

---

**Patarimas:** ledo kubelius lengvai išimsite iš indo, jei jį trumpai palaikysite po tekančiu vandeniu.

### Atitinkamų nustatymų paaiškinimai



Toliau aprašomi tik tie nustatymai, kuriems būtinas tolesnis paaiškinimas.



Kol būsite nustatymų režime , automatiškai bus slopinamas durelių ir kiti įspėjamieji signalai.



### Party režimas

Funkciją “Party režimas”  rekomenduojama naudoti, jeigu norite greitai atvėsinti ar užšaldyti didelį kiekį ką tik sudėtų maisto produktų arba gėrimų arba pritrūkote ledo kubelių.

**Patarimas:** funkciją “Party režimas”  reikia įjungti likus maždaug 4 valandoms iki maisto produktų ir gėrimų sudėjimo.

Jeigu įjungtas “Party režimas” , automatiškai įjungiamos funkcijos “SuperCool” ir “SuperFrost” .

Funkcijos “Party režimas”  įjungti nepavys, jeigu tuo metu išjungta šaldytuvo zona arba įjungtas “Holiday režimas” .

Funkcija “Party režimas”  automatiškai išsijungia po 24 valandų. Funkciją “Party režimas”  bet kada galite išjungti.

### Holiday režimas

Jeigu, pvz., atostogų metu, didelis šaldymo našumas nėra būtinas, bet nenorite visiškai išjungti prietaiso, rekomenduojame įjungti “Holiday režimą” .

Įjungtas “Holiday režimas”  rodomas pradžios ekrane.

Šaldytuvo zonoje nustatoma 15 °C, nors “PerfectFresh Pro” zonoje automatiškai nustatoma temperatūra nuo 9 iki 12 °C. Šaldytuvo zona veikia energijos taupymo režimu.

Šaldiklio zona lieka įjungta, palaikoma anksčiau nustatyta temperatūra.

Nustatę vidutinę šaldytuvo zonos temperatūrą, dar kurį laiką šaldytuve galėsite laikyti greitai negendančius maisto produktus. Energijos sąnaudos yra žemesnės nei naudojant įprastu režimu. Taip apsisausosite nuo blogo kvapo ir pelėsio susidarymo, kuris atsiranda prietaisą išjungus ir uždarius dureles.

 Vartojant sugedusius produktus, kyla pavojus sveikatai.



Šaldytuve nuolat palaikoma aukštesnė negu 4 °C temperatūra gali neigiamai veikti maisto produktų tinkamumo vartoti terminą ir kokybę.

“Atostogų režimą”  visada naudokite tik ribotą laiko tarpą.



Tuo metu šaldytuve nelaikykite jokių greitai gendančių maisto produktų (pvz., vaisių, daržovių, žuvies, mėsos ar pieno produktų).

### Užrakto funkcijos / įjungimas

Įjungta užrakto funkcija  apsaugo nuo netyčinio šaldymo prietaiso išjungimo ir nuo netyčinio temperatūros nustatymo, pvz., vaikų.

- Nustatymų režime  verskite jutikliu mygtuku < arba >, kol pamatysite simbolį .

- Palieskite “OK”.

Jeigu užrakto funkcija  įjungta, viršutiniame ekrano kampe rodomas taškėlis .

- Uždarykite prietaiso dureles. Tik tada užrakto funkcija yra įjungta .

## Kitų nuostatų parinkimas

### Užrakto funkcijos / laikinas išjungimas

Jeigu norite, pvz., pakeisti temperatūrą, užrakto funkciją galite trumpam išjungti:

- Palieskite "OK".

Ekране rodoma .

- 6 sekundes lieskite jutiklinį mygtuką "OK".

Ekране rodoma  (pasirinkta šaldytuvo zona)

- Prireikus galite jutikliniais mygtukais < ir > pakeisti pasirinktą temperatūros zoną.

- Palieskite "OK".

- Pasirinkite norimą nustatymą.

- Palieskite "OK".

Uždarydami prietaiso dureles, vėl suaktyvinsite užrakto funkciją .

### Užrakto funkcijos / išjungimas

- Palieskite "OK".

Ekране rodoma .

- 6 sekundes lieskite jutiklinį mygtuką "OK".

Ekране rodoma  (pasirinkta šaldytuvo zona)

- Verskite jutikliniu mygtuku < arba >, kol atversite simbolį .

- Palieskite "OK".

- Verskite jutikliniu mygtuku < arba >, kol atversite simbolį .

- Palieskite "OK".

Jeigu užrakto funkcija išjungta, ekrane šviečia .

### Šabo režimas

Siekiant paremti religinius papročius, šaldymo prietaise veikia Šabo režimas.

Ijungtas Šabo režimas  pirmiausia rodomas pradžios ekrane.

Maždaug po 3 sek. ekranas užtamsinamas.

Kol įjungtas Šabo režimas , negalėsite keisti šaldymo prietaiso nustatymų.

Patikrinkite, ar uždarytos prietaiso durelės, nes vaizdiniai įspėjamieji signalai išjungti.

Funkcija Šabo režimas  išsijungia automatiškai maždaug po 80 valandų.

Jeigu įjungtas Šabo režimas , išjungiami:

- vidaus apšvietimas atidarius prietaiso dureles;
- garsiniai ir vaizdiniai signalai;
- temperatūros rodymo indikatorius;
- veikiantis WLAN ryšys.



Visi kiti prieš tai suaktyvinti nustatymai veikia toliau.



 Vartojant sugedusius produktus, kyla pavojus sveikatai.

Ijungus "šabo režimą" , nebus rodomas galimai sutrikęs elektros srovės tiekimas, todėl gali būti, kad maisto produktai bus laikomi padidintoje temperatūroje. Gali sutrumpėti produktų tinkamumo vartoti terminas.

Jeigu "šabo režimo"  metu buvo sutrikęs elektros srovės tiekimas, patikrinkite maisto produktų kokybę.

### Šabo režimo įjungimas

- Nustatymų režime  verskite jutikli-  
niu mygtuku < arba >, kol pamatysite  
simbolį .
- Palieskite *OK*.

Jeigu įjungtas Šabo režimas , viršuti-  
niame ekrano kampe rodomas taškelis .

Maždaug po 3 sek. ekranas užtamsina-  
mas.



- Uždarykite prietaiso dureles.

### Šabo režimo išjungimas

- Palieskite jutiklinį mygtuką *OK*.

Ekrane rodoma .

- Palieskite *OK*.



Jeigu įjungtas Šabo režimas , viršuti-  
niame ekrano kampe rodomas taškelis .

- Palieskite *OK*.

Jeigu Šabo režimas , išjungtas, viršuti-  
niame ekrano kampe užgęsta taškelis.

### Laiko tarpo keitimas, per kurį įsijungia durelių įspėjamasis signalas

Galite nustatyti, kaip greitai turi nu-  
skambėti įspėjamasis signalas atidarius  
prietaiso dureles.

- Nustatymų režime  verskite jutikli-  
niu mygtuku < arba >, kol pamatysite  
simbolį  .
- Palieskite *OK*.
- Jutiliniais mygtukais < ir > pasirinkite  
laiko tarpą nuo 30 sekundžių iki 3 mi-  
nučių: 30 sekundžių išjungta.
- Palieskite *OK*.

### Jungimas į tinklą

Jūsų šaldymo prietaise integruotas viet-  
nio belaidžio tinklo modulis. Dėl belai-  
džio ryšio tinklo („Wi-Fi“) modulio gali-

ma užmegzti tinklo ryšį su jūsų namų in-  
terneto tinklu ir savo mobiliajame įrengi-  
nyje naudotis „Miele“ programėle.

Prisijungus prie šaldymo prietaiso per  
belaidžio ryšio tinklą, ryšys automatiškai  
atkuriamas kiekvieną kartą, kai vėl jį įjun-  
giate.

Užtikrinkite, kad šaldymo prietaiso pa-  
statymo vietoje belaidžio ryšio signalas  
būtų pakankamai stiprus.

Šaldymo prietaisą prijungus prie viet-  
nio belaidžio tinklo, padidės energijos  
sąnaudos, net jeigu išjungsite prietai-  
są.

### Išmaniosios papildomos funkcijos „Miele“ programėlėje\*

Prisijungę prie tinklo per „Miele“ progra-  
mėlę galėsite naudotis daugybe išma-  
niųjų papildomų funkcijų, pvz.,

- būsenos informacijos atsiuntimu
- Naudokite papildomas naudingas  
funkcijas
- Atnaujindami programinę įrangą užti-  
krinkite, kad šaldymo prietaisas palai-  
kytų „Miele“ techninį lygį

Daugiau informacijos apie išmaniąsias  
papildomas funkcijas rasite „Miele“ in-  
terneto svetainėje, „Apple AppStore®“  
arba „Google Play Store™“.

\* Papildomas skaitmeninis  
„Miele & Cie. KG“ pasiūlymas. Funkci-  
jos gali skirtis, atsižvelgiant į modelį ir  
šalį. „Miele“ programėlėje turite sutikti  
su „Miele“ skaitmeninių produktų ir  
paslaugų bendrosiomis prekybos ir  
paslaugų teikimo sąlygomis bei priva-  
tumo politika. „Miele“ pasilieka teisę  
bet kuriuo metu pakeisti arba nutraukti  
skaitmeninių pasiūlymų teikimą.

# Kitų nuostatų parinkimas

## Jungimas į tinklą pirmąjį kartą

- Palieskite *OK*.

Ekrane rodoma .

- Slinkite tekstą jutikliniu mygtuku < arba >, kol atversite simbolį .

- Palieskite *OK*.

- Slinkite tekstą jutikliniu mygtuku < arba >, kol atversite simbolį .

- Palieskite *OK*.

- Jutikliniais mygtukais < ir > pasirinkite norimą prisijungimo būdą (programėlė arba belaidis ryšys (WPS)).

- Palieskite *OK*.

- **Norėdami išėiti iš nustatymų režimo** , slinkite tekstą jutikliniu mygtuku < arba >, kol pamatysite simbolį .

- Palieskite *OK*.

- Slinkite tekstą jutikliniu mygtuku < arba >, kol atversite simbolį , ir patvirtinkite mygtuku *OK*.

Sėkmingai prisijungus ekrane rodoma .

Jeigu nepavyko prisijungti, ekrane rodoma .

Procesą paleiskite iš naujo.

## WLAN ryšio išaktyvinimas

- Palieskite *OK*.

Ekrane rodoma .



- Slinkite tekstą jutikliniu mygtuku < arba >, kol atversite simbolį .

- Palieskite *OK*.

- Slinkite tekstą jutikliniu mygtuku < arba >, kol atversite simbolį .

- Palieskite *OK*.

Jeigu WLAN išaktyvintas, ekrane rodomas simbolis .

- **Norėdami uždaryti nustatymų režimą** , slinkite tekstą jutikliniu mygtuku < arba >, kol pamatysite simbolį .

- Palieskite *OK*.

- Slinkite tekstą jutikliniu mygtuku < arba >, kol atversite simbolį,  ir patvirtinkite mygtuku *OK*.

## WLAN ryšio suaktyvinimas

- Palieskite *OK*.

Ekrane rodoma .



- Slinkite tekstą jutikliniu mygtuku < arba >, kol atversite simbolį .



- Palieskite *OK*.

- Slinkite tekstą jutikliniu mygtuku < arba >, kol atversite simbolį .

- Palieskite *OK*.

- Slinkite tekstą jutikliniu mygtuku < arba >, kol atversite simbolį,  ir patvirtinkite mygtuku *OK*.

Jeigu suaktyvintas WLAN, rodomas simbolis  ir taškelis viršutiniame ekrano kampe .

- **Norėdami uždaryti nustatymų režimą** , slinkite tekstą jutikliniu mygtuku < arba >, kol pamatysite simbolį .

- Palieskite *OK*.

- Slinkite tekstą jutikliniu mygtuku < arba >, kol atversite simbolį,  ir patvirtinkite mygtuku *OK*.







Kai WLAN ryšys aktyvus, ekrane šviečia simbolis .

## Tinklo konfigūracijos atkūrimas

- Palieskite *OK*.

Ekrane rodoma .

## Kitų nuostatų parinkimas



- Slinkite tekstą jutikliniu mygtuku < arba >, kol atversite simbolį .
- Palieskite *OK*.
- Slinkite tekstą jutikliniu mygtuku < arba >, kol atversite simbolį .
- Palieskite *OK*.
- Jutikliniu mygtuku > verskite iki simbolio .
- Palieskite *OK*.
- Jutikliniu mygtuku > verskite iki simbolio X.
- Palieskite *OK*.
- **Norėdami uždaryti nustatymų režimą** , slinkite tekstą jutikliniu mygtuku < arba >, kol pamatysite simbolį .
- Palieskite *OK*.
- Slinkite tekstą jutikliniu mygtuku < arba >, kol atversite simbolį,  ir pavirtinkite mygtuku *OK*.

Atkuriami visi atlikti nustatymai ir įves-tos “Miele@home” vertės.

WLAN ryšys buvo išaktyvintas, ekrane užgęsta .

### **Įspėjamųjų ir garsinių signalų / garso stiprumo keitimas**

Galite pakeisti įspėjamųjų ir garsinių signalų garso stiprumą (pvz., durelių įspėjamojo signalo arba klaidos pranešimo). Taip pat galite išjungti visus įspėjamuosius ir garsinius signalus, jeigu šie Jus trikdė.

- Nustatymų režime  verskite jutikliniu mygtuku < arba >, kol pamatysite simbolį .
- Palieskite *OK*.



- Jutikliniais mygtukais < ir > išsirinkite norimą įspėjamųjų ir garsinių signalų garso stiprumą.

- Palieskite *OK*.

Jeigu įspėjamieji ir garsiniai signalai išjungti, rodoma .

### **Ekranų ryškumo keitimas**



Ekranų ryškumą galite priderinti prie patalpos apšvietimo sąlygų.

- Nustatymų režime  verskite jutikliniu mygtuku < arba >, kol pamatysite simbolį .
- Palieskite *OK*.
- Jutikliniais mygtukais < ir > išsirinkite norimą ekranų ryškumą.
- Palieskite *OK*.

### **Parodomąjo režimo išjungimas**

Parodomasis režimas  leidžia pardavėjui pademonstruoti prietaiso veikimą neįjungiant šaldymo. Naudojant namuose, šio nustatymo nereikės.

Jeigu gamykloje buvo įjungtas parodomasis režimas, prietaisą įjungus ekrane rodoma .



- Valdymo skydelyje palieskite jutiklinį mygtuką *OK*.
- Ekrane pirmiausia rodoma “Miele”, tada pradžios ekranas.
- Palieskite *OK*.
- Nustatymų režime  verskite jutikliniu mygtuku < arba >, kol pamatysite simbolį .
- Palieskite *OK*.

Jeigu parodomasis režimas  buvo išjungtas, šaldymo prietaisas išsijungia, turėsite jį iš naujo įjungti.

## Kitų nuostatų parinkimas

### Gamyklinių nustatymų atkūrimas

Buvo atkurti visi šaldymo prietaiso gamykliniai nustatymai (daugiau apie prietaiso nustatymus žr. skyriuje “Prietaiso nustatymus”).

- Nustatymų režime  jutikliniu mygtuku < arba > verskite iki simbolio .
- Palieskite OK.
- Jutikliniu mygtuku > verskite iki simbolio .
- Palieskite OK.

Šaldymo prietaisas išsijungia ir turi būti įjungtas iš naujo.



### Informacija

Ekране rodomi prietaiso duomenys (modelio pavadinimas ir serijos numeris).

Paruoškite šiuos prietaiso duomenis:

- šaldymo prietaisui prijungti prie WLAN tinklo (žr. skyriaus “Kitų nustatymų pasirinkimas” poskyrį “Nustatymai” poskyryje “Miele@home”) (atsižvelgiant į modelį);
- skirtas informuoti “Miele” garantinio aptarnavimo skyrių apie prietaiso veikimo triktį (žr. skyrių “Garantinio aptarnavimo skyrius”);
- informacijai atsisiųsti iš EPREL duomenų bazės (žr. skyrių “Klientų aptarnavimo skyrius”).

### Kvapų filtro keitimo indikatorius



Įdėjus naują kvapų filtrą (papildomas priedas) pirmiausia reikia suaktyvinti kvapų filtro keitimo indikatorius  nustatymų režime .

Kvapų filtro keitimo indikatorius  pradžios ekrane maždaug kas 6 mėnesius rodys priminimą pakeisti kvapų filtrą (žr. skyriaus “Valymas ir priežiūra” poskyrį “Kvapų filtro keitimas”).

### Valymo režimas

Valymo režimas  skirtas palengvinti šaldytuvo zonos valymą (žr. skyrių “Valymas ir priežiūra”). Išsijungia šaldymas, šaldymo prietaiso vidaus apšvietimas lieka įjungtas. Taip pat išjungiami akustiniai ir optiniai signalai.

Įjungtas valymo režimas  rodomas pradžios ekrane.

Išvalius prietaisą, valymo režimą  reikia išjungti. Jeigu prietaiso durelės uždarytos ilgiau negu 10 minučių, valymo režimas  automatiškai išsijungia.

Draudžiama pašalinti šaldymo prietaiso viduje esančią specifikacijų lentelę. Jos gali pririnkti sutrikus prietaiso veikimui!

Stebėkite, kad į elektros ir apšvietimo sistemą nepatektų vandens.

 Patekusi drėgmė gali sukelti veikimo sutrikimų.

Garinio valytuvo garai gali pažeisti prietaiso plastikines dalis ir elektrinius komponentus.

Šaldymo prietaiso nevalykite valymo garais prietaisu.

## Atitirpinimas

### Šaldytuvo zona ir “PerfectFresh Pro” zona

Šaldytuvo ir “PerfectFresh Pro” zonos atitirpinamos automatiškai.

### Šaldiklio zona

Šaldymo prietaise veikia “NoFrost” – automatinio šaldiklio zonos atitirpinimo sistema.

## Valymo priemonės pasirinkimas

Šaldymo prietaiso vidinę dalį valykite tik saugiomis valymo ir priežiūros priemonėmis.

Kad nepažeistumėte paviršių, **neaudokite**

- valymo priemonių, kurių sudėtyje yra sodos, amoniako, rūgščių arba chloridų;
- kalkių šalinimo priemonių;
- šveitimui skirtų priemonių (pvz., šveitimo miltelių, šveitimo skysčių, šveitimo akmens);



- valymo priemonių, kurių sudėtyje yra tirpiklių;
- nerūdijančiojo plieno valiklių;
- indaplovėms skirtų ploviklių;
- orkaičių valymui skirtų aerosolių;
- stiklo valymo priemonių;
- kietų šveitimo kempinių ir šepečių (pvz., puodams valyti skirtų kempinių);
- purvo trintukų;
- aštrių metalinių grandiklių.

Rekomenduojame valyti sausa kempine, šiltu vandeniu su šiek tiek indų ploviklio.

## Šaldymo prietaiso paruošimas valyti

### Tik šaldytuvo zonos valymas:

Ijunkite “Valymo režimą”  . Šaldytuvo zonoje išjungtas šaldymas, vidaus apšvietimas lieka įjungtas.

- Nustatymų režime  verskite jutikliu mygtuku < arba >, kol pamatysite simbolį .
- Palieskite OK.

Jeigu įjungtas “Valymo režimas”,  viršutiniame ekrano kampe rodomas taškelis •.

Įjungtas “Valymo režimas”  rodomas pradžios ekrane.

- Išimkite maisto produktus iš šaldytuvo zonos ir sudėkite vėsioje vietoje.
- Išimkite ir išvalykite visus išimamus priedus (žr. poskyrį “Priedų išėmimas, išardymas ir valymas”).

### Šaldiklio zonos / viso šaldymo prietaiso valymas

- Įjunkite šaldymo prietaisą.

Ekrane rodoma , šaldymas yra išjungtas.

# Valymas ir priežiūra

- Išimkite maisto produktus iš šaldiklio zonos / šaldymo prietaiso ir sudėkite vėsioje vietoje.
- Išimkite ir išvalykite visus išimamus priedus (žr. poskyrį “Priedų išėmimas, išardymas ir valymas”).

## Prietaiso vidinės dalies plovimas

Šaldymo prietaisą išvalykite bent kartą per mėnesį.

Jeigu nešvarumai įsisenėję, tam tikromis aplinkybėmis gali nepavykti jų pašalinti.

Paviršiai gali nusidažyti arba deformuotis.

Geriausia nešvarumus pašalinti iš karto.

- **Prietaiso vidinė dalį** plaukite kempinėle, naudokite drungną vandenį ir šiek tiek indų ploviklio.
- Išvalę nuplaukite švari vandeniu ir viską nusauskite valymo šluoste.
- Pagaliuku arba panašiu daiktu išvalykite atitirpusio vandens lataką ir išleidžiamąją angą.
- Kad šaldymo prietaisas išsivėdintų ir neatsirastų nemalonaus kvapo, prietaiso dureles trumpam palikite atidarytas.

## Priedus plaukite rankomis arba indaplovėje

Šios dalys turi būti plaunamos tik **rankomis**:

- nerūdijančiojo plieno juostelės;
- lentynėlės su įspaudais;
- pertvaros plokštelė su butelių lentyna;

- visi stalčiai ir stalčių dangčiai (atsižvelgiant į modelį);
- reguliuojamo aukščio lentyna buteliams (galima įsigyti papildomai);
- rūšiavimo dėžutė (galima įsigyti papildomai);

Šias dalis **galima plauti indaplovėje**:

 Pažeidimo pavojus dėl per aukštos indaplovės temperatūros!

Plaunamos indaplovėje aukštesnėje negu 55 °C temperatūroje, šaldymo prietaiso dalys gali tapti netinkamos naudoti arba deformuotis.

Plaukite indaplovėje tik tas prietaiso dalis, kurias leidžiama plauti indaplovėje, rinkitės maks. 55 °C plovimo temperatūrą.

Jei plastikinės dalys liečiasi su natūraliais dažikliais, pvz., morkomis, pomidorais ir pomidorų padažu, plastikinės dalys indaplovėje gali nusidažyti. Šis spalvos pakitimas neturi įtakos dalių stabilumui.

- butelių laikiklis, lentynėlė kiaušiniams, ledo kubelių indas;
- durelių lentynėlės ir butelių stovai durelėse (be nerūdijančiojo plieno juostelės);
- lentynos (be juostelių ir be įspaudų);
- stiklinės lentynos (be apsauginių juostelių);
- kvapų filtro laikiklis (galima įsigyti kaip papildomą priedą).

## Priedų išėmimas ir išardymas plauti

### Lentynėlių / butelių stovo išardymas

Prieš dėdami stovą / lentynėles į indaplovę, nuimkite nerūdijančiojo plieno skydelius.

Norėdami nuimti nerūdijančiojo plieno juosteles, atlikite šiuos veiksmus:

- Butelių stovą ir (arba) durelių lentynėlę padėkite ant darbinio paviršiaus.
- Traukite iš vienos pusės ir nuimkite nerūdijančiojo plieno juostelę.
- Nuplovę butelių stovą ir (arba) lentyną, vėl pritvirtinkite apsaugines juosteles.

### Lentynos išardymas

Prieš valydami lentyną, nuimkite apsauginę juostelę. Atlikite šiuos veiksmus:

- Paklokite ant stalviršio minkštą pagrindą (pvz., indų šluostę) ir paguldyskite ant jo lentyną.

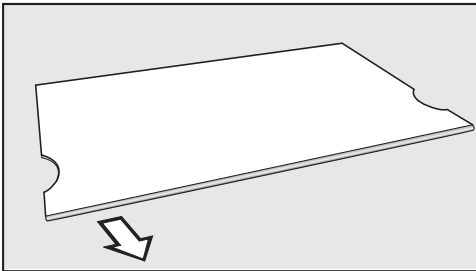

- Traukite iš vienos pusės ir nuimkite nerūdijančiojo plieno juostelę.
- Išvalę lentyną, vėl pritvirtinkite apsaugines juosteles.

### Stalčiaus išėmimas

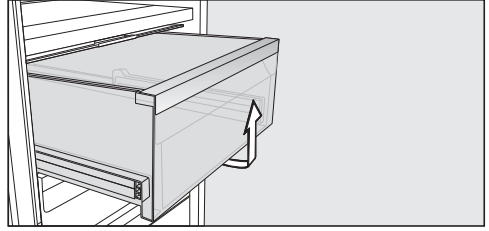

- Stalčių ištraukite iki galo ir priekį lengvai kilstelėkite aukštin.
- Išvalykite ir vėl įdėkite atgal.

### Pertvaros plokštelės su butelių lentyna išėmimas

- Nuo pertvaros plokštelės nuimkite galinę stiklinę lentynėlę.

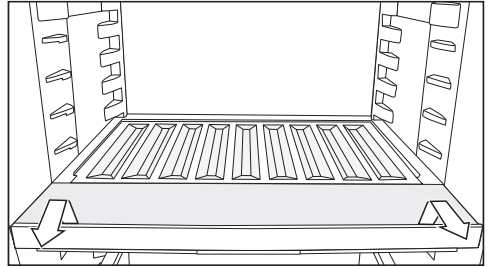

- Lengvai kilstelėkite butelių lentynos priekį ir išimkite ją traukdami į save.
- Baigę valyti, butelių lentyną vėl iki galo įstatykite ir spustelėkite žemyn.
- Ant pertvaros plokštelės vėl uždėkite stiklinę lentyną.

# Valymas ir priežiūra

## Stalčiaus dangtelio nuėmimas

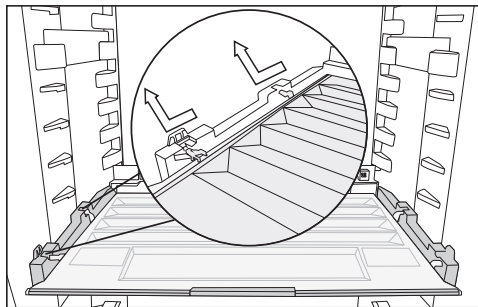

- Kilstelėkite dangtelio priekį ir išimkite.
- Nuvalykite ir vėl įdėkite atgal.

## Stalčių ir stiklinių lentynų išėmimas iš šaldiklio zonos

- Stalčių ištraukite iki galo, jo priekį lengvai kilstelėkite aukštyn.
- Išimkite stiklinę lentyną, jos priekį lengvai kilstelėję aukštyn.

## Stiklinių lentynų ir stalčių įdėjimas į šaldiklio zoną

- Stiklinę lentyną įstrižai įdėkite į kreipiamuosius bėgelius.
- Įstatykite lentyną į prietaisą, tai darydami ją šiek tiek nuleiskite žemyn.
- Stalčių įstrižai įdėkite į kreipiamuosius bėgelius.
- Įstatykite stalčių, tai darydami jį šiek tiek nuleiskite žemyn.

## “Active AirClean” filtro (kvapų filtro) keitimas

Naujų “Active AirClean” filtrų galite įsigyti “Miele” klientų aptarnavimo skyriuje, specializuotoje prekybos vietoje arba “Miele” interneto parduotuvėje.

- Kvapų filtro laikiklį kilstelėkite aukštyn nuo lentynos ir išimkite.

Įstatyti kvapų filtrai negali liestis prie šaldymo prietaiso galinio skydelio, nes dėl drėgmės poveikio gali prie jo prilipti.

Naują kvapų filtrą įstatykite į laikiklį kiek galima giliau, kad jis neprasikištų pro laikiklio kraštą.

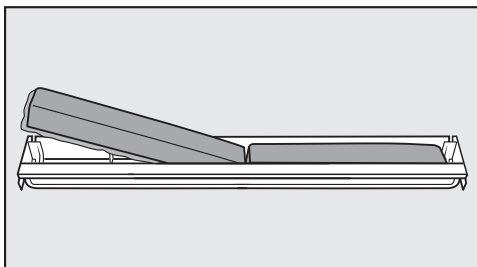

- Išimkite abu kvapų filtrus ir nusklembtu kraštu žemyn įstatykite į laikiklius naujus.

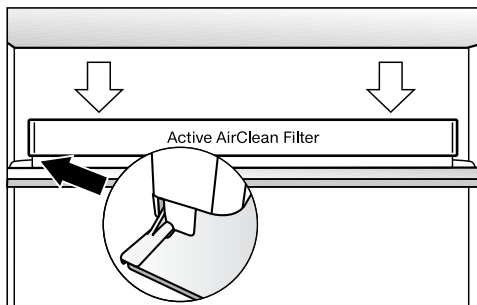

- Uždėkite laikiklį ant lentynos galinės apsauginės juostelės, per vidurį ir užfiksuokite.

## “Active AirClean” filtro keitimo patvirtinimas

- Palieskite OK.

Užgęsta simbolis 🌐, laiko skaitiklis atsukamas į pradinę padėtį.

## Prietaiso priekio ir šoninių sienelių valymas

Jei nešvarumai nevalomi ilgesnį laiką, kai kurių gali nepavykti pašalinti. Paviršiai gali nusidažyti arba deformuotis.

Todėl ant prietaiso durelių ir šoninių sienelių susikaupusius nešvarumus geriausia pašalinti iš karto.

Visi paviršiai yra jautrūs įbrėžimams ir gali nusidažyti arba pakeisti spalvą, jei bus valomi netinkamomis priemonėmis.

Perskaitykite šio skyriaus pradžioje pateiktą informaciją "Valymo priemonių nuorodos".

- Prietaiso paviršių valykite švaria kempine, plovikliu ir šiltu vandeniu. Valymui galite naudoti švarią, drėgną mikroploušto šluostę be valiklių.
- Išvalę, papildomai nuskalaukite švairu vandeniu ir viską nusausinkite minkšta šluoste.

## Durelių sandariklio valymas

 Netinkamai valant, kyla pavojus apgadinti prietaisą.

Tepant durelių sandariklį alyva arba riebalais, šis gali tapti porėtas.

Netepkite durelių sandariklio alyva arba riebalais.

- Reguliariai nuplaukite durelių sandariklį švairu vandeniu ir kruopščiai nusausinkite šluoste.

## Vėdinimo ir ventiliacijos angų valymas

- Vėdinimo ir ventiliacijos angas reguliariai valykite šluotele arba dulkių siurbliu (galima naudoti, pvz., "Miele" dulkių siurblio siurbimo šepetėlį).

## Baigę valyti

- Visas dalis sudėkite atgal į šaldymo prietaisą.
- Įjunkite šaldymo prietaisą.
- Jeigu reikia, šaldytuvo zonos valymo režimą  dar kartą išjunkite.
- Kad šaldiklio zonoje greitai būtų pasiekta žema temperatūra, trumpam įjunkite funkciją "SuperFrost" .
- Trumpam įjunkite funkciją "SuperCool" , kad šaldytuvo zona greičiau atvėstų.
- Sudėkite maisto produktus į šaldytuvą.
- Kai tik šaldiklio zonoje temperatūra bus pakankamai žema, įdėkite stalčius su šaldytais produktais.
- Kai tik maisto produktai arba gėrimai bus pakankamai atvėsinti, funkciją "SuperCool"  galite išjungti.
- Kai šaldiklio zonoje nusistovės pastovi temperatūra, t. y. ne žemesnė kaip –18 °C, funkciją "SuperFrost"  išjunkite.
- Uždarykite prietaiso dureles.

## Problemų šalinimas

Daugumą veikimo sutrikimų ir klaidų galite pašalinti savarankiškai. Paprastai tai padeda sutaupyti laiko ir pinigų, nes nereikia kreiptis į klientų aptarnavimo skyrių.

Daugiau informacijos apie savarankišką veikimo sutrikimų šalinimą ieškokite: [www.miele.lt/support/customer-assistance](http://www.miele.lt/support/customer-assistance).



Kol nepašalintas gedimas, neatidarykite prietaiso durelių, kad būtų prarasta kuo mažiau šalčio.

### Bendrosios problemos dėl šaldymo prietaiso





Problema	Priežastis ir šalinimas
<b>Šaldymo prietaisas nešaldo.</b>	Šaldymo prietaisas išjungtas. ■ Įjunkite šaldymo prietaisą.
	Neteisingai į lizdą įkištas tinklo arba prietaiso kištukas. ■ Įkiškite į lizdą tinklo kištuką, o prietaiso kištuką į prietaiso lizdą.
	Suveikė namų instaliacijos saugiklis. Gali būti, kad sugedo šaldymo prietaisas, namuose sutriko elektros srovės tiekimas arba sugedo kažkuris kitas prietaisas. ■ Kreipkitės į elektros specialistą arba garantinio aptarnavimo skyrių.
<b>Nuolat veikia kompresorius.</b>	Tai ne gedimas! Siekiant taupyti energiją, esant mažesniai šalčio poreikiui, kompresorius persijungia į mažesnio sūkių skaičiaus režimą. Pailgėja kompresoriaus veikimo laikas.
<b>Vis dažniau įsijungia ir ilgiau veikia kompresorius – šaldymo prietaise per žema temperatūra.</b>	Buvo dažnai varstomos prietaiso durelės. Arba sudėjote didelį kiekį šviežių maisto produktų. ■ Prietaiso dureles atidarykite tik jeigu reikia ir tik trumpam.
	Prietaiso durelės neužsidaro iki galo. Temperatūra šaldymo prietaise krenta. ■ Patikrinkite prietaiso durelių padėtį, ir, jei reikia, jas sureguliuokite naudodami lankstų varžtus.
	Netinkamai uždarytos prietaiso durelės. Jeigu susidarė storesnis ledo sluoksnis, sumažėja šaldymo galia, padidėja energijos sąnaudos. ■ Visada iki galo uždarykite prietaiso dureles.

## Problemų šalinimas





Problema	Priežastis ir šalinimas
	<p>■ Jei reikia, atitirpinkite ir išvalykite šaldymo prietaisą.</p> <p>Per aukšta aplinkos temperatūra. Kuo aukštesnė patalpos temperatūra, tuo ilgiau veikia kompresorius.</p> <p>■ Vadovaukitės skyriaus “Montavimas” poskyryje “Pastatymo vieta” pateikta informacija.</p> <p>Gali būti, kad užstatytos arba užsikimšusios vėdinimo ir ventiliacijos angos.</p> <p>■ Neuždenkite vėdinimo ir ventiliacijos angų.</p> <p>■ Iš ventiliacijos ir vėdinimo angų reguliariai išvalykite dulkes.</p> <p>Įmontuojamiesiems prietaisams: šaldymo prietaisas buvo neteisingai įmontuotas į nišą.</p> <p>■ Įmontuokite prietaisą, kaip aprašyta montavimo instrukcijoje.</p>
<p><b>Šaldymo prietaise per žema temperatūra.</b></p>	<p>Šaldymo prietaise nustatyta per žema temperatūra.</p> <p>■ Sureguliuokite temperatūrą.</p> <p>Vienu metu buvo užšaldytas didelis maisto produktų kiekis.</p> <p>■ Vadovaukitės instrukcijomis, pateiktomis skyriaus “Eksplotavimas” skyriuje “Šviežių maisto produktų šaldymas ir laikymas”.</p> <p>Vis dar įjungta greitojo atvėsavimo funkcija “SuperCool” ❄️.</p> <p>■ Taupydami energiją, galite anksčiau išjungti “SuperCool” funkciją ❄️.</p> <p>Vis dar įjungta funkcija “SuperFrost” ❄️.</p> <p>■ Taupydami energiją, savarankiškai anksčiau laiko išjunkite “SuperFrost” funkciją ❄️.</p>

## Problemų šalinimas















Problema	Priežastis ir šalinimas
Šaldymo prietaiso temperatūra per aukšta. Šaldyti maisto produktai (atsižvelgiant į modelį) gali atitirpti.	Tai ne gedimas! Nustatyta temperatūra yra per aukšta. <ul style="list-style-type: none"> <li>■ Sureguliuokite temperatūrą.</li> <li>■ Po 24 valandų dar kartą patikrinkite temperatūrą.</li> </ul>
	Per žema patalpos temperatūra, kurioje stovi šaldymo prietaisas. Jeigu patalpos temperatūra yra per žema, kompresorius rečiau įsijungia. Temperatūra šaldymo prietaise kyla. <ul style="list-style-type: none"> <li>■ Vadovaukitės skyriaus “Montavimas” poskyryje “Pastatymo vieta” pateikta informacija.</li> <li>■ Padidinkite aplinkos temperatūrą.</li> </ul>
Šaldymo prietaisas prišalęs arba šaldymo prietaiso viduje kaupiasi kondensatas. Gali būti, kad neužsidaro prietaiso durelės.	Durelių sandariklis iššokęs iš griovelio. <ul style="list-style-type: none"> <li>■ Patikrinkite durelių sandariklį.</li> </ul>
	Durelių sandariklis pažeistas. <ul style="list-style-type: none"> <li>■ Patikrinkite, ar nepažeistas durelių sandariklis.</li> </ul>
Pažeistas arba susidėvėjęs durelių sandariklis.	Durų sandariklis keičiamas be jokių įrankių. <ul style="list-style-type: none"> <li>■ Pakeiskite sandariklį. Jį galite įsigyti “Miele” garantinio aptarnavimo skyriuje arba specializuotoje parduotuvėje.</li> </ul>
Drėgnajame stalčiuje pasirinkus nustatymą ∞∞∞, galimas neigiamas poveikis maisto produktams.	Drėgnajame stalčiuje per daug kondensato. <ul style="list-style-type: none"> <li>■ Kondensatą išvalykite šluoste.</li> <li>■ Įdėkite groteles ar kitą panašų daiktą, kad perteklinė drėgmė galėtų nuvarvėti.</li> <li>■ Taip pat galite atidaryti skyriaus dangtelį pasirinkdami padėtį “Nepadidinta oro drėgmė ∆”.</li> <li>■ Išjunkite drėkintuvą (Humidifier) ☼ (atsižvelgdami į modelį).</li> </ul>
Šaldomi produktai virto ledu.	Maisto produktų pakuotė įdedant nebuvo sausa. <ul style="list-style-type: none"> <li>■ Šaldomą produktą atlaisvinkite buku daiktu, pavyzdžiui, šaukšto kotu.</li> </ul>





Problema	Priežastis ir šalinimas
<b>Nenuskamba įspėjamasis signalas, nors prietaiso durelės jau kuris laikas atidarytos.</b>	<p>Tai ne gedimas. Įspėjamasis signalas išjungtas nustatymų režime. Jeigu ir vėl norite įjungti akustinį įspėjamąjį signalą:</p> <ul style="list-style-type: none"> <li>■ Palieskite <i>OK</i>.</li> </ul> <p>Ekrane rodoma .</p> <ul style="list-style-type: none"> <li>■ Slinkite tekstą jutikliniu mygtuku &lt; arba &gt;, kol atversite simbolį .</li> <li>■ Palieskite <i>OK</i>.</li> <li>■ Slinkite tekstą jutikliniu mygtuku &lt; arba &gt;, kol atversite simbolį .</li> <li>■ Palieskite <i>OK</i>.</li> <li>■ Jutikliniais mygtukais &lt; ir &gt; išsirinkite norimą įspėjamųjų ir garsinių signalų garso stiprumą.</li> <li>■ Palieskite <i>OK</i>.</li> </ul> <p>Jeigu įspėjamieji ir garsiniai signalai įjungti, rodomas .</p>

## Pranešimai ekrane



Pranešimas	Priežastis ir šalinimas
<b>Ekrane šviečia , šaldymo prietaisas nešaldo, tačiau veikia šaldymo prietaiso valdymas ir vidaus apšvietimas.</b>	<p>Įjungtas parodomasis režimas.</p> <ul style="list-style-type: none"> <li>■ Palieskite <i>OK</i>.</li> </ul> <p>Ekrane pirmiausia rodoma "Miele", tada pradžios ekranas.</p> <ul style="list-style-type: none"> <li>■ Palieskite <i>OK</i>.</li> <li>■ Nustatymų režime  verskite jutikliniu mygtuku &lt; arba &gt;, kol pamatysite simbolį .</li> <li>■ Palieskite <i>OK</i>.</li> </ul> <p>Jeigu parodomasis režimas  buvo išjungtas, šaldymo prietaisas išsijungia, turėsite jį iš naujo įjungti.</p>







## Problemų šalinimas

Pranešimas	Priežastis ir šalinimas
<b>Ekrane šviečia , neveikia šaldymo prietaiso valdymas.</b>	<p>Vis dar įjungta valymo funkcija.</p> <ul style="list-style-type: none"> <li>■ Valdymo skydelyje palieskite jutiklinį mygtuką <i>OK</i> ir išjunkite valymo funkciją.</li> </ul> <p>Ekrane rodoma .</p> <ul style="list-style-type: none"> <li>■ Palieskite <i>OK</i>.</li> </ul> <p>Kai “Valymo režimas”  išjungtas, taškelis viršutiniame ekrano kampe užgęsta.</p> <ul style="list-style-type: none"> <li>■ Verskite jutikliniu mygtuku <i>&lt;</i> arba <i>&gt;</i>, kol atversite simbolį , ir patvirtinkite mygtuku <i>OK</i>.</li> </ul> <p>Šaldymo prietaisas pradeda šaldyti.</p>
<b>Ekrane nieko nerodoma. Ekranas juodas.</b>	<p>Įjungtas Šabo režimas : vidaus apšvietimas išjungtas, šaldymo prietaisas šaldo.</p> <ul style="list-style-type: none"> <li>■ Palieskite <i>OK</i>.</li> </ul> <p>Ekrane rodoma .</p> <ul style="list-style-type: none"> <li>■ Palieskite <i>OK</i>.</li> </ul> <p>Jeigu įjungtas “Šabo režimas” , viršutiniame ekrano kampe rodomas taškelis .</p> <ul style="list-style-type: none"> <li>■ Palieskite <i>OK</i>.</li> </ul> <p>Jeigu Šabo režimas  išjungtas, viršutiniame ekrano kampe užgęsta taškelis.</p>
<b>Ekrane šviečia simbolis , šaldymo prietaiso valdymas neveikia.</b>	<p>Užrakto funkcija įjungta.</p> <ul style="list-style-type: none"> <li>■ Trumpam atrakinkite šaldymo prietaisą arba visiškai išjunkite užrakto funkciją.</li> </ul>
<b>Pradžios ekrane šviečia simbolis , papildomai pasigirsta signalas.</b>	<p>Garų filtro keitimo indikatorius  primins apie kvapų filtro keitimą.</p> <ul style="list-style-type: none"> <li>■ Pakeiskite laikiklyje kvapų filtrą (žr. skyriaus “Valymas ir priežiūra” poskyrį “Kvapų filtro keitimas (papildomas priedas)”) ir patvirtinkite filtro keitimą ekrane palietę simbolį <i>OK</i>.</li> </ul> <p>Pradžios ekrane užgęsta simbolis .</p>
<b>Atitinkamoje temperatūros indikacijoje šviečia , papildomai suskamba įspėjamasis signalas.</b>	<p>Buvo suaktyvintas <b>durelių įspėjamasis signalas</b>.</p> <ul style="list-style-type: none"> <li>■ Palieskite <i>OK</i>.</li> </ul> <p>Įspėjamasis signalas nutyla, užgęsta simbolis .</p> <ul style="list-style-type: none"> <li>■ Uždarykite atitinkamas prietaiso dureles.</li> </ul>

Pranešimas	Priežastis ir šalinimas
<p>Šaldiklio zonos temperatūros indikatoriuje šviečia  , papildomai pasigirsta įspėjamasis signalas.</p>	<p><b>Temperatūros avarinis signalas</b> suaktyvintas, šaldiklio zonos temperatūra yra per aukšta arba per žema, atsižvelgiant į nustatytą temperatūrą.</p> <p>Taip gali nutikti dėl kelių priežasčių, pvz.:</p> <ul style="list-style-type: none"> <li>– prietaiso durelės buvo dažnai varstomos,</li> <li>– buvo užšaldytas didelis maisto produktų kiekis, bet nebuvo įjungta “SuperFrost” funkcija,</li> <li>– ilgesnį laiką buvo sutrikęs elektros srovės tiekimas (maitinimo nutrūkimas),</li> <li>– šaldymo prietaisas sugedo.</li> </ul> <p>■ Palieskite “OK”.</p> <p>Klaidos pranešimas patvirtintas:   užgęsta, nutyla įspėjamasis signalas.</p> <p>Ekrane maždaug 1 minutę mirksi aukščiausia iki tol šaldiklio zonoje vyravusi temperatūra. Tada šaldiklio zonos temperatūros indikatoriuje vėl rodoma esama temperatūra.</p> <p>Mirksintį temperatūros indikatorių galite išjungti ir anksčiau:</p> <p>■ Palieskite “OK”.</p> <p>Ištrinama aukščiausia rodoma temperatūra. Tada temperatūros indikatoriuje vėl rodoma esama šaldiklio zonos temperatūra.</p> <p>■ Išjunkite įspėjamąjį signalą.</p> <p>■ Patikrinkite temperatūrą ir apžiūrėkite, ar maisto produktai neaptirpo arba neatitirpo. Jei taip atsitiko, prieš pakartotinai užšaldydami maisto produktus, juos termiškai apdorokite (išvirkite arba iškepkite).</p>

## Problemų šalinimas

Pranešimas	Priežastis ir šalinimas
<b>Ekrane užsidega , papildomai nuskamba įspėjamasis signalas.</b>	<p>Rodomas elektros srovės tiekimo sutrikimas: dėl elektros srovės tiekimo sutrikimo arba nutrūkus srovės tiekimui paskutinėmis dienomis arba valandomis pernešlyg pakilo šaldiklio zonos temperatūra.</p> <ul style="list-style-type: none"><li>■ Palieskite "OK".</li></ul> <p>Klaidos pranešimas patvirtintas:  užgęsta, nutyla įspėjamasis signalas.</p> <p>Šaldiklio zonos temperatūros indikatoriuje maždaug 1 minutę mirksės aukščiausia iki tol šaldiklio zonoje vyrausi temperatūra. Tada šaldiklio zonos temperatūros indikatoriuje vėl rodoma esama temperatūra.</p> <p>Mirksintį temperatūros indikatorių galite išjungti ir anksčiau:</p> <ul style="list-style-type: none"><li>■ palieskite "OK".</li></ul> <p>Ištrinama aukščiausia rodoma temperatūra. Tada temperatūros indikatoriuje vėl rodoma esama šaldiklio zonos temperatūra. Šaldymo prietaise palaikoma paskutinį kartą nustatyta temperatūra.</p> <ul style="list-style-type: none"><li>■ Išjunkite įspėjamąjį signalą.</li><li>■ Patikrinkite temperatūrą ir apžiūrėkite, ar maisto produktai neaptirpo arba neatitirpo. Jei taip atsitiko, prieš pakartotinai užšaldydami maisto produktus, juos termiškai apdorokite (išvirkite arba iškepkite).</li></ul>





Pranešimas	Priežastis ir šalinimas
<p>Ekrane šviečia , gali būti rodomas klaidos kodas F ir atitinkamas skaičius. Papildomai suskamba įspėjamasis signalas.</p>	<p>Yra gedimas.</p> <ul style="list-style-type: none"> <li>■ Įspėjamąjį signalą išjungsitė ekrane palietę .</li> <li>■ Kreipkitės į klientų aptarnavimo skyrių.</li> </ul> <p>Kad galėtumėte pranešti apie prietaiso gedimą, be rodomo klaidos kodo taip pat turėsite nurodyti šaldymo prietaiso modelio tipą ir serijos numerį. Šią informaciją <b>i</b> galite atverti iš karto:</p> <ul style="list-style-type: none"> <li>■ Palieskite .</li> </ul> <p>Ekrane rodomi reikalingi prietaiso duomenys.</p> <ul style="list-style-type: none"> <li>■ Palieskite .</li> <li>■ Norėdami išjungti šaldymo prietaisą, verskite jutikliu mygtuku &lt; arba &gt;, kol atversite simbolį .</li> <li>■ Norėdami užverti informacinį rodinį, verskite jutikliu mygtuku &lt; arba &gt;, kol pamatysite simbolį .</li> <li>■ Palieskite .</li> </ul> <p>Rodoma prietaiso klaida: šiam rodmeniui teikiama pirmenybė, todėl iš karto bus nutrauktas bet kuris Jūsų ką tik pasirinktas nustatymas.</p> <p>Prietaiso klaida rodoma dar prieš durelių ir (arba) temperatūros įspėjamąjį signalą.</p>

# Problemų šalinimas

## Vidaus apšvietimas

 Prisiļetę prie neizoliuotų dalių, kuriomis teka elektros srovė, galite patirti elektros smūgį. Nuimdami apšvietimo gaubtą, rizikuojate prisiliesti prie įtampingų dalių. Nebandykite nuimti apšvietimo gaubto. Pakeisti arba reguliuoti apšvietimą šviesos diodais gali tik garantinio aptarnavimo skyriaus darbuotojai.

 Pavojus susižeisti šviesos diodais! Šis apšvietimas atitinka RG 2 rizikos grupę. Jeigu gaubtas yra pažeistas, galima pažeisti akis. Jeigu pažeistas apšvietimo gaubtas, nestebėkite šviesos diodų iš arti optiniu prietaisu (didinamuoju stiklu ar pan.)!

Problema	Priežastis ir šalinimas
<b>Neveikia vidaus apšvietimas.</b>	Šaldymo prietaisas išjungtas. ■ Įjunkite šaldymo prietaisą.
	Įjungtas Šabo režimas  : ekranas lieka tamsus, šaldymo prietaisas šaldo. ■ Palieskite OK. Ekrane rodoma  . ■ Palieskite OK.
	Jeigu įjungtas “Šabo režimas”  , viršutiniame ekrano kampe rodomas taškelis •. ■ Palieskite OK.
	Jeigu “Šabo režimas”  išjungtas, viršutiniame ekrano kampe užgęsta taškelis.
	Jeigu prietaiso durelės yra atidarytos, maždaug po 15 minučių dėl perkaitimo automatiškai išsijungs vidaus apšvietimo sistema. Jei taip nenutinka, vadinas, prietaisas sugedo. ■ Kreipkitės į garantinio aptarnavimo skyrių.
<b>Vidaus apšvietimas mirksi.</b>	Tai ne gedimas! Buvo suaktyvintas durelių įspėjamasis signalas.

## Garso priežastys

Ijungtas šaldymo prietaisas skleidžia įvairius garsus. Jeigu mažesnė šaldymo galia, prietaisas veikia energijos taupymo režimu, tačiau ilgiau. Prietaisas veikia tyliau. Padidinus šaldymo galią, maisto produktai greičiau užšaldomi. Padidėja prietaiso veikimo garsas.

<b>Įprasti garsai</b>	<b>Kas sukelia šiuos garsus?</b>
<b>Švilpimas, šnypštimas</b>	Šaltnešis purškiamas į šaldymo kontūrą.
<b>Burbuliavimas, čiurleniavimas, pliuškenimas</b>	Šaltnešis teka vamzdžiais.
<b>Burzgimas</b>	Šaldymo prietaisas šaldo.
<b>Spragtelėjimas</b>	Termostatas įjungia arba išjungia kompresorių.
<b>Ūžimas, šniokštimas</b>	Veikia ventiliatorius. Automatinis durelių atidarymo įtaisas (atsižvelgiant į modelį) atidaro arba uždaro prietaiso dureles.
<b>Traškėjimas</b>	Šaldymo prietaise plečiasi medžiaga.
<b>Stuksenimas</b>	Veikia vožtuvai ir sklendės.
<b>Zirzimas (šaldymo prietaisai su vandens bakeliu)</b>	Vanduo traukiamas iš vandens bakelio.
<b>Siurbimas (šaldymo prietaisai su durelių uždarymo slopintuvu)</b>	Prietaiso durelės su uždarymo slopintuvu atidaromos arba uždaromos.
Atminkite, kad kompresoriaus ir cirkuliacijos garsai šaldymo kontūre yra neišvengiami.	

## Problemų šalinimas

Garsai	Priežastis ir šalinimas
Vibravimas, trinkėsėjimas, barškėjimas	Šaldymo prietaisas stovi ant nelygaus pagrindo. Išlygiuokite šaldymo prietaisą gulsčiuuku. Pasinaudokite reguliuojamomis kojėlėmis šaldymo prietaiso apačioje (ne visuose modeliuose).
	<b>Įmontuojamuose prietaisuose:</b> ne žemesnėje kaip negu 140 cm nišoje: prietaiso apačioje po pagrindu įstumkite pridėtus stabilizavimo bėgelius.
	Šaldymo prietaisas liečiasi su kitais baldais arba prietaisais. Patraukite šaldymo prietaisą į šoną.
	Kliba arba užstringa stalčiai, krepšiai arba lentynos. Patikrinkite išimamas dalis ir, jei reikia, įdėkite jas iš naujo.
	Liečiasi buteliai ir indai. Butelius arba indus šiek tiek atitraukite vienus nuo kitų.
	Transportavimo laido laikiklis vis dar kabo ant prietaiso užpakalinės sienelės (atsižvelgiant į modelį). Nuimkite transportavimo laido laikiklį.

Užėję į [www.miele.com/service](http://www.miele.com/service) rasite informacijos apie savarankišką sutrikimų šalinimą, taip pat apie atsargines “Miele” dalis.

## Kontaktai pranešti apie triktis

Jeigu sutrikimų nepavyksta pašalinti savarankiškai, informuokite jums prietaisą pardavusį pardavėją arba kreipkitės į “Miele” garantinio aptarnavimo skyrių.

Su “Miele” garantinio aptarnavimo skyriumi galima susisiekti adresu [www.miele.com/service](http://www.miele.com/service).

“Miele” garantinio aptarnavimo skyriaus kontaktiniai duomenys nurodyti šios naudojimo instrukcijos gale.

Garantinio aptarnavimo skyriui turėsite nurodyti modelio pavadinimą ir serijos numerį (Ser. / SN / Nr.). Šiuos duomenis rasite specifikacijų lentelėje šaldymo prietaiso vidinėje dalyje arba, atsižvelgiant į modelį, nustatymų režime, ties Informacija **i**.

## EPREL duomenų bazė

Nuo 2021 metų kovo 1 dienos informacija apie Europos gaminių energijos vartojimo efektyvumo ženklimą ir ekologinio projektavimo reikalavimus pateikiama duomenų bazėje (EPREL). Paspaudę nuorodą <https://eprel.ec.europa.eu/> atversite produktų duomenų bazę. Čia būsite paprašyti įvesti modelio identifikacinį numerį.

Modelio identifikacinis numeris nurodytas specifikacijų lentelėje šaldymo prietaiso vidinėje dalyje arba, atsižvelgiant į modelį, nustatymų režime, ties Informacija **i**.

<b>Miele</b>			
XXXXXX	Nr. XX/XXXXXXXXXX.		
<small>WEINTEMPERERSCHRANK/UNTERTISCHMODELL          MULTI-TEMPERATURE WINE STORAGE CABINET/UNDERCOUNTER          ARMOIRE DE MISE EN TEMPERATURES VIN/SHOULDER MONTABLE SOUS PLAN          #P#W#D#T#A#CONDICIONATO, VINO#MODELO#POTREBUJ#EN#CHILERA          ВИННИЙ ТЕМПЕРАТУРНИЙ ШКАФ</small>			
<small>Klasse/Class          Classa/Clase          SN-ST</small>	<small>Ap-Typ/AP-Type          AP-Type/AP-Tipo</small>	<small>Bruttinhalt/Gross Capacity          Volume Brut/Capacità Bruta          XXXX l</small>	<small>Gefriervermögen/Freezing Capacity          Pouvoir de Congel/Capac. Congeladora</small>
<small>Nutzhalt          NetCapacity          Volume Ut          Capac. Util</small>	<small>Ges / K / G / WEN / KALT          Tot / R / F / WINE / CHILL          To / R / C / VINO / CHILL</small>	<b>R600a: XXg</b>	

## Garantija

Garantinis laikotarpis yra 2 metai.

Daugiau informacijos nurodyta pridėtoje garantinio aptarnavimo sąlygose.

# Informacija

---

## Atitikties deklaracija

Šiuo dokumentu "Miele" patvirtina, kad šaldytuvas-šaldiklis atitinka 2014/53/ES direktyvą.

Visą ES atitikties deklaracijos tekstą galima rasti interneto svetainėse:

- [www.miele.lt](http://www.miele.lt) – produktai atsisiųsti.
- [www.miele.lt/namu-ukis/informacija-385.htm](http://www.miele.lt/namu-ukis/informacija-385.htm) – paslaugos, rodyti daugiau informacijos, naudojimo instrukcijos; būtina nurodyti produkto pavadinimą arba gamyklinį numerį.

Dažnio juosta	2,4000 GHz–2,4835 GHz
---------------	-----------------------

Didžiausia perdavimo galia	< 100 mW
----------------------------	----------

## Autorių teisės ir licencijos

Ryšio moduliui naudoti ir valdyti "Miele" naudoja savo arba kito gamintojo programinę įrangą, kuriai nėra taikomos taip vadinamos atvirojo kodo licencijos sąlygos. Ši programinė įranga ir (arba) programinės įrangos komponentai yra saugomi autorių teisių. Galioja "Miele" ir trečiųjų šalių autorių teisių apsauga.

Prietaise integruoti ryšio modulio programinės įrangos komponentai, kurie gali būti platinami pagal atvirojo kodo licencijos naudojimo sąlygas. Naudojamus atvirojo kodo programinės įrangos komponentus ir taikomus autorių teisių reikalavimus, galiojančias licencijų naudojimo sąlygų kopijas arba kitą ieškomą informaciją galite atsisiųsti naudodami savo IP adresą interneto naršyklėje (<http://<IP adresas>/Licenses>). Atvirojo kodo licencijos sąlygose numatytos atsakomybės ir garantijos taisyklės galioja tik atitinkamų teisių turėtojams.

“Miele” Lietuva pirkėjui suteikia – papildomai prie pardavėjo pagal įstatymus suteikiamos garantijos ir jos neapribojant – teisę į garantiją naujiems prietaisams pagal toliau pateiktus garantinius įsipareigojimus:

## I Garantijos trukmė ir pradžia

1. Garantija suteikiama šiam laikotarpiui:
  - a) 24 mėnesiai buitiniams prietaisams, naudojamiems pagal paskirtį;
  - b) 12 mėnesių profesionaliems prietaisams, naudojamiems pagal paskirtį.
2. Garantijos galiojimo terminas pradedamas skaičiuoti nuo datos, nurodytos ant prietaiso pirkimo sąskaitos.

Dėl suteiktų garantinių paslaugų ir pristatytų atsarginių dalių garantijos galiojimo terminas nepratęsimas.

## II Garantijos suteikimo sąlygos

1. Prietaisas buvo įsigytas specializuotoje parduotuvėje arba tiesiogiai iš “Miele” ES šalyje, Šveicarijoje arba Norvegijoje ir ten buvo naudojamas.
2. Klientų aptarnavimo tarnybos technikui pareikalavus, pateikiamas garantijos patvirtinimas (pirkimo sąskaita arba užpildyta garantijos kortelė).

## III Garantijos turinys ir suteikiamos paslaugos

1. Prietaiso trūkumai pašalinami per numatytą terminą jį pataisant arba pakeičiant atitinkamą dalį. Susijusias išlaidas, pavyzdžiui, už transportavimą, naudojimąsi keliais, darbą ir atsargines dalis, padengia “Miele” Lietuva. Pakeistos dalys arba prietaisai tampa “Miele” Lietuva nuosavybe.
2. Remiantis šia garantija, bendrovei “Miele” Lietuva negalima pateikti pretenzijų dėl žalos atlyginimo, nebent “Miele” Lietuva paskirtos ir įgaliotos klientų aptarnavimo tarnybos darbuotojai žalos padarė tyčia arba dėl šiurkštaus aplaidumo.
3. Neteikiamos eksploatacinių medžiagų ir priedų pristatymo paslaugos.

## IV Garantijos suteikimo apribojimai

Garantija netaikoma trūkumams arba trikdims, kurių priežastys yra šios:

1. Netinkamas pastatymas arba įrengimas, pvz., galiojančių saugos potvarkių arba raštiškų naudojimo, įrengimo ir montavimo instrukcijų nepaisymas.
2. Naudojimas ne pagal paskirtį, netinkamas valdymas arba netinkamų medžiagų naudojimas, pvz., netinkamų skalbimo priemonių, ploviklių arba chemikalų naudojimas.
3. Kitoje ES šalyje, Šveicarijoje arba Norvegijoje įsigytas prietaisas dėl ypatingų techninių specifikacijų negali būti naudojamas arba naudojamas taikant tam tikrus apribojimus.
4. Išoriniai veiksniai, pvz., transportuojant padaryta žala, pažeidimas dėl smūgio arba sutrenkimo, žala dėl nepalankių oro sąlygų arba kitų gamtos veiksnių.
5. Remonto darbai ir pakeitimai, kuriuos atliko “Miele” nemokyti ir negaliojanti klientų aptarnavimo tarnybos darbuotojai.
6. Ne “Miele” originaliųjų atsarginių dalių ir ne “Miele” patvirtintų priedų naudojimas.
7. Sudužęs stiklas ir perdegusios kaitinamosios lemputės.
8. Elektros srovės ir įtampos svyravimai, kai nepasiekiamos arba viršijamos gamintojo nurodytos paklaidos ribos.
9. Neatliekami naudojimo instrukcijoje nurodyti priežiūros ir valymo darbai.

## V Duomenų apsauga

Asmeniniai duomenys naudojami tik vykdant užsakymą ir suteikiant garantiją, jei prireiks, atsižvelgiant į pagrindines duomenų apsaugos sąlygas.









Vokietija - Miele & Cie. KG, Carl-Miele-Straße 29, 33332 Gütersloh

KFN 4377 ..., KFN 4397 ...

It-LT

M.-Nr. 12 877 150 / 01 / 002