

Miele

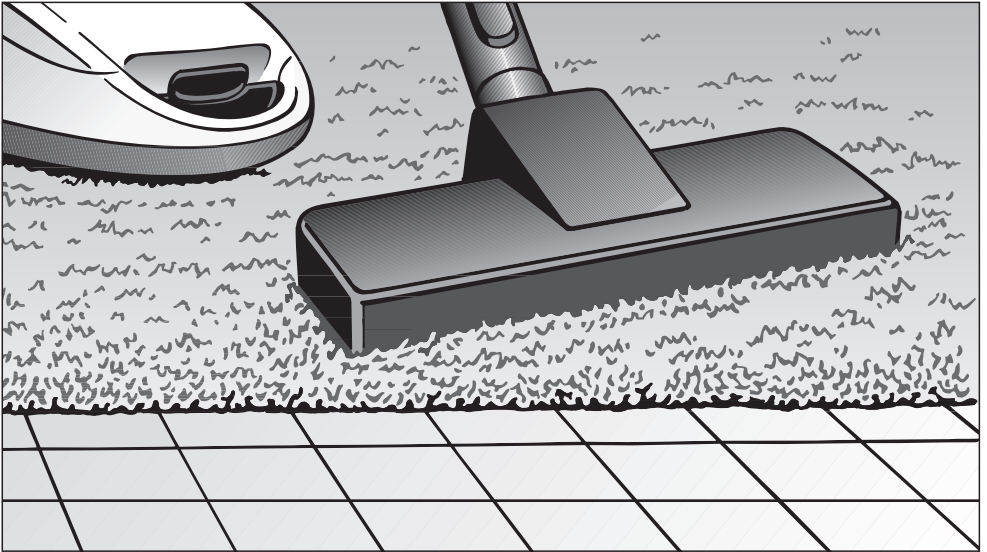

- de** Gebrauchsanweisung Bodenstaubsauger
- en** Vacuum cleaner operating instructions
- fr** Mode d'emploi aspirateur traîneau
- it** Istruzioni d'uso aspirapolvere a traino
- nl** Gebruiksaanwijzing stofzuigers

HS14

M.-Nr. 12 905 420

de	5
en	29
fr	53
it	76
nl	99

Sicherheitshinweise und Warnungen	5
Nachhaltigkeit und Umweltschutz	11
Gerätebeschreibung	12
Anmerkung zu der Europäischen Verordnung (EU) Nr. 666/2013	14
Abbildungsverweise	15
Kennenlernen	15
Mitgeliefertes Zubehör	15
3D4U	15
Funktion der Staubsaugerbeutel-Wechselanzeige.....	15
Inbetriebnehmen	15
Saugschlauch anschließen	15
Saugschlauch abnehmen	15
Saugschlauch und Handgriff zusammenstecken	16
EasyLock-Saugrohre zusammenstecken (je nach Modell)	16
Handgriff und Saugrohr zusammenstecken	16
Saugrohr und umschaltbare Bodendüse zusammenstecken	16
Abluftfilter-Wechselanzeige per Miele App aktivieren (je nach Modell)	16
Bedienen	17
EasySlide-Teleskoprohr einstellen (je nach Modell)	17
Zubehörhalter positionieren	17
Bodendüse einstellen	17
Treppenstufen absaugen	17
Anschlusskabel herausziehen	17
Anschlusskabel aufrollen	17
Ein- und Ausschalten	17
Saugleistung wählen	18
Nebenluftsteller öffnen	18
Abstellen, Transportieren und Aufbewahren	18
Parksystem für Saugpausen	18
Parksystem zur Aufbewahrung	18
Reinigen und pflegen	19
Bezugsquellen für Zubehörteile	19
Staubsaugerbeutel austauschen	20
Staubsaugerbeutel entnehmen	20
Staubsaugerbeutel einsetzen	20
Zeitpunkt des ersten Abluftfilterwechsels	20
Abluftfilter AirClean austauschen	21
Abluftfilter AirClean Plus 50, Silence AirClean 50, Active AirClean 50 und HEPA AirClean 50 austauschen	21

de - Inhalt

Abluftfilter umrüsten	22
Motorschutzfilter austauschen (bei Bedarf)	22
Fadenheber austauschen	23
Staubsauger und Zubehörteile reinigen	23
Probleme beheben	24
Kundendienst	25
Kontakt bei Störungen	25
Garantie	25
Nachkaufbares Zubehör	25
Bezugsquellen für Zubehörteile	25

Bestimmungsgemäße Verwendung

Dieser Staubsauger entspricht den vorgeschriebenen Sicherheitsbestimmungen. Ein unsachgemäßer Gebrauch kann zu Schäden an Personen und Sachen führen.

Lesen Sie vor dem ersten Gebrauch des Staubsaugers die Gebrauchsanweisung. Sie gibt wichtige Hinweise für Sicherheit, Bedienung sowie Reinigung und Pflege des Staubsaugers. Dadurch schützen Sie sich und andere und vermeiden Schäden.

Entsprechend der Norm IEC 60335-1 weist Miele ausdrücklich darauf hin, das Kapitel „Inbetriebnehmen“ sowie die Sicherheitshinweise und Warnungen unbedingt zu lesen und zu befolgen.

Miele kann nicht für Schäden verantwortlich gemacht werden, die infolge von Nichtbeachtung dieser Hinweise verursacht werden.

Bewahren Sie die Gebrauchsanweisung auf und geben Sie diese an einen eventuellen Nachbesitzer weiter.

Schalten Sie den Staubsauger nach jedem Bedienen, vor jedem Zubehörwechsel, vor jeder Reinigung, Pflege und Problembeseitigung aus. Ziehen Sie den Netzstecker aus der Steckdose.

Bestimmungsgemäße Verwendung

- ▶ Dieser Staubsauger ist für die Verwendung im Haushalt und in haushaltsähnlichen Umgebungen bestimmt. Dieser Staubsauger ist nicht für den Baustellenbetrieb geeignet.
- ▶ Dieser Staubsauger ist für das tägliche Saugen von Teppichen, Teppichböden und unempfindlichen Hartböden geeignet.
- ▶ Dieser Staubsauger ist nicht für den Gebrauch im Außenbereich bestimmt.
- ▶ Dieser Staubsauger ist für die Verwendung bis zu einer Höhe von 4.000 m über dem Meeresspiegel bestimmt.
- ▶ Benutzen Sie den Staubsauger ausschließlich zum Absaugen von trockenem Sauggut. Menschen und Tiere dürfen Sie nicht absaugen. Alle anderen Anwendungsarten, Umbauten und Veränderungen sind unzulässig.
- ▶ Personen (einschließlich Kinder), die aufgrund ihrer physischen, sensorischen oder geistigen Fähigkeiten oder ihrer Unerfahrenheit oder Unkenntnis nicht in der Lage sind, den Staubsauger sicher zu bedienen, dürfen diesen Staubsauger nicht ohne Aufsicht oder Anweisung durch eine verantwortliche Person benutzen.

Kinder im Haushalt

- ▶ Erstickungsgefahr. Kinder können sich beim Spielen in Verpackungsmaterial (z. B. Folien) einwickeln oder es sich über den Kopf ziehen und ersticken. Halten Sie Verpackungsmaterial von Kindern fern.
- ▶ Kinder unter 8 Jahren müssen vom Staubsauger ferngehalten werden, es sei denn, sie werden ständig beaufsichtigt.
- ▶ Kinder ab 8 Jahren dürfen den Staubsauger nur ohne Aufsicht bedienen, wenn ihnen der Staubsauger so erklärt wurde, dass sie ihn sicher bedienen können. Kinder müssen mögliche Gefahren einer falschen Bedienung erkennen und verstehen können.
- ▶ Kinder dürfen den Staubsauger nicht ohne Aufsicht reinigen oder warten.
- ▶ Beaufsichtigen Sie Kinder, die sich in der Nähe des Staubsaugers aufhalten. Lassen Sie Kinder niemals mit dem Staubsauger spielen.

de - Sicherheitshinweise und Warnungen

Technische Sicherheit

- ▶ Kontrollieren Sie den Staubsauger und alle Zubehörteile vor der Benutzung auf sichtbare Schäden. Nehmen Sie einen beschädigten Staubsauger und beschädigte Zubehörteile nicht in Betrieb.
- ▶ Vergleichen Sie die Anschlussdaten auf dem Typenschild des Staubsaugers (Netzspannung und Frequenz) mit denen des Versorgungsnetzes. Diese Daten müssen unbedingt übereinstimmen. Der Staubsauger ist ohne Änderung geeignet für 50 Hz oder 60 Hz.
- ▶ Die Netzsteckdose muss über eine Sicherung 16 A oder 10 A träge abgesichert sein.
- ▶ Der zeitweise oder dauerhafte Betrieb an einer autarken oder nicht netzsynchronen Energieversorgungsanlage (wie z. B. Inselnetze, Back-up-Systeme) ist möglich. Voraussetzung für den Betrieb ist, dass die Energieversorgungsanlage die Vorgaben der EN 50160 oder vergleichbar einhält. Die in der Hausinstallation und in diesem Miele Produkt vorgesehenen Schutzmaßnahmen müssen auch im Inselbetrieb oder im nicht netzsynchronen Betrieb in ihrer Funktion und Arbeitsweise sichergestellt sein oder durch gleichwertige Maßnahmen in der Installation ersetzt werden. Wie beispielsweise in der aktuellen Veröffentlichung der VDE-AR-E 2510-2 beschrieben.
- ▶ Eine Reparatur des Staubsaugers während der Garantiezeit darf nur von einem von Miele autorisierten Kundendienst ausgeführt werden, da sonst bei nachfolgenden Schäden kein Garantieanspruch besteht.
- ▶ Benutzen Sie den Staubsauger nicht, wenn das Anschlusskabel beschädigt ist. Lassen Sie ein beschädigtes Anschlusskabel nur komplett mit der Kabeltrommel austauschen. Aus Sicherheitsgründen darf der Austausch nur von einer von Miele autorisierten Fachkraft oder vom Miele Kundendienst vorgenommen werden.

- ▶ Benutzen Sie das Anschlusskabel nicht zum Tragen des Staubsaugers und ziehen Sie den Netzstecker nicht am Anschlusskabel aus der Steckdose. Ziehen Sie das Anschlusskabel nicht über scharfe Kanten und quetschen Sie es nicht ein. Vermeiden Sie häufiges Überfahren des Anschlusskabels. Anschlusskabel, Netzstecker und Steckdose können dabei beschädigt werden und Ihre Sicherheit gefährden.
- ▶ Lassen Sie Reparaturen nur von einer von Miele autorisierten Fachkraft ausführen. Durch unsachgemäße Reparaturen können erhebliche Gefahren für den Benutzer entstehen.

Sachgemäßer Gebrauch

- ▶ Benutzen Sie den Staubsauger nicht ohne Staubsaugerbeutel, Motorschutzfilter und Abluftfilter.
- ▶ Wenn kein Staubsaugerbeutel eingesetzt ist, kann der Staubraumdeckel nicht geschlossen werden. Wenden Sie keine Gewalt an.
- ▶ Stellen Sie vor jedem Schließen des Staubraumdeckels sicher, dass der Staubsaugerbeutel bis zum deutlichen Einrasten eingesetzt ist.
- ▶ Saugen Sie keine brennenden oder glühenden Gegenstände, wie z. B. Zigaretten oder scheinbar erloschene Asche oder Kohle, auf.
- ▶ Saugen Sie keinen Tonerstaub auf. Toner, der z. B. bei Druckern oder Kopiergeräten verwendet wird, kann elektrisch leitfähig sein.
- ▶ Saugen Sie keine Flüssigkeiten und keinen feuchten Schmutz auf. Lassen Sie feucht gereinigte oder schampunierte Teppiche und Teppichböden vor dem Absaugen vollständig trocknen.
- ▶ Saugen Sie keine leicht entflammbaren oder explosiven Stoffe oder Gase auf und saugen Sie nicht an Orten, an denen solche Stoffe gelagert sind.

de - Sicherheitshinweise und Warnungen

▶ Vermeiden Sie, mit dem Saugstrom in Kopfnähe zu kommen.

Reinigung

▶ Tauchen Sie den Staubsauger niemals in Wasser und reinigen Sie ihn nur trocken oder mit einem leicht feuchten Tuch.

Zubehör und Ersatzteile

▶ Fassen Sie beim Saugen mit einer Miele Turbobürste nicht in die laufende Bürstenwalze.

▶ Achten Sie beim Saugen mit dem Handgriff ohne aufgestecktes Zubehör darauf, dass der Handgriff nicht beschädigt ist.

▶ Verwenden Sie nur Staubsaugerbeutel, Filter und Originalzubehör mit dem Miele Logo auf der Verpackung. Nur dafür kann der Hersteller die Sicherheit gewährleisten.

▶ Nur bei Originalersatzteilen gewährleistet Miele, dass sie die Sicherheitsanforderungen erfüllen. Defekte Bauteile dürfen nur gegen Originalersatzteile ausgetauscht werden.

▶ Miele gibt Ihnen eine bis zu 15-jährige, mindestens aber 10-jährige Liefergarantie für funktionserhaltende Ersatzteile nach Serienauslauf Ihres Staubsaugers.

Transport

▶ Die Verpackung schützt den Staubsauger vor Transportschäden. Wir empfehlen, die Verpackung für Transportzwecke aufzubewahren.

Entsorgung der Verpackung

Die Verpackung dient der Handhabung und schützt das Gerät vor Transportschäden. Die Verpackungsmaterialien sind nach umweltverträglichen und entsorgungstechnischen Gesichtspunkten ausgewählt und generell recycelbar.

Das Rückführen der Verpackung in den Materialkreislauf spart Rohstoffe. Nutzen Sie materialspezifische Wertstoffsammlungen und Rückgabemöglichkeiten.

Wir empfehlen, die Verpackung für Transportzwecke aufzubewahren.

Entsorgung der Staubsaugerbeutel und Filter

Staubsaugerbeutel und Filter sind aus umweltverträglichen Materialien hergestellt. Die Filter können Sie über den normalen Hausmüll entsorgen. Dies trifft auch auf den Staubsaugerbeutel zu, sofern er keinen im Hausmüll verbotenen Schmutz enthält.

Entsorgung des Altgerätes

Elektro- und Elektronikgeräte enthalten vielfach wertvolle Materialien. Sie enthalten auch bestimmte Stoffe, Gemische und Bauteile, die für ihre Funktion und Sicherheit notwendig waren. Im Hausmüll sowie bei nicht sachgemäßer Behandlung können sie der menschlichen Gesundheit und der Umwelt schaden. Geben Sie Ihr Altgerät deshalb auf keinen Fall in den Hausmüll.



Nutzen Sie stattdessen die offiziellen, eingerichteten Sammel- und Rücknahmestellen zur unentgeltlichen Abgabe und Verwertung der Elektro- und Elektronikgeräte bei Kommune, Händler oder Miele. Für das Löschen etwaiger personenbezogener Daten auf dem zu entsorgenden Altgerät sind Sie gesetzmäßig eigenverantwortlich. Sie sind gesetzlich verpflichtet, nicht vom Gerät fest umschlossene Altbatterien und Altakkumulatoren sowie Lampen, die zerstörungsfrei entnommen werden können, zerstörungsfrei zu entnehmen. Bringen Sie diese zu einer geeigneten Sammelstelle, wo sie unentgeltlich abgegeben werden können. Bitte sorgen Sie dafür, dass Ihr Altgerät bis zum Abtransport kindersicher aufbewahrt wird.

de - Gerätebeschreibung

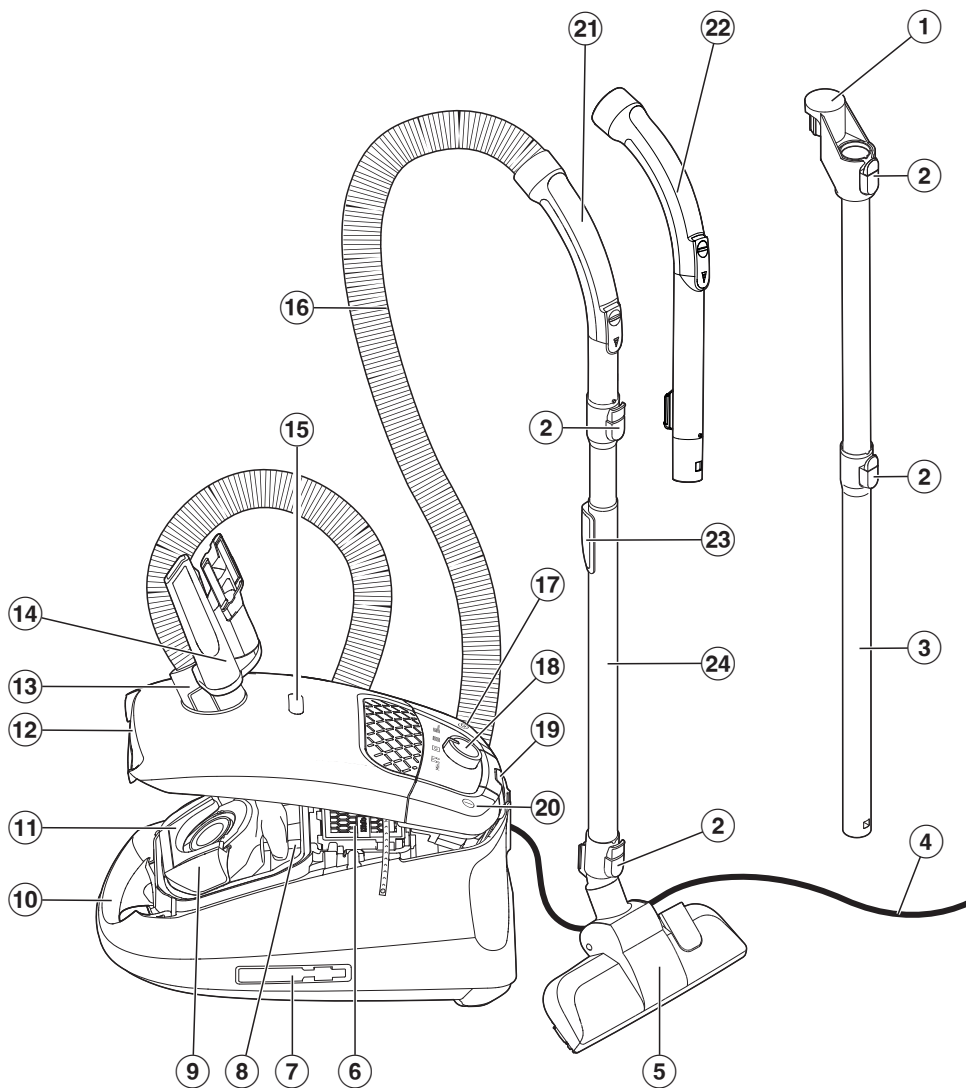

- ① Verbindungsstück*
- ② Entriegelungstasten*
- ③ EasyLock Saugrohr*
- ④ Anschlusskabel mit Netzstecker
- ⑤ Bodendüse*
- ⑥ Original Miele Abluftfilter*
- ⑦ Parksystem zur Aufbewahrung (an beiden Seiten des Staubsaugers)
- ⑧ Motorschutzfilter
- ⑨ Staubsaugerbeutel-Aufnahme
- ⑩ Tragegriff
- ⑪ Sperrklinke
- ⑫ Entriegelungstaste für Staubraumdeckel
- ⑬ Saugstutzen
- ⑭ Zubehörhalter mit Zubehörteilen
- ⑮ Staubsaugerbeutel-Wechselanzeige
- ⑯ Saugschlauch
- ⑰ Fußtaste für automatische Kabelaufwicklung
- ⑱ Drehregler
- ⑲ Parksystem für Saugpausen
- ⑳ Fußtaste Ein/Aus ①
- ㉑ Handgriff*
- ㉒ Handgriff XXL*
- ㉓ Entriegelung für EasySlide Teleskoprohr
- ㉔ EasySlide Teleskoprohr*

* je nach Modell sind diese Ausstattungsmerkmale in ihrer Ausführung unterschiedlich oder nicht vorhanden.

Anmerkung zu der Europäischen Verordnung (EU) Nr. 666/2013

Dieser Staubsauger ist ein Haushaltsstaubsauger und nach oben genannter Verordnung als Universalstaubsauger eingestuft.

Diese Gebrauchsanweisung und weitere Daten stehen zum Download auf der Miele Internetseite unter www.miele.com bereit.

Der nach der Verordnung ermittelte jährliche Energieverbrauch beschreibt den induktiven, jährlichen Energieverbrauch (kWh pro Jahr), basierend auf 50 Reinigungsvorgängen. Der tatsächliche Energieverbrauch hängt davon ab, wie von dem Staubsauger Gebrauch gemacht wird.

Alle in der oben genannten Verordnung durchzuführenden Prüfungen und Berechnungen wurden nach den folgenden, jeweils gültigen, harmonisierten Normen unter Berücksichtigung des zu der Verordnung veröffentlichten Leitfadens der Europäischen Kommission aus September 2014 durchgeführt:

- a) EN 60312-1 Vacuum cleaners for household use - Part 1: Dry vacuum cleaners - Methods for measuring the performance
- b) EN 60704-2-1 Household and similar electrical appliances - Test code for the determination of airborne acoustical noise - Part 2-1: Particular requirements for vacuum cleaners
- c) EN 60335-2-2 Household and similar electrical appliances - Safety - Part 2-2: Particular requirements for vacuum cleaner and water suction appliances

Nicht alle dem Staubsauger beiliegenden Bodendüsen und Saugzubehöre sind für den in der Verordnung beschrie-

benen Einsatz zur intensiven Reinigung von Teppichen oder Hartböden bestimmt. Folgende Bodendüse und Einstellung wurde zur Ermittlung der Werte verwendet:

Für die Energieverbräuche und die Reinigungsklassen auf Teppich und Hartböden sowie den Geräuschwert auf Teppich wurde die umschaltbare Bodendüse mit versenkten Borsten genutzt (Drücken Sie die Fußtaste ).

Die nach der Verordnung ermittelten Daten beziehen sich ausschließlich auf die hier angegebenen Kombinationen und Einstellungen der Bodendüse auf den unterschiedlichen Bodenbelägen.

Für alle Messungen wurden ausschließlich Original Miele Staubsaugerbeutel, Motorschutzfilter und Abluftfilter verwendet.

Abbildungsverweise

Die in den Kapiteln angegebenen Abbildungen finden Sie auf den Ausklappseiten am Ende dieser Gebrauchsanweisung.

Kennenlernen

Dieser Staubsauger ist für das tägliche Saugen von Teppichen, Teppichböden und unempfindlichen Hartböden geeignet.

Das Miele Bodenpflegesortiment bietet passende Zubehörteile für viele Spezialanwendungen (siehe Kapitel „Nachkaufbares Zubehör“).

Mitgeliefertes Zubehör (Abb. 01)

- ① **Saugpinsel**
Zubehörteil zum Absaugen von Profilleisten, verzierten oder geschnitzten Gegenständen. Der Pinselkopf ist drehbar und kann in die jeweils günstigste Stellung gedreht werden.
- ② **Polsterdüse**
Zubehörteil zum Absaugen von Polstermöbeln, Matratzen und Kissen.
- ③ **Fugendüse**
Zubehörteil zum Aussaugen von Falten, Fugen und Ecken.
- ④ **Zubehörhalter**
Die Positionierung der Zubehörteile ist jeweils durch Symbole am Zubehörhalter gekennzeichnet.

3D4U

Mit 3D4U bietet Miele Ihnen kostenloses Zubehör zum Download für den 3D-Drucker an (www.miele.de, Service, Ersatzteile & Zubehör).

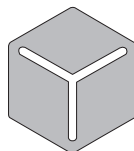

3 D 4 U

Funktion der Staubsaugerbeutel-Wechselanzeige

Die Funktion der Anzeige ist auf Mischstaub ausgelegt: Staub, Haare, Fäden, Teppichfusseln, Sand usw.

Wenn Sie viel Feinstaub saugen, wie z. B. Bohrstaub, Sand, eventuell auch Gips oder Mehl, verstopfen die Poren des Staubsaugerbeutels sehr schnell. Die Anzeige wird dann bereits „voll“ anzeigen, selbst wenn der Staubsaugerbeutel noch nicht voll ist.

Wenn Sie viele Haare, Teppich-, Wollfusseln usw. saugen, reagiert die Anzeige erst, wenn der Staubsaugerbeutel bereits prall gefüllt ist.

Inbetriebnehmen

Saugschlauch anschließen (Abb. 02)

- Stecken Sie den Saugstutzen bis zum deutlichen Einrasten in die Saugöffnung des Staubsaugers. Führen Sie dazu die Einführhilfen beider Teile aufeinander zu.

Saugschlauch abnehmen (Abb. 03)

- Drücken Sie die Entriegelungstasten seitlich am Saugstutzen und ziehen Sie ihn aus der Saugöffnung.

Saugschlauch und Handgriff zusammenstecken (Abb. 04)

- Stecken Sie den Anschlussstutzen des Saugschlauches bis zum deutlichen Einrasten in den Handgriff.

EasyLock-Saugrohr zusammenstecken (je nach Modell) (Abb. 05 + 06)

- Nehmen Sie das Saugrohr mit dem Verbindungsstück und stecken Sie es nach links und rechts drehend in das zweite Saugrohr, bis die Verriegelung deutlich einrastet. (Abb. 05)
- Schieben Sie das Verbindungsstück bis zum Einrasten nach oben. (Abb. 06)

Handgriff und Saugrohr zusammenstecken (Abb. 07)

- ① Stecken Sie den Handgriff bis zum deutlichen Einrasten in das Saugrohr. Führen Sie dazu die Einführhilfen beider Teile aufeinander zu.
- ② Drücken Sie die Entriegelungstaste, wenn Sie die Teile voneinander trennen möchten und ziehen Sie den Handgriff mit einer leichten Drehung aus dem Saugrohr.

Saugrohr und umschaltbare Bodendüse zusammenstecken (Abb. 08)

- Stecken Sie das Saugrohr nach links und rechts drehend in die Bodendüse, bis es deutlich einrastet.
- Drücken Sie die Entriegelungstaste, wenn Sie die Teile voneinander trennen möchten und ziehen Sie das Saugrohr mit einer leichten Drehung aus der Bodendüse.

Abluftfilter-Wechselanzeige per Miele App aktivieren (je nach Modell) (Abb. 09 – 11)

Wenn seitlich an ihrem Staubsauger ein Hinweisstreifen aus dem Staubraum heraushängt, können Sie in der Miele App eine Abluftfilter-Wechselanzeige aktivieren. So werden Sie rechtzeitig über den notwendigen Austausch des Abluftfilters informiert. (Abb. 09)

- Drücken Sie die Entriegelungstaste in der Griffmulde und klappen Sie den Staubraumdeckel bis zum Einrasten nach oben auf. (Abb. 10)
- Entfernen Sie den Hinweisstreifen. (Abb. 11)
- Scannen Sie den QR-Code zum Herunterladen der Miele App (wenn noch nicht vorhanden).
- Öffnen Sie die Miele App und legen Sie ein Benutzerkonto an (wenn noch nicht vorhanden).
- Fügen Sie Ihren Staubsauger der Miele App hinzu.
- Rufen Sie den Filterstatus auf und folgen Sie der Benutzerführung der Miele App.

Der Abluftfilter muss nach einer durchschnittlichen Nutzungsdauer von einem Jahr gewechselt werden.

 Schäden durch Verunreinigung des Staubraums.

Durch einen nicht eingerasteten Staubsaugerbeutel können große Mengen Staub in den Staubraum gelangen und Bauteile beschädigen. Stellen Sie vor jedem Schließen des Staubraumdeckels sicher, dass der Staubsaugerbeutel eingesetzt und die Sperrklinke geschlossen ist.

- Schließen Sie den Staubraumdeckel bis zum Einrasten der Verriegelung und achten Sie darauf, dass der Staubsaugerbeutel dabei nicht eingeklemmt wird.

Bedienen

EasySlide-Teleskoprohr einstellen (je nach Modell) (Abb. 12)

- Umfassen Sie die Entriegelung und stellen Sie das Teleskoprohr auf die gewünschte Länge ein.

Zubehörhalter positionieren (je nach Modell) (Abb. 13)

- Stecken Sie den Zubehörhalter bei Bedarf bis zum deutlichen Einrasten auf den Saugstutzen am Staubsauger.

Bodendüse einstellen (Abb. 14 + 15)

Je nach Modell ist Ihr Staubsauger mit einer der abgebildeten Bodendüsen ausgestattet.

Beachten Sie in erster Linie die Reinigungs- und Pflegeanweisung Ihres Bodenbelagherstellers.

Saugen Sie unempfindliche ebene Hartböden und Böden mit Fugen mit herausgestellten Borsten:

- Drücken Sie die Fußtaste .

Saugen Sie Teppiche und Teppichböden mit versenkten Borsten:

- Drücken Sie die Fußtaste .

Wenn Ihnen die Schiebekraft der Bodendüse zu hoch erscheint, reduzieren Sie die Saugleistung, bis sich die Bodendüse leicht schieben lässt (siehe Abschnitt „Saugleistung wählen“).

Treppenstufen absaugen (Abb. 16)

 Verletzungsgefahr durch herabstürzenden Staubsauger.

Ein von der Treppe herabstürzender Staubsauger kann Sie oder andere verletzen.

Saugen Sie Treppen immer von unten nach oben ab.

Die umschaltbare Bodendüse ist auch zum Absaugen von Treppenstufen geeignet.

Anschlusskabel herausziehen (Abb. 17)

- Ziehen Sie das Anschlusskabel bis zur gewünschten Länge heraus.
- Stecken Sie den Netzstecker in die Steckdose.

 Schäden durch Überhitzung. Das Anschlusskabel kann bei längerer Benutzung überhitzen.

Ziehen Sie das Anschlusskabel bei einer Benutzung von länger als 30 Minuten komplett heraus.

Anschlusskabel aufrollen (Abb. 18)

- Ziehen Sie den Netzstecker aus der Steckdose.
- Treten Sie die Fußtaste für die automatische Kabelaufwicklung – das Anschlusskabel rollt automatisch auf.

Ein- und Ausschalten (Abb. 19)





- Treten Sie die Fußtaste Ein/Aus .

Saugleistung wählen (Abb. 20)

Sie können die Saugleistung des Staubsaugers der jeweiligen Saugsituation anpassen. Durch Reduzierung der Saugleistung verringern Sie die Schiebekraft an der Bodendüse deutlich.

Wenn Sie die umschaltbare Bodendüse nutzen und Ihnen die Schiebekraft dabei zu hoch erscheint, reduzieren Sie die Saugleistung, bis sich die Bodendüse leicht schieben lässt.

Am Staubsauger sind den Leistungsstufen Symbole zugeordnet, die beispielhaft zeigen, wofür die jeweilige Leistungsstufe zu empfehlen ist.

-  Gardinen, Textilien
-  hochwertige Veloursteppiche, Brücken und Läufer
-  Teppiche und Teppichböden aus Schlingenware
-  Hartböden, stark verschmutzte Teppiche und Teppichböden
- Drehen Sie den Saugleistungswähler bis zum Einrasten auf die gewünschte Leistungsstufe.

Nebenluftsteller öffnen (Abb. 21)

Sie können die Saugleistung kurzzeitig reduzieren, z. B. um ein Festsaugen an textilen Bodenbelägen zu verhindern.

- Öffnen Sie den Nebenluftsteller am Handgriff nur so weit, bis sich die Saugdüse leicht bewegen lässt.

Dadurch verringert sich die Schiebekraft an der jeweils verwendeten Saugdüse.

Abstellen, Transportieren und Aufbewahren

Parksystem für Saugpausen (Abb. 22)

In kurzen Saugpausen können Sie das Saugrohr mit dem Saugvorsatz am Staubsauger abstellen.

 Verletzungsgefahr durch umstürzenden Staubsauger.

Nutzen Sie das Parksystem nicht, wenn sich der Staubsauger auf einer schrägen Fläche befindet, z. B. auf einer Rampe.

- Schieben Sie die Rohrteile des EasySlide-Teleskoprohres komplett ein (je nach Modell).
- Stecken Sie den Saugvorsatz mit dem Parknocken in das Parksystem.

Parksystem zur Aufbewahrung (Abb. 23)

Zum Transportieren oder zur Aufbewahrung können Sie das Saugrohr mit dem Saugvorsatz am Staubsauger abstellen.

 Stromschlaggefahr durch Netzspannung.

Bei ausgeschaltetem Staubsauger ist Netzspannung vorhanden.

Schalten Sie nach jedem Gebrauch den Staubsauger aus. Ziehen Sie den Netzstecker aus der Steckdose.

- Stellen Sie den Staubsauger aufrecht hin.

Wenn Ihr Staubsauger mit einem EasySlide-Teleskoprohr ausgestattet ist, ist es hilfreich, die Rohrteile komplett einzuschieben.

- Stecken Sie die Bodendüse mit dem Parknocken von oben in einen der beiden Saugrohrhalter.

Wenn Ihr Staubsauger mit einem EasyLock-Saugrohr ausgestattet ist, ist es hilfreich, die beiden Rohrteile voneinander zu trennen.

- Drücken Sie die Entriegelungstaste am unteren Saugrohr, um die beiden Saugrohre voneinander zu trennen.
- Stecken Sie das Verbindungsstück des oberen Saugrohres in das untere Saugrohr. (Abb. 24)

Reinigen und pflegen

 Stromschlaggefahr durch Netzspannung.

Bei ausgeschaltetem Staubsauger ist Netzspannung vorhanden.

Ziehen Sie vor jeder Reinigung und Pflege den Netzstecker aus der Steckdose.

Das Miele Filtersystem besteht aus 3 Zubehörteilen:

- Original Miele Staubsaugerbeutel (Typ **TU**)
- Original Miele Abluftfilter
- Motorschutzfilter

Um die einwandfreie Saugleistung des Staubsaugers zu gewährleisten, müssen Sie den Staubsaugerbeutel und den Abluftfilter von Zeit zu Zeit austauschen.

Wir empfehlen Ihnen, Originalzubehörteile mit dem Miele Logo auf der Verpackung zu verwenden. Dann können Sie sicher sein, dass die Saugleistung des Staubsaugers optimal ausgenutzt und das bestmögliche Reinigungsergebnis erreicht werden kann.

Staubsaugerbeutel mit dem Miele Logo auf der Verpackung werden nicht aus Papier oder papierähnlichen Materialien gefertigt und verfügen auch nicht über eine Halteplatte aus Pappe. Dadurch wird eine besonders hohe Haltbarkeit und Sicherheit erreicht.

Bitte beachten Sie, dass Störungen und Schäden am Staubsauger, die ursächlich auf den Einsatz von Zubehörteilen zurückgehen, die nicht mit dem Miele Logo auf der Verpackung gekennzeichnet sind, von der Garantie für den Staubsauger nicht erfasst werden.

Bezugsquellen für Zubehörteile

Miele Originalzubehörteile können Sie über den Miele Webshop, den Miele Kundendienst oder Ihren Miele Fachhändler beziehen.

Miele Originalzubehörteile erkennen Sie an dem Miele Logo auf der Verpackung. Jede Packung Original Miele Staubsaugerbeutel beinhaltet 4 Staubsaugerbeutel und einen Abluftfilter AirClean. Original Miele Großpackungen beinhalten 16 Staubsaugerbeutel und 4 Abluftfilter AirClean.

Für den Nachkauf von Original Miele Abluftfiltern finden Sie die Verkaufsbezeichnungen im Kapitel „Nachkaufbares Zubehör“, Abschnitt „Filter“.

Staubsaugerbeutel austauschen (Abb. 25)

Tauschen Sie den Staubsaugerbeutel aus, wenn die Farbskala das Sichtfenster der Staubsaugerbeutel-Wechselanzeige rot ausfüllt.

Reduzierte Saugleistung durch verstopfte Poren des Staubsaugerbeutels.
Verwenden Sie Staubsaugerbeutel nicht mehrfach.

Zur Prüfung

- Stecken Sie die umschaltbare Bodendüse auf.
- Schalten Sie den Staubsauger ein und stellen Sie die maximale Saugleistung ein.
- Heben Sie die Bodendüse ein Stück vom Fußboden ab.

Staubsaugerbeutel entnehmen (Abb. 26)

- Drücken Sie die Entriegelungstasten seitlich am Saugstutzen und ziehen Sie den Saugstutzen aus der Saugöffnung. (Abb. 03)
- Drücken Sie die Entriegelungstaste in der Griffmulde und klappen Sie den Staubraumdeckel bis zum Einrasten nach oben auf. (Abb. 10)

Während der Staubraumdeckel geöffnet wird, hebt sich automatisch die türkise Sperrklinke, sodass Sie den Staubsaugerbeutel entnehmen können.

- Ziehen Sie den Staubsaugerbeutel an der Griffflasche aus der Staubsaugerbeutel-Aufnahme. (Abb. 26)

Die türkise Sperrklinke verhindert, dass der Staubraumdeckel geschlossen wird, wenn kein Staubsaugerbeutel eingesteckt ist.
Wenden Sie keine Gewalt an.

Staubsaugerbeutel einsetzen (Abb. 27)

- Stecken Sie den neuen Staubsaugerbeutel bis zum Anschlag in die hochgeklappte Staubsaugerbeutel-Aufnahme. Lassen Sie den Staubsaugerbeutel dabei so zusammengefaltet, wie Sie ihn der Verpackung entnehmen.

Achten Sie dabei darauf, dass die Halteplatte des Staubsaugerbeutels an beiden Seiten komplett in die Führung einläuft.

Die türkise Sperrklinke schließt sich bis zum deutlichen Einrasten.

- Schließen Sie den Staubraumdeckel bis zum Einrasten der Verriegelung und achten Sie darauf, dass der Staubsaugerbeutel dabei nicht eingeklemmt wird.
- Stecken Sie den Saugstutzen bis zum deutlichen Einrasten in die Saugöffnung des Staubsaugers. Führen Sie dazu die Einführhilfen beider Teile aufeinander zu. (Abb. 02)

Zeitpunkt des ersten Abluftfilterwechsels (Abb. 28)

Je nach Modell ist serienmäßig einer der folgenden Abluftfilter eingesetzt:

a AirClean

Tauschen Sie diesen Abluftfilter aus, wenn Sie eine neue Packung Staubsaugerbeutel anbrechen. Jede Packung Original Miele Staubsaugerbeutel beinhaltet einen Abluftfilter AirClean, jede Großpackung 4 Abluftfilter AirClean.

- b** AirClean Plus 50 (hellblau)
 - c** Silence AirClean 50 (grau)
 - d** Active AirClean 50 (schwarz)
 - e** HEPA AirClean 50 (weiß)
- Tauschen Sie diese Abluftfilter nach ca. 50 Betriebsstunden aus. Dieser Zeitraum entspricht der durchschnittlichen Nutzungsdauer eines Jahres.

Sie können auch nach diesem Zeitpunkt weitersaugen. Bedenken Sie jedoch, dass die Saug- und Filterleistung des Staubsaugers nachlässt.

Sie können sich an den Filterwechsel durch die Miele App erinnern lassen. Scannen Sie hierzu den QR-Code auf dem Hinweisstreifen und tragen Sie das Startdatum des Filters in der Miele App ein.

Abluftfilter AirClean austauschen (Abb. 29 + 30)

Achten Sie darauf, dass immer nur ein Abluftfilter eingesetzt ist.

- Öffnen Sie den Staubraumdeckel. (Abb. 10)

Wenn Sie einen Abluftfilter AirClean Plus 50, Silence AirClean 50, Active AirClean 50 oder HEPA AirClean 50 einsetzen möchten, beachten Sie dazu den Abschnitt „Abluftfilter umrüsten“.

- Drücken Sie die Entriegelung des Filtergitters zusammen und öffnen Sie das Filtergitter bis zum Einrasten. (Abb. 29)
- Nehmen Sie den verbrauchten Abluftfilter AirClean an einer der beiden sauberen Hygieneflächen heraus. (Abb. 29)
- Legen Sie den neuen Abluftfilter AirClean ein. (Abb. 30)

- Schließen Sie das Filtergitter. (Abb. 30)

⚠ Schäden durch Verunreinigung des Staubraums.

Durch einen nicht eingerasteten Staubsaugerbeutel können große Mengen Staub in den Staubraum gelangen und Bauteile beschädigen. Stellen Sie vor jedem Schließen des Staubraumdeckels sicher, dass der Staubsaugerbeutel eingesetzt und die Sperrklinke geschlossen ist.

- Schließen Sie den Staubraumdeckel bis zum Einrasten der Verriegelung und achten Sie darauf, dass der Staubsaugerbeutel dabei nicht eingeklemmt wird.

Abluftfilter AirClean Plus 50, Silence AirClean 50, Active AirClean 50 und HEPA AirClean 50 austauschen (Abb. 31 + 32)

Achten Sie darauf, dass immer nur ein Abluftfilter eingesetzt ist.

- Öffnen Sie den Staubraumdeckel. (Abb. 10)

Wenn Sie einen Abluftfilter AirClean einsetzen möchten, beachten Sie dazu den Abschnitt „Abluftfilter umrüsten“.

- Heben Sie den Abluftfilter an und entnehmen Sie den Abluftfilter. (Abb. 31)
- Setzen Sie den neuen Abluftfilter passgenau ein und drücken Sie den Abluftfilter nach unten. (Abb. 32)
- Scannen Sie bei Verwendung eines Abluftfilters **b**, **c**, **d** oder **e** den QR-Code auf der Verpackung des Abluftfilters. Geben Sie anschließend in der Miele App das Startdatum des Abluftfilters ein.

 Schäden durch Verunreinigung des Staubraums.

Durch einen nicht eingerasteten Staubsaugerbeutel können große Mengen Staub in den Staubraum gelangen und Bauteile beschädigen. Stellen Sie vor jedem Schließen des Staubraumdeckels sicher, dass der Staubsaugerbeutel eingesetzt und die Sperrklinke geschlossen ist.

- Schließen Sie den Staubraumdeckel bis zum Einrasten der Verriegelung und achten Sie darauf, dass der Staubsaugerbeutel dabei nicht eingeklemmt wird.

Abluftfilter umrüsten (Abb. 28)

Achten Sie darauf, dass immer nur ein Abluftfilter eingesetzt ist.

Je nach Modell ist serienmäßig einer der folgenden Abluftfilter eingesetzt:

- a AirClean
 - b AirClean Plus 50 (hellblau)
 - c Silence AirClean 50 (grau)
 - d Active AirClean 50 (schwarz)
 - e HEPA AirClean 50 (weiß)
1. Wenn Sie anstelle eines Abluftfilters **a** einen Abluftfilter **b, c, d** oder **e** einsetzen, müssen Sie zusätzlich das Filtergitter herausnehmen und dafür den entsprechenden neuen Abluftfilter einsetzen.
 2. Wenn Sie anstelle des Abluftfilters **b, c, d** oder **e** einen Abluftfilter **a** einsetzen, müssen Sie diesen Abluftfilter unbedingt in ein Filtergitter* einlegen. (Abb. 30)

* Filtergitter - siehe Kapitel „Nachkaufbares Zubehör“, Abschnitt „Filter“

Motorschutzfilter austauschen (bei Bedarf) (Abb. 33)

- Öffnen Sie den Staubraumdeckel. (Abb. 10)
- Ziehen Sie den Staubsaugerbeutel an der Griffflasche aus der Aufnahme. (Abb. 26)
- Klappen Sie den Filterrahmen auf und nehmen Sie den verbrauchten Motorschutzfilter heraus. (Abb. 33)
- Setzen Sie einen neuen Motorschutzfilter ein.
- Schließen Sie den Filterrahmen.
- Stecken Sie den Staubsaugerbeutel in die Aufnahme, bis die Sperrklinke endgültig geschlossen ist. (Abb. 27)

 Schäden durch Verunreinigung des Staubraums.

Durch einen nicht eingerasteten Staubsaugerbeutel können große Mengen Staub in den Staubraum gelangen und Bauteile beschädigen. Stellen Sie vor jedem Schließen des Staubraumdeckels sicher, dass der Staubsaugerbeutel eingesetzt und die Sperrklinke geschlossen ist.

- Schließen Sie den Staubraumdeckel bis zum Einrasten der Verriegelung und achten Sie darauf, dass der Staubsaugerbeutel dabei nicht eingeklemmt wird.

Ersatzteile bekommen Sie bei Ihrem Miele Fachhändler oder über den Miele Kundendienst.

Fadenheber austauschen (Abb. 34)

Die Fadenheber am Saugmund der Bodendüse sind austauschbar. Erneuern Sie die Fadenheber, wenn der Flor verschlissen ist.

- Heben Sie die Fadenheber aus den Einsteckschlitzen. Verwenden Sie dazu z. B. einen Schlitzschraubendreher.
- Ersetzen Sie die Fadenheber durch neue Fadenheber.

Staubsauger und Zubehörteile reinigen

 Stromschlaggefahr durch Netzspannung.

Bei ausgeschaltetem Staubsauger ist Netzspannung vorhanden.

Ziehen Sie vor jeder Reinigung den Netzstecker aus der Steckdose.

 Stromschlaggefahr durch Netzspannung.

Feuchtigkeit im Staubsauger birgt die Gefahr eines elektrischen Schlages.

Tauchen Sie den Staubsauger niemals in Wasser.

Pflegen Sie den Staubsauger und alle Zubehörteile aus Kunststoff mit einem handelsüblichen Kunststoffreiniger.

 Schäden durch ungeeignete Reinigungsmittel.

Alle Oberflächen sind kratzempfindlich. Alle Oberfläche können sich verfärben oder verändern, wenn sie mit ungeeigneten Reinigungsmitteln in Berührung kommen.

Verwenden Sie keine Scheuermittel, keine Glas- oder Allzweckreiniger und keine ölhaltigen Pflegemittel.

Staubraum reinigen

Saugen Sie den Staubraum mit einem zweiten Staubsauger aus oder reinigen Sie den Staubraum mit einem trockenen Staubtuch oder Staubpinsel.

Probleme beheben

Sie können die meisten Störungen und Fehler selbst beheben. In vielen Fällen können Sie Zeit und Kosten sparen, da Sie nicht den Kundendienst kontaktieren müssen.

Unter www.miele.de/support/customer-assistance erhalten Sie zusätzliche Informationen zur selbstständigen Behebung von Störungen.



⚠ Stromschlaggefahr durch Netzspannung.

Bei ausgeschaltetem Staubsauger ist Netzspannung vorhanden.

Ziehen Sie vor jeder Problembehebung den Netzstecker aus der Steckdose.

Problem	Ursache und Behebung
Der Staubsauger schaltet selbsttätig ab.	<p>Wenn der Staubsauger zu warm wird, schaltet ein Temperaturbegrenzer den Staubsauger aus. Die Störung kann auftreten, wenn z. B. sperriges Sauggut die Saugwege verstopft, der Staubsaugerbeutel voll oder durch Feinstaub verstopft ist oder der Motorschutzfilter/Abluftfilter stark verschmutzt ist.</p> <ul style="list-style-type: none"> ■ Schalten Sie den Staubsauger mit der Fußtaste Ein/Aus ① aus und ziehen Sie den Netzstecker aus der Steckdose. <p>Nach Beseitigung der Ursache und einer Wartezeit von ca. 20-30 Minuten hat sich der Staubsauger so weit abgekühlt, dass Sie den Staubsauger wieder einschalten und benutzen können.</p>

Kundendienst

Unter www.miele.com/service erhalten Sie Informationen zur selbstständigen Behebung von Störungen und zu Miele Ersatzteilen.

Kontakt bei Störungen

Bei Störungen, die Sie nicht selbst beheben können, benachrichtigen Sie Ihren Miele Fachhändler oder den Miele Kundendienst.

Die Kontaktdaten des Miele Kundendienstes finden Sie am Ende dieses Dokumentes.

Garantie

Die Garantiezeit beträgt 2 Jahre.

Weitere Informationen entnehmen Sie den mitgelieferten Garantiebedingungen.

Nachkaufbares Zubehör

Beachten Sie in erster Linie die Reinigungs- und Pflegeanweisungen Ihres Bodenbelagherstellers.

Wir empfehlen Ihnen, Originalzubehörteile mit dem Miele Logo auf der Verpackung zu verwenden. Dann können Sie sicher sein, dass die Saugleistung des Staubsaugers optimal ausgenutzt und das bestmögliche Reinigungsergebnis erreicht werden kann.

Bitte beachten Sie, dass Störungen und Schäden am Staubsauger, die ursächlich auf den Einsatz von Zubehörteilen zurückgehen, die nicht mit dem Miele Logo auf der Verpackung gekennzeichnet sind, von der Garantie für den Staubsauger nicht erfasst werden.

Bezugsquellen für Zubehörteile

Miele Originalzubehörteile können Sie über den Miele Webshop, den Miele Kundendienst oder Ihren Miele Fachhändler beziehen.

Miele Originalzubehörteile erkennen Sie an dem Miele Logo auf der Verpackung.

Einzelne Modelle sind bereits serienmäßig mit einem oder mehreren der folgenden Zubehörteile ausgestattet.

Bodendüsen/-bürsten

Bodendüse AllFloor (SBD AF)

Flache Bodendüse zum Saugen unter sehr flachen Möbeln. Sie ist außerdem leise, leicht und zeichnet sich durch eine sehr gute Grobschmutzaufnahme aus.

Turbobürste TurboTeQ (STB 305-3)

Zur Aufnahme von Fasern und Haaren von kurzflorigen textilen Bodenbelägen.

Bodenbürste Parquet Twister mit Drehgelenk (SBB 300-3)

Mit Naturborsten, zum Absaugen ebener Hartbodenflächen und kleiner Nischen.

Bodenbürste Parquet Twister XL mit Drehgelenk (SBB 400-3)

Mit Naturborsten, zum schnellen Absaugen großer ebener Hartbodenflächen und kleiner Nischen.

Sonstiges Zubehör

Handturbobürste Turbo Mini (STB 101)

Zum Saugbürsten von Polstermöbeln, Matratzen oder Autositzen.

Universalbürste (SUB 20)

Zum Absaugen von Büchern, Regalböden und Ähnlichem.

Lamellen-/Heizkörperbürste (SHB 30)

Zum Entstauben von Heizkörperrippen, schmalen Regalen oder Fugen.

Matratzendüse (SMD 10)

Zum bequemen Absaugen von Matratzen, Polstermöbeln und deren Fugen.

Fugendüse, 300 mm (SFD 10)

Extralange Fugendüse zum Aussaugen von Falten, Fugen und Ecken.

Fugendüse, 560 mm (SFD 20)

Flexible Fugendüse zum Aussaugen schwer zugänglicher Stellen.

Polsterdüse XL (SPD 20)

Breite Polsterdüse zum Absaugen von Polstermöbeln, Matratzen und Kissen.

2 in 1 Polster- und Fugendüse (SPFD 20)

Kombinierte Polster- und Fugendüse zur gründlichen und schnellen Reinigung, ohne ein Wechseln der Düse.

Comfort-Handgriff mit Beleuchtung (SGC 20)

Zum Ausleuchten des Arbeitsbereiches.

Filter

Abluftfilter AirClean Plus 50 (SF-AP 50)

Zum effektiven Filtern für besonders saubere Raumluft.

Abluftfilter Silence AirClean 50 (SF-SA 50)

Zur deutlichen Reduzierung der Geräusche des Staubsaugers.

Abluftfilter Active AirClean 50 (SF-AA 50)

Zur deutlichen Reduzierung störender Gerüche. Ideal für Haustierbesitzer und Raucherhaushalte.

Abluftfilter HEPA AirClean 50 (SF-HA 50)

Zum effektiven Filtern von Feinstaub und Allergenen. Ideal für Hausstauballergiker.

Filtergitter

Das Filtergitter wird benötigt, wenn Sie anstelle eines Abluftfilters AirClean Plus 50, Silence AirClean 50, Active AirClean 50 oder HEPA AirClean 50 einen Abluftfilter AirClean einsetzen möchten.

Warning and Safety instructions	29
Sustainability and environmental protection	35
Guide to the appliance	36
Notes on the European Regulation (EU) No. 666/2013	38
Illustrations	38
Familiarisation	38
Accessories included	39
3D4U	39
How the vacuum cleaner bag change indicator works	39
Commissioning	39
Attaching the suction hose	39
Removing the suction hose	39
Connecting the suction hose to the handle	39
Assembling the EasyLock suction tube (depending on the model)	39
Connecting the handle to the suction tube	40
Connecting the suction tube to the adjustable floorhead	40
Activating the exhaust filter change indicator via the Miele app (depending on the model)	40
Operation	40
Adjusting the EasySlide telescopic tube (depending on the model)	40
Positioning the accessories holder	40
Adjusting the floorhead	41
Vacuuming staircases	41
Unwinding the mains cable	41
Rewinding the mains connection cable	41
Switching on and off	41
Selecting the suction power	41
Opening the air inlet valve	42
Setting down, transportation and storage	42
Park system for vacuum cleaning breaks	42
Park system for storage	42
Cleaning and care	42
Purchasing accessories	43
Changing the vacuum cleaner bag	43
Removing the vacuum cleaner bag	43
Inserting the vacuum cleaner bag	44
When to change the exhaust filter for the first time	44
Replacing the AirClean exhaust filter	44
Replacing the AirClean Plus 50, Silence AirClean 50, Active AirClean 50 and HEPA AirClean 50 exhaust filters	45

en - Contents

Replacing one type of exhaust filter with another	45
Replacing the motor protection filter (if necessary)	46
Replacing the thread lifters	46
Cleaning the vacuum cleaner and accessories	46
Troubleshooting	47
Service	48
Contact in case of malfunction	48
Warranty	48
Warranty in the UAE	48
Optional accessories	48
Purchasing accessories	48
Electrical connection for the UK	50
Electrical connection AU, NZ	50

Correct application

This vacuum cleaner conforms to current safety requirements. Inappropriate use can lead to personal injury and damage to property.

Please read the operating instructions before using the vacuum cleaner for the first time. They contain important information on the safety, use, cleaning and care of the vacuum cleaner. This will prevent both personal injury and damage to the appliance.

In accordance with standard IEC 60335-1, Miele expressly and strongly advises that you read and follow the instructions in the “Commissioning” section as well as the warning and safety notes.

Miele cannot be held liable for injury or damage caused by non-compliance with these instructions.

Keep these operating instructions in a safe place and pass them on to any future owner.

Always disconnect the vacuum cleaner from the power supply when you have finished using it, before changing any accessories and before performing cleaning, care and troubleshooting. Remove the plug from the socket.

Correct application

- ▶ This vacuum cleaner is intended for cleaning flooring in domestic households and similar residential environments. This vacuum cleaner is not suitable for use on construction sites.
- ▶ This vacuum cleaner can be used for all normal cleaning of carpets, rugs and robust hard flooring.
- ▶ This vacuum cleaner is not intended for outdoor use.
- ▶ This vacuum cleaner is intended for use at altitudes of up to 4000 m above sea level.

en - Warning and Safety instructions

- ▶ The vacuum cleaner must only be used to vacuum dry floor surfaces. Do not vacuum people or animals. Any other types of use, modifications or alterations are not permitted.
- ▶ The vacuum cleaner can only be used by people (including children) with reduced physical, sensory, or mental capabilities, or lack of experience or knowledge, if they are supervised whilst using it or have been shown how to use it in a safe way and understand and recognise the consequences of incorrect operation.

Safety with children

- ▶ Danger of suffocation. Packaging, e.g. plastic wrappings, must be kept out of the reach of babies and children. Whilst playing, children could become entangled in packaging or pull it over their head and suffocate.
- ▶ Children under 8 years of age must be kept away from the vacuum cleaner unless they are constantly supervised.
- ▶ Children aged 8 and older may only use the vacuum cleaner without supervision if they have been shown how to use it in a safe manner. Children must be able to understand and recognise the possible dangers caused by incorrect operation.
- ▶ Children must not be allowed to clean or maintain the vacuum cleaner unsupervised.
- ▶ Please supervise children in the vicinity of the vacuum cleaner and do not let them play with it.

Technical safety

- ▶ Check both the vacuum cleaner and all accessories supplied with it for any visible signs of damage before use. Do not use a damaged vacuum cleaner or damaged accessory.
- ▶ Compare the connection data on the data plate of the vacuum cleaner (mains voltage and frequency) with that of the mains electricity supply. This data must match exactly. Without modifications, the vacuum cleaner is suitable for 50 Hz or 60 Hz.
- ▶ The mains electrical plug must be fitted with an appropriate fuse.
- ▶ AU/NZ: The mains electrical outlet must be fitted with an appropriate circuit breaker.
- ▶ Temporary or permanent operation on an autonomous power supply system or a power supply system that is not synchronised with the mains power supply (e.g. island networks, back-up systems) is possible. A prerequisite for operation is that the power supply system complies with the specifications of EN 50160 or an equivalent standard. The function and operation of the protective measures provided in the domestic electrical installation and in this Miele product must also be maintained in isolated operation or in operation that is not synchronised with the mains power supply, or these measures must be replaced by equivalent measures in the installation. As described, for example, in the current version of BS OHSAS 18001–2 ISO 45001.

en - Warning and Safety instructions

▶ AU/NZ: Temporary or permanent operation with a self-sufficient or non-mains synchronous energy supply system (e.g. isolated networks, back-up systems) is possible. A requirement for the operation is that the energy supply system complies with all current local and national requirements that apply to stand-alone, solar and/or battery systems.

The protective measures provided in the domestic installation and in this Miele product must also be assured in their function and operation in isolated operation or in non-mains synchronous operation, or replaced with equivalent measures in the installation.

▶ While the vacuum cleaner is under warranty, repairs should only be undertaken by a Miele authorised service technician. Otherwise the warranty will be invalidated.

▶ Do not use the vacuum cleaner if the cable is damaged. If the cable is damaged it must be replaced together with a complete cable rewind. For safety reasons this must only be done by Miele Service or a Miele authorised service technician.

▶ Do not pull or carry the vacuum cleaner by the cable, and be careful not to damage the cable when withdrawing the plug from the socket. Keep the cable away from sharp edges and do not let it get squashed, for example, under a door. Avoid running the vacuum cleaner over the cable. This could damage the cable, plug or socket. The appliance must not be used if any of these have suffered damage.

▶ Repairs should only be carried out by a Miele authorised service technician. Repairs and other work by unqualified persons can cause considerable danger to users.

Correct use

- ▶ Do not use the vacuum cleaner without the vacuum cleaner bag, motor protection filter and exhaust filter in place.
- ▶ It is not possible to close the dust compartment lid if the vacuum cleaner bag is not inserted. Do not force it.
- ▶ Before closing the dust compartment lid, always make sure that the vacuum cleaner bag has been inserted far enough and has clearly clicked into position.
- ▶ Do not vacuum up anything which has been burning or is still glowing e.g. cigarettes, ashes or coal, whether glowing or apparently extinguished.
- ▶ Do not use the vacuum cleaner to vacuum toner dust. Toner, such as that used in printers and photocopiers, can conduct electricity.
- ▶ Do not use the vacuum cleaner to vacuum up any water, liquid or damp dirt. Wait until any freshly cleaned or shampooed rugs or carpets are completely dry before attempting to vacuum.
- ▶ Do not vacuum up any inflammable or combustible liquids or gases and do not vacuum in areas where such substances are stored.
- ▶ Do not vacuum at head height and do not let the suction get anywhere near a person's head.

Cleaning

- ▶ Do not let the vacuum cleaner get wet. Clean only with a dry cloth or slightly damp cloth when disconnected from the mains supply.

Accessories and spare parts

- ▶ To avoid the risk of injury when vacuuming with a Miele Turbobrush, do not touch the rotating roller brush.
- ▶ It is not advisable to vacuum directly with the handle, i.e. without an accessory attached as the rim could get damaged and you could hurt yourself on sharp edges.
- ▶ Only use vacuum cleaner bags, filters and original accessories bearing the Miele logo on the packaging. The manufacturer cannot otherwise guarantee the safety of the product.
- ▶ Miele can only guarantee the safety of the appliance when genuine Miele replacement parts are used. Faulty components must only be replaced with genuine Miele replacement parts.
- ▶ Miele will guarantee to supply functional spare parts for a minimum of 10 years and up to 15 years following the discontinuation of your vacuum cleaner.

Transport

- ▶ The packaging material protects the vacuum cleaner from transport damage. We recommend you keep the packaging for transport purposes.

Disposing of the packaging material

The packaging material is used for handling and protects the appliance from transport damage. The packaging material used is selected from materials which are environmentally friendly for disposal and can generally be recycled.

Recycling the packaging material reduces the use of raw materials. Use material-specific collection points for valuable materials and take advantage of return options.

We recommend you keep the packaging material for transport purposes.

Disposing of the vacuum cleaner bags and filters

Vacuum cleaner bags and filters are made from environmentally friendly materials. You can dispose of the filters with normal household waste. You can also dispose of the vacuum cleaner bag with normal household waste, providing it contains general household dust only.

Disposing of your old appliance

Electrical and electronic appliances contain many valuable materials. They also contain certain materials, compounds and components which were essential for their correct functioning and safety. These could be hazardous to human health and to the environment if disposed of with household waste or if handled incorrectly. Please do not, therefore, dispose of your old appliance with household waste.



Instead, please make use of officially designated collection and disposal points to dispose of and recycle electrical and electronic appliances in your local community, with your dealer or with Miele, free of charge. By law, you are solely responsible for deleting any personal data from the old appliance prior to disposal. You are legally obliged to remove any old batteries which are not securely enclosed by the appliance and to remove any lamps without destroying them, where this is possible. These must be taken to a suitable collection point where they can be handed in free of charge. Please ensure that your old appliance poses no risk to children while being stored for disposal.

- ① Connecting piece*
- ② Release buttons*
- ③ EasyLock suction tube*
- ④ Mains connection cable with mains plug
- ⑤ Floorhead*
- ⑥ Original Miele exhaust filter*
- ⑦ Park system for storage (on both sides of the vacuum cleaner)
- ⑧ Motor protection filter
- ⑨ Vacuum cleaner bag holder
- ⑩ Carrying handle
- ⑪ Catch element
- ⑫ Dust compartment lid release button
- ⑬ Hose connector
- ⑭ Accessories holder with accessories
- ⑮ Vacuum cleaner bag change indicator
- ⑯ Suction hose
- ⑰ Foot switch for automatic cable rewind
- ⑱ Rotary selector
- ⑲ Park system for pauses during vacuuming
- ⑳ On/Off foot switch ①
- ㉑ Handle*
- ㉒ XXL handle*
- ㉓ Release catch for EasySlide telescopic tube
- ㉔ EasySlide telescopic tube*

* These features depend on the model and may vary or may not be available on your vacuum cleaner.

Notes on the European Regulation (EU) No. 666/2013

This vacuum cleaner is a domestic vacuum cleaner and is classified as a universal vacuum cleaner in accordance with the above-mentioned regulation.

These operating instructions and additional information are available to download from the Miele website at www.miele.com.

The annual energy consumption stated in the regulation describes the indicative annual energy consumption (kWh per year), based on 50 cleaning cycles. Actual energy consumption depends on how the vacuum cleaner is used.

All tests and calculations were carried out according to the following harmonised standards applicable at the time in due consideration of the published regulation guidelines of the European Commission from September 2014:

- a) EN 60312-1 Vacuum cleaners for household use – Part 1: Dry vacuum cleaners – Methods for measuring the performance.
- b) EN 60704-2-1 Household and similar electrical appliances – Test code for the determination of airborne acoustical noise – Part 2-1: Particular requirements for vacuum cleaners.
- c) EN 60335-2-2 Household and similar electrical appliances – Safety – Part 2-2: Particular requirements for vacuum cleaner and water suction appliances

Not all floorheads and accessories supplied with the vacuum cleaner are intended for intensive cleaning of carpets or hard floors as described in the regulation. The following floorhead and setting were used to determine the values:

For energy consumption and cleaning class on carpet and hard floors and sound power level on carpet, the adjustable floorhead was used with the brush retracted (press the  foot switch).

The data given in the regulation refers exclusively to the combinations and settings of the floorhead on the different floorings described here.

Only original Miele vacuum cleaner bags, motor protection filters and exhaust filters were used for all measurements.

Illustrations

The illustrations referred to in the text are shown on the fold-out pages at the end of these operating instructions.

Familiarisation

This vacuum cleaner can be used for daily cleaning of carpets, rugs and robust hard floors.

Miele offers a range of suitable accessories for many special applications (see “Optional accessories”).

Accessories included (Fig. 01)

- ① **Dusting brush**
Accessory for vacuuming skirting boards, carved furniture or ornaments.
The head can be swivelled to adjust the angle.
- ② **Upholstery nozzle**
Accessory for cleaning upholstery, mattresses and cushions.
- ③ **Crevice nozzle**
Accessory for cleaning in folds, crevices or corners.
- ④ **Accessoriesholder**
Symbols on the holder show where to attach the different accessories.

3D4U

With 3D4U, Miele offers free accessories to download for your 3D printer (www.miele.com, Service, 3D4U).

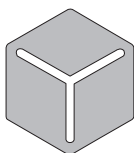

3 D 4 U

How the vacuum cleaner bag change indicator works

The vacuum cleaner bag change indicator is set for normal household dust. This generally contains a mixture of dust, hair, threads, carpet fluff, grit, etc.

However, if the vacuum cleaner has been used to vacuum up fine dust, such as drilling dust, sand, plaster dust or flour, the pores of the vacuum cleaner bag will become blocked very quickly.

The indicator will indicate that the vacuum cleaner bag is “full” even when it is not. The vacuum cleaner bag must be replaced if this is the case.

If, on the other hand, you vacuum up a significant amount of hair, carpet lint, etc., the vacuum cleaner bag will be full to bursting before the indicator reacts.

Commissioning

Attaching the suction hose (Fig. 02)

- Insert the hose connector into the suction opening on the vacuum cleaner until it clicks into position. To do this, line up the guides on the two pieces.

Removing the suction hose (Fig. 03)

- Press the release buttons at the side of the hose connector, and lift the hose from the suction opening.

Connecting the suction hose to the handle (Fig. 04)

- Fit the suction hose connector into the handle until it clicks into position.

Assembling the EasyLock suction tube (depending on the model) (Fig. 05 + 06)

- Hold the suction tube by the connection piece and push it into the second suction tube, turning it clockwise or anti-clockwise until it clicks into position. (Fig. 05)
- Slide the connection piece upwards until it clicks into position. (Fig. 06)

Connecting the handle to the suction tube (Fig. 07)

- ① Insert the handle into the suction tube until it clicks into position. To do this, line up the guides on the two pieces.
- ② To detach the handle from the suction tube, press the release button and pull the handle out of the suction tube, twisting it slightly as you do so.

Connecting the suction tube to the adjustable floorhead (Fig. 08)

- Push the suction tube into the floorhead and turn it clockwise or anti-clockwise until it clicks into position.
- To separate the suction tube from the floorhead, press the release button and pull the suction tube away from the floorhead, twisting it slightly as you do so.

Activating the exhaust filter change indicator via the Miele app (depending on the model) (Fig. 09–11)

If an indicator strip is protruding from the dust compartment at the side of your vacuum cleaner, you can activate an exhaust filter change indicator in the Miele app. This will tell you in good time when the exhaust filter needs to be changed. (Fig. 09)

- Press the release button in the recessed grip for the dust compartment lid and raise the lid as far as it will go. (Fig. 10)
- Remove the indicator strip. (Fig. 11)
- Scan the QR code to download the Miele app (if you do not have it yet).
- Open the Miele app and set up a user account (if you do not yet have one).

- Add your vacuum cleaner to the Miele app.
- Go to the filter status information and follow the user navigation instructions in the Miele app.

On average, the exhaust filter needs to be changed after a service life of one year.

 Damage due to contamination in the dust compartment.

Large quantities of dust may get into the dust compartment and damage components if the vacuum cleaner bag has not clicked into position.

Before closing the dust compartment lid, always make sure that the vacuum cleaner bag has been inserted and the catch element is closed.

- Close the dust compartment lid securely, making sure it clicks into position. Take care not to trap the vacuum cleaner bag when doing so.

Operation

Adjusting the EasySlide telescopic tube (depending on the model) (Fig. 12)

- Grasp the release mechanism and adjust the telescopic tube to the required length.

Positioning the accessories holder (depending on the model) (Fig. 13)

- Attach the accessories holder to the hose connector socket on the vacuum cleaner if necessary. Make sure it clicks into position.

Adjusting the floorhead (Fig. 14 + 15)

Depending on the model, your vacuum cleaner will be fitted as standard with one of the floorheads illustrated.

Please observe the flooring manufacturer's cleaning and care instructions.

Clean hard flooring which is not susceptible to scratching, as well as flooring with gaps or deep crevices in it, with the brush protruding:

- Press the  foot switch.

Vacuum carpets and rugs with the brush retracted:

- Press the  foot switch.

If the suction power of the floorhead seems too high, reduce it until the floorhead is easier to manoeuvre (see "Selecting the suction power").

Vacuuming staircases (Fig. 16)

 Risk of injury caused by falling vacuum cleaner.

You or others may be injured if the vacuum cleaner should fall from the stairs.

When vacuuming stairs, it is best to start at the bottom of the stairs and move upwards.

The adjustable floorhead can also be used for vacuuming the stairs.

Unwinding the mains cable (Fig. 17)

- Pull the mains cable out to the required length.
- Insert the power plug into the socket.

 Risk of damage due to overheating.

The mains cable may overheat after a long period of use.

If vacuuming for longer than 30 minutes, the cable must be pulled out all the way.

Rewinding the mains connection cable (Fig. 18)

- Remove the mains plug from the socket.
- Press the cable rewind foot switch. The mains connection cable will rewind automatically.

Switching on and off (Fig. 19)





- Press the On/Off foot switch .

Selecting the suction power (Fig. 20)

The suction power can be regulated to suit the type of flooring being cleaned. Reducing the suction power reduces the amount of effort required to manoeuvre the floorhead.

When using the adjustable floorhead, if the suction seems too high, reduce the suction power until the floorhead is easier to manoeuvre.

The vacuum cleaner has symbols on the controls which indicate the type of use the power levels are suitable for.

-  Curtains, fabric
-  Cut pile carpets, rugs and runners
-  Loop pile carpet and rugs
-  Hard floors and heavily soiled carpets and rugs

- Turn the suction power selector to the power level you require, making sure it clicks into position.

Opening the air inlet valve (Fig. 21)

It is easy to reduce the suction power for a short time, e.g. to prevent rugs or other textile flooring being sucked into the vacuum cleaner.

- Open the air inlet valve on the handle far enough to reduce the suction power.

The floorhead will be easier to manoeuvre.

Setting down, transportation and storage

Park system for vacuum cleaning breaks (Fig. 22)

The park system allows you to park the suction tube and floorhead during pauses.

 Risk of injury caused by vacuum cleaner falling over.
Do not use the park system if the vacuum cleaner is on a sloping surface, e.g. a ramp.

- Retract the EasySlide telescopic tube fully (depending on the model).
- Slot the floorhead into the park system on the vacuum cleaner.

Park system for storage (Fig. 23)

The park system allows you to park the suction tube and floorhead for transport or storage purposes.

 Risk of electric shock from mains voltage.

The mains voltage is applied to the appliance even if it is switched off. Always disconnect the vacuum cleaner from the power supply when you have finished using it. Remove the plug from the socket.

- Stand the vacuum cleaner upright.

If your vacuum cleaner has an EasySlide telescopic tube, retract the tubes fully so that it takes up less room for storage.

- Slot the floorhead downwards into one of the parking attachments.

If your vacuum cleaner has an EasyLock suction tube, you can separate the two sections for storage purposes.

- Press the release button on the lower suction tube section and pull the top section out.
- Push the connection piece attached to the upper suction tube into the lower suction tube. (Fig. 24)

Cleaning and care

 Risk of electric shock from mains voltage.

The mains voltage is applied to the appliance even if it is switched off. Before cleaning and care, switch the appliance off at the wall socket and unplug it.

The Miele filter system consists of 3 accessories:

- Original Miele vacuum cleaner bag (model **TU**)
- Original Miele exhaust filter

- Motor protection filter

The vacuum cleaner bag and exhaust filter will need to be replaced from time to time to ensure that your vacuum cleaner performs efficiently.

We recommend using only genuine Miele accessories bearing the Miele logo on the packaging. Only these will guarantee the optimum suction power of your vacuum cleaner and the best possible cleaning results.

Vacuum cleaner bags with the Miele logo on the packaging are not made from paper or paper-based materials, nor do they have a cardboard collar. This is why Miele dustbags are particularly long-lasting and reliable.

Please note that faults and damage caused by use of accessories which do not bear the Miele logo on the packaging are not covered by the vacuum cleaner warranty.

Purchasing accessories

You can order genuine Miele accessories from the Miele online shop, Miele Customer Service or your Miele dealer.

You can identify genuine Miele accessories by the Miele logo on the packaging.

Every packet of original Miele vacuum cleaner bags contains 4 vacuum cleaner bags and one AirClean exhaust filter. Original Miele multipacks contain 16 vacuum cleaner bags and 4 AirClean exhaust filters.

For information on purchasing genuine Miele exhaust filters, see the sales designations in "Optional accessories" – "Filters".

Changing the vacuum cleaner bag (Fig. 25)

Change the vacuum cleaner bag when the colour marker in the vacuum cleaner bag change indicator turns red.

Reduced suction power due to blocked pores in the vacuum cleaner bag.

Do not attempt to re-use vacuum cleaner bags.

To check the airflow indicator

- Attach the standard adjustable floorhead to the vacuum cleaner.
- Switch the vacuum cleaner on and select the highest power setting.
- Lift the floorhead off the floor a little.

Removing the vacuum cleaner bag (Fig. 26)

- Press the release buttons at the side of the hose connector and pull the hose out of the suction opening. (Fig. 03)
- Press the release button in the recessed grip for the dust compartment lid and raise the lid as far as it will go. (Fig. 10)

While the dust compartment lid is open, the turquoise catch element lifts up automatically so that the vacuum cleaner bag can be removed.

- Pull the vacuum cleaner bag out of the vacuum cleaner bag holder by the grip. (Fig. 26)

The turquoise catch element prevents the dust compartment lid from closing when there is no vacuum cleaner bag inserted.
Do not force it.

Inserting the vacuum cleaner bag (Fig. 27)

- Insert the new vacuum cleaner bag into the raised vacuum cleaner bag holder as far as it will go. Leave the vacuum cleaner bag folded up when you take it out of the packet.

Make sure that the collar of the vacuum cleaner bag is fully inserted into the guide on both sides.

The turquoise catch element closes and clicks into position.

- Close the dust compartment lid securely, making sure it clicks into position. Take care not to trap the vacuum cleaner bag when doing so.
- Insert the hose connector into the suction opening on the vacuum cleaner until it clicks into position. To do this, line up the guides on the two pieces. (Fig. 02)

When to change the exhaust filter for the first time (Fig. 28)

Depending on the model, your vacuum cleaner will be fitted as standard with one of the following exhaust filters:

a AirClean

Replace this filter every time you start a new packet of Miele vacuum cleaner bags. Every packet of original Miele vacuum cleaner bags contains one AirClean exhaust filter. Multipacks contain 4 AirClean filters.

b AirClean Plus 50 (light blue)

c Silence AirClean 50 (grey)

d Active AirClean 50 (black)

e HEPA AirClean 50 (white)

Replace these exhaust filters after approx. 50 operating hours. This is equal to an average usage period of one year.

You can continue vacuuming after this point. However, the suction power will be reduced, as will the effectiveness of the filter if it is not replaced in good time.

The Miele app can remind you when it is time to change the filter. To activate reminders, scan the QR code on the indicator strip and enter the filter start date in the Miele app.

Replacing the AirClean exhaust filter (Fig. 29 + 30)

Do not use more than one exhaust filter at a time.

- Open the dust compartment lid. (Fig. 10)

If you wish to fit an AirClean Plus 50, Silence AirClean 50, Active AirClean 50 or HEPA AirClean 50 exhaust filter, see the “Replacing one type of exhaust filter with another” section.

- Press the release catch on the filter grille and open the grille until it clicks. (Fig. 29)
- Grasp the used AirClean exhaust filter by one of the clean, unsoiled sections and take it out. (Fig. 29)
- Replace it with a new AirClean exhaust filter. (Fig. 30)
- Close the filter grille. (Fig. 30)

 Damage due to contamination in the dust compartment.

Large quantities of dust may get into the dust compartment and damage components if the vacuum cleaner bag has not clicked into position.

Before closing the dust compartment lid, always make sure that the vacuum cleaner bag has been inserted and the catch element is closed.

- Close the dust compartment lid securely, making sure it clicks into position. Take care not to trap the vacuum cleaner bag when doing so.

Replacing the AirClean Plus 50, Silence AirClean 50, Active AirClean 50 and HEPA AirClean 50 exhaust filters (Fig. 31 + 32)

Do not use more than one exhaust filter at a time.

- Open the dust compartment lid. (Fig. 10)

If you wish to fit an AirClean exhaust filter, see “Replacing one type of exhaust filter with another”.

- Lift the exhaust filter and remove it. (Fig. 31)
- Insert a new exhaust filter, making sure it goes in properly, then press it down into position. (Fig. 32)
- If you are using an exhaust filter of type **b**, **c**, **d** or **e**, scan the QR code on the filter packaging. Then enter the start date of the filter in the Miele app.

 Damage due to contamination in the dust compartment.

Large quantities of dust may get into the dust compartment and damage components if the vacuum cleaner bag has not clicked into position.

Before closing the dust compartment lid, always make sure that the vacuum cleaner bag has been inserted and the catch element is closed.

- Close the dust compartment lid securely, making sure it clicks into position. Take care not to trap the vacuum cleaner bag when doing so.

Replacing one type of exhaust filter with another (Fig. 28)

Do not use more than one exhaust filter at a time.

Depending on the model, your vacuum cleaner will be fitted as standard with one of the following exhaust filters:

- a AirClean
- b AirClean Plus 50 (light blue)
- c Silence AirClean 50 (grey)
- d Active AirClean 50 (black)
- e HEPA AirClean 50 (white)

1. If you wish to replace exhaust filter **a** with filter **b**, **c**, **d** or **e**, it is essential that you remove the filter grille before you fit the new exhaust filter.
2. If you wish to replace exhaust filter **b**, **c**, **d** or **e** with filter **a**, it is essential that you also fit the filter grille*. (Fig. 30)

* Filter grille – see “Optional accessories”, “Filters”

Replacing the motor protection filter (if necessary) (Fig. 33)

- Open the dust compartment lid. (Fig. 10)
- Pull the vacuum cleaner bag out by the grip on the holder. (Fig. 26)
- Lift up the filter frame until it clicks and remove the old motor protection filter. (Fig. 33)
- Replace with a new motor protection filter.
- Close the filter frame.
- Insert the vacuum cleaner bag into the holder until the catch element is firmly closed. (Fig. 27)

 Damage due to contamination in the dust compartment.

Large quantities of dust may get into the dust compartment and damage components if the vacuum cleaner bag has not clicked into position. Before closing the dust compartment lid, always make sure that the vacuum cleaner bag has been inserted and the catch element is closed.

- Close the dust compartment lid securely, making sure it clicks into position. Take care not to trap the vacuum cleaner bag when doing so.

Replacement parts are available from your Miele dealer or from the Miele Spare Parts Dept.

Replacing the thread lifters (Fig. 34)

The thread lifters on the suction inlet to the floorhead can be replaced. Replace the thread lifters if the pile has worn down.

- Lever the thread lifters from the slots. To do this, use a suitable tool, e.g. a flat-head screwdriver.
- Fit new thread lifters.

Cleaning the vacuum cleaner and accessories

 Risk of electric shock from mains voltage.

The mains voltage is applied to the appliance even if it is switched off. Before cleaning, switch the appliance off at the wall socket and unplug it.

 Risk of electric shock from mains voltage.

If moisture gets into the vacuum cleaner, there is a risk of electric shock.

Do not let the vacuum cleaner get wet.

The vacuum cleaner and all plastic accessories should be cleaned with a commercially available cleaner suitable for plastic.

 Damage due to unsuitable cleaning agents.

All surfaces are susceptible to scratching. Contact with unsuitable cleaning agents can alter or discolour the external surfaces.

Do not use abrasive cleaning agents, glass cleaning agents, all-purpose cleaners or oil-based care products.

Cleaning the dust compartment

The dust compartment can, if necessary, be cleaned using a dry duster, brush or, if available, a second vacuum cleaner to vacuum the dust out.

Troubleshooting

Many malfunctions and faults can be easily remedied. You can save time and money in many cases, as you do not need to contact Customer Service.

More information to help you remedy faults yourself can be found at www.miele.co.uk/support/customer-assistance.



 Risk of electric shock from mains voltage.

The mains voltage is applied to the appliance even if it is switched off. Before dealing with any problems, switch the appliance off at the wall socket and unplug it.

Problem	Cause and remedy
<p>The vacuum cleaner switches off automatically.</p>	<p>A temperature limiter switches the vacuum cleaner off automatically if it gets too hot. This can occur if, for instance, large objects block the suction tube or when the vacuum cleaner bag is full or contains particles of fine dust. A heavily soiled motor protection filter or exhaust filter can also be the cause of overheating.</p> <ul style="list-style-type: none"> ■ Switch the vacuum cleaner off immediately using the On/Off foot switch ①. Switch off at the wall socket and unplug it. <p>After removing the cause, wait for approximately 20–30 minutes to allow the vacuum cleaner to cool down. It can then be switched on again.</p>

Service

Information to help you rectify faults yourself and about Miele spare parts can be found at www.miele.com/service.

Contact in case of malfunction

In the event of any faults which you cannot remedy yourself, please contact your Miele Dealer or Miele Service.

Contact information for Miele Service can be found at the end of this document.

Please note that telephone calls may be monitored and recorded for training purposes and that a call-out charge will be applied to service visits where the problem could have been resolved as described in this booklet.

Warranty

For information on the appliance warranty specific to your country please contact Miele. See back cover for address.

In the UK, your appliance warranty is valid for 2 years from the date of purchase. However, you must activate your cover by calling 0330 160 6640 or registering online at www.miele.co.uk.

Warranty in the UAE

The appliance warranty is valid for 2 years from date of purchase. For more information on country specific warranty terms and conditions, please contact Miele Customer Service. See end of this document for contact details.

Optional accessories

Follow the flooring manufacturer's cleaning and care instructions.

We recommend using only genuine Miele accessories bearing the Miele logo on the packaging. Only these will guarantee the optimum suction power of your vacuum cleaner and the best possible cleaning results.

Please note that faults and damage caused by use of accessories which do not bear the Miele logo on the packaging are not covered by the vacuum cleaner warranty.

Purchasing accessories

You can order genuine Miele accessories from the Miele online shop, Miele Customer Service or your Miele dealer.

You can identify genuine Miele accessories by the Miele logo on the packaging.

Certain models are supplied with one or more of the following accessories as standard.

Floorheads / brushes

(only available in selected countries)

AllFloor (SBD AF) floorhead

Flat floorhead for cleaning underneath very low furniture. It is also quiet, light and stands out due to its very good pick-up of coarse dirt.

TurboTeQ Turbobrush (STB 305-3)

This brush is ideal for cleaning cut pile carpet.

Parquet Twister floorbrush with swivel action (SBB 300-3)

With natural bristles for vacuuming smooth hard floors and small gaps.

Parquet Twister XL floorbrush with swivel action (SBB 400-3)

With natural bristles for quickly vacuuming smooth hard floors and small gaps.

Other accessories

(only available in selected countries)

Turbo Mini hand turbobrush (STB 101)

For vacuuming upholstery, mattresses or car seats, etc.

Universal brush (SUB 20)

For dusting books, shelves, etc.

Radiator brush (SHB 30)

For dusting radiators, narrow shelves and crevices.

Mattress nozzle (SMD 10)

For vacuuming upholstery, mattresses, cushions, curtains, covers etc.

Crevice nozzle, 300 mm (SFD 10)

Extra long crevice nozzle for cleaning in folds, crevices and corners.

Crevice nozzle, 560 mm (SFD 20)

Flexible crevice nozzle for vacuuming hard to reach places.

XL upholstery nozzle (SPD 20)

Wide upholstery nozzle for cleaning upholstery, mattresses and cushions.

2-in-1 upholstery and crevice nozzle (SPFD 20)

Combined upholstery and crevice nozzle for quick and thorough cleaning without the need to change nozzles.

Comfort handle with lighting (SGC 20)

Lights up the area being vacuumed.

Filters**AirClean Plus 50 exhaust filter (SF-AP 50)**

Effective filtration for particularly clean room air.

Exhaust filter Silence AirClean 50 (SF-SA 50)

For a significant reduction in noise whilst vacuuming.

Active AirClean 50 exhaust filter (SF-AA 50)

For a significant reduction of unpleasant odours. Ideal for households with pets or smokers.

HEPA AirClean 50 exhaust filter (SF-HA 50)

Effectively filters fine dust and allergens. Ideal for people allergic to house dust.

Filter grille

This is required if you wish to replace an AirClean Plus 50, Silence AirClean 50, Active AirClean 50 or HEPA AirClean 50 filter with an AirClean filter.

Electrical connection for the UK

All electrical work should be carried out by a suitably qualified and competent person in strict accordance with current national and local safety regulations (BS 7671 in the UK). The voltage and frequency are given on the data plate located underneath the vacuum cleaner. Please ensure that these match the household mains supply. The fuse rating is quoted on the plug. The appliance is supplied with a cable and moulded plug ready for connection to a 230-240 V/ 50 Hz a.c. single phase supply.

Electrical connection AU, NZ

All work must be carried out by a suitably qualified and competent person in strict accordance with national and local safety regulations. The voltage and rated load are given on the data plate located underneath the vacuum cleaner. Please ensure that these match the household mains supply. The appliance is supplied with a cable and moulded plug ready for connection to a 230V/50Hz AC single phase supply.

Test Marks	Electrical safety RCM Mark
Electrically suppressed according to	AS/NZS CISPR 14.1

Consignes de sécurité et mises en garde	53
Description de l'appareil	58
Développement durable et protection de l'environnement	60
Notes sur les directives européennes (UE) N°666/2013	61
Références des croquis	62
Prise en main	62
Accessoires fournis	62
3D4U	62
Fonction de l'indicateur de remplacement du sac à poussière	62
Mise en service	62
Raccordement du flexible d'aspiration	62
Retirer le flexible d'aspiration	62
Assemblage du flexible et de la poignée	63
Assemblage du tube d'aspiration EasyLock (selon modèle)	63
Raccordement du flexible et du tube d'aspiration	63
Assemblage du tube d'aspiration et de la brosse double position	63
Activation de l'indicateur de changement de filtre d'évacuation via l'App Miele (selon le modèle)	63
Utilisation	64
Réglage du tube télescopique EasySlide (selon le modèle)	64
Positionner le support pour accessoires	64
Réglage de la brosse	64
Aspirer les marches d'escalier	64
Sortir le câble d'alimentation	64
Enroulement du câble d'alimentation	64
Mise en marche et arrêt	65
Sélection de la puissance d'aspiration	65
Ouvrir le curseur d'air additionnel	65
Transport et rangement	65
Système de fixation de tube avec arrêt automatique pour les pauses	65
Système de fixation de tube pour rangement	65
Nettoyage et entretien	66
Commande d'accessoires	66
Remplacer le sac d'aspirateur	67
Retirer le sac à poussière	67
Installation du sac à poussière	67
Moment du premier remplacement du filtre d'évacuation	67
Remplacer le filtre d'évacuation AirClean	68
Remplacement des filtres d'évacuation AirClean Plus 50, Silence AirClean 50, Active AirClean 50 et HEPA AirClean 50	68

fr - Table des matières

Changer de type de filtre d'évacuation	69
Remplacer le filtre de protection moteur (si nécessaire)	69
Remplacer les ramasse-fils	70
Nettoyer l'aspirateur et les accessoires.....	70
Correction des problèmes	71
Service après-vente	72
Contact en cas d'anomalies	72
Garantie	72
Accessoires en option	72
Commande d'accessoires	72

Utilisation conforme

Cet aspirateur répond aux réglementations de sécurité en vigueur. Toute utilisation non conforme peut causer des dommages corporels et matériels.

Lisez attentivement ce mode d'emploi avant d'utiliser cet aspirateur pour la première fois. Il contient des informations importantes sur la sécurité, l'utilisation ainsi que le nettoyage et l'entretien de l'aspirateur. Vous vous protégerez et éviterez ainsi de détériorer votre matériel.

Conformément à la norme CEI 60335-1, Miele indique expressément de lire impérativement le chapitre « Mise en service » et de suivre les consignes de sécurité et de mise en garde.

Miele ne peut être tenu pour responsable des dommages dus au non-respect des consignes.

Conservez ce mode d'emploi et veuillez le remettre en cas de cession de cet appareil.

Éteignez toujours l'aspirateur après utilisation et avant de le nettoyer, de changer d'accessoire, de résoudre une anomalie ou si vous souhaitez procéder à un entretien. Débranchez la fiche de la prise secteur.

Utilisation conforme

- ▶ Cet aspirateur est destiné à une utilisation à la maison ou de type domestique. Cet aspirateur ne doit pas être utilisé sur un chantier, en extérieur.
- ▶ Cet aspirateur est conçu pour l'aspiration quotidienne des tapis, moquettes et sols durs peu fragiles.
- ▶ Cet aspirateur ne doit pas être utilisé en extérieur.
- ▶ Cet aspirateur est conçu pour une utilisation jusqu'à 4000 m d'altitude au-dessus du niveau de la mer.

▶ N'utilisez l'aspirateur que dans le cadre domestique, pour aspirer des poussières sèches. N'utilisez pas cet aspirateur sur les hommes et les animaux. Toute autre application, adaptation ou modification de l'aspirateur est interdite.

▶ Les personnes (y compris les enfants) qui ne sont pas en mesure d'utiliser l'aspirateur en toute sécurité en raison de déficiences physiques, sensorielles ou mentales, de leur inexpérience ou de leur ignorance ne doivent pas utiliser l'aspirateur sans la surveillance ou les instructions d'une personne responsable.

Précautions à prendre avec les enfants

▶ Risque d'asphyxie ! Les enfants se mettent en danger en s'enveloppant dans les matériaux d'emballage (film plastique, par exemple) ou en glissant leur tête à l'intérieur. Tenez les matériaux d'emballage hors de portée des enfants.

▶ Tenez les enfants de moins de huit ans éloignés de l'appareil à moins qu'ils ne soient sous étroite surveillance.

▶ Les enfants à partir de huit ans sont autorisés à utiliser l'aspirateur sans surveillance uniquement si vous leur avez expliqué comment l'utiliser sans danger. Les enfants doivent être en mesure d'appréhender et de comprendre les risques encourus en cas de mauvaise manipulation.

▶ Les enfants ne doivent pas nettoyer ou intervenir sur l'appareil sans être sous la surveillance d'un adulte.

▶ Surveillez les enfants lorsqu'ils jouent à proximité de l'aspirateur. Ne laissez jamais les enfants jouer avec l'aspirateur.

Sécurité technique

- ▶ Vérifiez que l'aspirateur et tous ses accessoires ne présentent pas de dommages visibles avant de les utiliser. N'utilisez pas un aspirateur endommagé et n'utilisez pas d'accessoires endommagés.
- ▶ Comparez les données de raccordement indiquées sur la plaque signalétique de l'aspirateur (tension et fréquence) avec celles du réseau. Ces données doivent absolument coïncider. L'aspirateur est conçu sans modification pour des réseaux de 50 Hz ou 60 Hz.
- ▶ La prise électrique doit être protégée par un fusible 10 A ou 16 A.
- ▶ Il est possible de faire fonctionner l'appareil temporairement ou en permanence sur un système d'alimentation électrique autonome ou non synchrone au réseau (par ex. réseaux autonomes, systèmes de secours). Il faut pour cela que le système d'alimentation électrique soit conforme aux spécifications de la norme EN 50160 ou similaire. Les mesures de protection prévues dans l'installation domestique et dans ce produit Miele doivent également être assurées dans leur fonction et leur mode de fonctionnement en fonctionnement isolé ou en fonctionnement non synchrone au réseau ou être remplacées par des mesures équivalentes dans l'installation. Comme décrit, par ex., dans la publication actuelle de VDE-AR-E 2510-2.
- ▶ Pendant la période de garantie, seul un service après-vente agréé par le fabricant est habilité à réparer l'aspirateur, faute de quoi tout bénéfice de la garantie est perdu en cas de panne ultérieure.
- ▶ N'utilisez pas l'aspirateur lorsque le câble d'alimentation est endommagé. Ne faites remplacer un câble endommagé que par un câble d'origine. Pour des raisons de sécurité, seul un professionnel agréé par Miele ou le service après-vente Miele doit se charger de l'échange.

▶ Ne vous servez pas du câble d'alimentation pour porter l'aspirateur et ne tirez pas sur le câble pour débrancher la prise. Ne tirez pas le câble sur des arêtes vives et ne le coincez pas sous une porte ! Evitez de rouler trop souvent sur le câble. Le câble, la fiche et la prise risqueraient d'être endommagés et de vous mettre en danger.

▶ Les réparations ne doivent être effectuées que par des techniciens Miele agréés. Les réparations non conformes peuvent entraîner de graves dangers pour l'utilisateur.

Précautions d'utilisation

▶ N'utilisez pas l'aspirateur sans sac à poussière, filtre de protection du moteur et filtre d'évacuation d'air.

▶ Cet aspirateur est un appareil domestique. N'aspirez pas de plâtre, d'enduit, de sciure, de poussières de ponçage ni de sable fin. N'aspirez pas non plus de farine en grande quantité. En s'agglomérant, ces éléments risquent d'obstruer les pores du sac et d'endommager le moteur.

▶ Si aucun sac à poussière n'est inséré, le couvercle du compartiment à poussière ne peut pas être fermé. Ne jamais forcer !

▶ Avant de fermer le couvercle du compartiment à poussière, toujours s'assurer que le sac à poussière est correctement inséré jusqu'à ce qu'un clic se fasse entendre.

▶ N'aspirez pas d'objets incandescents comme les cendres, le charbon qui semblent éteints.

▶ N'aspirez pas de toner ! Le toner utilisé pour les imprimantes et les photocopieurs peut être conducteur.

▶ N'aspirez pas de liquides ou d'éléments humides ! Laissez sécher complètement les tapis et moquettes sham-pouinés avant de les aspirer.

▶ N'aspirez pas de produits ni de gaz inflammables ou explosifs. N'utilisez pas l'aspirateur dans des locaux dans lesquels sont stockés ces produits.

▶ Lorsque vous aspirez avec le tube télescopique, évitez de l'approcher de votre tête.

Nettoyage

▶ Ne plongez jamais l'aspirateur dans l'eau. Nettoyez-le avec un chiffon sec ou légèrement humide.

Accessoires et pièces détachées

▶ N'introduisez pas vos doigts dans l'électrobrosse ou la turbobrosse quand celles-ci sont en marche !

▶ Lorsque vous passez l'aspirateur avec la poignée pour flexible sans accessoire, veillez à ne pas l'abîmer.

▶ N'utilisez que des sacs à poussière, des filtres et des accessoires d'origine portant le logo Miele sur l'emballage. Le fabricant peut garantir votre sécurité dans ces conditions exclusivement.

▶ Miele ne garantit le respect des consignes de sécurité que si les pièces de rechange sont d'origine. Les pièces défectueuses ne doivent être remplacées que par des pièces de rechange d'origine Miele.

▶ Miele offre une garantie d'approvisionnement de 10 ans minimum et jusqu'à 15 ans pour le maintien en état de fonctionnement des pièces de rechange après l'arrêt de la production en série de votre aspirateur.

Transport

▶ Nos emballages protègent votre aspirateur des dommages qui peuvent survenir pendant le transport. Nous vous conseillons de conserver votre emballage pour le transport ultérieur.

fr - Description de l'appareil

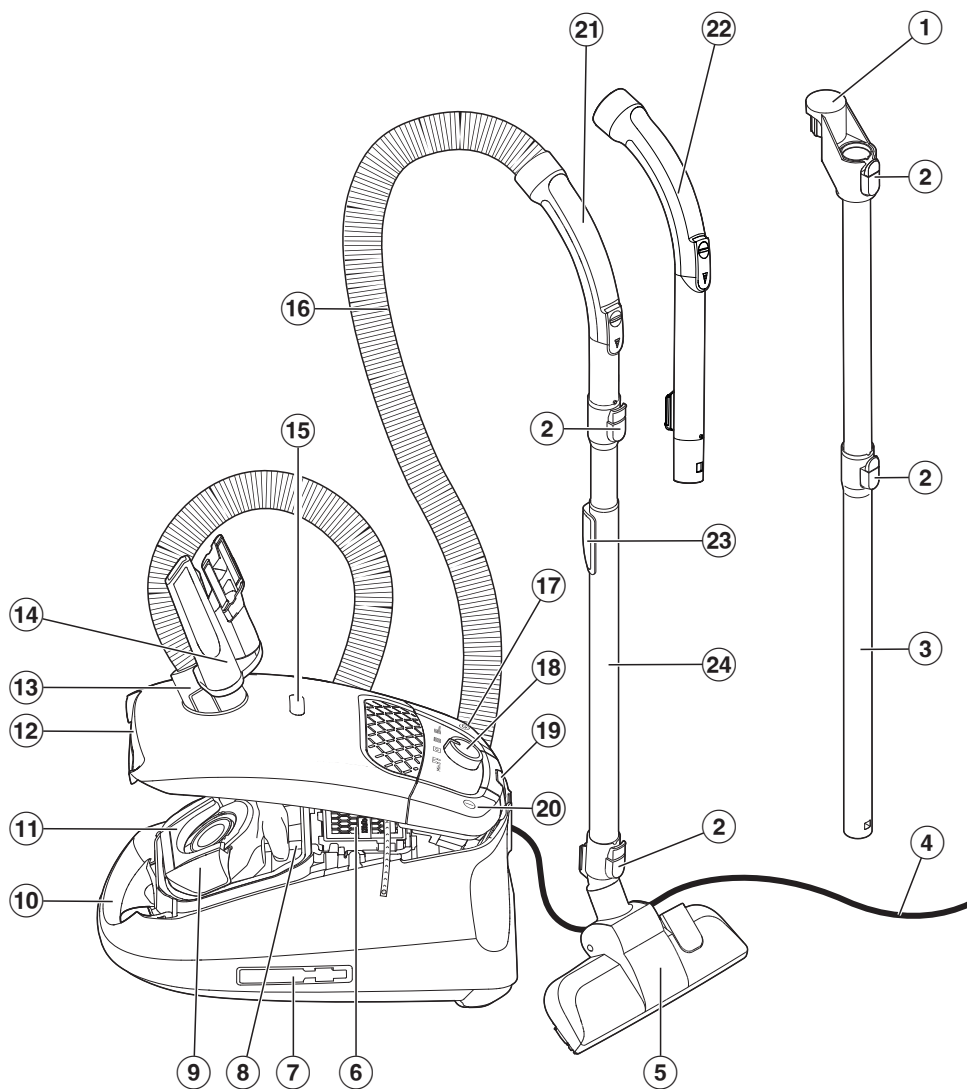

- ① Pièce de raccordement *
- ② Touches de déverrouillage *
- ③ Tube d'aspiration EasyLock *
- ④ Câble d'alimentation électrique avec prise
- ⑤ Brosse double position *
- ⑥ Filtres d'évacuation d'origine Miele*
- ⑦ Système de fixation de tube pour rangement (des deux côtés de l'aspirateur)
- ⑧ Filtre de protection moteur
- ⑨ Logement du sac aspirateur
- ⑩ Poignée de transport
- ⑪ Système de verrouillage
- ⑫ Touche de déverrouillage du couvercle du compartiment à poussière
- ⑬ Raccord d'aspiration
- ⑭ Support pour accessoires
- ⑮ Indicateur de remplacement du sac aspirateur
- ⑯ Flexible d'aspiration
- ⑰ Pédale pour enroulement du câble automatique
- ⑱ Sélecteur rotatif
- ⑲ Système de fixation de tube pour les pauses d'aspiration
- ⑳ Bouton Marche / Arrêt ①
- ㉑ Poignée *
- ㉒ Poignée XXL *
- ㉓ Système de déverrouillage pour tube télescopique EasySlide
- ㉔ Tube télescopique EasySlide*

* équipements disponibles selon les modèles.



Recyclage de l'emballage

Nos emballages protègent votre appareil des dommages qui peuvent survenir pendant le transport. Nous les sélectionnons en fonction de critères écologiques permettant d'en faciliter le recyclage.

En participant au recyclage de vos emballages, vous contribuez à économiser les matières premières. Utilisez les collectes de matières recyclables spécifiques aux matériaux et les possibilités de retour.

Nous vous conseillons de conserver votre emballage pour le transport ultérieur.

Élimination des sacs à poussière et des filtres

Les sacs à poussière et les filtres sont fabriqués à partir de matériaux respectueux de l'environnement. Vous pouvez jeter les filtres avec les déchets ménagers normaux. C'est également le cas du sac à poussière, à condition qu'il ne contienne pas de saletés interdites dans les ordures ménagères.

Votre ancien appareil

Les appareils électriques et électroniques contiennent souvent des matériaux précieux. Cependant, ils contiennent aussi des substances toxiques nécessaires au bon fonctionnement et à la sécurité des appareils. Si vous déposez ces appareils usagés avec vos ordures ménagères ou les manipu-

lez de manière non conforme, vous risquez de nuire à la santé des personnes et à l'environnement. Ne jetez jamais vos anciens appareils avec vos ordures ménagères.



Faites appel au service d'enlèvement mis en place par votre commune, votre revendeur ou Miele, ou rapportez votre appareil dans un point de collecte spécialement dédié à l'élimination de ce type d'appareil. Vous êtes légalement responsable de la suppression des éventuelles données à caractère personnel figurant sur l'ancien appareil à éliminer. Vous êtes dans l'obligation de retirer, sans les détruire, les piles et accumulateurs usagés non fixés à votre appareil, ainsi que les lampes qui peuvent être retirées sans être détruites. Rapportez-les dans un point de collecte spécialement dédié à leur élimination, où ils peuvent être remis gratuitement. Afin de prévenir tout risque d'accident, veuillez garder votre ancien appareil hors de portée des enfants jusqu'à son enlèvement.

Notes sur les directives européennes (UE) N°666/2013

Cet aspirateur est un aspirateur ménager et est classé selon les directives susmentionnées comme aspirateur à usage général.

Ce mode d'emploi et d'autres fiches de données sont disponibles pour téléchargement sur la page Internet de Miele à l'adresse suivante : www.miele.com.

La consommation énergétique annuelle indiquée sur les directives présente la consommation énergétique annuelle indicative (kWh par an), en se basant sur 50 utilisations. La consommation énergétique réelle dépend de la manière dont on utilise l'aspirateur.

Tous les essais et calculs à effectuer dans le cadre du règlement susmentionné ont été réalisés conformément aux normes harmonisées suivantes, en vigueur à ce moment-là, en tenant compte du guide de la Commission européenne de septembre 2014 publié pour le règlement :

- a) EN 60312-1 Aspirateurs de poussière à usage domestique - Partie 1 : aspirateurs de poussière - Méthodes de mesure de l'aptitude à la fonction
- b) EN 60704-2-1 Appareils électrodomestiques et analogues - Code d'essai pour la détermination du bruit aérien - Partie 2-1 : Règles particulières pour les aspirateurs de poussière
- c) EN 60335-2-2 Appareils électrodomestiques et analogues - Sécurité - Partie 2-2 : Règles particulières pour les aspirateurs et les appareils de nettoyage à aspiration d'eau

Toutes les brosses et les accessoires d'aspiration fournis avec l'aspirateur ne sont pas conçus pour l'utilisation décrite dans la directive pour le nettoyage

intensif de tapis ou de sols durs. La brosse et le réglage suivants ont été utilisés pour déterminer les valeurs :

Pour les consommations énergétiques et les performances de dépoussiérage sur tapis et sols durs et le niveau sonore sur tapis, la brosse double position avec la brosse rentrée a été utilisée en position tapis (Appuyez sur la touche ).

Les données déterminées conformément au directive se réfèrent exclusivement aux combinaisons et aux réglages de la brosse sur les différents revêtements de sol indiqués.

Seuls des sacs, des filtres moteur et des filtres d'évacuation d'origine Miele ont été utilisés pour réaliser toutes les mesures.

Références des croquis

Vous trouverez les croquis signalés aux différents chapitres dans les volets en fin de mode d'emploi.

Prise en main

Cet aspirateur est conçu pour l'aspiration quotidienne des tapis, moquettes et sols durs peu fragiles.

La gamme d'accessoires pour aspirateurs Miele propose à ses clients un ensemble d'accessoires et autres sets (voir chapitre « Accessoires en option »).

Accessoires fournis (fig. 01)

- ① **Brosse pour meubles**
Accessoire pour aspirer les plinthes, moulures, encadrements objets de décoration, etc.
La tête de la brosse pivote et s'adapte à la forme des objets.
- ② **Suceur à coussins**
Accessoire pour aspirer canapés, matelas et coussins, etc.
- ③ **Suceur long**
Accessoire pour aspirer plis, plinthes et coins.
- ④ **Support pour accessoires**
L'emplacement des accessoires est indiqué par des symboles au niveau du support à accessoires.

3D4U

Avec 3D4U, Miele propose également des accessoires téléchargeables gratuitement pour l'imprimante 3D (www.miele.de, Service, Pièces détachées et Accessoires).

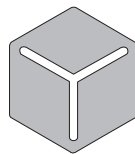

3 D 4 U

Fonction de l'indicateur de remplacement du sac à poussière

La jauge est paramétrée sur une poussière mixte (poussière, cheveux, fils, fibres de moquette, sable, etc.).

Si vous aspirez beaucoup de poussière fine telle que des sciures, du sable et éventuellement du plâtre, les pores du sac se bouchent très rapidement.

La jauge de remplacement indique alors que le sac est « plein » alors qu'il ne l'est pas. Le sac à poussière doit alors être remplacé.

Si au contraire vous aspirez beaucoup de cheveux, de peluches de tapis ou de laine, la jauge de remplacement ne réagira que lorsque le sac sera plein à craquer.

Mise en service

Raccordement du flexible d'aspiration (fig. 02)

- Pour insérer le flexible dans l'ouverture d'aspiration, superposez les deux marques de guidage et enfoncez-le jusqu'à ce que vous entendiez un clic. Superposez les deux marques de guidage pour vous aider.

Retirer le flexible d'aspiration (fig. 03)

- Pressez les touches de déverrouillage aménagées sur les côtés du raccord et dégagez-le de l'orifice d'aspiration.

Assemblage du flexible et de la poignée (fig. 04)

- Insérez le raccord du flexible dans la poignée jusqu'à ce que vous entendiez un clic.

Assemblage du tube d'aspiration EasyLock (selon modèle) (fig. 05 + 06)

- Prenez le tube d'aspiration avec la pièce de raccordement et insérez-le dans le deuxième tube d'aspiration, en tournant à gauche et à droite, jusqu'à ce que le dispositif de verrouillage s'enclenche correctement. (fig. 05)
- Poussez la pièce de raccordement vers le haut jusqu'à ce qu'elle s'enclenche. (fig. 06)

Raccordement du flexible et du tube d'aspiration (fig. 07)

- 1 Enfoncez la poignée dans l'aspirateur jusqu'à ce que vous entendiez un dé-clic. Superposez les deux marques de guidage pour vous aider.
- 2 Appuyez sur la touche de déverrouillage lorsque vous voulez séparer les éléments et retirez la poignée en effectuant un léger mouvement de rotation.

Assemblage du tube d'aspiration et de la brosse double position (fig. 08)

- Emboîtez la brosse double position sur le tube d'aspiration en tournant légèrement dans les deux sens. Vous devez entendre un clic qui signale l'encliquetage.
- Appuyez sur la touche de déverrouillage lorsque vous voulez séparer les éléments et sortez le tube d'as-

piration en effectuant un léger mouvement de rotation pour dégager la brosse double position.

Activation de l'indicateur de changement de filtre d'évacuation via l'App Miele (selon le modèle) (fig. 09–11)

Si une bande d'avertissement pend en dehors du compartiment à poussière de votre aspirateur, vous pouvez activer un indicateur de changement de filtre d'évacuation. Vous serez ainsi informé à temps de la nécessité de remplacer le filtre d'évacuation. (fig. 09)

- Appuyez sur la touche de déverrouillage dans la poignée et relevez le couvercle du compartiment à poussière jusqu'à l'enclenchement. (fig. 10)
- Enlevez la bande d'avertissement. (fig. 11)
- Scannez le QR code pour télécharger l'App Miele (si elle ne l'est pas encore).
- Ouvrez l'App Miele et créez un compte utilisateur (si vous n'en avez pas déjà un).
- Ajoutez votre aspirateur à l'App Miele.
- Appelez le statut du filtre et suivez les instructions de l'App Miele.

Le filtre d'évacuation doit être remplacé après une durée d'utilisation moyenne d'un an.

 Dommages dus à la présence de salissure dans le compartiment à poussière.

Si le sac à poussière n'est pas correctement enclenché, de grandes quantités de poussière peuvent pénétrer dans le compartiment à poussière et endommager les composants.

Avant chaque fermeture du couvercle du compartiment à poussière, assurez-vous que le sac à poussière est bien en place et que le cliquet de verrouillage est fermé.

- Refermez le couvercle du compartiment à poussière jusqu'à l'enclenchement en faisant attention à ne pas coincer le sac à poussière.

Utilisation

Réglage du tube télescopique EasySlide (selon le modèle) (fig. 12)

- Saisissez le système de déverrouillage et ajustez le tube télescopique à la longueur souhaitée.

Positionner le support pour accessoires (selon le modèle) (fig. 13)

- Si vous le souhaitez, vous pouvez fixer le support à accessoires sur le raccord d'aspiration sur l'aspirateur jusqu'à ce qu'il s'enclenche nettement.

Réglage de la brosse (fig. 14 + 15)

En fonction du modèle, votre aspirateur est équipé en série de l'une des électro-brosses présentées.

Veuillez vous conformer aux conseils de nettoyage et d'entretien du fabricant du revêtement de sol.

Aspirez les sols durs peu fragiles avec la brosse sortie :

- Appuyez sur le bouton .

Aspirez tapis et moquettes avec la brosse rentrée :

- Appuyez sur le bouton .

S'il est difficile de faire glisser la brosse à double position, réduisez la puissance d'aspiration jusqu'à ce que la brosse glisse plus facilement (voir chapitre « Utilisation », section « Sélection de la puissance d'aspiration »).

Aspirer les marches d'escalier (fig. 16)

 Risque de blessure lié à la chute de l'aspirateur.

Un aspirateur qui tombe des escaliers peut vous blesser.

Aspirez toujours les marches d'escalier du bas vers le haut.

La brosse à double position est aussi conçue pour aspirer les escaliers.

Sortir le câble d'alimentation (fig. 17)

- Tirez sur le câble d'alimentation jusqu'à la longueur désirée.
- Enfoncez bien la fiche de l'appareil dans la prise.

 Endommagement en cas de surchauffe.

Le câble de raccordement peut surchauffer en cas d'utilisation prolongée.

Retirez complètement le câble de raccordement si l'appareil est utilisé pendant plus de 30 minutes.

Enroulement du câble d'alimentation (fig. 18)

- Débranchez la fiche de la prise secteur.

- Appuyez sur la pédale d'enroulement : le câble s'enroule automatiquement.

Mise en marche et arrêt (fig. 19)





- Appuyez sur la pédale "Marche-Arrêt" .

Sélection de la puissance d'aspiration (fig. 20)

Vous pouvez adapter la puissance d'aspiration de votre appareil aux différentes situations. Pour diminuer la force à exercer sur la brosse, réduire la puissance d'aspiration.

Lorsque vous utilisez la brosse double position et que la force de glisse vous paraît trop élevée, réduisez la puissance d'aspiration jusqu'à ce que la brosse glisse plus facilement.

Les niveaux de puissance sont associés à des symboles qui indiquent quelle puissance est adaptée à telle ou telle application.

-  Rideaux, textiles
-  Tapis de valeur, carpettes
-  Tapis et moquettes en bouclettes
-  Sols durs, tapis et moquettes très sales

- Positionnez le sélecteur rotatif jusqu'à son enclenchement sur la puissance souhaitée .

Ouvrir le curseur d'air additionnel (fig. 21)

Ce curseur permet de baisser provisoirement la puissance d'aspiration pour éviter que la brosse ne reste "collée" sur le revêtement de sol.

- Ouvrez le curseur d'air additionnel qui se trouve à côté de la poignée pour que la brosse se remette à glisser facilement.

En ouvrant ce curseur, la force qui s'exerce sur la brosse diminue.

Transport et rangement

Système de fixation de tube avec arrêt automatique pour les pauses (fig. 22)

Vous pouvez fixer le tube et la brosse sur l'aspirateur en cas d'interruption momentanée.

 Risque de blessure lié à la chute de l'aspirateur.

Si vous passez l'aspirateur sur une surface inclinée, par exemple sur une rampe, n'utilisez pas le système de fixation du tube avec arrêt automatique pour les pauses.

- Emboîtez à fond les éléments du tube télescopique EasySlide (selon le modèle).
- Insérez la brosse grâce à l'ergot dans le support du système de fixation de tube.

Système de fixation de tube pour rangement (fig. 23)

Pour le transport ou le rangement, vous pouvez poser le tube d'aspiration avec l'accessoire d'aspiration sur l'aspirateur.

 Risque d'électrocution lié à la tension réseau.

Lorsque l'appareil est hors tension, la tension du réseau est tout de même présente.

Après chaque utilisation, arrêtez l'aspirateur. Débranchez la fiche de la prise secteur.

- Posez l'aspirateur à la verticale.

Si votre aspirateur est équipé d'un tube télescopique EasySlide, nous vous recommandons d'emboîter complètement les éléments du tube télescopique.

- Insérez la brosse par le haut à l'aide de l'ergot dans un des supports de tube d'aspiration.

Si votre aspirateur est équipé du tube d'aspiration EasyLock, vous devez activer l'indicateur de saturation de filtre. Nous vous recommandons de séparer les deux parties du tube.

- Pressez la touche de déverrouillage en bas du tube d'aspiration, pour séparer les deux tubes d'aspiration l'un de l'autre.
- Insérez ensuite le raccord du tube supérieur sur le tube inférieur. (fig. 24)

Nettoyage et entretien

 Risque d'électrocution lié à la tension réseau.

Lorsque l'appareil est hors tension, la tension du réseau est tout de même présente.

Débranchez la fiche de la prise secteur avant chaque nettoyage et entretien.

L'aspirateur est équipé d'un triple système de filtrage :

- Sacs à poussière Miele d'origine (Type **TU**)
- Filtres d'évacuation d'origine Miele
- Filtre de protection moteur

Pour garantir la bonne performance d'aspiration de l'aspirateur, vous devez remplacer de temps en temps le sac à poussière et le filtre d'évacuation d'air.

Nous vous recommandons d'utiliser des accessoires d'origine portant le logo Miele sur l'emballage. Ils sont les seuls à garantir une efficacité optimale à votre aspirateur.

Les sacs à poussière portant le logo Miele sur l'emballage ne sont ni en papier ni en matériaux similaires et ne possèdent pas de plaquette de support en carton. Ils sont par conséquent plus résistants et sûrs.

Notez que les dysfonctionnements et les dommages sur l'aspirateur provenant de l'utilisation d'accessoires ne portant pas le logo Miele sur l'emballage, ne sont pas couverts par la garantie de l'aspirateur.

Commande d'accessoires

Vous pouvez commander les accessoires d'origine Miele via la boutique en ligne Miele, auprès du service après-vente ou en vous adressant à votre revendeur Miele.

Les accessoires d'origine Miele sont reconnaissables au logo Miele sur l'emballage.

Chaque paquet de sacs à poussière d'origine Miele contient 4 sacs à poussière et un filtre d'évacuation d'air AirClean. Les grands paquets originaux Miele contiennent 16 sacs à poussière et 4 filtres d'évacuation d'air AirClean.

Pour l'achat ultérieur de filtres d'évacuation d'air d'origine Miele, vous trouverez les désignations de vente au chapitre « Accessoires en option », paragraphe « Filtres ».

Remplacer le sac d'aspirateur (fig. 25)

Remplacez le sac à poussière lorsque l'échelle de couleurs remplit la fenêtre de l'indicateur de changement de sac à poussière en rouge.

Puissance d'aspiration réduite en raison de l'obstruction des pores du sac à poussière.

Ne réutilisez pas les sacs d'aspirateur.

Vérification

- Emboîtez la brosse double position.
- Mettez l'aspirateur en marche et réglez le sélecteur sur la puissance maximum.
- Eloignez la brosse du sol.

Retirer le sac à poussière (fig. 26)

- Pressez les touches de déverrouillage aménagées sur les côtés du raccord et dégagez-le de l'orifice d'aspiration. (fig. 03)
- Appuyez sur la touche de déverrouillage dans la poignée et relevez le couvercle du compartiment à poussière jusqu'à l'enclenchement. (fig. 10)

Lorsque le couvercle du compartiment à poussière est ouvert, le cliquet de verrouillage turquoise se lève automatiquement, ce qui vous permet de retirer le sac à poussière.

- Tirez le sac à poussière par la languette de la poignée pour le sortir du logement du sac à poussière. (fig. 26)

Le cliquet turquoise empêche le couvercle du compartiment à poussière de se fermer lorsqu'aucun sac à poussière n'est inséré.
Ne forcez jamais.

Installation du sac à poussière (fig. 27)

- Insérez le nouveau sac aspirateur jusqu'à la butée dans le logement du sac aspirateur relevé. Laissez-le plié tel qu'il sort de l'emballage.

Veillez à ce que la plaque de maintien du sac aspirateur s'insère complètement dans le guide des deux côtés.

Le cliquet de verrouillage turquoise se ferme jusqu'à ce qu'il s'enclenche nettement.

- Refermez le couvercle du compartiment à poussière jusqu'à l'enclenchement en faisant attention à ne pas coincer le sac aspirateur.
- Insérez le raccord d'aspiration dans l'orifice d'aspiration de l'aspirateur jusqu'à ce qu'il s'enclenche de manière distincte. Superposez les deux marques de guidage pour vous aider. (fig. 02)

Moment du premier remplacement du filtre d'évacuation (fig. 28)

Selon le modèle, l'un des filtres d'évacuation suivants est utilisé :

a AirClean

Remplacez le filtre d'évacuation, dès que vous ouvrez un nouveau paquet de sacs à poussière. Chaque paquet de sacs à poussières d'origine Miele contient un filtre d'évacuation AirClean, chaque pack XXL contient 4 filtres d'évacuation AirClean.

b AirClean Plus 50 (bleu clair)

c Silence AirClean 50 (gris)

d Active AirClean 50 (noir)

e HEPA AirClean 50 (blanc)

Remplacez ces filtres d'évacuation après environ 50 heures de fonctionnement. Cette période correspond à la durée d'utilisation moyenne d'une année.

Vous pouvez tout de même continuer à aspirer après cette durée, mais l'efficacité d'aspiration et la puissance de filtrage sont réduites.

Vous pouvez vous faire rappeler le remplacement du filtre par l'App Miele. Pour ce faire, scannez le QR code sur la bande d'avertissement et entrez la date d'installation du filtre dans l'App Miele.

Remplacer le filtre d'évacuation AirClean (fig. 29 + 30)

Veillez à ne mettre qu'un seul filtre d'évacuation !

- Ouvrez le compartiment à poussière . (fig. 10)

Si vous souhaitez mettre en place un filtre d'évacuation AirClean Plus 50, Silence AirClean 50, Active AirClean 50 ou HEPA AirClean 50, reportez vous au chapitre « Changer le type de filtre d'évacuation ».

- Comprimez le déverrouillage de la grille de filtre et ouvrez la grille de filtre jusqu'à ce qu'elle se bloque . (fig. 29)
- Retirez le filtre d'évacuation AirClean usagé par le coin carré « hygiène » . (fig. 29)
- Insérez le nouveau filtre AirClean . (fig. 30)
- Refermez la grille de filtre .(fig. 30)

 Dommages dus à la présence de poussière dans le compartiment.

Si le sac à poussière n'est pas correctement enclenché, de grandes quantités de poussière peuvent pénétrer dans le compartiment à poussière et endommager les composants.

Avant chaque fermeture du couvercle du compartiment à poussière, assurez-vous que le sac à poussière est bien en place et que le cliquet est fermé.

- Refermez le couvercle du compartiment à poussière jusqu'au clic en faisant attention à ne pas coincer le sac.

Remplacement des filtres d'évacuation AirClean Plus 50, Silence AirClean 50, Active AirClean 50 et HEPA AirClean 50 (fig. 31 + 32)

Veillez à ne mettre qu'un seul filtre d'évacuation.

- Ouvrez le couvercle du compartiment à poussière. (fig. 10)

Si vous souhaitez mettre en place un filtre d'évacuation AirClean, reportez-vous à la section « Changer le filtre d'évacuation ».

- Soulevez le filtre d'évacuation et sortez-le. (fig. 31)
- Insérez avec précision le filtre d'évacuation neuf et enfoncez-le bien. (fig. 32)
- Si vous utilisez un filtre d'évacuation **b**, **c**, **d** ou **e**, scannez le QR code figurant sur l'emballage du filtre d'évacuation. Saisissez ensuite la date d'installation du filtre d'évacuation dans l'App Miele.

 Dommages dus à la présence de salissure dans le compartiment à poussière.

Si le sac à poussière n'est pas correctement enclenché, de grandes quantités de poussière peuvent pénétrer dans le compartiment à poussière et endommager les composants.

Avant chaque fermeture du couvercle du compartiment à poussière, assurez-vous que le sac à poussière est bien en place et que le cliquet de verrouillage est fermé.

- Refermez le couvercle du compartiment à poussière jusqu'à l'enclenchement en faisant attention à ne pas coincer le sac à poussière.

Changer de type de filtre d'évacuation (fig. 28)

Veillez à ne mettre qu'un seul filtre d'évacuation.

Selon le modèle, l'un des filtres d'évacuation suivants est utilisé :

- a AirClean
 - b AirClean Plus 50 (bleu clair)
 - c Silence AirClean 50 (gris)
 - d Active AirClean 50 (noir)
 - e HEPA AirClean 50 (blanc)
1. Si vous souhaitez remplacer un filtre d'évacuation **a** par un filtre **b, c, d** ou **e**, vous devez démonter la grille du filtre avant de poser le nouveau filtre d'évacuation.
 2. Si vous souhaitez utiliser un filtre **a** au lieu du filtre **b, c, d** ou **e**, vous devez obligatoirement positionner ce filtre d'évacuation dans une grille de filtre*.

* Grille de filtre – voir chapitre « Accessoires en option », section « Filtre »

Remplacer le filtre de protection moteur (si nécessaire) (fig. 33)

- Ouvrez le compartiment à poussière . (fig. 10)
- Retirez le sac à poussière de son logement par la languette de la poignée. (fig. 26)
- Ouvrez la grille de filtre et retirez le filtre moteur usagé. (fig. 33)
- Insérez le nouveau filtre de protection moteur.
- Refermez la grille de filtre.
- Insérez le sac à poussière dans son logement jusqu'à ce que le cliquet soit définitivement fermé. (fig. 27)

 Dommages dus à la présence de poussière dans le compartiment.

Si le sac à poussière n'est pas correctement enclenché, de grandes quantités de poussière peuvent pénétrer dans le compartiment à poussière et endommager les composants.

Avant chaque fermeture du couvercle du compartiment à poussière, assurez-vous que le sac à poussière est bien en place et que le cliquet est fermé.

- Refermez le couvercle du compartiment à poussière jusqu'au clic en faisant attention à ne pas coincer le sac.

Vous pouvez vous procurer les pièces de rechange chez votre revendeur ou auprès du SAV Miele.

Remplacer les ramasse-fils (fig. 34)

Les ramasse-fils au niveau de la fente d'aspiration de la brosse peuvent être remplacés. Remplacez les ramasse-fils lorsque le velours est usé.

- Dégagez les ramasse-fils des fentes. Utilisez pour ce faire un tournevis pour vis plat.
- Remplacez les ramasse-fils.

Nettoyer l'aspirateur et les accessoires

 Risque d'électrocution lié à la tension réseau.

Lorsque l'appareil est hors tension, la tension du réseau est tout de même présente.

Débranchez la fiche de la prise secteur avant chaque nettoyage.

 Risque d'électrocution lié à la tension réseau.

La présence d'humidité dans l'appareil peut provoquer des décharges électriques.

Ne plongez jamais l'aspirateur dans l'eau.

Nettoyez l'aspirateur et tous les accessoires en plastique avec un nettoyant pour plastique classique, vendu dans le commerce.

 Dommages provoqués par des produits non appropriés.

Toutes les surfaces sont sensibles aux rayures. Toutes les surfaces peuvent se décolorer ou être altérées si un produit de lavage inapproprié est utilisé.

N'utilisez jamais de produit abrasif, à vitres, multi-usages ou contenant des corps gras !

Nettoyer le compartiment à poussière

Si vous disposez d'un deuxième aspirateur, aspirez l'intérieur du compartiment à poussière ou nettoyez-le simplement avec un chiffon sec ou un pinceau.

Correction des problèmes

Vous pouvez remédier vous-même à la plupart des anomalies. Dans bon nombre de cas, vous économiserez ainsi du temps et de l'argent car vous n'aurez pas besoin de contacter le service après-vente.

Sur www.miele.fr/support/customer-assistance vous trouverez des informations supplémentaires sur la manière de remédier vous-même aux pannes.



⚠ Risque d'électrocution lié à la tension réseau.

Lorsque l'appareil est hors tension, la tension du réseau est tout de même présente.

Débranchez la fiche de la prise secteur avant chaque résolution d'anomalie.

Problème	Cause et solution
<p>L'aspirateur s'arrête brusquement.</p>	<p>Un limiteur de température arrête l'aspirateur lorsqu'un échauffement anormal du moteur se produit. Ce problème peut notamment survenir lorsqu'un objet obstrue le tuyau d'aspiration ou lorsque le sac à poussière est plein ou rempli de poussières fines qui ne laissent pas passer l'air ou lorsque le filtre de protection moteur ou le filtre d'évacuation est fortement encrassé.</p> <p>■ Mettez l'aspirateur hors tension à l'aide de la touche Marche/Arrêt ① et débranchez l'appareil.</p> <p>Après élimination de la cause du problème, attendre env. 20 à 30 minutes pour s'assurer du refroidissement de l'aspirateur avant sa remise en marche.</p>

Service après-vente

Sur www.miele.com/service, vous trouverez des informations sur l'aide au dépannage et les pièces détachées Miele.

Contact en cas d'anomalies

Vous n'arrivez pas à résoudre l'anomalie par vous-même ? Contactez le service après-vente Miele ou votre revendeur Miele.

Les coordonnées du service après-vente Miele figurent en fin de notice.

Garantie

La durée de garantie est de 2 ans.

Pour plus d'informations, reportez-vous aux conditions de garantie fournies.

Accessoires en option

Toutefois, veuillez vous conformer aux conseils de nettoyage et d'entretien du fabricant du revêtement de sol.

Nous vous recommandons d'utiliser des accessoires d'origine portant le logo Miele sur l'emballage. Ils sont les seuls à garantir une efficacité optimale à votre aspirateur.

Notez que les dysfonctionnements et les dommages sur l'aspirateur provenant de l'utilisation d'accessoires ne portant pas le logo « ORIGINAL Miele » sur l'emballage, ne sont pas couverts par la garantie de l'aspirateur.

Commande d'accessoires

Vous pouvez commander les accessoires d'origine Miele via la boutique en ligne Miele, auprès du service après-vente ou en vous adressant à votre revendeur Miele.

Les accessoires d'origine Miele sont reconnaissables au logo Miele sur l'emballage.

Certains modèles sont équipés en série avec l'un ou plusieurs des accessoires suivants :

Brosses / Suceurs

Brosse AllFloor (SBD AF)

Brosse plate pour l'aspiration sous les meubles très plats. Elle est également silencieuse, légère et se caractérise par une très bonne absorption de la saleté grossière.

Turbobrosse TurboTeQ (STB 305-3)

Pour aspirer cheveux, peluches et poils d'animaux des tapis ou moquettes à poil court.

Brosse Parquet Twister multidirectionnelle (SBB 300-3)

Brosse en poils naturels pour nettoyer les grandes surfaces fragiles et recoins difficiles d'accès.

Brosse Parquet Twister XL (SBB 400-3)

Avec une brosse naturelle, pour un nettoyage rapide des grandes surfaces avec sols durs et recoins difficiles d'accès.

Autres accessoires

Mini turbobrosse Turbo Mini (STB 101)

Pour nettoyer les coussins, matelas ou sièges de voiture.

Brosse universelle (SUB 20)

Pour dépoussiérer les livres, étagères, etc.

Brosse pour radiateurs et interstices (SHB 30)

Pour dépoussiérer les éléments des radiateurs, les étagères étroites ou les plinthes.

Suceur plat pour matelas (SMD 10)

Pour nettoyer confortablement les matelas et canapés jusque dans les recoins.

Suceur plat extra long 300 mm (SFD 10)

Suceur long pour nettoyer plis, plinthes et coins.

Suceur plat extra long 560 mm (SFD 20)

Suceur long flexible pour aspirer les zones difficiles d'accès.

Embout à coussins XL (SPD-20)

Suceur à coussins large pour aspirer canapés, matelas et coussins, etc.

Suceur à coussin et suceur plat 2 en 1 (SPFD 20)

Suceur à coussin et suceur plat combinés pour un nettoyage rapide et en profondeur, sans devoir changer de suceur.

Poignée Confort avec fonction Spotlight (SGC 20)

Pour éclairer la surface à aspirer.

Filtres

Filtre d'évacuation AirClean Plus 50 (SF-AP 50)

Pour une filtration efficace qui assainit l'air.

Filtre d'évacuation Silence AirClean 50 (SF-SA 50)

Réduction significative des bruits de l'aspirateur.

Filtre à évacuation Active AirClean 50 (SF-AA 50)

Réduction significative des mauvaises odeurs. Convient particulièrement aux propriétaires d'animaux domestiques et aux fumeurs.

Filtre d'évacuation HEPA AirClean 50 (SF-HA 50)

Filtre même les poussières fines et les substances allergènes. Idéal pour les personnes allergiques aux poussières domestiques.

Grille de filtre

La grille pour filtre est nécessaire lorsque vous souhaitez remplacer un filtre d'évacuation AirClean par un filtre AirClean Plus 50, Silence AirClean 50, Active AirClean 50 ou HEPA AirClean 50.

it - Indice

Istruzioni di sicurezza e avvertenze	76
Sostenibilità e tutela dell'ambiente	81
Descrizione apparecchio	82
Nota relativa alla normativa europea (EU) n. 666/2013	84
Nota relativa alle immagini	85
Presentazione del prodotto	85
Accessori in dotazione	85
3D4U	85
Funzione della segnalazione sostituzione sacchetto polvere	85
Avvio	85
Collegare il tubo aspirante flessibile	85
Rimuovere il tubo aspirante flessibile	85
Collegare impugnatura e tubo aspirante flessibile	86
Collegare i tubi aspiranti EasyLock (a seconda del modello)	86
Collegare impugnatura e tubo aspirante	86
Collegare il tubo aspirante e la bocchetta universale commutabile	86
Attivare la segnalazione sostituzione del filtro uscita aria tramite app Miele (a seconda del modello)	86
Uso	87
Regolare la lunghezza del tubo telescopico EasySlide (a seconda del modello) ..	87
Posizionare il porta-accessori	87
Regolare la bocchetta universale	87
Aspirare i gradini delle scale	87
Estrarre il cavo di alimentazione	87
Avvolgere il cavo	87
Accensione e spegnimento	87
Impostare la potenza aspirante	87
Aprire l'aria secondaria	88
Sospendere il lavoro, trasportare l'aspirapolvere e riparlo	88
Parksystem per le pause durante l'aspirazione	88
Parksystem per il posizionamento	88
Pulizia e manutenzione	89
Fonti di riferimento per accessori	89
Sostituire il sacchetto polvere	89
Rimuovere il sacchetto polvere	90
Inserire il sacchetto polvere	90
Momento della prima sostituzione del filtro uscita aria	90
Sostituire il filtro uscita aria AirClean	91
Sostituire il filtro uscita aria AirClean Plus 50, Silence AirClean 50, Active AirClean 50 e HEPA AirClean 50	91

Cambiare filtro uscita aria	92
Sostituire il filtro salvamotore (se necessario)	92
Sostituire gli alzapili	92
Pulire aspirapolvere e accessori.....	93
Risoluzione dei problemi	94
Assistenza tecnica	95
Contatti in caso di guasto	95
Garanzia	95
Accessori su richiesta	95
Fonti di riferimento per accessori	95

Uso previsto

Questo aspirapolvere è conforme alle vigenti norme di sicurezza. Un uso improprio può causare danni a persone e/o cose.

Prima di mettere in funzione per la prima volta l'aspirapolvere, leggere attentamente le istruzioni d'uso. Contengono indicazioni importanti per la sicurezza, l'uso e la pulizia e manutenzione dell'aspirapolvere. Si evitano così danni all'apparecchio e rischi per sé e altre persone.

Ai sensi della norma IEC 60335-1, Miele avvisa espressamente che è assolutamente necessario leggere e seguire le informazioni contenute nel capitolo "Avvio" nonché le Indicazioni sulla sicurezza e avvertenze.

Miele non risponde dei danni che derivano dall'inosservanza di queste avvertenze.

Conservare con cura le presenti istruzioni d'uso e consegnarle anche a eventuali futuri utenti.

Spegnere sempre l'aspirapolvere dopo l'uso, prima di sostituire gli accessori, prima della pulizia, manutenzione e risoluzione dei problemi. Estrarre la spina dalla presa elettrica.

Uso previsto

▶ Questo aspirapolvere è destinato esclusivamente all'uso domestico e non deve essere utilizzato per scopi diversi da quelli per i quali è stato progettato. Non è adatto all'uso presso i cantieri.

▶ Questo aspirapolvere è adatto alla pulizia quotidiana di pavimenti duri, non delicati, tappeti e moquette.

▶ Questo apparecchio non è destinato all'impiego in ambienti esterni.

- ▶ Questo aspirapolvere può essere utilizzato fino a un'altitudine di 4.000 m s.l.m.
- ▶ Utilizzare l'aspirapolvere solo ed esclusivamente per aspirare oggetti asciutti. Non aspirare persone e animali. Qualsiasi altro impiego o altra modifica non sono ammessi.
- ▶ Le persone (compresi i bambini) che per le loro capacità fisiche, sensoriali o psichiche o per la loro inesperienza o non conoscenza non siano in grado di utilizzare in sicurezza l'aspirapolvere, non devono farne uso senza la sorveglianza e la guida di una persona responsabile.

Bambini

- ▶ Pericolo di soffocamento! I bambini potrebbero per gioco avvolgersi nel materiale di imballaggio (ad es. nella pellicola) o avvolgervi la testa e soffocare. Tenere lontano dai bambini il materiale d'imballaggio.
- ▶ Tenere lontano dall'aspirapolvere i bambini al di sotto degli otto anni oppure sorvegliarli costantemente.
- ▶ I ragazzini più grandi e responsabili (in ogni caso non al di sotto degli otto anni) possono utilizzare l'apparecchio senza sorveglianza solo ed esclusivamente se è stato loro spiegato come farlo e se sono in grado di farlo in tutta sicurezza. È importante che sappiano riconoscere e comprendere quali pericoli possono derivare da un uso non corretto dell'apparecchio.
- ▶ In ogni caso non permettere loro di effettuare operazioni di pulizia e manutenzione senza sorveglianza.
- ▶ Sorvegliare i bambini che si trovano nelle immediate vicinanze dell'apparecchio. Non permettere loro di giocarci.

Sicurezza tecnica

▶ Prima dell'utilizzo, verificare che non ci siano danni visibili sull'aspirapolvere e su tutti gli accessori. Non mettere in funzione un elettrodomestico o dei componenti danneggiati.

▶ Confrontare i dati di allacciamento sulla targhetta dati dell'aspirapolvere (tensione di rete e frequenza) con quelli della rete di alimentazione. Questi dati devono assolutamente corrispondere. L'aspirapolvere senza modifiche è adatto a 50 Hz o 60 Hz.

▶ La presa elettrica deve essere protetta da un fusibile da 16 A oppure da 10 A ad azione ritardata.

▶ È possibile il funzionamento temporaneo o permanente su un sistema di alimentazione di energia elettrica autosufficiente o non sincrono alla rete (come reti autonome, sistemi di backup). Requisito per il funzionamento è che il sistema di alimentazione di energia elettrica rispetti le normative EN 50160 o similari.

Le misure di sicurezza previste nell'impianto domestico e per questo prodotto Miele devono essere garantite per funzionalità e procedure anche col funzionamento autonomo oppure non sincrono alla rete oppure sostituite da misure eguali nell'installazione. Come per esempio descritto nella pubblicazione attuale della VDE-AR-E 2510-2.

▶ Eventuali riparazioni all'aspirapolvere in garanzia devono essere effettuate esclusivamente dall'assistenza tecnica autorizzata Miele, altrimenti il diritto alla garanzia per qualsiasi eventuale ulteriore danno decade.

▶ Se il cavo di alimentazione è danneggiato, non mettere in funzione l'aspirapolvere. Un cavo di alimentazione danneggiato deve essere sostituito per intero, tamburo compreso. Per motivi di sicurezza è necessario che la sostituzione sia effettuata dal servizio di assistenza tecnica autorizzato Miele.

- ▶ Non tirare il cavo per spostare l'aspirapolvere e non sfilare la spina dalla presa tirando il cavo. Non passare il cavo su spigoli appuntiti e non schiacciarlo ad es. sotto le porte. Evitare di passare continuamente sul cavo con l'aspirapolvere. Tutte queste operazioni possono danneggiare il cavo, la spina e la presa e mettere a rischio la sicurezza.
- ▶ Eventuali riparazioni devono essere effettuate esclusivamente da un tecnico del servizio di assistenza autorizzato Miele. Se le riparazioni non sono state effettuate correttamente, queste possono mettere seriamente in pericolo la sicurezza dell'utente.

Impiego corretto

- ▶ Non utilizzare l'aspirapolvere senza sacchetto polvere, filtro salvamotore e filtro uscita aria.
- ▶ Senza sacchetto polvere, non è possibile chiudere il coperchio del vano polvere. Non agire con forza.
- ▶ Prima di chiudere il coperchio del vano polvere, accertarsi che il sacchetto polvere sia inserito con un aggancio percepibile.
- ▶ Non aspirare oggetti ardenti o incandescenti, come sigarette, cenere o carbone apparentemente spenti.
- ▶ Non aspirare la polvere di toner. Il toner, ad es. delle stampanti o delle fotocopiatrici, può condurre elettricità.
- ▶ Non aspirare con l'aspirapolvere liquidi e sporco bagnato. Prima di passare l'aspirapolvere su moquette e/o tappeti lavati o inumiditi, aspettare che siano completamente asciutti.
- ▶ Non aspirare sostanze facilmente infiammabili o esplosive, né gas; non passare l'aspirapolvere nemmeno in locali dove tali sostanze sono depositate.
- ▶ Non aspirare all'altezza della testa delle persone.

Pulizia

▶ Non immergere mai per nessun motivo l'aspirapolvere in acqua; pulirlo solamente con un panno asciutto oppure solo leggermente inumidito.

Accessori e pezzi di ricambio

▶ Se è in azione la turbospazzola Miele, non avvicinare le mani al rullo in movimento.

▶ Se si usa l'impugnatura libera, senza tubo né accessori, controllare che non sia danneggiata.

▶ Utilizzare solo sacchetti polvere, filtri e accessori originali con il logo Miele sulla confezione. La casa produttrice può garantire la sicurezza solo per gli accessori originali.

▶ Solo con i pezzi di ricambio originali, Miele dà la garanzia di soddisfare le richieste di sicurezza. Sostituire eventuali pezzi difettosi solo con ricambi originali Miele.

▶ Miele garantisce la fornitura di pezzi di ricambio fino a 15 anni, minimo per 10, dopo l'uscita di gamma dell'aspirapolvere.

Trasporto

▶ L'imballaggio protegge l'elettrodomestico durante il trasporto. Si consiglia di conservare la confezione per eventuali trasporti.

Smaltimento dell'imballaggio

L'imballaggio è pratico e protegge l'apparecchio da eventuali danni di trasporto. I materiali utilizzati per l'imballaggio sono riciclabili, in quanto selezionati secondo criteri di rispetto dell'ambiente e di facilità di smaltimento.

Restituire gli imballaggi al circuito di raccolta dei materiali consente di risparmiare materie prime. Utilizzare centri di raccolta per materiali specifici ed eventuali opzioni di ritiro alternative.

Si consiglia di conservare l'imballaggio per eventuali trasporti.

Smaltimento dei sacchetti polvere e dei filtri

I sacchetti polvere e i filtri sono prodotti con materiali ecosostenibili. I filtri possono essere smaltiti con i normali rifiuti domestici. Lo stesso vale per il sacchetto polvere, se non vi sono componenti vietati per i rifiuti domestici.

Smaltimento delle apparecchiature

Le apparecchiature elettriche ed elettroniche contengono spesso materiali utili. Contengono altresì sostanze, composti e componenti che erano necessari per il funzionamento e la sicurezza dell'apparecchiatura stessa. Smaltirli in modo non adeguato o nei rifiuti domestici potrebbe nuocere alla salute e all'ambiente. In nessun caso quindi smaltire queste apparecchiature nei normali rifiuti domestici.



Il simbolo del cassonetto barrato indica che il prodotto deve essere conferito agli idonei centri di raccolta differenziata allestiti dai comuni o dalle società di igiene urbana oppure riconsegnato gratuitamente al rivenditore al momento dell'acquisto di una nuova apparecchiatura di tipo equivalente, in ragione di uno a uno. L'utente è tenuto a cancellare eventuali dati personali dall'apparecchiatura elettronica da smaltire. L'adeguata raccolta differenziata contribuisce a evitare possibili effetti negativi sull'ambiente e sulla salute e favorisce il riciclo dei materiali di cui è composta l'apparecchiatura. Per la gestione del recupero e dello smaltimento degli elettrodomestici, Miele Italia aderisce al consorzio Ecodom (Consorzio Italiano Recupero e Riciclaggio Elettrodomestici). Smaltimento dei rifiuti di apparecchiature elettriche ed elettroniche (RAEE), ai sensi del Decr. legisl. 14 marzo 2014, n. 49 in attuazione della Direttiva 2012/19/UE e sui RAEE sullo smaltimento dei rifiuti di apparecchiature elettriche ed elettroniche. L'utente è tenuto per legge a rimuovere dalle apparecchiature batterie, accumulatori e lampade esausti e rimovibili, in modo non distruttivo. Conferirli agli idonei centri di raccolta differenziata dove vengono presi in consegna gratuitamente. Accertarsi che fino al momento dello smaltimento l'apparecchiatura sia tenuta lontana dai bambini.

it - Descrizione apparecchio

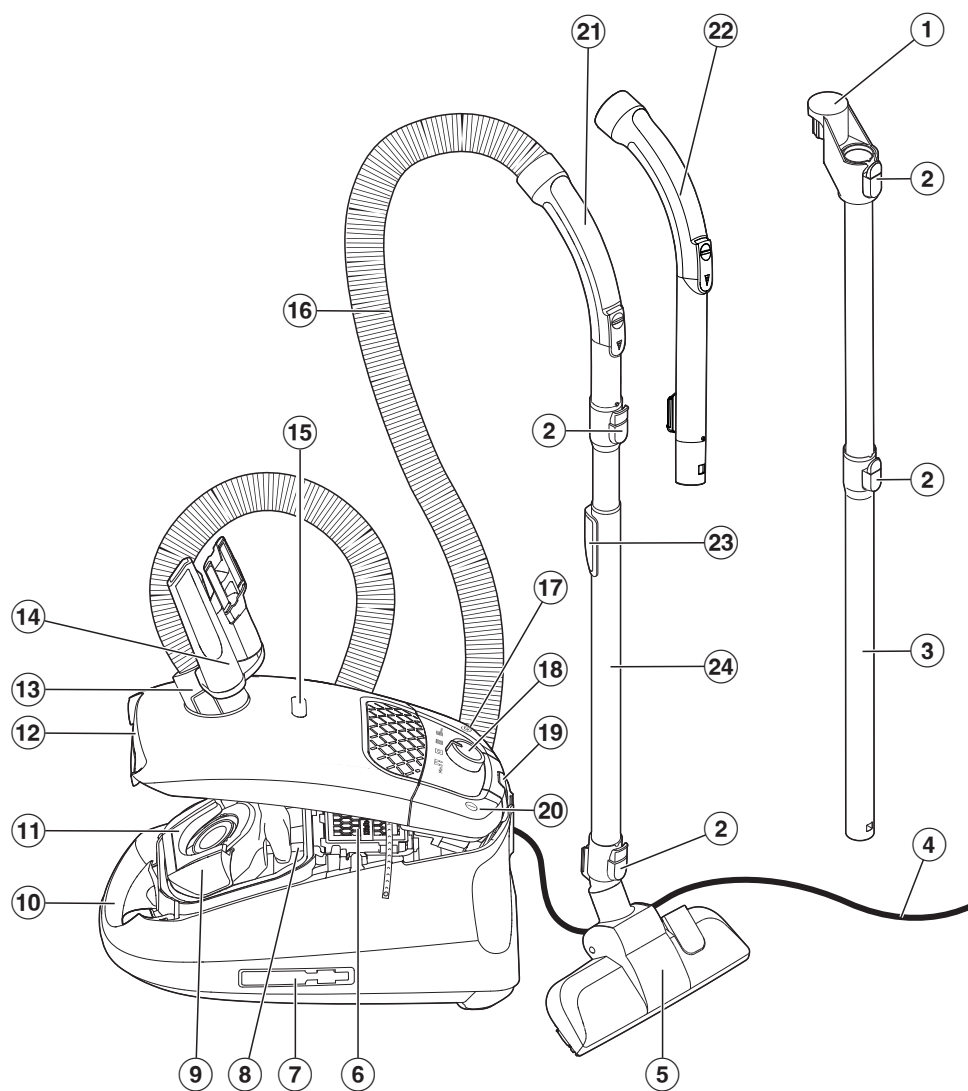

- ① Elemento di giunzione*
- ② Tasti di sblocco*
- ③ Tubo aspirante EasyLock*
- ④ Cavo di alimentazione con spina
- ⑤ Bocchetta universale*
- ⑥ Filtro uscita aria originale Miele*
- ⑦ Parksystem per il posizionamento (su entrambi i lati dell'aspirapolvere)
- ⑧ Filtro protezione motore
- ⑨ Sede per sacchetto polvere
- ⑩ Maniglia
- ⑪ Nottolino di arresto
- ⑫ Tasto di sblocco per coperchio del vano polvere
- ⑬ Bocchettone di aspirazione
- ⑭ Vano porta-accessori con accessori
- ⑮ Segnalazione sostituzione sacchetto polvere
- ⑯ Tubo aspirante flessibile
- ⑰ Tasto a pedale per l'avvolgimento automatico del cavo
- ⑱ Manopola di regolazione
- ⑲ Parksystem per le pause di lavoro
- ⑳ Tasto a pedale On/Off ①
- ㉑ Impugnatura*
- ㉒ Impugnatura XXL*
- ㉓ Sblocco per tubo telescopico EasySlide
- ㉔ Tubo telescopico EasySlide*

* a seconda del modello i componenti possono essere diversi o non essere in dotazione.

Nota relativa alla normativa europea (EU) n. 666/2013

Questo elettrodomestico è un aspirapolvere a uso domestico e, in base ai regolamenti sopra citati, viene classificato come aspirapolvere universale.

Queste istruzioni d'uso e altri dati possono essere scaricati dalla pagina internet di Miele al link www.miele.it.

I consumi energetici annui riportati in base alla normativa sulla scheda tecnica e sull'etichetta energetica descrivono i consumi energetici annui indicativi (kWh per anno), basati su 50 attività di pulizia. I consumi energetici annui effettivi dipendono dalla modalità di utilizzo dell'aspirapolvere.

Tutte le prove e i calcoli previsti dalla normativa menzionata sono stati effettuati conformemente alle seguenti norme armonizzate, di volta in volta vigenti, tenendo in considerazione le linee guida della Commissione europea di settembre 2014 pubblicate in merito alla normativa:

- a) EN 60312-1 Vacuum cleaners for household use – Part 1: Dry vacuum cleaners – Methods for measuring the performance
- b) EN 60704-2-1 Household and similar electrical appliances – Test code for the determination of airborne acoustical noise – Part 2-1: Particular requirements for vacuum cleaners
- c) EN 60335-2-2 Household and similar electrical appliances – Safety – Part 2-2: Particular requirements for vacuum cleaner and water suction appliances

Non tutte le bocchette universali e gli accessori in dotazione all'aspirapolvere sono indicati per la pulizia intensa di tappeti e pavimenti duri come descritto

nella normativa. Per rilevare i valori sono state utilizzate la seguente bocchetta universale e la seguente impostazione:

Per i consumi energetici e le classi di efficacia di pulizia su tappeti e moquette e pavimenti duri, nonché per il valore di rumorosità su tappeti e moquette è stata impiegata la bocchetta universale commutabile con setole rientrate (premere il tasto a pedale )

I dati rilevati in base alla normativa fanno riferimento esclusivamente alle combinazioni e alle impostazioni qui indicate della bocchetta universale sui differenti rivestimenti del pavimento.

Per tutte le misurazioni sono stati utilizzati esclusivamente sacchetti polvere, filtri salvamotore e filtri uscita aria originali Miele.

Nota relativa alle immagini

Le immagini indicate nei capitoli sono riportate alla fine delle presenti istruzioni d'uso, nelle pagine pieghevoli.

Presentazione del prodotto

Questo aspirapolvere è adatto alla pulizia quotidiana di pavimenti duri, non delicati, tappeti e moquette.

L'assortimento Miele per la cura dei pavimenti offre gli accessori adatti a molte applicazioni speciali (v. cap. "Accessori su richiesta").

Accessori in dotazione (Fig. 01)

- ① **Pennello per mobili**
Per aspirare listelli, oggetti decorati o intagliati.
La testa del pennello può essere ruotata in modo da assumere la posizione più comoda.
- ② **Bocchetta poltrone**
Per aspirare poltrone, mobili imbottiti, materassi, cuscini.
- ③ **Bocchetta a lancia**
Per aspirare pieghe, fessure e angoli.
- ④ **Vano porta-accessori**
Ogni accessorio ha il suo posto nel vano, indicato da un simbolo.

3D4U

Con 3D4U, Miele offre inoltre accessori gratuiti, scaricabili per la stampante 3D (www.miele.it, Assistenza tecnica, Pezzi di ricambio e Accessori).

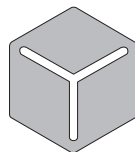

3 D 4 U

Funzione della segnalazione sostituzione sacchetto polvere

Il funzionamento dell'indicatore è tarato sulla polvere mista: composta da polvere, capelli, lanugine di tappeti, fili, sabbia, ecc.

Se si aspira molta polvere fine, come p.es. polvere di trapanatura, sabbia, eventualmente anche gesso o farina, i pori del sacchetto polvere si possono ostruire rapidamente.
L'indicatore visualizza quindi già "pieno", anche se il sacchetto polvere ancora non lo è. Il sacchetto polvere deve essere quindi sostituito.

Se vengono aspirati molti capelli, lanugine, ecc. l'indicatore reagirà invece solo quando il sacchetto polvere sarà completamente pieno.

Avvio

Collegare il tubo aspirante flessibile (Fig. 02)

- Infilare il bocchettone di aspirazione del tubo aspirante flessibile nell'apertura di aspirazione dell'aspirapolvere fino all'incastro. Far coincidere le guide di inserimento delle due parti.

Rimuovere il tubo aspirante flessibile (Fig. 03)

- Tenere premuti i tasti di sblocco ai lati del bocchettone di aspirazione e sganciare quest'ultimo dall'apertura di aspirazione.

Collegare impugnatura e tubo aspirante flessibile (Fig. 04)

- Infilare il raccordo del tubo aspirante flessibile nell'impugnatura fino allo scatto.

Collegare i tubi aspiranti EasyLock (a seconda del modello) (Fig. 05 + 06)

- Prendere il tubo aspirante con l'elemento di giunzione e infilarlo ruotandolo verso sinistra e destra nel secondo tubo aspirante finché il blocco si aggancia. (Fig. 05)
- Spostare l'elemento di giunzione verso l'alto fino allo scatto. (Fig. 06)

Collegare impugnatura e tubo aspirante (Fig. 07)

- ① Inserire l'impugnatura nel tubo aspirante fino allo scatto. Far coincidere le guide di inserimento delle due parti.
- ② Per sganciare i componenti, premere il tasto di sblocco e staccare l'impugnatura dal tubo aspirante facendola ruotare leggermente.

Collegare il tubo aspirante e la bocchetta universale commutabile (Fig. 08)

- Infilare il tubo aspirante nella bocchetta universale, ruotandolo verso destra e verso sinistra finché si incastra.
- Per sganciare i componenti, premere il tasto di sblocco e staccare il tubo aspirante dalla bocchetta universale con una leggera rotazione.

Attivare la segnalazione sostituzione del filtro uscita aria tramite app Miele (a seconda del modello) (Fig. 09–11)

Se a lato dell'aspirapolvere dal vano polvere fuoriesce una striscia informativa, è possibile attivare la segnalazione sostituzione del filtro uscita aria nell'app Miele. In questo modo, si viene informati per tempo quando il filtro uscita aria deve essere sostituito.

- Premere il tasto di sblocco nell'incavo e aprire il coperchio del vano polvere fino allo scatto verso l'alto. (Fig. 10)
- Rimuovere la striscia informativa. (Fig. 11)
- Utilizzare il codice QR per scaricare l'app Miele (se non ancora a disposizione).
- Aprire l'app Miele e creare un account utente (se non ancora disponibile).
- Aggiungere il proprio aspirapolvere all'app Miele.
- Visualizzare lo stato del filtro e seguire la guida utente nell'app Miele.

Il filtro uscita aria deve essere sostituito dopo una durata media di utilizzo di un anno.

 **Danni causati dallo sporco presente nel vano polvere.**

Se il sacchetto polvere non è agganciato correttamente, possono giungere grandi quantità di polvere nel vano polvere e danneggiare i componenti. Prima di chiudere il coperchio del vano polvere, accertarsi che il sacchetto polvere sia inserito e che il nottolino di arresto sia chiuso.

- Chiudere il coperchio del vano fino allo scatto del blocco, facendo attenzione a non impigliare il sacchetto polveroso.

Uso

Regolare la lunghezza del tubo telescopico EasySlide (a seconda del modello) (Fig. 12)

- Afferrare lo sblocco e regolare il tubo telescopico alla lunghezza desiderata.

Posizionare il porta-accessori (a seconda del modello) (Fig. 13)

- Quando serve, infilare il porta-accessori sul bocchettone di aspirazione dell'aspirapolvere finché scatta in modo percettibile.

Regolare la bocchetta universale (Fig. 14 + 15)

A seconda del modello l'aspirapolvere è dotato di una delle bocchette raffigurate.

Attenersi sempre in primo luogo alle indicazioni per la pulizia e la cura del pavimento/rivestimento fornite dal relativo produttore.

Pulire pavimenti duri, piani e non delicati dotati di fughe con le setole estratte:

- Premere il tasto a pedale .

Pulire tappeti e moquette con le setole rientrate:

- Premere il tasto a pedale .

Se la bocchetta universale scorre con difficoltà, ridurre la potenza aspirante finché la bocchetta scorre più facilmente (v. par. "Impostare la potenza aspirante").

Aspirare i gradini delle scale (Fig. 16)

 Pericolo di ferimento se l'aspirapolvere cade.

L'aspirapolvere che cade dalle scale può ferire.

Per motivi di sicurezza, aspirare i gradini partendo sempre dal più basso e salire.

La bocchetta universale commutabile è adatta per aspirare le scale.

Estrarre il cavo di alimentazione (Fig. 17)

- Estrarre il cavo fino alla lunghezza desiderata.
- Inserire la spina nella presa.

 Danni a causa del surriscaldamento.

Il cavo di alimentazione può surriscaldarsi con l'uso prolungato.

Estrarre completamente il cavo di alimentazione in caso di uso più lungo di 30 minuti.

Avvolgere il cavo (Fig. 18)

- Estrarre la spina dalla presa elettrica.
- Premere il tasto a pedale per l'avvolgimento automatico del cavo: il cavo si arrotola automaticamente.

Accensione e spegnimento (Fig. 19)





- Premere il tasto a pedale On/Off .

Impostare la potenza aspirante (Fig. 20)

È possibile adattare la potenza aspirante dell'aspirapolvere in base alla situazione. Riducendo la potenza aspirante si abbassa anche notevolmente la forza di scorrimento sulla bocchetta universale.

Se si utilizza la bocchetta universale commutabile e questa aderisce troppo al pavimento, ridurre la potenza aspirante così da aumentarne la scorrevolezza.

I diversi livelli di potenza sono contrassegnati da simboli che permettono di individuare immediatamente per quali usi è raccomandata quella potenza.

-  Tende, tessuti
-  Tappeti pregiati velour, passatoie, guide
-  Tappeti e moquette a riccioli
-  Pavimenti duri, tappeti e moquette molto sporchi

- Ruotare il selettore potenza aspirante fino allo scatto sul livello di potenza desiderato.

Aprire l'aria secondaria (Fig. 21)

Serve a ridurre temporaneamente la potenza aspirante, per evitare che la bocchetta si attacchi p.es. a tappeti o rivestimenti del pavimento in tessuto.

- Aprire l'aria secondaria sull'impugnatura quel tanto che basta per spostare con facilità la bocchetta.

In questo modo la bocchetta diventa più scorrevole.

Sospendere il lavoro, trasportare l'aspirapolvere e riporlo

Parksystem per le pause durante l'aspirazione (Fig. 22)

Per brevi pause, il tubo aspirante può essere comodamente agganciato all'aspirapolvere in verticale.

 Pericolo di ferimento se l'aspirapolvere si ribalta.

Non utilizzare il Parksystem, se l'aspirapolvere si trova su una superficie inclinata, p.es. su una rampa.

- Accorciare completamente le parti del tubo telescopico EasySlide (a seconda del modello).
- Infilare la bocchetta con il gancio posteriore nel Parksystem.

Parksystem per il posizionamento (Fig. 23)

Per trasportare o riporre l'apparecchio è possibile agganciare comodamente il tubo aspirante all'aspirapolvere in verticale.

 Pericolo di scossa elettrica a causa della tensione di rete.

Con l'aspirapolvere spento è comunque presente tensione di rete.

Spegnere sempre l'aspirapolvere dopo l'uso. Estrarre la spina dalla presa elettrica.

- Riporre l'aspirapolvere in posizione verticale.

Se l'aspirapolvere è dotato di un tubo telescopico EasySlide è utile far rientrare il tubo completamente.

- Infilare la bocchetta universale con l'apposito gancio dall'alto in uno dei due supporti laterali dell'aspirapolvere.

Se l'aspirapolvere è dotato di un tubo aspirante EasyLock, si consiglia di staccare le due parti del tubo rigido.

- Premere il tasto di sblocco situato sul tubo inferiore e staccare i due tubi aspiranti.
- Infilare l'elemento di giunzione del tubo aspirante superiore nel tubo aspirante inferiore. (Fig. 24)

Pulizia e manutenzione

 Pericolo di scossa elettrica a causa della tensione di rete.

Con l'aspirapolvere spento è comunque presente tensione di rete.

Estrarre la spina dalla presa elettrica prima di qualsiasi intervento di pulizia e manutenzione.

Il sistema di filtri Miele si compone di tre accessori:

- Sacchetti polvere originali Miele (tipo **TU**)
- Filtro uscita aria originali Miele
- Filtro salvamotore

Per garantire la perfetta potenza aspirante dell'aspirapolvere, sostituire il sacchetto polvere e il filtro uscita aria con regolarità.

Si consiglia di utilizzare accessori originali con il logo Miele sulla confezione. Solo in questo modo si sfruttano appieno sia la potenza aspirante dell'aspirapolvere che il volume del sacchetto polvere.

I sacchetti polvere con il logo Miele apposto sulla confezione non sono prodotti in carta o materiali simili, né tantomeno dispongono di una piastra in cartone. In questo modo si ottengono durata e sicurezza.

Si tenga presente che malfunzionamenti e danni all'aspirapolvere causati dall'impiego di accessori sprovvisti del logo Miele sulla confezione, sono esclusi dalla copertura di garanzia.

Fonti di riferimento per accessori

È possibile acquistare gli accessori originali Miele nello shop online, presso l'assistenza tecnica Miele o dal proprio rivenditore specializzato Miele.

Gli accessori originali Miele si riconoscono dal logo Miele sulla confezione.

Ogni confezione di sacchetti polvere originali Miele contiene quattro sacchetti polvere e un filtro uscita aria AirClean. Le confezioni grandi Original Miele contengono 16 sacchetti polvere, quattro filtri uscita aria AirClean.

Per l'acquisto successivo di filtri uscita aria originali Miele si vedano le denominazioni di vendita nel capitolo "Accessori su richiesta", par. "Filtri".

Sostituire il sacchetto polvere (Fig. 25)

Sostituire il sacchetto polvere quando la finestrella della segnalazione sostituzione sacchetto polvere si colora completamente di rosso.

Potenza aspirante ridotta dai pori ostruiti del sacchetto polvere. Non utilizzare più volte il sacchetto polvere.

Verificare il grado di saturazione del sacchetto

- Agganciare la bocchetta universale commutabile.
- Accendere l'aspirapolvere e impostare la massima potenza aspirante.
- Sollevare leggermente la bocchetta dal pavimento.

Rimuovere il sacchetto polvere (Fig. 26)

- Tenere premuti i tasti di sblocco ai lati del bocchettone di aspirazione e sganciare il bocchettone dall'apertura di aspirazione. (Fig. 03)
- Premere il tasto di sblocco nell'incavo e aprire il coperchio del vano polvere fino allo scatto verso l'alto. (Fig. 10)

Quando viene aperto il coperchio del vano polvere, il nottolino di arresto acquamarina si solleva automaticamente, così da potere rimuovere il sacchetto polvere.

- Afferrare il sacchetto polvere per la linguetta e sfilarlo dalla sede. (Fig. 26)

Il nottolino di arresto acquamarina impedisce che il coperchio del vano polvere venga chiuso quando non è inserito un sacchetto polvere. Non agire con forza.

Inserire il sacchetto polvere (Fig. 27)

- Inserire il nuovo sacchetto polvere fino alla battuta d'arresto nella sede per sacchetto polvere sollevata. La-

sciare piegato il sacchetto polvere, così come lo si preleva dalla confezione.

Accertarsi che la piastra di sostegno del sacchetto polvere scorra completamente nella guida su entrambi i lati.

Il nottolino di arresto acquamarina si chiude finché s'incastra percettibilmente.

- Chiudere il coperchio del vano polvere fino allo scatto del blocco, facendo attenzione a non impigliare il sacchetto polvere.
- Infilare il bocchettone di aspirazione del tubo aspirante flessibile nell'apertura di aspirazione dell'aspirapolvere fino all'incastro. Far coincidere le guide di inserimento delle due parti. (Fig. 02)

Momento della prima sostituzione del filtro uscita aria (Fig. 28)

Il filtro uscita aria in dotazione varia a seconda del modello di aspirapolvere:

aAirClean

Sostituire il filtro uscita aria quando si apre una nuova confezione di sacchetti polvere. Ogni confezione di sacchetti polvere originali Miele contiene un filtro uscita aria AirClean, ogni confezione grande quattro filtri uscita aria AirClean.

b AirClean Plus50 (azzurro)

c Silence AirClean50 (grigio)

d Active AirClean50 (nero)

e HEPA AirClean50 (bianco)

Sostituire il filtro uscita aria dopo ca. 50 ore di funzionamento. Questo periodo corrisponde all'incirca alla durata di utilizzo di un anno.

Si può continuare ad utilizzare l'aspirapolvere anche questa data. Tenere presente però che la potenza aspirante diminuisce e il filtraggio è meno efficiente.

È possibile utilizzare l'app Miele per ricordare di sostituire il filtro. A tal fine, utilizzare il codice QR sulla striscia informativa e inserire la data di inizio del filtro nell'app Miele.

Sostituire il filtro uscita aria AirClean (Fig. 29 + 30)

Assicurarsi che sia sempre inserito un solo filtro uscita aria.

- Aprire il coperchio del vano polvere. (Fig. 10)

Se si vuole usare un filtro uscita aria AirClean Plus 50, Silence AirClean 50, Active AirClean 50 oppure HEPA AirClean 50, v. quanto riportato al capitolo "Cambiare filtro uscita aria".

- Premere lo sblocco della griglia filtro e aprirla fino allo scatto. (Fig. 29)
- Prelevare il filtro uscita aria AirClean consumato afferrandolo nei punti puliti. (Fig. 29)
- Inserire il nuovo filtro uscita aria AirClean. (Fig. 30)
- Chiudere la griglia del filtro. (Fig. 30)

 **Danni causati dallo sporco presente nel vano polvere.**

Se il sacchetto polvere non è agganciato correttamente, possono giungere grandi quantità di polvere nel vano polvere e danneggiare i componenti. Prima di chiudere il coperchio del vano polvere, accertarsi che il sacchetto polvere sia inserito e che il nottolino di arresto sia chiuso.

- Chiudere il coperchio del vano polvere fino allo scatto del blocco, facendo attenzione a non impigliare il sacchetto polvere.

Sostituire il filtro uscita aria AirClean Plus 50, Silence AirClean 50, Active AirClean 50 e HEPA AirClean 50 (Fig. 31 + 32)

Assicurarsi che sia sempre inserito un solo filtro uscita aria.

- Aprire il coperchio del vano polvere. (Fig. 10)

Se si vuole usare un filtro uscita aria AirClean osservare quanto riportato al cap. "Cambiare filtro uscita aria".

- Sollevare il filtro uscita aria ed estrarlo. (Fig. 31)
- Inserire correttamente il nuovo filtro uscita aria e premerlo verso il basso. (Fig. 32)
- Quando si utilizza un filtro uscita aria **b, c, d o e**, scansionare il codice QR sulla confezione. Inserire quindi la data di inizio del filtro uscita aria nell'app Miele.

 **Danni causati dallo sporco presente nel vano polvere.**

Se il sacchetto non è agganciato correttamente, possono giungere grandi quantità di polvere nel vano e danneggiare i componenti.

Prima di chiudere il coperchio del vano polvere, accertarsi che il sacchetto sia inserito e che il nottolino di arresto sia chiuso.

- Chiudere il coperchio del vano polvere fino allo scatto del blocco, facendo attenzione a non impigliare il sacchetto polvere.

Cambiare filtro uscita aria (Fig. 28)

Assicurarsi che sia sempre inserito un solo filtro uscita aria.

Il filtro uscita aria in dotazione varia a seconda del modello di aspirapolvere:

- a AirClean
 - b AirClean Plus 50 (azzurro)
 - c Silence AirClean 50 (grigio)
 - d Active AirClean 50 (nero)
 - e HEPA AirClean 50 (bianco)
1. Se anziché un filtro uscita aria **a** si desidera utilizzare un filtro uscita aria **b, c, d o e** estrarre anche la griglia filtro e inserire il nuovo filtro uscita aria così come è.
 2. Se anziché un filtro uscita aria **b, c, d o e** si inserisce un filtro uscita aria **a**, allora bisogna inserire anche la griglia filtro*. (Fig. 30)

* Griglia filtro, v. cap. "Accessori su richiesta", par. "Filtri"

Sostituire il filtro salvamotore (se necessario) (Fig. 33)

- Aprire il coperchio del vano polvere. (Fig. 10)
- Afferrare il sacchetto polvere per la linguetta e sfilarlo dalla sede. (Fig. 26)
- Aprire il telaio del filtro ed estrarre il filtro salvamotore consumato. (Fig. 33)
- Inserire un nuovo filtro salvamotore.
- Richiudere il telaio.
- Inserire il sacchetto polvere nella sede, finché il nottolino di arresto è chiuso in modo definitivo. (Fig. 27)

 Danni causati dallo sporco presente nel vano polvere.

Se il sacchetto non è agganciato correttamente, possono giungere grandi quantità di polvere nel vano e danneggiare i componenti.

Prima di chiudere il coperchio del vano polvere, accertarsi che il sacchetto sia inserito e che il nottolino di arresto sia chiuso.

- Chiudere il coperchio del vano polvere fino allo scatto del blocco, facendo attenzione a non impigliare il sacchetto.

I pezzi di ricambio si possono richiedere al servizio di assistenza tecnica autorizzato Miele o ai rivenditori specializzati Miele.

Sostituire gli alzafile (Fig. 34)

Gli alzafile sull'estremità della bocchetta universale si possono sostituire. Sostituire gli alzafile quando il feltro è liso.

- Facendo leva, estrarre le fasce alzafile. Utilizzare a tale scopo p.es. un cacciavite piatto.
- Sostituire gli alzafile consumati con quelli nuovi.

Pulire aspirapolvere e accessori

 Pericolo di scossa elettrica a causa della tensione di rete.

Con l'aspirapolvere spento è comunque presente tensione di rete.

Estrarre la spina dalla presa elettrica prima di qualsiasi intervento di pulizia.

 Pericolo di scossa elettrica a causa della tensione di rete.

Se l'umidità penetra nell'aspirapolvere c'è pericolo di scossa elettrica.

Non immergere mai l'aspirapolvere in acqua.

Le parti e gli accessori in plastica dell'aspirapolvere possono essere puliti con un apposito prodotto per plastica, reperibile in commercio.

 Danni causati da detersivi non adatti.

Tutte le superfici si graffiano facilmente. Tutte le superfici possono subire anche alterazioni di colore o decolorazioni se si trattano con detersivi non adatti.

Non utilizzare mai prodotti abrasivi, pulitori per vetro o detersivi universali e prodotti per la pulizia contenenti oli.

Pulire il vano polvere

Pulire il vano polvere con un secondo aspirapolvere o con un panno asciutto o un pennello per la polvere.

Risoluzione dei problemi

La maggior parte dei guasti può essere risolta in autonomia. In molti casi si possono risparmiare tempo e costi senza dover contattare l'assistenza tecnica.

Consultare il sito www.miele.it/support/customer-assistance per ulteriori informazioni su come risolvere i guasti in autonomia.



⚠ Pericolo di scossa elettrica a causa della tensione di rete.

Con l'elettrodomestico spento è comunque presente tensione di rete.
Estrarre la spina dalla presa elettrica prima di qualsiasi intervento.

Problema	Causa e rimedio
L'aspirapolvere si spegne da solo.	<p>Se l'aspirapolvere si scalda troppo, un limitatore della temperatura lo spegne. Il guasto può verificarsi se p.es. un oggetto voluminoso ostruisce le vie di aspirazione, il sacchetto polvere è pieno od ostruito da polvere fine o se il filtro salvamotore/filtro uscita aria è molto sporco.</p> <ul style="list-style-type: none"> ■ Spegnere l'aspirapolvere con il tasto a pedale On/Off  e staccare la spina dalla presa elettrica. <p>Una volta rimossa la causa, aspettare ca. 20–30 minuti prima di riaccendere e riutilizzare l'aspirapolvere, in modo che si raffreddi.</p>

Assistenza tecnica

Sotto www.miele.it/c/service-10.htm si possono leggere le informazioni relative alla risoluzione autonoma di guasti e ai pezzi di ricambio Miele.

Contatti in caso di guasto

In caso di guasti che non si è in grado di risolvere da soli, contattare il negozio specializzato Miele o il servizio di assistenza tecnica Miele.

I contatti dell'assistenza tecnica Miele si trovano in fondo alle presenti istruzioni.

Garanzia

La durata della garanzia prevista dalla legislazione vigente è di 2 anni.

Ulteriori informazioni si trovano nelle condizioni di garanzia allegate.

Accessori su richiesta

Attenersi innanzitutto alle indicazioni sulla pulizia del produttore del pavimento, del tappeto o della moquette.

Si consiglia di utilizzare accessori originali con il logo Miele sulla confezione. Solo in questo modo si sfruttano appieno sia la potenza aspirante dell'aspirapolvere che il volume del sacchetto polvere.

Si tenga presente che malfunzionamenti e danni all'aspirapolvere causati dall'impiego di accessori sprovvisti del logo Miele sulla confezione, sono esclusi dalla copertura di garanzia.

Fonti di riferimento per accessori

È possibile acquistare gli accessori originali Miele nello shop online, presso l'assistenza tecnica Miele o dal proprio rivenditore specializzato Miele.

Gli accessori originali Miele si riconoscono dal logo Miele sulla confezione.

Alcuni modelli hanno in dotazione già di serie uno o più dei seguenti accessori.

Bocchette / Spazzole

Bocchetta universale AllFloor (SBD AF)

La bocchetta universale piatta è particolarmente adatta alla pulizia sotto mobili piani. È inoltre particolarmente silenziosa, leggera e si distingue per la capacità di aspirare sporco grossolano.

Turbospazzola TurboTeQ (STB 305-3)

Per aspirare fili e capelli da moquette e tappeti a pelo corto.

Spazzola pavimenti Parquet Twister con snodo (SBB 300-3)

Con setole naturali, per aspirare superfici dure e piane e nicchie strette.

Spazzola pavimenti Parquet Twister XL con snodo (SBB 400-3)

Con setole naturali, per aspirare velocemente ampie superfici dure e piane e nicchie strette.

Altri accessori

Turbospazzola a mano Turbo Mini (STB 101)

Per aspirare imbottiti, materassi e sedili d'auto.

Spazzola universale (SUB 20)

Per spolverare libri, mensole e simili.

Spazzola a lamelle / spazzola per termosifoni (SHB 30)

Per aspirare tra gli elementi del radiatore, in fessure o interstizi.

Bocchetta per materassi (SMD 10)

Per aspirare comodamente materassi, poltrone con pieghe e fessure.

Bocchetta a lancia, 300 mm (SFD 10)

Bocchetta a lancia molto lunga per aspirare fessure, angoli, pieghe.

Bocchetta a lancia, 560 mm (SFD 20)

Bocchetta a lancia flessibile per aspirare interstizi poco accessibili.

Bocchetta per poltrone XL (SPD 20)

Bocchetta per poltrone larga per aspirare poltrone, materassi, cuscini.

Bocchetta a lancia e per poltrone 2 in 1 (SPFD 20)

Bocchetta a lancia e per poltrone combinata per una pulizia rapida e approfondita senza dover cambiare la bocchetta.

Impugnatura Comfort con illuminazione (SGC 20)

Per illuminare la superficie da aspirare.

Filtri

Filtro aria in uscita AirClean Plus 50 (SF-AP 50)

Per un filtraggio efficace e un'aria ambiente particolarmente pulita.

Filtro aria in uscita Silence AirClean 50 (SF-SA 50)

Per aumentare sensibilmente la silenziosità dell'aspirapolvere.

Filtro aria in uscita Active AirClean 50 (SF-AA 50)

Per ridurre in modo sensibile gli odori sgradevoli. Ideale in presenza di animali domestici o fumatori.

Filtro aria in uscita HEPA AirClean 50 (SF-HA 50)

Per l'efficace filtraggio di polvere fine e allergeni. Ideale per le persone allergiche alla polvere di casa.

Griglia filtro

Serve se anziché il filtro aria in uscita AirClean Plus 50, Silence AirClean 50, Active AirClean 50 o HEPA AirClean 50 si vuole utilizzare un filtro aria in uscita AirClean.

Veiligheidsinstructies en waarschuwingen	99
Beschrijving van het apparaat	104
Duurzaamheid en milieubescherming	106
Informatie met betrekking tot de Europese verordening (EU) nr. 666/2013 ...	107
Verwijzing naar afbeeldingen	108
Introductie	108
Meegeleverde accessoires	108
3D4U	108
Werking van de vervangingsindicator van de stofzuigerzak	108
Ingebruikneming	108
Zuigslang aansluiten	108
Zuigslang verwijderen	108
Zuigslang en greep in elkaar schuiven	109
EasyLock-zuigbuizen in elkaar steken (afhankelijk van het model)	109
Greep en zuigbuis in elkaar steken	109
Zuigbuis en omschakelbare zuigmond in elkaar steken	109
Vervangingsindicator uitblaasfilter activeren met de Miele app (afhankelijk van het model)	109
Bediening	110
EasySlide-telescopische zuigbuis instellen (afhankelijk van het model)	110
Hulpstukhouder plaatsen	110
Zuigmond instellen	110
Traptreden zuigen	110
Aansluitsnoer uitrollen	110
Aansluitkabel oprollen	110
In- en uitschakelen	110
Zuigvermogen kiezen	110
Mechanische zuigkrachtregelaar openen	111
Transporteren en opbergen	111
Parkeersysteem voor korte pauzes	111
Parkeersysteem	111
Reiniging en onderhoud	112
Verkoop accessoires	112
Stofzuigerzak vervangen	112
Stofzuigerzak verwijderen	113
Stofzuigerzak plaatsen	113
Tijdstip voor eerste vervanging van het uitblaasfilter	113
Uitblaasfilter AirClean vervangen	114
Uitblaasfilter AirClean Plus 50, Silence AirClean 50, Active AirClean 50 en HEPA AirClean 50 vervangen	114

nl - Inhoud

Een ander uitblaasfilter plaatsen	115
Motorfilter vervangen (indien nodig)	115
De draadopnemers vervangen	115
Stofzuiger en accessoires reinigen	116
Problemen oplossen	117
Service	118
Contact bij storingen.....	118
Garantie	118
Bij te bestellen accessoires	118
Verkoop accessoires	118

Verantwoord gebruik

Dit apparaat voldoet aan de geldende veiligheidsvoorschriften. Onjuist gebruik kan persoonlijk letsel of materiële schade tot gevolg hebben.

Lees de gebruiksaanwijzing voordat u het apparaat voor het eerst gebruikt. Hierin vindt u belangrijke instructies met betrekking tot de veiligheid, de bediening en de reiniging en onderhoud van de stofzuiger. Zo beschermt u zichzelf en vermijdt u schade aan het apparaat.

In overeenstemming met de norm IEC 60335-1 adviseert Miele u uitdrukkelijk om het hoofdstuk "Ingebruikneming" en de veiligheidsinstructies en waarschuwingen te lezen en op te volgen.

Wanneer de veiligheidsinstructies en waarschuwingen niet worden opgevolgd, kan Miele niet aansprakelijk worden gesteld voor schade die daarvan het gevolg is.

Bewaar de gebruiksaanwijzing zorgvuldig en geef deze door aan een eventuele volgende eigenaar.

Schakel de stofzuiger altijd uit na de bediening, voordat u accessoires verwisselt, voorafgaand aan reiniging, onderhoud en het oplossen van problemen. Trek de stekker uit het stopcontact.

Verantwoord gebruik

- ▶ Deze stofzuiger is uitsluitend bestemd voor particulier huishoudelijk gebruik (of daarmee vergelijkbaar). Deze stofzuiger is niet geschikt voor gebruik op bouwplaatsen.
- ▶ De stofzuiger is geschikt voor het dagelijks zuigen van tapijt, vaste vloerbedekking en robuuste harde vloeren.
- ▶ Het apparaat mag niet buiten worden gebruikt.
- ▶ Deze stofzuiger mag worden gebruikt tot een hoogte van 4000 m boven zeeniveau.

nl - Veiligheidsinstructies en waarschuwingen

- ▶ Gebruik de stofzuiger uitsluitend om droog vuil op te zuigen. U mag de stofzuiger niet op mensen en dieren gebruiken. Gebruik voor andere doeleinden is niet toegestaan, evenmin het ombouwen en wijzigen.
- ▶ Personen (inclusief kinderen) die op grond van hun fysieke of psychische gesteldheid, hun onervarenheid of gebrek aan kennis niet in staat zijn om de stofzuiger veilig te bedienen, mogen deze alleen gebruiken als ze onder toezicht staan van of worden geïnstrueerd door een verantwoordelijk persoon.

Kinderen

- ▶ Verstikkingsgevaar! Kinderen kunnen zich tijdens het spelen in verpakkingsmateriaal wikkelen (bijvoorbeeld in folie) of het materiaal over hun hoofd trekken en stikken. Houd verpakkingsmaterialen bij kinderen vandaan.
- ▶ Houd kinderen onder 8 jaar op een afstand, tenzij u voortdurend toezicht houdt.
- ▶ Kinderen vanaf 8 jaar mogen de stofzuiger alleen zonder toezicht gebruiken als ze weten hoe ze deze veilig moeten bedienen. De kinderen moeten zich bewust zijn van de gevaren van een foutieve bediening.
- ▶ Kinderen mogen het apparaat niet zonder toezicht reinigen of onderhouden.
- ▶ Houd kinderen in de gaten wanneer deze zich in de buurt van het apparaat bevinden. Laat kinderen nooit met het apparaat spelen.

Technische veiligheid

- ▶ Controleer de stofzuiger en alle meegeleverde onderdelen vóór het gebruik op zichtbare beschadigingen. Gebruik nooit een beschadigde stofzuiger en beschadigde onderdelen.
- ▶ Vergelijk de aansluitgegevens (netspanning en frequentie) op het typeplaatje van de stofzuiger met de waarden van het elektriciteitsnet. Deze gegevens moeten beslist overeenstemmen. De stofzuiger is zonder wijziging geschikt voor 50 Hz of 60 Hz.
- ▶ De wandcontactdoos moet met ten minste 16 A of 10 A traag zijn beveiligd.
- ▶ Tijdelijk of doorlopend gebruik van een autonome of niet-netsynchrone energievoorziening (zoals microgrids, back-upsysteem) is mogelijk. Voorwaarde voor het gebruik is dat de energievoorziening voldoet aan de bepalingen van EN 50160 of een vergelijkbare standaard.
De veiligheidsvoorzieningen van de huisinstallatie en dit Miele product moeten ook werken bij gebruik van een microgrid of een niet-netsynchrone energievoorziening of de veiligheidsvoorzieningen in de energievoorziening moeten door gelijkwaardige voorzieningen worden vervangen.
- ▶ Als dit apparaat binnen de garantieperiode defect raakt, mag het alleen door Miele worden gerepareerd, anders vervalt de garantie.
- ▶ Gebruik de stofzuiger niet als het aansluitsnoer beschadigd is. Laat een beschadigd aansluitsnoer alleen compleet met kabeltrommel vervangen. Om veiligheidsredenen mag dit alleen door een door Miele geautoriseerde vakman of door Miele worden gedaan.

nl - Veiligheidsinstructies en waarschuwingen

▶ Gebruik het aansluitsnoer niet om de stofzuiger te dragen en trek de stekker niet aan het snoer uit de contactdoos. Het snoer mag niet over scherpe randen worden getrokken of onder deuren of iets dergelijks beklemd raken. Trek de stofzuiger niet onnodig over het snoer. Het aansluitsnoer, de stekker en de contactdoos kunnen anders beschadigd raken, met alle risico's van dien.

▶ Reparaties mogen alleen door vakmensen worden uitgevoerd die door Miele zijn geautoriseerd. Ondeskundig uitgevoerde reparaties kunnen voor de gebruiker gevaar opleveren.

Veilig gebruik

▶ Gebruik de stofzuiger niet zonder stofzuigerzak, motorfilter en uitblaasfilter.

▶ Als er geen stofzuigerzak geplaatst is, kan het deksel van de stofruimte niet worden gesloten. Zet geen kracht.

▶ Controleer voordat u het deksel van de stofruimte sluit of de stofzuigerzak goed is vastgeklikt.

▶ Zuig nooit brandende of gloeiende voorwerpen op (zoals sigarettenpeuken, as en kolen).

▶ Zuig geen toner-resten op. Toner van bijvoorbeeld printers of kopieerapparaten kan elektriciteit geleiden.

▶ Zuig nooit vloeistoffen of vochtig vuil op. Laat met water of sop gereinigde oppervlakken eerst helemaal opdrogen, voordat u gaat zuigen.

▶ Zuig nooit licht ontvlambare of explosieve stoffen of gasen op in verband met explosiegevaar. Zuig ook nooit in een ruimte waar dergelijke stoffen opgeslagen liggen.

▶ Houd het zuiggedeelte niet te dicht bij het hoofd als u de stofzuiger gebruikt.

Reiniging

▶ Dompel de stofzuiger nooit in water en reinig het apparaat alleen droog of met een iets vochtige doek.

Accessoires en onderdelen

▶ Raak tijdens het stofzuigen met een Miele turboborstel niet de draaiende borstelas aan.

▶ De handgreep mag niet beschadigd zijn, als u voor het zuigen alleen de greep gebruikt.

▶ Gebruik alleen stofzuigerzakken, filters en originele accessoires met het Miele logo op de verpakking. Alleen daarvan kan Miele de veiligheid waarborgen.

▶ Alleen bij gebruik van originele Miele onderdelen garandeert Miele dat aan de veiligheidseisen wordt voldaan. Defecte onderdelen mogen alleen door originele Miele onderdelen worden vervangen.

▶ Miele geeft u na afloop van de serieproductie van de stofzuiger een leveringsgarantie van maximaal 15 jaar en minimaal 10 jaar voor essentiële onderdelen.

Transport

▶ De verpakking beschermt de stofzuiger tegen transport schade. Wij raden u aan de verpakking te bewaren voor het geval u de stofzuiger een keer wilt vervoeren.

nl - Beschrijving van het apparaat

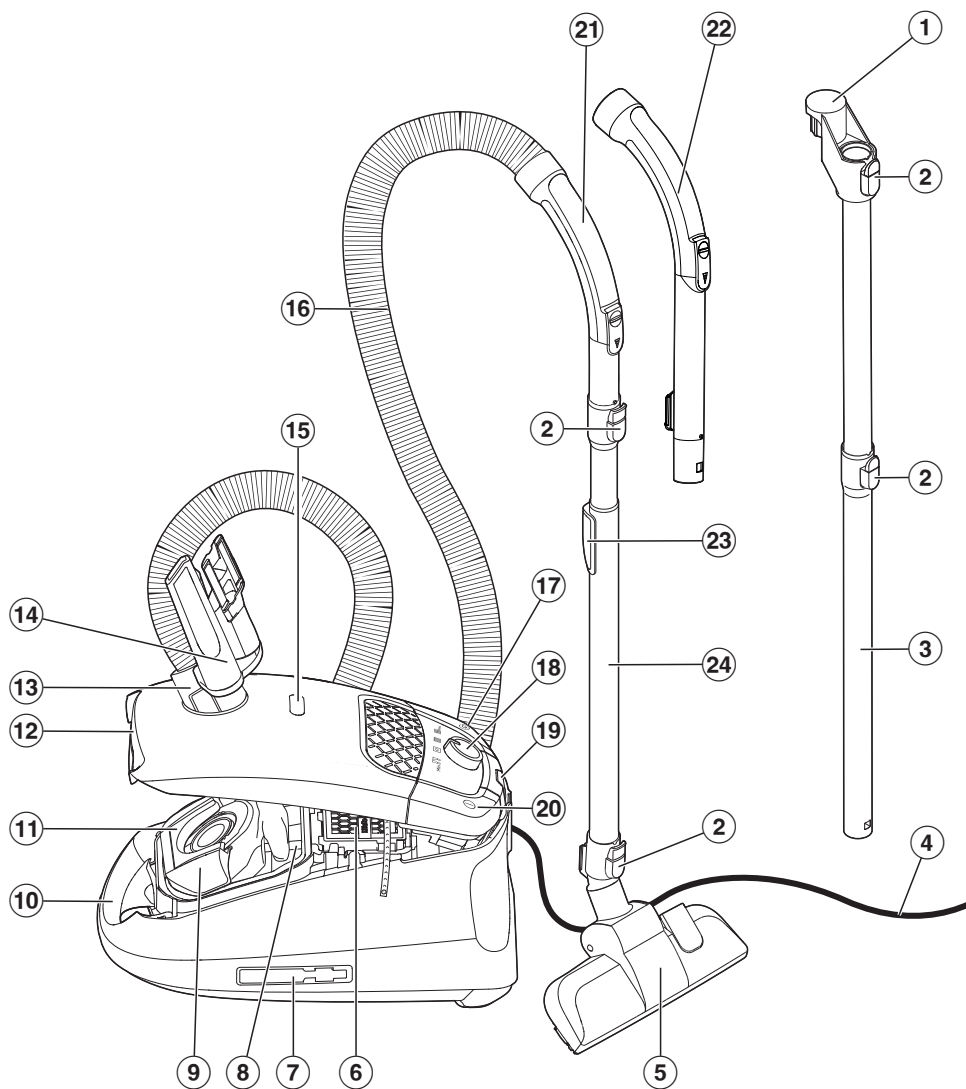

nl - Beschrijving van het apparaat

- ① Verbindingsstuk*
 - ② Ontgrendelingsknoppen*
 - ③ EasyLock-zuigbuis*
 - ④ Aansluitkabel met stekker
 - ⑤ Zuigmond*
 - ⑥ Origineel Miele uitblaasfilter*
 - ⑦ Parkeersysteem (zuigbuis houder aan beide kanten van de stofzuiger)
 - ⑧ Motorfilter
 - ⑨ Houder van de stofzuigerzak
 - ⑩ Draagbeugel
 - ⑪ Vergrendeling
 - ⑫ Ontgrendelingsknop voor het deksel van de stofruimte
 - ⑬ Aansluitstuk
 - ⑭ Hulpstukhouder met accessoires
 - ⑮ Vervangingsindicator timestrip® van de stofzuigerzak
 - ⑯ Zuigslang
 - ⑰ Voetschakelaar automatische snoerhaspel
 - ⑱ Draaiknop
 - ⑲ Parkeersysteem voor zuigpauzes
 - ⑳ Voetschakelaar Aan/Uit ①
 - ㉑ Greep*
 - ㉒ Greep XXL*
 - ㉓ Ontgrendeling voor EasySlide-telescopische zuigbuis
 - ㉔ EasySlide-telescopische zuigbuis*
- * Afhankelijk van het model kunnen deze onderdelen afwijken of ontbreken.

Afdanken van de verpakking

De verpakking zorgt ervoor dat u het apparaat gemakkelijk kunt hanteren en beschermt het apparaat tegen transport-schade. Het verpakkingsmateriaal is uitgekozen met het oog op een zo gering mogelijke belasting van het milieu en is in het algemeen recyclebaar.

Door hergebruik van verpakkingsmateriaal wordt er op grondstoffen bespaard. Gebruik materiaalspecifieke inzamelings- en retouropties voor recyclebaar materiaal.

Wij raden u aan de verpakking te bewaren voor het geval u het apparaat een keer wilt vervoeren.

Afvoer van stofzuigerzakken en filters

Stofzuigerzakken en filters zijn gemaakt van milieuvriendelijk materiaal. De filters kunnen bij het normale huisvuil worden weggegooid. Dat geldt ook voor de stofzuigerzak, tenzij er vuil in zit dat niet met het huisvuil mag worden weggegooid.

Afdanken van het apparaat

Elektrische en elektronische apparaten bevatten meestal waardevolle materialen. Ze bevatten ook stoffen, mengsels en onderdelen die nodig zijn geweest om de apparaten goed en veilig te laten functioneren. Wanneer u uw af te danken apparaat bij het gewone huisvuil afvoert of er niet goed mee omgaat, kunnen deze stoffen schadelijk zijn voor de gezondheid en het milieu. Voer het af te danken apparaat daarom nooit via het gewone huisvuil af.



Lever het apparaat in bij een gratis, gemeentelijk inzameldepot voor elektrische en elektronische apparaten, bij uw vakhandelaar of bij Miele. U bent wettelijk zelf verantwoordelijk voor het wissen van eventuele persoonlijke gegevens op het af te danken apparaat. U bent wettelijk verplicht om niet compleet ingebouwde gebruikte batterijen en accu's alsmede lampen die onbeschadigd kunnen worden verwijderd, te verwijderen. Breng deze naar een geschikte inzamellocatie, waar u ze gratis kunt inleveren. Het af te danken apparaat moet totdat u het wegbrengt buiten het bereik van kinderen worden bewaard.

Informatie met betrekking tot de Europese verordening (EU) nr. 666/2013

Deze stofzuiger is een stofzuiger voor huishoudelijk gebruik en wordt volgens voornoemde verordening als universele stofzuiger geclassificeerd.

Deze gebruiksaanwijzing en verdere gegevens kunt u downloaden van de Miele internetsite www.miele.com.

Het conform de verordening bepaalde jaarlijkse energieverbruik is het indicatieve, jaarlijkse energieverbruik (kWh per jaar), gebaseerd op 50 reinigingsbeurten. Het werkelijke energieverbruik is afhankelijk van hoe de stofzuiger wordt gebruikt.

Alle in de voornoemde verordening uit te voeren testen en berekeningen zijn gedaan op basis van de volgende, van toepassing zijnde, geharmoniseerde normen, rekening houdend met de bij de verordening gepubliceerde richtlijn van de Europese Commissie van september 2014:

- a) EN 60312-1 Vacuum cleaners for household use – Part 1: Dry vacuum cleaners – Methods for measuring the performance
- b) EN 60704-2-1 Household and similar electrical appliances – Test code for the determination of airborne acoustical noise – Part 2-1: Particular requirements for vacuum cleaners
- c) EN 60335-2-2 Household and similar electrical appliances – Safety – Part 2-2: Particular requirements for vacuum cleaner and water suction appliances

Niet alle bijgeleverde zuigmonden en hulpstukken zijn bedoeld voor de in de verordening genoemde intensieve reini-

ging van tapijten of harde vloeren. De volgende zuigmond en instelling zijn gebruikt om de waarden vast te stellen:

Voor de energieverbruikswaarden en de reinigingsklassen op tapijt en harde vloeren, alsmede voor het geluidsniveau op tapijt is de omschakelbare zuigmond met verzonken borstels in de stand voor tapijt gebruikt. (Druk op het voetpedaal )

De conform de verordening bepaalde gegevens hebben uitsluitend betrekking op de hier genoemde combinaties en instellingen van de zuigmond op de verschillende vloerbedekkingen.

Voor alle metingen zijn alleen originele Miele stofzuigerzakken, motorfilters en uitblaasfilters gebruikt.

Verwijzing naar afbeeldingen

De afbeeldingen waarnaar met nummers wordt verwezen, vindt u op de uitklappagina's achter in deze gebruiksaanwijzing.

Introductie

De stofzuiger is geschikt voor het dagelijks zuigen van tapijt, vaste vloerbedekking en robuuste harde vloeren.

Het Miele assortiment biedt geschikte hulpstukken voor veel speciale toepassingen (zie het hoofdstuk "Bij te bestellen accessoires").

Meegeleverde accessoires (afb. 01)

- ① **Reliëfborstel**
Hulpstuk voor het zuigen van plinten, siervoorwerpen of beelden. De borstel kan in elke gewenste stand worden gedraaid.
- ② **Meubelzuigmond**
Hulpstuk voor het zuigen van gestoffeerde meubels, matrassen en kussens.
- ③ **Kierenborstel**
Hulpstuk voor het zuigen van naden, kieren en hoeken.
- ④ **Hulpstukhouder**
Symbolen op de hulpstukhouder geven aan waar u de hulpstukken kunt plaatsen.

3D4U

Met 3D4U biedt Miele u bovendien gratis accessoires voor het downloaden voor de 3D-printer aan (www.miele.nl, Service, Onderdelen en Accessoires).

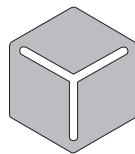

3 D 4 U

Werking van de vervangingsindicator van de stofzuigerzak

Over het algemeen bestaat huisstof uit een mengsel van stof, haren, pluizen, draadjes, zand, etc. Op die samenstelling is de stofstandindicator afgesteld.

Wanneer u veel fijn stof opzuigt, zoals boorgruis, zand, gips of meel, raken de poriën van de stofzuigerzak snel verstopt.

De indicator zal dan al "vol" aangeven, ook al is de stofzuigerzak nog niet vol. De stofzuigerzak moet dan vervangen worden.

Als u daarentegen veel haren, tapijtpluizen, etc. opzuigt, reageert de indicator pas als de stofzuigerzak al overvol is.

Ingebruikneming

Zuigslang aansluiten (afb. 02)

- Steek het aansluitstuk in de zuigopening van de stofzuiger. Het aansluitstuk moet duidelijk vastklikken. Richt daarbij het puntje op het aansluitstuk op het gaatje op de stofzuiger.

Zuigslang verwijderen (afb. 03)

- Druk op de ontgrendelingsknoppen aan weerszijden van het aansluitstuk en trek het aansluitstuk uit de zuigopening.

Zuigslang en greep in elkaar schuiven (afb. 04)

- Steek het aansluitstuk van de zuigslang in de greep. U moet een duidelijke klik horen.

EasyLock-zuigbuizen in elkaar steken (afhankelijk van het model) (afb. 05 + 06)

- Neem de zuigbuis met het verbindingstuk en steek deze naar links en rechts draaiend in de tweede zuigbuis tot u de vergrendeling duidelijk hoort klikken. (afb. 05)
- Schuif het verbindingstuk naar boven tot het vastklikt. (afb. 06)

Greep en zuigbuis in elkaar steken (afb. 07)

- 1 Steek de greep in de zuigbuis. De greep moet vastklikken. Richt daarbij het puntje op het aansluitstuk op het gaatje op de stofzuiger.
- 2 Om de delen weer uit elkaar te halen, drukt u op de ontgrendelingsknop en trekt u de greep iets draaiend uit de zuigbuis.

Zuigbuis en omschakelbare zuigmond in elkaar steken (afb. 08)

- Steek de zuigbuis links- en rechtsomdraaiend in de zuigmond. De buis zit goed als u een klik hoort.
- Om de delen weer uit elkaar te halen, drukt u op de ontgrendelingsknop en trekt u de zuigbuis iets draaiend uit de zuigmond.

Vervangingsindicator uitblaasfilter activeren met de Miele app (afhankelijk van het model) (afb. 09–11)

Als aan de zijkant van de stofzuiger een vervangingsindicator uit de stofruimte hangt, kan in de Miele app een vervangingsindicator voor het uitblaasfilter worden geactiveerd. Zo weet u op tijd wanneer het uitblaasfilter moet worden vervangen. (afb. 09)

- Druk de ontgrendelingsknop bij de greep in en klap het deksel van de stofruimte omhoog tot u een klik hoort. (afb. 10)
- Verwijder de strip. (afb. 11)
- Scan de QR-code om de Miele app te downloaden (als deze nog niet beschikbaar is).
- Open de Miele app en maak een gebruikersaccount (als u er nog geen hebt).
- Voeg de stofzuiger toe aan de Miele app.
- Roep de filterstatus op en volg de navigatie in de Miele app.

Het uitblaasfilter moet na een gemiddelde levensduur van een jaar worden vervangen.

 Schade door vervuiling van de stofruimte.

Als een stofzuigerzak niet goed is vastgeklikt, kunnen grote hoeveelheden stof in de stofruimte terechtkomen en onderdelen beschadigen. Controleer voordat u het deksel van de stofruimte sluit of de stofzuigerzak goed is vastgeklikt en de vergrendeling is gesloten.

- Druk het deksel van de stofruimte dicht tot u de vergrendeling hoort klikken. De stofzuigerzak mag niet klem zitten.

Bediening

EasySlide-telescopische zuigbuis instellen (afhankelijk van het model) (afb. 12)

- Pak de ontgrendeling vast en stel de zuigbuis op de juiste lengte in.

Hulpstukhouder plaatsen (afhankelijk van het model) (afb. 13)

- U kunt de hulpstukhouder op het aansluitstuk van de stofzuiger steken. De houder moet duidelijk vastklikken.

Zuigmond instellen (afb. 14 + 15)

Afhankelijk van het model heeft uw stofzuiger een van de volgende afgebeelde zuigmonden.

Houd u in de eerste plaats aan de reinigings- en onderhoudsinstructies van de fabrikant van de vloer.

Zuig robuuste harde vloeren en vloeren met voegen altijd met uitgeschoven borstel:

- Druk op de voetschakelaar .

Zuig vloerkleden en tapijt met ingetrokken borstel:

- Druk op de voetschakelaar .

Als u de zuigmond slechts met moeite kunt verplaatsen, verlaagt u het zuigvermogen, totdat u de zuigmond wel gemakkelijk kunt verplaatsen (zie paragraaf “Zuigvermogen kiezen”).

Traptreden zuigen (afb. 16)

 Gevaar voor letsel door omvallende stofzuiger.
U of anderen kunnen gewond raken als een stofzuiger van de trap valt.
Zuig trappen altijd van beneden naar boven.

Met de omschakelbare zuigmond kunt u ook traptreden zuigen.

Aansluitsnoer uitrollen (afb. 17)

- Trek aan het aansluitsnoer totdat dit de gewenste lengte heeft.
- Steek de stekker in het stopcontact.

 Schade door oververhitting.
Als het aansluitsnoer langer wordt gebruikt, kan het oververhit raken.
Rol het aansluitsnoer helemaal uit als u de stofzuiger langer dan 30 minuten gebruikt.

Aansluitkabel oprollen (afb. 18)

- Trek de stekker uit het stopcontact.
- Druk kort de voetschakelaar voor de snoerhaspel in. De aansluitkabel wordt automatisch oprold.

In- en uitschakelen (afb. 19)





- Trap op de voetschakelaar Aan/Uit .

Zuigvermogen kiezen (afb. 20)

U kunt het zuigvermogen van de stofzuiger aan de situatie aanpassen. Als u het zuigvermogen verlaagt, kunt u de zuigmond gemakkelijker heen en weer bewegen.

Als u de omschakelbare zuigmond slechts met moeite kunt verplaatsen, verlaagt u het zuigvermogen totdat u de zuigmond wel gemakkelijk kunt verplaatsen.

Op de stofzuiger zijn de vermogensstanden voorzien van symbolen die aangeven waarvoor de betreffende vermogensstand wordt aanbevolen.

-  Gordijnen, textiel
-  Hoogwaardig velourstapijt, kleedjes en lopers
-  Tapijten en vloerbedekkingen met poollussen
-  Harde vloeren, sterk verontreinigde tapijten en vloerbedekkingen

- Draai de schakelaar zuigvermogen tot deze vastklikt in de gewenste vermogensstand.

Mechanische zuigkrachtregelaar openen (afb. 21)

Met deze regelaar kunt u het zuigvermogen van de stofzuiger kortstondig verlagen, bijvoorbeeld om te voorkomen dat het apparaat zich aan een vloer vastzuigt.

- Zet de regelaar op de greep zo ver open dat u de zuigmond gemakkelijk kunt bewegen.

Als de regelaar openstaat, hoeft u minder kracht te zetten om de zuigmond over de vloer te bewegen.

Transporteren en opbergen

Parkeersysteem voor korte pauzes (afb. 22)

Als u tijdens het stofzuigen even pauzeert, kunt u de zuigbuis met de zuigmond op de stofzuiger “parkeren”.

 Gevaar voor letsel door vallende stofzuiger.

Gebruik het parkeersysteem niet als de stofzuiger op een hellende ondergrond staat.

- Schuif de buisdelen van de EasySlide-telescopische zuigbuis helemaal in (afhankelijk van het model).
- Steek de zuigmond met de parkeer-aansluiting van bovenaf in de opening van het parkeersysteem.

Parkeersysteem (afb. 23)

Voor het transport of voor het bewaren kunt u de zuigbuis met de zuigmond op de stofzuiger parkeren.

 Gevaar voor elektrische schok door netspanning.

Ook als een stofzuiger uitgeschakeld is, staat er netspanning op het apparaat.

Schakel de stofzuiger na elk gebruik uit. Trek de stekker uit het stopcontact.

- Zet de stofzuiger rechtop.

Als uw stofzuiger een EasySlide-telescopische zuigbuis heeft, is het handiger als u de buizen geheel inschuift.

- Steek de zuigmond met de parkeer-aansluiting van bovenaf in een van de zuigbuishouders.

Als uw stofzuiger een EasyLock-zuigbuis heeft, is het handiger als u de beide buizen uit elkaar haalt.

- Druk op de ontgrendelingsknop van het onderste buissegment om de beide zuigbuisdelen uit elkaar te halen.
- Steek het verbindingsstuk van de bovenste zuigbuis in de onderste zuigbuis. (afb. 24)

Reiniging en onderhoud

 Gevaar voor elektrische schok door netspanning.

Ook als een stofzuiger uitgeschakeld is, staat er netspanning op het apparaat.

Haal de stekker voor elke reiniging en onderhoud uit het stopcontact.

Het Miele filtersysteem bestaat uit 3 accessoires:

- Originele Miele stofzuigerzak (type **TU**)
- Origineel Miele uitblaasfilter
- Motorfilter

Voor een optimaal zuigvermogen van de stofzuiger moet u de stofzuigerzak en het uitblaasfilter van tijd tot tijd vervangen.

Wij adviseren het gebruik van originele accessoires met het Miele logo op de verpakking. Alleen met deze producten benut u het zuigvermogen van de stofzuiger optimaal en bereikt u het beste reinigingsresultaat.

Stofzuigerzakken met het Miele logo op de verpakking worden niet van papier of papierachtige materialen gemaakt en hebben geen kartonnen greep. Dit vergroot de levensduur en de veiligheid.

Storingen en beschadigingen aan de stofzuiger die veroorzaakt worden door het gebruik van accessoires zonder Miele logo op de verpakking, vallen niet onder de garantie van de stofzuiger.

Verkoop accessoires

Originele Miele accessoires zijn verkrijgbaar via de Miele webshop, de Miele Service of uw Miele vakhandelaar.

U herkent originele Miele accessoires aan het Miele logo op de verpakking.

Elke verpakking originele Miele stofzuigerzakken bevat 4 stofzuigerzakken en een uitblaasfilter AirClean. Originele Miele grootverpakkingen bevatten 16 stofzuigerzakken en 4 uitblaasfilters AirClean.

Voor het bijbestellen van originele Miele uitblaasfilters vindt u de verkoopaanduidingen in het hoofdstuk "Bij te bestellen accessoires", paragraaf "Filters".

Stofzuigerzak vervangen (afb. 25)

Vervang de stofzuigerzak als de vervangingsindicator van de stofzuigerzak dit aangeeft door een venster dat helemaal rood is.

Een verminderd zuigvermogen ontstaat door verstopte poriën van de stofzuigerzak.

Gebruik stofzuigerzakken niet meer dan één keer.

Controle of de stofzuigerzak vol is

- Plaats de omschakelbare zuigmond.
- Schakel de stofzuiger in en kies het maximale vermogen.
- Til de zuigmond een stukje van de vloer.

Stofzuigerzak verwijderen (afb. 26)

- Druk op de ontgrendelingsknoppen aan weerszijden van het aansluitstuk en trek het aansluitstuk uit de zuigopening. (afb. 03)
- Druk de ontgrendelingsknop bij de greep in en klap het deksel van de stofruimte omhoog tot u een klik hoort. (afb. 10)

Terwijl het deksel van de stofruimte geopend wordt, gaat de turquoise vergrendeling automatisch omhoog zodat u de stofzuigerzak kunt verwijderen.

- Trek de stofzuigerzak aan het lipje omhoog uit de houder van de stofzuigerzak. (afb. 26)

De turquoise vergrendeling voorkomt dat het deksel van de stofruimte gesloten wordt als er geen stofzuigerzak is aangebracht.
Zet geen kracht.

Stofzuigerzak plaatsen (afb. 27)

- Plaats de nieuwe stofzuigerzak tot aan de aanslag in de omhoog geklapte houder van de stofzuigerzak. Laat de stofzuigerzak samengevouwen zoals deze in de verpakking zit.

Let er hierbij op dat de greep van de stofzuigerzak aan beide kanten volledig in de geleiding valt.

De turquoise vergrendeling sluit tot deze duidelijk hoorbaar vastklikt.

- Druk het deksel van de stofruimte dicht tot u de vergrendeling hoort klikken. De stofzuigerzak mag niet klem zitten.
- Plaats het aansluitstuk in de zuigopening van de stofzuiger. Het aansluitstuk moet duidelijk vastklikken. Richt daarbij het puntje op het aansluitstuk op het gaatje op de stofzuiger. (afb. 02)

Tijdstip voor eerste vervanging van het uitblaasfilter (afb. 28)

Afhankelijk van het model heeft uw stofzuiger één van de volgende uitblaasfilters:

a AirClean

Vervang dit uitblaasfilter als u een nieuwe verpakking stofzuigerzakken aanbreekt. Elke verpakking originele Miele stofzuigerzakken bevat een uitblaasfilter AirClean, elke grootverpakking bevat 4 uitblaasfilters AirClean.

b AirClean Plus50 (lichtblauw)

c Silence AirClean50 (grijs)

d Active AirClean50 (zwart)

e HEPA AirClean50 (wit)

Vervang dit uitblaasfilter na ca. 50 bedrijfsuren. Deze periode komt overeen met de gemiddelde gebruiksduur van een jaar.

U kunt na dit moment gewoon blijven stofzuigen. Houd er wel rekening mee dat de zuigkracht en de filtercapaciteit van de stofzuiger afnemen.

U kunt de Miele app gebruiken om u eraan te herinneren het filter te vervangen. Scan hiervoor de QR-code op de informatiestrook en voer de begindatum van het filter in de Miele app in.

Uitblaasfilter AirClean vervangen (afb. 29 + 30)

Plaats nooit meer dan één uitblaasfilter.

- Open het deksel van de stofruimte. (afb. 10)

Als u een uitblaasfilter AirClean Plus 50, Silence AirClean 50, Active AirClean 50 of HEPA AirClean 50 wilt plaatsen, volg dan de aanwijzingen onder de paragraaf “Een ander uitblaasfilter plaatsen”.

- Druk de ontgrendeling van het filterrooster samen en open het rooster. (afb. 29)
- Neem het oude uitblaasfilter AirClean er aan een van de schone kanten uit. (afb. 29)
- Plaats het nieuwe uitblaasfilter AirClean. (afb. 30)
- Sluit het filterrooster. (afb. 30)

 Schade door verontreiniging van de stofruimte.

Als een stofzuigerzak niet goed is vastgeklikt, kunnen grote hoeveelheden stof in de stofruimte terechtkomen en onderdelen beschadigen. Controleer voordat u het deksel van de stofruimte sluit of de stofzuigerzak goed is vastgeklikt en de pal is gesloten.

- Druk het deksel van de stofruimte dicht tot u de vergrendeling hoort klikken. De stofzuigerzak mag niet klem zitten.

Uitblaasfilter AirClean Plus 50, Silence AirClean 50, Active AirClean 50 en HEPA AirClean 50 vervangen (afb. 31 + 32)

Plaats nooit meer dan één uitblaasfilter.

- Open het deksel van de stofruimte. (afb. 10)

Als u een uitblaasfilter AirClean wilt plaatsen, volg dan de aanwijzingen onder de paragraaf “Een ander uitblaasfilter plaatsen”.

- Trek het uitblaasfilter omhoog en verwijder het. (afb. 31)
- Plaats het nieuwe uitblaasfilter nauwkeurig en druk het omlaag. (afb. 32)
- Als u een uitblaasfilter **b**, **c**, **d** of **e** gebruikt, scan dan de QR-code op de verpakking van het uitblaasfilter. Voer dan de begindatum van het gebruik van het uitblaasfilter in de Miele app in.

 Schade door vervuiling van de stofruimte.

Als een stofzuigerzak niet goed is vastgeklikt, kunnen grote hoeveelheden stof in de stofruimte terechtkomen en onderdelen beschadigen. Controleer voordat u het deksel van de stofruimte sluit of de stofzuigerzak goed is vastgeklikt en de vergrendeling is gesloten.

- Druk het deksel van de stofruimte dicht tot u de vergrendeling hoort klikken. De stofzuigerzak mag niet klem zitten.

Een ander uitblaasfilter plaatsen (afb. 28)

Plaats nooit meer dan één uitblaasfilter.

Afhankelijk van het model heeft uw stofzuiger één van de volgende uitblaasfilters:

- a AirClean
 - b AirClean Plus 50 (lichtblauw)
 - c Silence AirClean 50 (grijs)
 - d Active AirClean 50 (zwart)
 - e HEPA AirClean 50 (wit)
1. Als u het uitblaasfilter **a** door uitblaasfilter **b**, **c**, **d** of **e** wilt vervangen, moet u ook het filterrooster verwijderen en in plaats daarvan een nieuw uitblaasfilter plaatsen.
 2. Als u uitblaasfilter **b**, **c**, **d** of **e** door uitblaasfilter **a** wilt vervangen, moet u het uitblaasfilter beslist in een filterrooster* plaatsen. (afb. 30)

* Filterrooster – zie hoofdstuk “Bij te bestellen accessoires”, paragraaf “Filters”

Motorfilter vervangen (indien nodig) (afb. 33)

- Open het deksel van de stofruimte. (afb. 10)
- Trek de stofzuigerzak aan het lipje uit de houder. (afb. 26)
- Klap de filterhouder open en haal het oude motorfilter eruit. (afb. 33)
- Plaats het nieuwe motorfilter.

- Sluit de filterhouder.
- Steek de stofzuigerzak in de houder totdat de pal definitief gesloten is. (afb. 27)

 Schade door verontreiniging van de stofruimte.

Als een stofzuigerzak niet goed is vastgeklikt, kunnen grote hoeveelheden stof in de stofruimte terechtkomen en onderdelen beschadigen. Controleer voordat u het deksel van de stofruimte sluit of de stofzuigerzak goed is vastgeklikt en de pal is gesloten.

- Druk het deksel van de stofruimte dicht tot u de vergrendeling hoort klikken. De stofzuigerzak mag niet klem zitten.

Nieuwe onderdelen zijn verkrijgbaar bij de Miele vakhandelaar of rechtstreeks bij Miele.

De draadopnemers vervangen (afb. 34)

U kunt de draadopnemers op de zuigmond vervangen. Vervang de draadopnemers wanneer de pool versleten is.

- Neem de draadopnemers uit de insteekopeningen. Gebruik daarvoor bijvoorbeeld een sleufschroevendraaier.
- Vervang de draadopnemers.

Stofzuiger en accessoires reinigen



Gevaar voor elektrische schok door netspanning.

Ook als een stofzuiger uitgeschakeld is, staat er netspanning op het apparaat.

Haal de stekker voor elke reiniging uit het stopcontact.



Gevaar voor elektrische schok door netspanning.

Als er vocht in de stofzuiger komt, kunt u een elektrische schok krijgen.

Dompel de stofzuiger nooit onder in water.

De buitenkant van de stofzuiger en de kunststof accessoires kunt u reinigen met een normaal reinigingsmiddel voor kunststof.



Schade als gevolg van ongeschikte reinigingsmiddelen.

Alle oppervlakken zijn krasgevoelig. Alle oppervlakken kunnen verkleuren of aangetast worden als ze met verkeerde reinigingsmiddelen in aanraking komen.

Gebruik geen schuurmiddelen en geen glas- of allesreinigers. Gebruik ook geen oliehoudende onderhoudsmiddelen.

Stofruimte reinigen

De ruimte voor de stofzak kunt u met een eventuele tweede stofzuiger reinigen of met een droge stofdoek, een stoffer of een plumeau.

Problemen oplossen

De meeste storingen en problemen kunt u zelf verhelpen. In veel gevallen kunt u tijd en kosten besparen, omdat u de Miele Service niet hoeft in te schakelen.

Ga naar www.miele.nl/support/customer-assistance voor meer informatie over hoe u fouten zelf kunt oplossen.



⚠ Gevaar voor elektrische schok door netspanning.

Ook als een stofzuiger uitgeschakeld is, staat er netspanning op het apparaat. Haal de stekker altijd uit het stopcontact voordat u probeert problemen te verhelpen.

Probleem	Oorzaak en oplossing
<p>De stofzuiger wordt vanzelf uitgeschakeld.</p>	<p>De stofzuiger heeft een temperatuurbegrenzer die het apparaat uitschakelt als het oververhit raakt. Deze storing kan optreden als de luchtkanalen verstopt raken, als de stofzuigerzak vol of verstopt is of als het motorfilter/uitblaasfilter erg vervuild is.</p> <ul style="list-style-type: none"> ■ Schakel in dat geval de stofzuiger uit met voetschakelaar Aan/Uit ① en trek de stekker uit het stopcontact. <p>Als u de oorzaak van de storing heeft verholpen, wacht dan 20–30 minuten totdat de stofzuiger voldoende is afgekoeld. Daarna kunt u het apparaat weer inschakelen en gebruiken.</p>

Service

Op www.miele.com/service vindt u informatie over hoe u zelf storingen kunt verhelpen en over Miele onderdelen.

Contact bij storingen

Voor storingen die u niet zelf kunt verhelpen, waarschuwt u uw Miele vakhandelaar of Miele.

De contactgegevens van de afdeling klantcontacten van Miele vindt u achteraan in dit document.

Garantie

De garantietermijn voor dit apparaat bedraagt 2 jaar.

Voor meer informatie zie de bijgevoegde garantievoorwaarden.

Bij te bestellen accessoires

Houd u in de eerste plaats aan de reinigings- en onderhoudsinstructies van de fabrikant van de vloerbedekking.

Wij adviseren het gebruik van originele accessoires met het Miele logo op de verpakking. Alleen met deze producten benut u het zuigvermogen van de stofzuiger optimaal en bereikt u het beste reinigingsresultaat.

Storingen en beschadigingen aan de stofzuiger die veroorzaakt worden door het gebruik van accessoires zonder Miele logo op de verpakking, vallen niet onder de garantie van de stofzuiger.

Verkoop accessoires

Originele Miele accessoires zijn verkrijgbaar via de Miele webshop, de Miele Service of uw Miele vakhandelaar.

Originele Miele accessoires herkent u aan het Miele logo op de verpakking.

Sommige modellen zijn standaard al voorzien van een of meer van de volgende accessoires.

Zuigmonden / borstels

Zuigmond AllFloor (SBD AF)

Platte zuigmond om onder zeer lage meubels te zuigen. De borstel is bovendien stil, licht en kan zeer goed grof vuil opnemen.

Turboborstel TurboTeQ (STB 305-3)

Voor het verwijderen van draadjes en haren van laagpolige textiele vloerbedekkingen.

Borstel Parquet Twister met draaigewricht (SBB 300-3)

Met deze borstel (met natuurhaar) kunt u harde vloeren zuigen. Ook ideaal voor het uitzuigen van nissen.

Borstel Parquet Twister XL met draaigewricht (SBB 400-3)

Met deze borstel (met natuurhaar) kunt u grote, harde vloeren snel zuigen. Ook ideaal voor het uitzuigen van nissen.

Overige accessoires

Hand-turboborstel Turbo Mini (STB 101)

Voor het zuigen en borstelen van gestoffeerde meubels, matrassen en autostoelen.

Universele borstel (SUB 20)

Met deze borstel kunt u boeken, boekenplanken en dergelijke schoonzuigen.

Lamellen-/radiatorborstel (SHB 30)

Met de radiatorborstel kunt u radiatoren, voegen en lamellen schoonzuigen.

Matraszuigmond (SMD 10)

Voor het zuigen van matrassen en gestoffeerde meubels tot in de naden.

Kierenzuiger, 300 mm (SFD 10)

Een extra lange kierenzuiger voor het zuigen van naden, kieren, hoeken, etc.

Kierenzuiger, 560 mm (SFD 20)

Een flexibele kierenzuiger voor het zuigen van moeilijk toegankelijke plekken.

Meubelzuigmond XL (SPD 20)

Brede meubelzuigmond voor het zuigen van gestoffeerde meubels, matrassen en kussens.

2-in-1 zuigmond voor meubels en kieren (SPFD 20)

Gecombineerde zuigmond voor meubels en kieren voor grondige en snelle reiniging zonder van mondstuk te wisselen.

Comfort-greep met verlichting (SGC 20)

Met LED's voor de verlichting van het te reinigen oppervlak.

Filters

Uitblaasfilter AirClean Plus 50 (SF-AP 50)

Een extra effectief filter voor extra schone lucht.

Uitblaasfilter Silence AirClean 50 (SF-SA 50)

Vermindert het geluidsniveau van de stofzuiger.

Uitblaasfilter Active AirClean 50 (SF-AA 50)

Vermindert onaangename luchtjes in huis. Ideaal voor rokers en huishoudens met huisdieren.

Uitblaasfilter HEPA AirClean 50 (SF-HA 50)

Een effectief filter tegen zeer fijne stofdeeltjes en allergenen. Ideaal voor mensen met een huisstofallergie.

Filterrooster

Het filterrooster is nodig als u in plaats van een uitblaasfilter AirClean Plus 50, Plus Silence AirClean 50, Active AirClean 50 of HEPA AirClean 50 het uitblaasfilter AirClean wilt gebruiken.

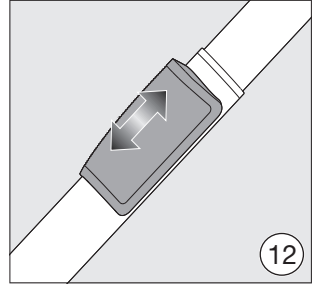
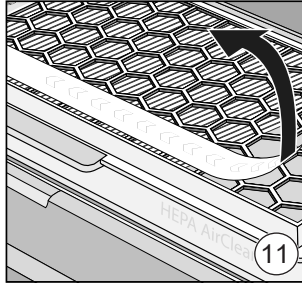
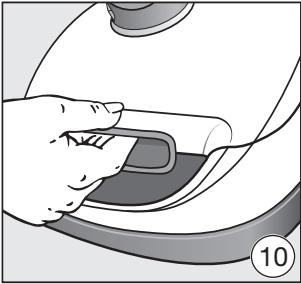
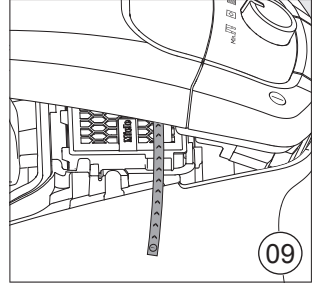
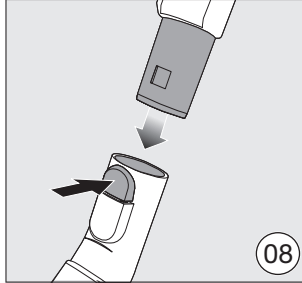
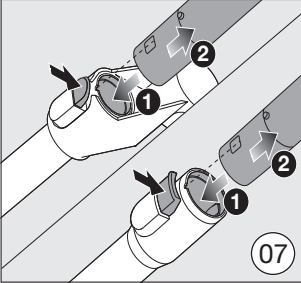
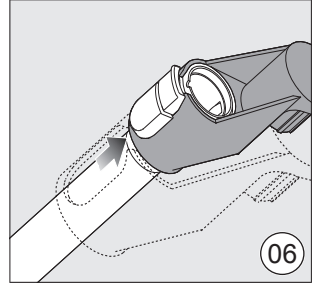
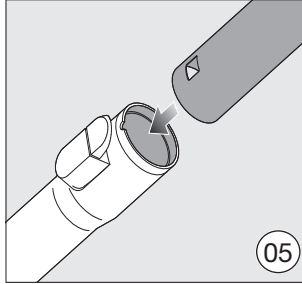
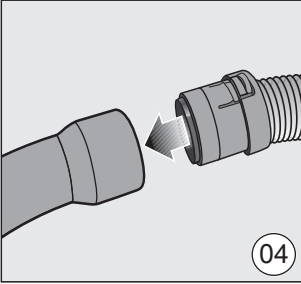
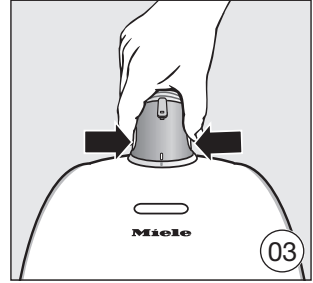
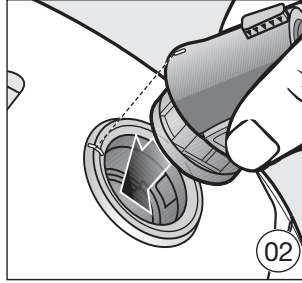
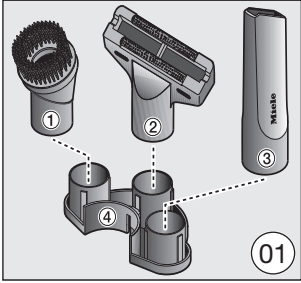

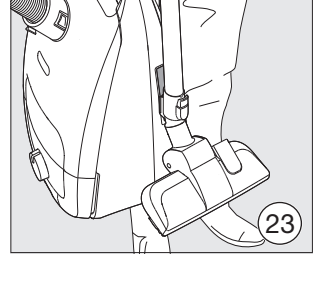
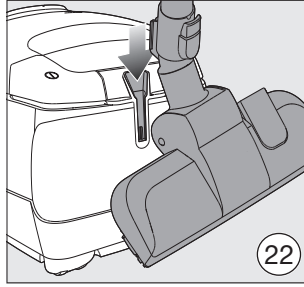
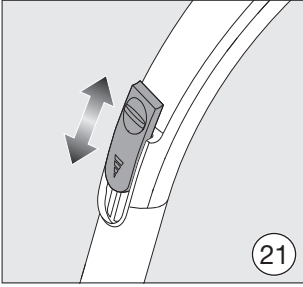
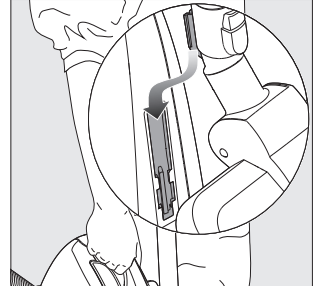
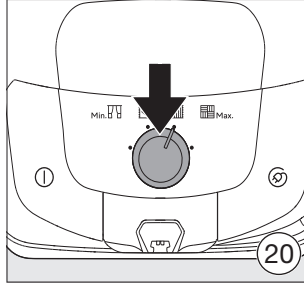
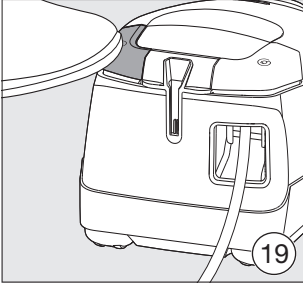
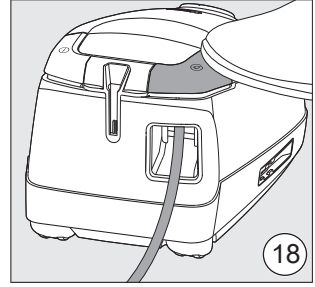
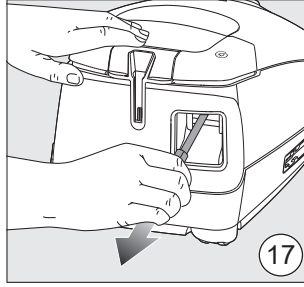
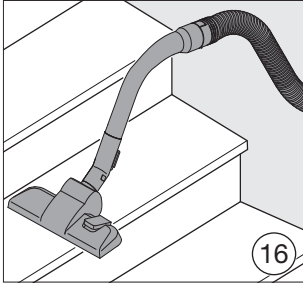
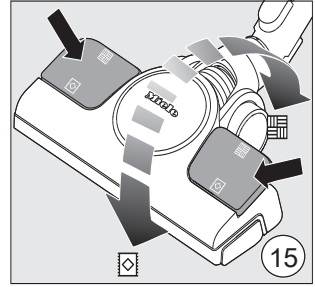
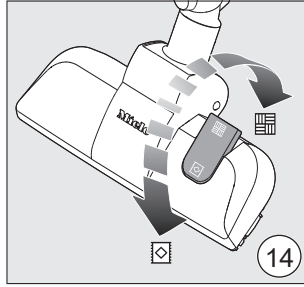
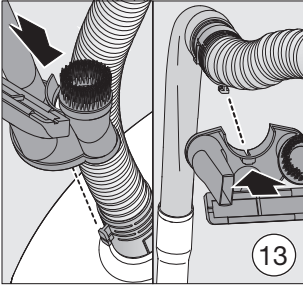

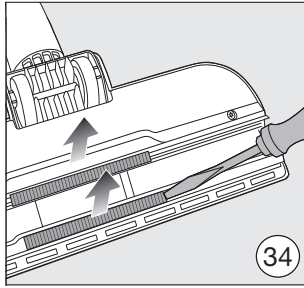
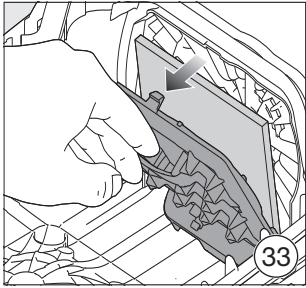
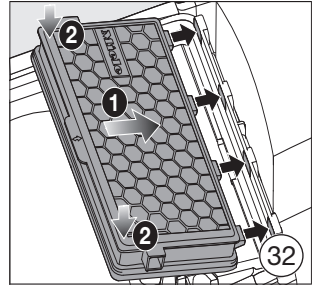
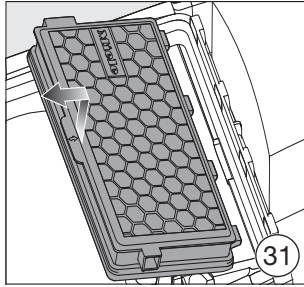
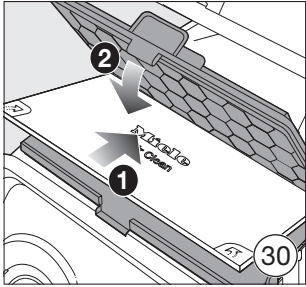
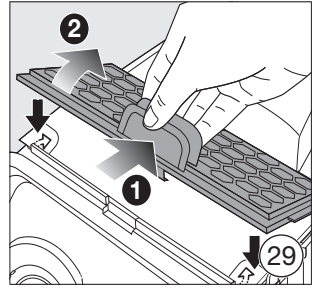
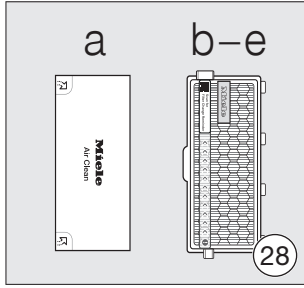
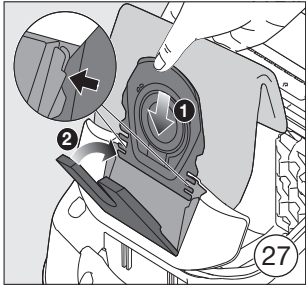
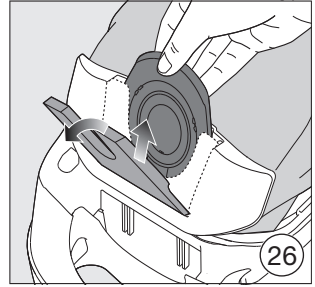
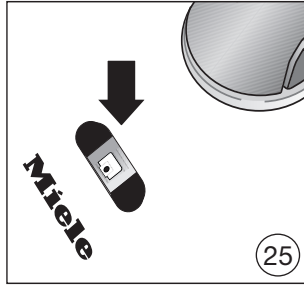
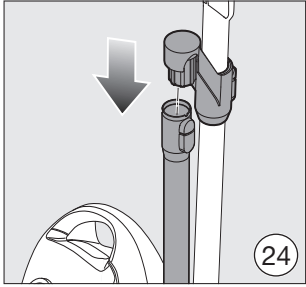

United Kingdom

Miele Co. Ltd., Fairacres, Marcham Road, Abingdon, Oxon, OX14 1TW
Tel: 0330 160 6600, Internet: www.miele.co.uk, E-mail: info@miele.co.uk

Australia

Miele Australia Pty. Ltd.
ACN 005 635 398
ABN 96 005 635 398
Level 4, 141 Camberwell Road
Hawthorn East, VIC 3123
Tel: 1300 464 353
E-mail: info@miele.com.au
Internet: www.miele.com.au

China Mainland

Miele Electrical Appliances Co. Ltd.
No. 82, Shimenyi Road, JingAn District
Shanghai, China, P.R.C
Post Code: 200040
Phone: +86 21 6157 3500
Fax: +86 21 6157 3511
E-mail: info@miele.cn
Internet: www.miele.cn

Hong Kong, China

Miele (Hong Kong) Ltd.
41/F - 4101, Manhattan Place
23 Wang Tai Road
Kowloon Bay, Hong Kong
Tel: (852) 2610 1025
Fax: (852) 3579 1404
E-mail:
customerservices@miele.com.hk
Website: www.miele.hk

India

Miele India Pvt. Ltd.
1st Floor, Copia Corporate Suites,
Commercial Plot 9, Mathura Road,
Jasola, New Delhi - 110025
E-mail: customercare@miele.in
Website: www.miele.in

Ireland

Miele Ireland Ltd.
2024 Bianconi Avenue
Citywest Business Campus
Dublin 24
Tel: (01) 461 07 10
Fax: (01) 461 07 97
E-mail: info@miele.ie
Internet: www.miele.ie

Malaysia

Miele Sdn Bhd
Suite 12-2, Level 12
Menara Sapura Kencana
Petroleum
Solaris Dutamas No. 1
Jalan Dutamas 1
50480 Kuala Lumpur, Malaysia
Phone: +603-6209-0288
Fax: +603-6205-3768

New Zealand

Miele New Zealand Limited
IRD 98 463 631
8 College Hill
Freemans Bay, Auckland 1011
Tel: 0800 464 353
E-mail: customercare@miele.co.nz
Internet: www.miele.co.nz

Singapore

Miele Pte. Ltd.
29 Media Circle
#11-04 ALICE@Mediapolis
Singapore 138565
Tel: +65 6735 1191
Fax: +65 6735 1161
E-mail: info@miele.com.sg
Internet: www.miele.sg

South Africa

Miele (Pty) Ltd.
63 Peter Place, Bryanston 2194
P.O. Box 69434, Bryanston 2021
Tel: (011) 875 9000
Fax: (011) 875 9035
E-mail: info@miele.co.za
Internet: www.miele.co.za

Thailand

Miele Appliances Ltd.
BHIRAJ TOWER at EmQuartier
43rd Floor Unit 4301-4303
689 Sukhumvit Road
North Klongton Sub-District
Vadhana District
Bangkok 10110, Thailand

United Arab Emirates

Miele Appliances Ltd.
Showroom 1, Eiffel 1 Building
Sheikh Zayed Road, Umm Al Sheif
P.O. Box 114782 - Dubai
Tel. +971 4 3044 999
Fax. +971 4 3418 852
800-MIELE (64353)
E-mail: info@miele.ae
Website: www.miele.ae

Manufacturer: Miele & Cie. KG, Carl-Miele-Straße 29, 33332 Gütersloh, Germany

Deutschland:

Miele & Cie. KG Miele Vertriebsgesellschaft
Carl-Miele-Straße 29 Deutschland KG
33332 Gütersloh Carl-Miele-Straße 29
33332 Gütersloh

Telefon: 0800 22 44 666 (kostenfrei)*

* unsere Erreichbarkeitszeiten entnehmen

Sie bitte unserer Homepage

E-Mail: info@miele.de

Internet: www.miele.de

Österreich:

Miele Gesellschaft m.b.H.
Mielestr. 1

5071 Wals bei Salzburg

Telefon: 050 800 800 (Festnetz zum Ortstarif;

Mobilfunkgebühren abweichend)

Mo-Fr 8-17 Uhr

Telefax: 050 800 81219

E-Mail: info@miele.at

Internet: www.miele.at

België / Belgique:

nv Miele België / S.A. Miele Belgique

Z.5 Mollem 480 – 1730 Mollem (Asse)

Herstellngen aan huis en andere inlichtingen /

Réparations à domicile et autres renseignements :

02/451.16.16 (Ma.-Vr. 8u-17u / Lu.-Ven. 8h-17h)

E-mail: contact@miele-support.be

Internet: www.miele.be

France :**Siège social**

9 av. Albert Einstein - Z.I. du Coudray

93151 - Le Blanc-Mesnil CEDEX

R.C.S. Bobigny B 708 203 088

Conseils, SAV, accessoires et pièces détachées

Tél. : 09 74 50 1000 (Appel non surtaxé)

E-mail : contact@miele-support.fr

Site Internet : www.miele.fr

Italia:

Miele Italia S.r.l.
Strada di Circonvallazione, 27
39057 S. Michele-Appiano (BZ)
E-mail: contact@miele-support.it
www.miele.it

Luxembourg:

Miele S.à r.l.
20, rue Christophe Plantin
Boîte Postale 1011
L-1010 Luxembourg/Gasperich
Téléphone: +352 497 11 30
(Lu.-Jeu. 8h30-17h // Vend. 8h30-16h)
E-mail: infolux@miele.lu
Internet: www.miele.lu

Nederland:

Miele Nederland B.V.
Postbus 166
4130 ED Vianen
Telefoon: (03 47) 37 88 88
Internet: www.miele.nl

Schweiz:

Miele AG
Limmatstrasse 4, 8957 Spreitenbach
Miele SA
Sous-Riette 23, 1023 Crissier
Telefon: 0848 848 048
www.miele.ch/contact
www.miele.ch