

Οδηγίες χρήσης και τοποθέτησης Απορροφητήρας



Διαβάστε **οπωσδήποτε** τις οδηγίες χρήσης πριν από την τοποθέτηση - σύνδεση - αρχική λειτουργία. Έτσι προστατεύετε τον εαυτό σας και αποφεύγετε βλάβες στη συσκευή.

Πίνακας περιεχομένων

Υποδείξεις ασφαλείας και προειδοποιήσεις.....	5
Βιωσιμότητα και προστασία του περιβάλλοντος.....	14
Γνωριμία με τη συσκευή	16
Επισκόπηση απορροφητήρα.....	16
Εξαρτήματα.....	17
Φίλτρα λίπους και κάλυμμα	17
Φίλτρο οσμών	17
Φωτισμός εστιών	17
Φωτισμός χώρου.....	18
Λειτουργίες.....	18
Βαθμίδες ισχύος τουρμπίνας.....	18
Παράταση λειτουργίας.....	19
Μετρητής ωρών λειτουργίας.....	19
Miele@home.....	19
Con@ctivity με δυνατότητα εκμάθησης.....	19
Σύστημα διαχείρισης ισχύος.....	19
Θέση σε λειτουργία	20
Επιλογή εξαγωγής αέρα ή ανακύκλωσης αέρα.....	20
Δημιουργία Miele@home	21
Σύνδεση μέσω εφαρμογής.....	21
Αποσύνδεση του WLAN και του τηλεχειριστηρίου	22
Δημιουργία λειτουργίας Con@ctivity.....	22
Ενεργοποίηση του Con@ctivity 3.0 μέσω του οικιακού δικτύου WLAN	22
Ενεργοποίηση του Con@ctivity 3.0 μέσω απευθείας σύνδεσης WLAN.....	22
Επανάληψη της σύνδεσης.....	23
Προετοιμασία τηλεχειριστηρίου.....	23
Σύνδεση του τηλεχειριστηρίου	23
Αποσύνδεση του τηλεχειριστηρίου	23
Χειρισμός (αυτόματος)	24
Μαγείρεμα με τη λειτουργία Con@ctivity μέσω ηλεκτρικής εστίας	24
Μαγείρεμα με τη λειτουργία Con@ctivity μέσω εστίας αερίου.....	24
Προσωρινή έξοδος από την αυτόματη λειτουργία	25
Χειρισμός (μη αυτόματος)	27
Μαγείρεμα χωρίς τη λειτουργία Con@ctivity (χειροκίνητη λειτουργία)	27
Ενεργοποίηση τουρμπίνας.....	27
Επιλογή βαθμίδας ισχύος.....	27
Επιλογή δευτέρας βαθμίδας Booster	27
Επιλογή παράτασης λειτουργίας.....	27
Διακοπή λειτουργίας του μοτέρ.....	27
Παράταση λειτουργίας στη λειτουργία Plug&Play.....	27
Ενεργοποίηση/απενεργοποίηση φωτισμού εστιών	28

Πίνακας περιεχομένων

Αυξομείωση έντασης του φωτισμού εστιών	28
Ενεργοποίηση/απενεργοποίηση φωτισμού χώρου.....	28
Προσαρμογή ρυθμίσεων	29
Μεσοδιαστήματα του μετρητή ωρών λειτουργίας του φίλτρου λίπους.....	29
Αλλαγή μεσοδιαστημάτων του μετρητή ωρών λειτουργίας του φίλτρου λί- πους.....	29
Μεσοδιαστήματα του μετρητή ωρών λειτουργίας φίλτρου οσμών.....	29
Αλλαγή/απενεργοποίηση μεσοδιαστημάτων του μετρητή ωρών λειτουργίας φίλτρου οσμών.....	29
Αυτόματη απενεργοποίηση συσκευής.....	30
Συμβουλές οικονομίας ρεύματος	31
Καθαρισμός και φροντίδα	32
Καθαρισμός περιβλήματος	32
Φίλτρα λίπους και πίνακας για πλαϊνή απορρόφηση	32
Νερό συμπύκνωσης στην πρόσοψη	33
Τοποθέτηση πάνελ.....	35
Μηδενισμός του μετρητή ωρών λειτουργίας του φίλτρου λίπους	35
Αλλαγή φίλτρου λίπους	35
Φίλτρα ενεργού άνθρακα	35
Μηδενισμός του μετρητή ωρών λειτουργίας του φίλτρου οσμών.....	36
Που να πετάξετε το φίλτρο οσμών.....	36
Τηλεχειριστήριο	36
Τοποθέτηση/αντικατάσταση μπαταριών.....	36
Καθαρισμός του τηλεχειριστήριου.....	36
Service.....	37
Επικοινωνία σε περίπτωση βλάβης	37
Θέση της πινακίδας τύπου	37
Εγγύηση	37
Εγκατάσταση	38
Πριν από την εγκατάσταση.....	38
Αφαίρεση προστατευτικής μεμβράνης	38
Επίστρωση καλύμματος.....	38
Υλικό εγκατάστασης	38
Διαστάσεις συσκευής.....	39
Απόσταση μεταξύ εστιών και απορροφητήρα (S)	44
Οδηγίες εγκατάστασης.....	45
Λειτουργία Plug&Play.....	45
Αγωγός εξαγωγής αέρα	46
Προστατευτικό διάφραγμα	46
Νερό συμπύκνωσης	47
Σιγαστήρας	47

Πίνακας περιεχομένων

Ηλεκτρική σύνδεση	49
Τεχνικά χαρακτηριστικά	50
Πρόσθετα εξαρτήματα για τη λειτουργία με ανακύκλωση αέρα	50
Δήλωση πιστότητας.....	51

Υποδείξεις ασφαλείας και προειδοποιήσεις

Αυτός ο απορροφητήρας ανταποκρίνεται πλήρως στις ισχύουσες προδιαγραφές ασφαλείας. Η παραβίαση της σωστής χρήσης της συσκευής είναι επικίνδυνη και για το χειριστή και για τη συσκευή.

Διαβάστε τις οδηγίες χρήσης και τοποθέτησης προσεκτικά, πριν θέσετε σε λειτουργία τον απορροφητήρα. Μέσα σ' αυτές υπάρχουν σημαντικές υποδείξεις για την τοποθέτηση, την ασφάλεια, τον χειρισμό και τη συντήρηση της συσκευής. Έτσι προστατεύετε τον εαυτό σας αλλά και τον απορροφητήρα από οποιαδήποτε βλάβη.

Σύμφωνα με τις προδιαγραφές IEC 60335-1 η εταιρεία Miele τονίζει κατηγορηματικά, ότι θα πρέπει οπωσδήποτε να διαβάσετε και να ακολουθείτε το κεφάλαιο για την τοποθέτηση της συσκευής καθώς και τις υποδείξεις ασφαλείας.

Ο κατασκευαστής δεν μπορεί να θεωρηθεί υπεύθυνος για βλάβες που προκύπτουν από λανθασμένη χρήση ή αμέλεια αυτών των υποδείξεων.

Φυλάσσετε και ακολουθείτε πάντα τις οδηγίες χρήσης και σε περίπτωση αλλαγής του ιδιοκτήτη της συσκευής, μην παραλείψετε να του παραδώσετε και τις οδηγίες χρήσης.

Χρήση σύμφωνα με τους κανονισμούς

- ▶ Η συσκευή αυτή είναι κατασκευασμένη μόνο για οικιακή χρήση ή για παρόμοια χρήση σε άλλους χώρους.
- ▶ Αυτός ο απορροφητήρας δεν προορίζεται για χρήση σε εξωτερικούς χώρους.
- ▶ Χρησιμοποιείτε τον απορροφητήρα αποκλειστικά και μόνο για οικιακή χρήση για την απορρόφηση και τον καθαρισμό του χώρου από τους υδρατμούς που προκύπτουν κατά το μαγείρεμα. Οποιαδήποτε άλλη χρήση δεν επιτρέπεται.
- ▶ Στη λειτουργία με ανακύκλωση αέρα ο απορροφητήρας δεν μπορεί να χρησιμοποιηθεί επάνω από εστία αερίου για τον εξαερισμό του χώρου στον οποίο βρίσκεται τοποθετημένος. Ζητήστε σχετικά τη συμβουλή ειδικού τεχνικού εγκαταστάσεων φυσικού αερίου.

Υποδείξεις ασφαλείας και προειδοποιήσεις

▶ Δεν επιτρέπεται η χρήση της συσκευής από άτομα, τα οποία λόγω της ψυχικής ή διανοητικής τους κατάστασης, της έλλειψης εμπειρίας ή λόγω άγνοιας δεν είναι σε θέση να τη χειριστούν με ασφάλεια. Επιτρέπεται μόνο υπό την επιτήρηση ή τις οδηγίες ενός άλλου υπεύθυνου ατόμου.

Αυτά τα άτομα επιτρέπεται να χρησιμοποιήσουν τη συσκευή χωρίς επιτήρηση, μόνο όταν τους δοθούν οι κατάλληλες οδηγίες, ώστε να μπορούν να τη χρησιμοποιήσουν με ασφάλεια. Πρέπει να αναγνωρίζουν και να καταλαβαίνουν τους πιθανούς κινδύνους ενός λάθους χειρισμού.

Προστασία για τα παιδιά

▶ Πρέπει να κρατάτε μακριά από τον απορροφητήρα παιδιά κάτω των 8 ετών, εκτός εάν τα επιτηρείτε συνεχώς.

▶ Παιδιά άνω των 8 ετών επιτρέπεται να χρησιμοποιήσουν τον απορροφητήρα χωρίς επιτήρηση, μόνο όταν τους δοθούν οι κατάλληλες οδηγίες σχετικά με αυτόν, ώστε να μπορούν να τον χρησιμοποιήσουν με ασφάλεια. Τα παιδιά πρέπει να αναγνωρίζουν και να καταλαβαίνουν τους πιθανούς κινδύνους ενός λάθους χειρισμού.

▶ Τα παιδιά δεν επιτρέπεται να καθαρίζουν τη συσκευή και να κάνουν εργασίες συντήρησης σε αυτή χωρίς επιτήρηση.

▶ Επιτηρείτε πάντα τα παιδιά που παίζουν κοντά στη συσκευή και μην τα αφήνετε ποτέ να παίζουν με αυτή.

▶ Το φως του φωτισμού εστιών είναι πολύ δυνατό.

Προσέχετε ιδιαίτερα τα μωρά, ώστε να μην κοιτούν απευθείας το φως.

▶ Κίνδυνος ασφυξίας. Τα παιδιά μπορεί κατά το παιχνίδι να τυλιχτούν στο υλικό συσκευασίας (π.χ. μεμβράνη) ή να το βάλουν στο κεφάλι τους και πάθουν ασφυξία. Κρατάτε τα παιδιά μακριά από τα υλικά συσκευασίας. Κρατάτε το υλικό συσκευασίας μακριά από τα παιδιά.

▶ Τα παιδιά δεν επιτρέπεται να πιάνουν στα χέρια τους την μπαταρία του τηλεχειριστηρίου.

Τεχνική ασφάλεια

▶ Η εγκατάσταση, οι επισκευές και η συντήρηση πρέπει να γίνονται μόνο από ειδικευμένους τεχνικούς, αλλιώς μπορεί να δημιουργηθούν σημαντικοί κίνδυνοι για το χειριστή.

▶ Βλάβες στη συσκευή μπορεί να θέσουν σε κίνδυνο την ασφάλειά σας. Ελέγχετε τη συσκευή για εξωτερικές ζημιές. Μην θέτετε ποτέ σε λειτουργία μια συσκευή με εμφανείς ζημιές.

▶ Η συσκευή αυτή σας εγγυάται ηλεκτρική ασφάλεια, εφόσον συνδεθεί με σύστημα γείωσης σύμφωνα προς τις ισχύουσες προδιαγραφές. Είναι πολύ σημαντικό, να υπάρχει αυτή η βασική προϋπόθεση ασφαλείας. Σε περίπτωση αμφιβολίας θα πρέπει να ελεγχθεί η ηλεκτρική εγκατάσταση από έναν ειδικό.

▶ Είναι δυνατή η προσωρινή ή μόνιμη λειτουργία σε ένα αυτόνομο ή μη δικτυακό σύστημα παροχής ηλεκτρικής ενέργειας (όπως αυτόνομα δίκτυα, εφεδρικά συστήματα). Απαραίτητη προϋπόθεση για τη λειτουργία είναι το σύστημα τροφοδοσίας να συμμορφώνεται με τις προδιαγραφές του προτύπου EN 50160 ή συγκρίσιμων προδιαγραφών.

Τα μέτρα προστασίας που προβλέπονται στην οικιακή εγκατάσταση και σε αυτό το προϊόν της Miele πρέπει επίσης να διασφαλίζουν τη λειτουργία τους σε απομονωμένη λειτουργία ή σε μη δικτυακή λειτουργία ή να αντικαθίστανται από ισοδύναμα μέτρα στην εγκατάσταση. Όπως περιγράφεται, για παράδειγμα, στην τρέχουσα έκδοση του VDE-AR-E 2510-2.

▶ Πριν από τη σύνδεση, σιγουρευτείτε, ότι τα στοιχεία ηλεκτρικής σύνδεσης (τάση και συχνότητα), που αναγράφονται στην πινακίδα τύπου του απορροφητήρα, συμφωνούν με το ηλεκτρικό σας δίκτυο. Αυτά τα στοιχεία πρέπει οπωσδήποτε να συμφωνούν, για να μην προκληθούν βλάβες στη συσκευή.

Συγκρίνετε τα στοιχεία σύνδεσης πριν τη σύνδεση. Αν έχετε αμφιβολίες ρωτήστε τον ηλεκτρολόγο σας.

▶ Το πολύπριζο ή η μπαλαντέζα δεν παρέχουν την απαιτούμενη ασφάλεια (κίνδυνος πυρκαγιάς). Μην συνδέετε τη συσκευή μέσω αυτών με το ηλεκτρικό ρεύμα.

▶ Στους απορροφητήρες της σειράς ... EXT/EXTA η εξωτερική τουρμπίνα πρέπει να συνδεθεί χρησιμοποιώντας το συνοδευτικό καλώδιο σύνδεσης και τα βύσματα σύνδεσης.

Αυτές οι συσκευές επιτρέπεται να συνδυαστούν μόνο με ένα εξωτερικό μοτέρ της εταιρείας Miele.

Υποδείξεις ασφαλείας και προειδοποιήσεις

▶ Χρησιμοποιείτε τον απορροφητήρα μόνο μετά την τοποθέτησή του. Μόνο έτσι, θα είναι εγγυημένη η ασφαλής λειτουργία του.

▶ Η συσκευή αυτή δεν επιτρέπεται να τοποθετείται και να λειτουργεί σε χώρους που βρίσκονται εν κινήσει (π.χ. πλοία).

▶ Σε περίπτωση που αγγίξετε ηλεκτροφόρα καλώδια ή γίνουν αλλαγές στα ηλεκτρικά ή μηχανικά μέρη της συσκευής, αυτό θα είναι επικίνδυνο για εσάς και μπορεί να δημιουργήσει ανωμαλίες στη λειτουργία της συσκευής.

Ανοίγετε το περίβλημα της συσκευής, μόνο όπως περιγράφεται στα κεφάλαια που αναφέρονται στην εγκατάσταση και τον καθαρισμό της. Μην ανοίγετε άλλα μέρη της συσκευής.

▶ Κάθε απαίτηση που αφορά την εγγύηση χάνεται, σε περίπτωση που η συσκευή δεν επισκευαστεί από εξουσιοδοτημένο τεχνίτη του Miele Service.

▶ Ένα κατεστραμμένο καλώδιο σύνδεσης επιτρέπεται να αντικατασταθεί μόνο από εξειδικευμένους τεχνίτες.

▶ Οι λαμπτήρες του συστήματος φωτισμού είναι σταθερά εγκατεστημένοι. Η αντικατάσταση πρέπει να γίνει μόνο από εξουσιοδοτημένο τεχνικό της Miele ή από το Miele Service.

▶ Σε εργασίες εγκατάστασης και συντήρησης, καθώς και επισκευών πρέπει να αποσυνδέετε τη συσκευή από το ηλεκτρικό ρεύμα. Η συσκευή αποσυνδέεται από το ηλεκτρικό ρεύμα τότε μόνο όταν

- κλείνετε τις ασφάλειες στον ηλεκτρικό πίνακα ή
- ξεβιδώνετε και αφαιρείτε τις βιδωτές ασφάλειες από τον ηλεκτρικό πίνακα ή
- βγάλετε το φινιρίσμα (αν υπάρχει) από την πρίζα. Για να γίνει αυτό μην τραβάτε το καλώδιο, αλλά το φινιρίσμα.

▶ Σημαντική πληροφορία για τη μεταχείριση της μπαταρίας του τηλεχειριστηρίου:

- Μην βραχυκυκλώνετε τη μπαταρία, μην τη φορτίζετε και μην την πετάτε στη φωτιά. Κίνδυνος έκρηξης!
- Αφήνετε μια χρησιμοποιημένη μπαταρία σε έναν ειδικό χώρο συγκέντρωσης μπαταριών. Μην πετάτε την μπαταρία μαζί με τα οικιακά απορρίμματα.

Υποδείξεις ασφαλείας και προειδοποιήσεις

Ταυτόχρονη λειτουργία με εστία θέρμανσης εξαρτώμενη από την ανανέωση του αέρα

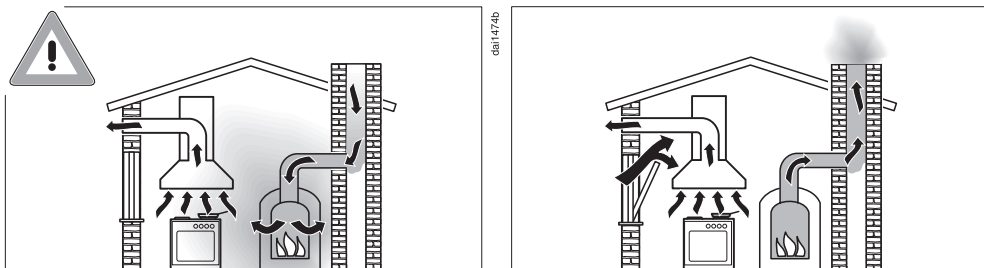

⚠ Κίνδυνος δηλητηρίασης από καυσαέρια.

Όταν στον χώρο που λειτουργεί ο απορροφητήρας υπάρχουν και εστίες θέρμανσης εξαρτώμενες από την ανανέωση του αέρα, πρέπει να δοθεί ιδιαίτερη προσοχή στις συνθήκες λειτουργίας. Οι εξαρτώμενες από την ανανέωση του αέρα εστίες θέρμανσης συλλέγουν τον αέρα καύσης από τον χώρο όπου βρίσκονται τοποθετημένες και διοχετεύουν τα καυσαέρια προς τα έξω (π.χ. μέσω μιας καμινάδας). Αυτές μπορεί να είναι π.χ. σόμπες αερίου, πετρελαίου ή κάρβουνου, θερμοσίφωνο ή θέρμανση αερίου, μπόιλερ, εστίες ή φούρνοι.

Ο απορροφητήρας απορροφά κατά τη λειτουργία του ποσότητα αέρα από την κουζίνα και από τους γειτονικούς χώρους. Αυτό ισχύει για τους παρακάτω τρόπους λειτουργίας:

- Λειτουργία με εξαγωγή αέρα
- Λειτουργία με εξαγωγή αέρα με εξωτερική τουρμπίνα
- Λειτουργία με ανακύκλωση αέρα με κουτί κυκλοφορίας αέρα τοποθετημένο εκτός του δωματίου.

Χωρίς επαρκή παροχή αέρα, δημιουργείται υποπίεση. Η εστία θέρμανσης λαμβάνει ελάχιστη ποσότητα αέρα καύσης. Αυτό επιδρά αρνητικά στη διαδικασία καύσης.

Δηλητηριώδη καυσαέρια μπορεί να εισέλθουν από την καμινάδα ή από το μπουρί μέσα στα δωμάτια.

Θανάσιμος κίνδυνος!

Υποδείξεις ασφαλείας και προειδοποιήσεις

Για να λειτουργεί ο απορροφητήρας ταυτόχρονα με άλλες εστίες θέρμανσης χωρίς κανένα πρόβλημα, θα πρέπει να επιτυγχάνεται υποπίεση 4 Pa (0,04 mbar) κατά μέγιστο, ούτως ώστε να μην υπάρχει κίνδυνος επαναρρόφησης των καυσαερίων που δημιουργούν οι εστίες θέρμανσης.

Η κατάλληλη υποπίεση επιτυγχάνεται, εφόσον στον χώρο προβλέπεται ένα μόνιμο άνοιγμα, π.χ. μια πόρτα ή ένα παράθυρο, έτσι ώστε να εισέρχεται πάντα ο απαραίτητος για την καύση φρέσκο αέρας στους εσωτερικούς χώρους. Εδώ πρέπει να δοθεί ιδιαίτερη προσοχή στη διάμετρο του ανοίγματος. Το άνοιγμα ενός κοινού τηλεσκοπικού σωλήνα τοίχου δεν επαρκεί για τη σωστή τροφοδότηση των χώρων με φρέσκο αέρα.

Για τη σωστή εκτίμηση, πρέπει να γίνει μέτρηση όλων των χώρων μιας κατοικίας. Συμβουλευτείτε σχετικά έναν κατάλληλο τεχνικό καμινάδων.

Αν ο απορροφητήρας σας πρόκειται να λειτουργεί μόνο με ανακύκλωση αέρα, όπου ο αέρας θα επιστρέφει στον χώρο τοποθέτησης, οι παραπάνω περιορισμοί για την ταυτόχρονη λειτουργία εστίας θέρμανσης εξαρτώμενης από την ανανέωση του αέρα δεν ισχύουν.

Σωστή χρήση

► Από την ανοιχτή φωτιά μπορεί να προκύψει πυρκαγιά. Μην επιχειρήσετε να μαγειρέψετε ή να ψήσετε σε ανοιχτή φωτιά κάτω από τον απορροφητήρα. Φλαμπέ, ψητά σε γκριλ κ.λπ. απαγορεύονται. Ο απορροφητήρας που βρίσκεται σε λειτουργία τραβάει τις φλόγες στο φίλτρο. Τα σταγονίδια λίπους που υπάρχουν μπορεί να αρπάξουν φωτιά.

Υποδείξεις ασφαλείας και προειδοποιήσεις

▶ Η ισχυρή επίδραση της θερμότητας κατά το μαγείρεμα σε μια εστία αερίου μπορεί να βλάψει τον απορροφητήρα.

- Όταν χρησιμοποιείτε τον απορροφητήρα πάνω από εστίες αερίου, πρέπει να προσέχετε, οι εστίες που βρίσκονται σε λειτουργία να είναι συνέχεια καλυμμένες με σκεύη. Διακόπτετε τη λειτουργία της εστίας αερίου ακόμα και όταν αφαιρείτε έστω και για λίγο τα σκεύη.
- Επιλέγετε σκεύη που αντιστοιχούν στο μέγεθος της εστίας.
- Κανονίζετε τη φλόγα κατά τέτοιο τρόπο, ώστε αυτή σε καμιά περίπτωση να μην βγαίνει έξω από το σκεύος.
- Αποφεύγετε το υπερβολικό ζέσταμα των σκευών (π.χ. κατά το μαγείρεμα σε σκεύος Wok).

▶ Το νερό συμπύκνωσης μπορεί να προκαλέσει σκουριές στον απορροφητήρα.

Θέτετε σε λειτουργία τον απορροφητήρα πάντα, όταν μια εστία είναι σε χρήση, για να μη μπορεί να συγκεντρωθεί νερό συμπύκνωσης.

▶ Έλαια και λίπη που έχουν υπερθερμανθεί μπορεί να αναφλεγούν και έτσι να πιάσει φωτιά ο απορροφητήρας.

Όταν μαγειρεύετε με λάδια και λίπη σε κατσαρόλες, τηγάνια ή φριτέζες, δεν πρέπει να αφήνετε τα σκεύη χωρίς επίβλεψη. Επίσης και όταν ψήνετε σε ηλεκτρικό γκριλ, δεν πρέπει ποτέ να απομακρύνεστε από τη συσκευή του γκριλ.

▶ Η συσσώρευση λίπους και βρωμιάς εμποδίζουν τη σωστή λειτουργία του απορροφητήρα.

Μη χρησιμοποιείτε ποτέ τον απορροφητήρα χωρίς φίλτρα λίπους, για να είναι εγγυημένη η καθαρότητα των υδρατμών.

▶ Υπάρχει κίνδυνος πυρκαγιάς, αν ο καθαρισμός δεν διεξαχθεί σύμφωνα με τα στοιχεία που δίνονται σε αυτές τις οδηγίες χρήσης.

▶ Υπάρχει περίπτωση κατά το μαγείρεμα εξαιτίας της αναδυόμενης θερμότητας να θερμομανθεί αρκετά ο απορροφητήρας.

Αγγίζετε το περίβλημα και τα φίλτρα λίπους, μόνο όταν έχει κρυώσει ο απορροφητήρας.

Σωστή τοποθέτηση

▶ Λάβετε υπόψη σας τις υποδείξεις του κατασκευαστή των εστιών που χρησιμοποιείτε, για να γνωρίζετε αν είναι δυνατή η λειτουργία σε συνδυασμό με απορροφητήρα.

Υποδείξεις ασφαλείας και προειδοποιήσεις

► Η τοποθέτηση του απορροφητήρα πάνω από εστίες καύσης στερεών καυσίμων δεν επιτρέπεται.

► Αν η απόσταση ανάμεσα στη συσκευή μαγειρέματος και στον απορροφητήρα είναι πολύ μικρή, αυτό μπορεί να προκαλέσει ζημιά στον απορροφητήρα.

Αν δεν έχουν οριστεί μεγαλύτερες αποστάσεις ασφαλείας από τον κατασκευαστή των συσκευών μαγειρέματος, θα πρέπει να τηρούνται μεταξύ αυτών και της κάτω γωνίας του απορροφητήρα οι αποστάσεις ασφαλείας που αναφέρονται στο κεφάλαιο «Τοποθέτηση».

Αν χρησιμοποιούνται διάφορες συσκευές μαγειρέματος κάτω από τον απορροφητήρα, για τις οποίες ισχύουν διαφορετικές αποστάσεις ασφαλείας, τότε πρέπει να λάβετε υπόψη σας τη μεγαλύτερη απόσταση ασφαλείας που δίνεται.

► Για τη στερέωση του απορροφητήρα λάβετε υπόψη τα στοιχεία στο κεφάλαιο «Εγκατάσταση».

► Τα εξαρτήματα μπορεί να έχουν αιχμηρές γωνίες και έτσι να προκληθούν τραυματισμοί.

Κατά τη συναρμολόγηση φοράτε γάντια που παρέχουν προστασία έναντι κοπής.

► Χρησιμοποιείτε για τον αεραγωγό μόνο σωλήνες ή αγωγούς από άφλεκτο υλικό, όπως τους διαθέτει το κατάστημα από το οποίο αγοράσατε τη συσκευή ή το τμήμα ανταλλακτικών της Miele.

► Ο αέρας που βγαίνει από τον απορροφητήρα δεν επιτρέπεται να περνά ούτε από μια χρησιμοποιημένη καμινάδα καλοριφέρ πετρελαίου ή αερίου ούτε από φρεάτιο που χρησιμεύει για τον εξαερισμό χώρων, όπου λειτουργεί τζάκι.

► Σε περίπτωση που ο εξαγόμενος αέρας οδηγείται μέσα από καμινάδα ή φρεάτιο, εκτός λειτουργίας, τότε θα πρέπει να δοθεί ιδιαίτερη προσοχή στους κανονισμούς που ισχύουν για αυτό σε κάθε χώρα.

Καθαρισμός και περιποίηση

► Ο ατμός μιας συσκευής ατμοκαθαρισμού μπορεί να εισχωρήσει σε ηλεκτρικά μέρη της συσκευής και να προκαλέσει βραχυκύκλωμα.

Μη χρησιμοποιείτε σε καμιά περίπτωση συσκευές ατμοκαθαρισμού για τον καθαρισμό της συσκευής.

Εξαρτήματα και ανταλλακτικά

- ▶ Χρησιμοποιείτε αποκλειστικά γνήσια ανταλλακτικά Miele. Αν χρησιμοποιήσετε εξαρτήματα άλλης μάρκας, χάνετε κάθε δικαίωμα να απαιτήσετε την προστασία και τα πλεονεκτήματα που περιέχονται μέσα στην εγγύηση.
- ▶ Μόνο με γνήσια ανταλλακτικά μπορεί να εγγυηθεί η Miele ότι η συσκευή θα ανταποκρίνεται πλήρως στις προδιαγραφές ασφαλείας με τις οποίες έχει κατασκευαστεί. Διάφορα μέρη της συσκευής που έχουν υποστεί βλάβη, θα πρέπει να αντικατασταθούν μόνο με τέτοια ανταλλακτικά.
- ▶ Η Miele σας παρέχει εγγύηση παράδοσης για λειτουργικά ανταλλακτικά έως και για 15 χρόνια, ή τουλάχιστον για 10 χρόνια μετά τη διακοπή της παραγωγής της σειράς του απορροφητήρα σας.

Απόρριψη της συσκευασίας

Η συσκευασία χρησιμεύει στον χειρισμό και προστατεύει τη συσκευή από ζημιές κατά τη μεταφορά. Τα υλικά συσκευασίας έχουν επιλεγεί με οικολογικά κριτήρια και με βάση τη δυνατότητα ορθής διαχείρισης των απορριμμάτων, και είναι σε γενικές γραμμές ανακυκλώσιμα.

Η επαναχρησιμοποίηση των υλικών συσκευασίας συμβάλλει στην εξοικονόμηση πρώτων υλών. Αξιοποιήστε τα διαθέσιμα σημεία συλλογής πρώτων υλών με βάση το είδος του υλικού, καθώς και τις δυνατότητες αποκομιδής. Οι συσκευασίες μεταφοράς παραλαμβάνονται από τον εμπορικό αντιπρόσωπο της Miele.

Απόρριψη της παλιάς συσκευής

Οι ηλεκτρικές και ηλεκτρονικές συσκευές περιέχουν διάφορες πολύτιμες πρώτες ύλες. Περιέχουν επίσης συγκεκριμένα υλικά, μείγματα και εξαρτήματα, τα οποία ήταν απαραίτητα για τη λειτουργία και την ασφάλειά τους. Η παρούσα τους στα οικιακά απορρίμματα, καθώς και η ακατάλληλη μεταχείρισή τους μπορεί να αποτελέσουν κίνδυνο για τη δημόσια υγεία και το περιβάλλον. Για τον λόγο αυτό, μην απορρίπτετε σε καμία περίπτωση την παλιά συσκευή σας μαζί με τα οικιακά απορρίμματα.



Αντί αυτού, χρησιμοποιήστε τους ειδικά διαμορφωμένους χώρους συλλογής και αποκομιδής για τη δωρεάν παράδοση και αξιοποίηση των ηλεκτρικών και ηλεκτρονικών συσκευών, που διατίθενται από τον δήμο ή την κοινότητα, από τα εμπορικά καταστήματα ή από την εταιρεία Miele. Για τη διαγραφή δεδομένων

προσωπικού χαρακτήρα, που ενδεχομένως υπάρχουν στη συσκευή που απορρίπτετε, ευθύνεστε νομικά οι ίδιοι. Από τον νόμο υποχρεούστε να αφαιρέσετε, χωρίς να τα καταστρέψετε, τα εξαρτήματα που δεν είναι ενσωματωμένα στη συσκευή και των οποίων η αφαίρεση είναι εφικτή χωρίς να υποστούν ζημιά, όπως παλιές μπαταρίες, μίας χρήσης είτε επαναφορτιζόμενες, καθώς και λυχνίες. Παραδώστε τα εξαρτήματα αυτά σε κατάλληλο σημείο συλλογής, όπου η αποκομιδή τους δεν σας επιβαρύνει με κάποιο κόστος. Φροντίστε η παλιά συσκευή σας να φυλάσσεται μακριά από παιδιά μέχρι την αποκομιδή της.

Επιστροφή παλιών μπαταριών μίας χρήσης και επαναφορτιζόμενων μπαταριών

Οι ηλεκτρικές και ηλεκτρονικές συσκευές συχνά περιέχουν μπαταρίες μίας χρήσης και επαναφορτιζόμενες μπαταρίες, τις οποίες επίσης δεν επιτρέπεται να πετάξετε μαζί με τα οικιακά απορρίμματα μετά τη χρήση τους. Από τον νόμο υποχρεούστε να αφαιρέσετε και να παραδώσετε παλιές μπαταρίες, μίας χρήσης είτε επαναφορτιζόμενες, που δεν είναι ενσωματωμένες στη συσκευή σε κατάλληλο σημείο συλλογής (π.χ. εμπορικό κατάστημα), όπου η αποκομιδή τους δεν σας επιβαρύνει με κάποιο κόστος. Απομονώστε τις μεταλλικές επαφές με κολλητική ταινία, για να αποφύγετε το ενδεχόμενο βραχυκυκλώματος. Οι μπαταρίες μίας χρήσης είτε επαναφορτιζόμενες πιθανώς περιέχουν υλικά που μπορεί να βλάψουν τη δημόσια υγεία και το περιβάλλον.

Η σήμανση της μπαταρίας μίας χρήσης ή της επαναφορτιζόμενης μπαταρίας παρέχει επιπλέον επισημάνσεις, για πα-

Βιωσιμότητα και προστασία του περιβάλλοντος

ράδειγμα οι μπαταρίες λιθίου επισημαίνονται με το σύμβολο «Li-ion». Ο διαγραμμένος κάδος σκουπιδιών υποδεικνύει ότι σε καμία περίπτωση δεν επιτρέπεται να πετάξετε τις μπαταρίες – μίας χρήσης είτε επαναφορτιζόμενες – μαζί με τα οικιακά απορρίμματα. Καλούμαστε να επισημάνουμε επιπλέον το εξής: Αν ο διαγραμμένος κάδος επισημαίνεται με ένα ή περισσότερα από τα αναφερόμενα χημικά στοιχεία, οι μπαταρίες περιέχουν μόλυβδο (Pb), κάδμιο (Cd) και/ή υδράργυρο (Hg).



Οι παλιές μπαταρίες μίας χρήσης και επαναφορτιζόμενες μπαταρίες περιέχουν σημαντικές πρώτες ύλες και μπορούν να ανακυκλωθούν. Η ξεχωριστή συλλογή των παλιών μπαταριών μίας χρήσης και επαναφορτιζόμενων μπαταριών διευκολύνει την επεξεργασία και την ανακύκλωση.

Γνωριμία με τη συσκευή

Επισκόπηση απορροφητήρα

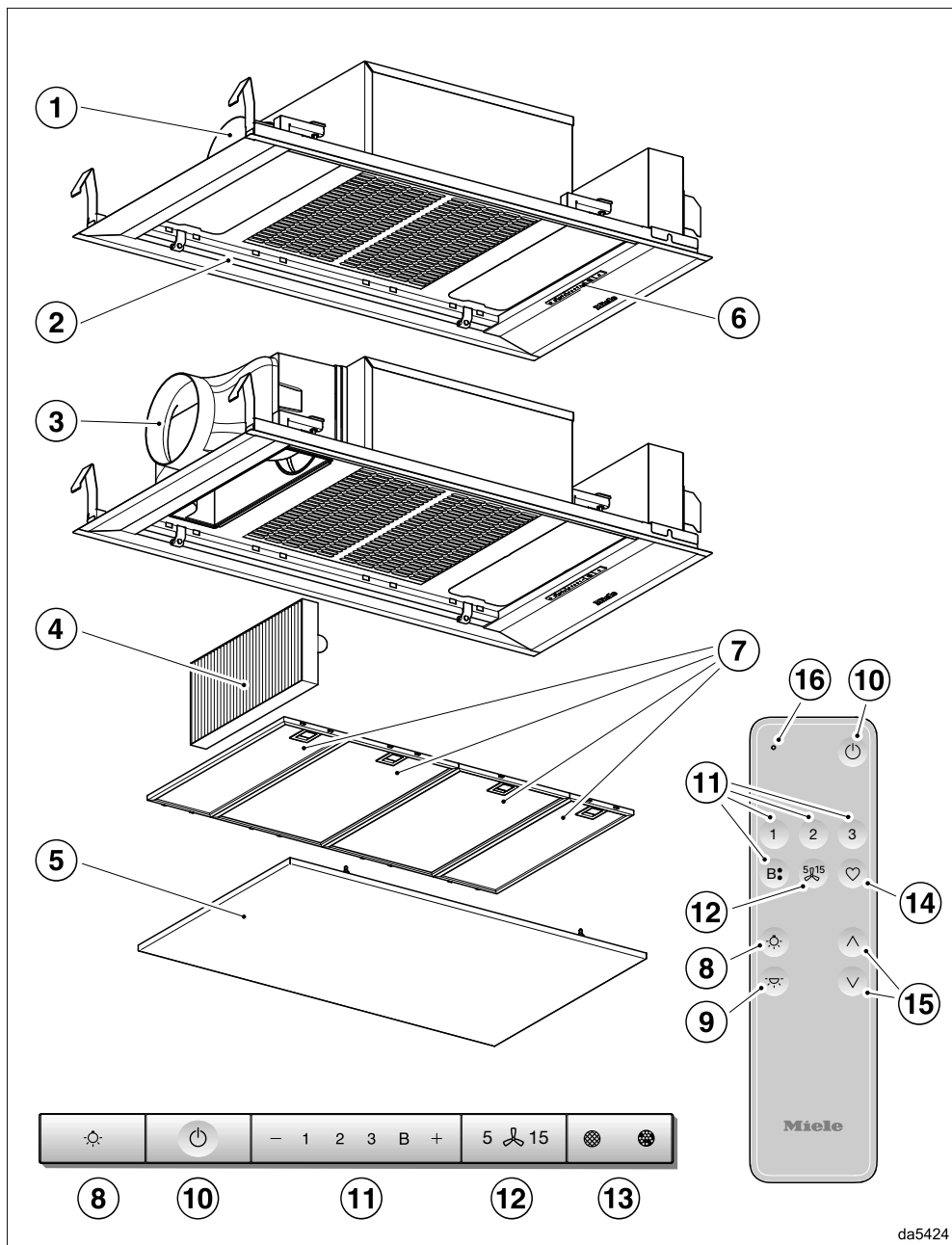

da5424

- ① Στόμιο εξαγωγής αέρα
Η εξαγωγή αέρα μπορεί εναλλακτικά να καθοδηγείται προς τα αριστερά, προς τα πίσω ή προς τα εμπρός.
- ② Φωτισμός εστίας και φωτισμός χώρου
- ③ Έξοδος αέρα κατά τη λειτουργία με ανακύκλωση αέρα
- ④ Φίλτρο οσμών
Φίλτρο οσμών μίας χρήσης ή με δυνατότητα φρεσκαρίσματος
Πρόσθετα εξαρτήματα για τη λειτουργία με ανακύκλωση αέρα
- ⑤ Πίνακας για πλαϊνή απορρόφηση
- ⑥ Όργανα χειρισμού
- ⑦ Φίλτρο λίπους
- ⑧ Πλήκτρο για την ενεργοποίηση και απενεργοποίηση και για την αυξομείωση του φωτισμού εστίας
- ⑨ Πλήκτρο για την ενεργοποίηση και απενεργοποίηση του φωτισμού χώρου
- ⑩ Πλήκτρο για τη λειτουργία και τη διακοπή λειτουργίας της τουρμπίνας
- ⑪ Πλήκτρα για τη ρύθμιση της ισχύος της τουρμπίνας
- ⑫ Πλήκτρο για την παράταση λειτουργίας
- ⑬ Πλήκτρο για τον μετρητή ωρών λειτουργίας
- ⑭ Κουμπί χωρίς λειτουργία
- ⑮ Κουμπιά για αυξομείωση της έντασης του φωτισμού εστίας
- ⑯ Λυχνία ελέγχου

Εξαρτήματα

Φίλτρα λίπους και κάλυμμα

Ο πίνακας για πλαϊνή απορρόφηση και τα επαναχρησιμοποιούμενα μεταλλικά φίλτρα της συσκευής συγκρατούν διάφορα στέρεα συστατικά από τους υδρατμούς του μαγειρέματος (λίπος, σκόνη κ.λπ.), εμποδίζοντας έτσι τη συσσώρευση ρύπων στον απορροφητήρα.



Κίνδυνος πυρκαγιάς

Τα γεμάτα λίπος φίλτρα είναι εύφλεκτα. Καθαρίζετε τα φίλτρα λίπους σε τακτικά χρονικά διαστήματα.

Τα πολύ λερωμένα φίλτρα λίπους μειώνουν την ισχύ αναρρόφησης και δημιουργούν εντονότερη βρομιά στον απορροφητήρα και την κουζίνα.

Φίλτρο οσμών

Κατά τη λειτουργία με ανακύκλωση αέρα και τη λειτουργία με ανακύκλωση αέρα Plug&Play πρέπει, εκτός από τα φίλτρα λίπους, να τοποθετηθεί και ένα φίλτρο οσμών. Αυτό απορροφά τις οσμές από το μαγείρεμα.

Μπορείτε να προμηθευτείτε το φίλτρο οσμών ως πρόσθετο εξάρτημα. Διατίθενται φίλτρα οσμών που πρέπει να αντικαθίστανται μετά το πέρας της διάρκειας λειτουργίας τους, καθώς και φίλτρα οσμών που είναι ανανεώσιμα.

Φωτισμός εστιών

Μπορείτε να ενεργοποιήσετε ή να απενεργοποιήσετε και να αυξομειώσετε τη φωτεινότητα του φωτισμού εστιών ανεξάρτητα από την τουρμπίνα.

Αν χρησιμοποιείτε τη λειτουργία Miele@home, μπορείτε μέσω της εφαρμογής Miele να προσαρμόσετε τη θερμοκρασία του φωτός στον φωτισμό της κουζίνας σας (Miele DynamicWhite).

Γνωριμία με τη συσκευή

Φωτισμός χώρου

Μπορείτε να ενεργοποιήσετε και να απενεργοποιήσετε τον φωτισμό χώρου ανεξάρτητα από την τουρμπίνα.

Αν χρησιμοποιείτε το Miele@home, μέσω της εφαρμογής Miele μπορείτε να αλλάξετε τη φωτεινότητα και την απόκρωση του φωτισμού.

Δεν μπορείτε να χρησιμοποιήσετε τον φωτισμό χώρου ταυτόχρονα με τον φωτισμό εστίας.

Λειτουργίες

Λειτουργία με εξαγωγή αέρα



Ο αέρας που απορροφάται, καθαρίζεται από τα φίλτρα λίπους και οδηγείται έξω από το κτίριο.

Λειτουργία με ανακύκλωση αέρα

(με φίλτρο οσμών ως πρόσθετο εξάρτημα, βλ. έπε «Τεχνικά χαρακτηριστικά»)



Ο αέρας που απορροφάται καθαρίζεται από τα φίλτρα λίπους και επιπρόσθετα από ένα φίλτρο οσμών. Στη συνέχεια ο αέρας οδηγείται πίσω στην κουζίνα.

Λειτουργία με ανακύκλωση αέρα Plug&Play

Ο αέρας που απορροφάται καθαρίζεται από τα φίλτρα λίπους και επιπρόσθετα από ένα φίλτρο οσμών. Στη συνέχεια ο αέρας οδηγείται πίσω στην κουζίνα μέσω της οροφής χωρίς αγωγή αέρα. Λάβετε υπόψη σχετικά το κεφάλαιο «Εγκατάσταση».

Λειτουργία με εξωτερικό μοτέρ

(απορροφητήρες τύπου...EXTA)



Στους απορροφητήρες που είναι ειδικά κατασκευασμένοι για λειτουργία με εξωτερική τουρμπίνα, τοποθετείται ένα μοτέρ απορρόφησης της Miele εκτός χώρου, σε σημείο της επιλογής σας. Η εξωτερική τουρμπίνα συνδέεται με τον απορροφητήρα μέσω καλωδίου ελέγχου και ελέγχεται μέσω της λειτουργίας Con@ctivity, των στοιχείων χειρισμού ή του τηλεχειριστηρίου του απορροφητήρα.

Βαθμίδες ισχύος τουρμπίνας

Ανάλογα με την ποσότητα υδρατμών, την ένταση των οσμών και τη θερμότητα που δημιουργείται, μπορείτε να επιλέξετε μεταξύ των βαθμίδων ισχύος **1** έως **3**.

Επιλέγετε μεγαλύτερη βαθμίδα ισχύος, όσο περισσότερο αυξάνονται οι υδρατμοί, οι οσμές και η θερμότητα.

Εάν προσωρινά δημιουργηθούν πολύ έντονοι υδρατμοί, οσμές ή θερμότητα, π.χ. κατά το σιγάρισμα, μπορείτε να χρησιμοποιήσετε και τις δύο βαθμίδες **Booster B.** και **B.** Η ισχύς των βαθμίδων **Booster** μειώνεται αυτόματα έπειτα από μερικά λεπτά.

Παράταση λειτουργίας

Η παράταση λειτουργίας φροντίζει ώστε η τουρμπίνα να σταματήσει αυτόματα μετά από κάποιο προορισμένο χρονικό διάστημα.

Μετά το μαγείρεμα, ο αέρας της κουζίνας καθαρίζεται από τους υδατμούς και τις οσμές που έχουν απομείνει. Αποφεύγονται υπολείμματα στον απορροφητήρα και οι οσμές που προέρχονται από αυτά.

Μετρητής ωρών λειτουργίας

Ο απορροφητήρας αποθηκεύει τον χρόνο κατά τον οποίο είναι σε λειτουργία.

Όταν ανάψει το σύμβολο φίλτρου λίπους , αυτό σημαίνει ότι τα φίλτρα λίπους πρέπει να καθαριστούν.

Όταν ανάψει το σύμβολο φίλτρου οσμών , αυτό σημαίνει ότι το φίλτρο οσμών πρέπει να αντικατασταθεί ή να ανανεωθεί, εφόσον είναι κατάλληλο.

Μπορείτε να προσαρμόσετε τα διαστήματα του μετρητή ωρών λειτουργίας στις μαγειρικές σας συνήθειες.

Απενεργοποιήστε τον μετρητή ωρών λειτουργίας για το φίλτρο οσμών, όταν χρησιμοποιείτε τον απορροφητήρα στη λειτουργία εξαγωγής αέρα.

Miele@home

Μπορείτε να συνδέσετε τον απορροφητήρα σας στο οικιακό δίκτυο WLAN και να τον χειρίζεστε μέσω της εφαρμογής Miele από την κινητή συσκευή σας.

Αν συνδέσετε και την εστία Miele σας στο δίκτυο WLAN, θα ενεργοποιηθεί αυτόματα η λειτουργία Con@ctivity.

Con@ctivity με δυνατότητα εκμάθησης

Με τη λειτουργία Con@ctivity, ο χειρισμός του απορροφητήρα συνδυάζεται αυτόματα με τη λειτουργία της εστίας. Προϋπόθεση είναι να έχετε συνδέσει τον απορροφητήρα και την εστία Miele στο οικιακό δίκτυο WLAN ή να υπάρχει μεταξύ τους απευθείας σύνδεση WLAN. Κατά τη διάρκεια της αυτόματης λειτουργίας μπορείτε ανά πάσα στιγμή να χειριστείτε τον απορροφητήρα και μη αυτόματα.

Αν επιλέγετε τακτικά μια υψηλότερη βαθμίδα ισχύος, η αυτόματη λειτουργία προσαρμόζεται στη συμπεριφορά σας (Miele Con@ctivity Plus).

Σύστημα διαχείρισης ισχύος

Ο απορροφητήρας διαθέτει σύστημα διαχείρισης ισχύος. Το σύστημα διαχείρισης ισχύος εξυπηρετεί στην εξοικονόμηση ηλεκτρικού ρεύματος. Φροντίζει, ώστε η τουρμπίνα να χαμηλώνει βαθμίδα αυτόματα και να απενεργοποιείται ο φωτισμός.

- Η ισχύς της δεύτερης βαθμίδας Booster μειώνεται έπειτα από 2 λεπτά στα επίπεδα της πρώτης βαθμίδας Booster.

Η ισχύς της πρώτης βαθμίδας Booster μειώνεται αυτόματα έπειτα από 5 λεπτά στα επίπεδα της βαθμίδας 3.

- Από τις βαθμίδες μοτέρ 3, 2 ή 1 μετά από 2 ώρες μειώνεται μια βαθμίδα και στη συνέχεια με βηματισμό 30 λεπτών απενεργοποιείται.

- Ο ενεργοποιημένος φωτισμός εστιών τίθεται εκτός λειτουργίας αυτόματα μετά από 12 ώρες.



Θέση σε λειτουργία

Οι ρυθμίσεις γίνονται στη μονάδα χειρισμού του απορροφητήρα, όχι στο τηλεχειριστήριο.



Επιλογή εξαγωγής αέρα ή ανακύκλωσης αέρα

Ο απορροφητήρας είναι κατάλληλος για εξαγωγή αέρα και ανακύκλωση αέρα. Η απόδοση της τουρμπίνας προσαρμόζεται στον επιλεγμένο τρόπο λειτουργίας. Από το εργοστάσιο έχει ρυθμιστεί η λειτουργία με ανακύκλωση αέρα. Για τη λειτουργία με εξαγωγή αέρα πρέπει να αλλάξει ο τρόπος λειτουργίας του απορροφητήρα.

Η αλλαγή σε λειτουργία με εξαγωγή αέρα γίνεται μέσω της απενεργοποίησης του μετρητή ωρών λειτουργίας για τα φίλτρα οσμών.

- Απενεργοποιήστε την τουρμπίνα και τον φωτισμό.
- Πατήστε ταυτόχρονα το πλήκτρο «+» και το πλήκτρο ωρών λειτουργίας  .

Το σύμβολο του φίλτρου οσμών  και μια ένδειξη της βαθμίδας μοτέρ τουρμπίνας αναβοσβήνουν.



- Πατήστε το πλήκτρο «+» μέχρι να αρχίσει να αναβοσβήνει η ένδειξη **B**.
- Επιβεβαιώστε τη διαδικασία με το πλήκτρο ωρών λειτουργίας  .

Όλες οι λυχνίες ελέγχου σβήνουν.

Η λειτουργία εξαγωγής αέρα έχει ρυθμιστεί.

Αν η επιβεβαίωση δεν γίνει μέσα σε 4 λεπτά, διατηρείται η προηγούμενη ρύθμιση.

Ενεργοποίηση/Απενεργοποίηση Plug&Play

- Απενεργοποιήστε την τουρμπίνα και τον φωτισμό.
- Πατήστε το κουμπί παράτασης λειτουργίας  περίπου 10 δευτερόλεπτα, μέχρι να ανάψει το **1**.
- Πατήστε στη συνέχεια διαδοχικά
 - το κουμπί «-»,
 - το κουμπί φωτισμού  και ξανά
 - το κουμπί φωτισμού .

Όταν είναι απενεργοποιημένη η λειτουργία Plug&Play, αναβοσβήνουν τα κουμπιά **1** και **3**.

Όταν είναι ενεργοποιημένη, ανάβουν μόνιμα τα κουμπιά **1** και **3**.

- Για ενεργοποίηση πατήστε το «+».
- Τα **1** και **3** είναι διαρκώς αναμμένα.
- Για απενεργοποίηση πατήστε το «-».
- Τα **1** και **3** αναβοσβήνουν.

- Επιβεβαιώστε τη διαδικασία με το κουμπί παράτασης λειτουργίας .

Όλες οι λυχνίες σβήνουν.

Δημιουργία Miele@home

Προϋπόθεση:

- δίκτυο WLAN
- η εφαρμογή Miele
- λογαριασμός χρήστη Miele. Μπορείτε να δημιουργήσετε έναν λογαριασμό χρήστη μέσω της εφαρμογής Miele.

Εξασφαλίστε, ότι στον χώρο τοποθέτησης της συσκευής σας είναι διαθέσιμο το σήμα του δικτύου σας WLAN με αρκετά δυνατό σήμα.

Διαθεσιμότητα Miele@home

Η χρήση της εφαρμογής Miele εξαρτάται από τη διαθεσιμότητα της υπηρεσίας Miele@home στη χώρα σας.

Η υπηρεσία Miele@home δεν είναι διαθέσιμη σε όλες τις χώρες.

Πληροφορίες σχετικά με τη διαθεσιμότητα θα βρείτε στην ιστοσελίδα www.miele.com.

Εφαρμογή Miele

Μπορείτε να κατεβάσετε δωρεάν την εφαρμογή Miele από το Apple App Store® ή από το Google Play Store™.



Σύνδεση μέσω εφαρμογής

Μπορείτε να δημιουργήσετε τη σύνδεση δικτύου με την εφαρμογή Miele.

- Εγκαταστήστε την εφαρμογή Miele στην κινητή συσκευή σας.

Για τη σύνδεση θα χρειαστείτε:

1. Τον κωδικό πρόσβασης του δικτύου σας WLAN
2. Τον κωδικό πρόσβασης του απορροφητήρα σας

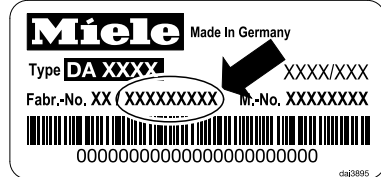

Ο κωδικός πρόσβασης του απορροφητήρα σας αποτελείται από τα τελευταία 9 ψηφία του αριθμού κατασκευής, τα οποία θα βρείτε στην πινακίδα τύπου.

Την πινακίδα τύπου θα βρείτε, αν αφαιρέσετε τα φίλτρα λίπους.

- Ξεκινήστε τη σύνδεση της συσκευής στην εφαρμογή. Ακολουθήστε τα βήματα σύνδεσης.

Αν ακολουθήσει η προτροπή να ενεργοποιήσετε το WLAN του απορροφητήρα, ενεργήστε ως εξής:

- Απενεργοποιήστε τον απορροφητήρα.
- Πατήστε παρατεταμένα το «+».
- Πατήστε ταυτόχρονα το κουμπί φωτισμού :☉:

Το **2** ανάβει σταθερά, το **3** αναβοσβήνει. Ο απορροφητήρας είναι κατά τη διάρκεια των επόμενων 10 λεπτών έτοιμος για τη σύνδεση.

- Ακολουθήστε τα περαιτέρω βήματα στην εφαρμογή.

Μετά την επιτυχημένη σύνδεση παραμένουν αναμμένα τα κουμπιά **2** και **3**.

- Επιβεβαιώστε τη διαδικασία με το κουμπί παράτασης λειτουργίας ⁵ 2¹⁵.

Μπορείτε τώρα να χειριστείτε τον απορροφητήρα με την εφαρμογή.

Θέση σε λειτουργία

Αν η σύνδεση δεν είναι εφικτή, αναβοσβήνουν τα κουμπιά **2** και **3** ή η διαδικασία διακόπτεται.

- Επαναλάβετε τη διαδικασία.

Αποσύνδεση του WLAN και του τηλεχειριστηρίου

Για να δημιουργήσετε μια νέα σύνδεση WLAN ή μια σύνδεση τηλεχειριστηρίου, πρέπει πρώτα να τερματίσετε την υπάρχουσα σύνδεση.

Με την αποσύνδεση τερματίζεται τόσο η σύνδεση WLAN όσο και η σύνδεση του τηλεχειριστηρίου.

- Απενεργοποιήστε τον απορροφητήρα.
- Πατήστε παρατεταμένα το «-».
- Πατήστε ταυτόχρονα το κουμπί φωτισμού .



Σε μια υπάρχουσα σύνδεση WLAN παραμένουν αναμμένα το **2** και το **3**.

Αν υπάρχει συνδεδεμένο τηλεχειριστήριο, ανάβει και το **B**.

- Πατήστε το κουμπί «-».

Το **2** παραμένει αναμμένο και το **3** αναβοσβήνει.

Μετά από μερικά δευτερόλεπτα αναβοσβήνουν το **2** και το **3**. Η αποσύνδεση έχει ολοκληρωθεί.

- Τερματίστε τη λειτουργία αποσύνδεσης στον απορροφητήρα, πατώντας το κουμπί παράτασης λειτουργίας ⁵ ¹⁵.
- Πατήστε ταυτόχρονα τα κουμπιά **B** και  στο τηλεχειριστήριο.

Όλες οι συνδέσεις έχουν τερματιστεί. Μπορείτε να δημιουργήσετε μια νέα σύνδεση.

Δημιουργία λειτουργίας Con@ctivity

Ενεργοποίηση του Con@ctivity 3.0 μέσω του οικιακού δικτύου WLAN

Προϋπόθεση:

- Οικιακό δίκτυο WLAN
- Εστία Miele με δυνατότητα WLAN

- Συνδέστε τον απορροφητήρα και την εστία σας στο οικιακό δίκτυο WLAN (βλ. ενότητα «Δημιουργία Miele@home»).

Η λειτουργία Con@ctivity ενεργοποιείται αυτόματα.

Ενεργοποίηση του Con@ctivity 3.0 μέσω απευθείας σύνδεσης WLAN

Αντί για σύνδεση στο οικιακό δίκτυο, μπορείτε να δημιουργήσετε μια απευθείας σύνδεση μεταξύ της εστίας και του απορροφητήρα.

Προϋπόθεση:

- Εστία Miele με δυνατότητα WLAN



- Απενεργοποιήστε τον απορροφητήρα.
- Πατήστε παρατεταμένα το «+».
- Πατήστε ταυτόχρονα το κουμπί «-».

Το **2** ανάβει σταθερά, το **3** αναβοσβήνει.

Ο απορροφητήρας είναι κατά τη διάρκεια των επόμενων 2 λεπτών έτοιμος για τη σύνδεση.

- Ξεκινήστε τη σύνδεση WLAN στην εστία. Πληροφορίες σχετικά θα βρείτε στις οδηγίες χρήσης της εστίας.

Μετά την επιτυχημένη σύνδεση παραμένουν αναμμένα τα κουμπιά **2** και **3**.

- Τερματίστε τη λειτουργία σύνδεσης στον απορροφητήρα, πατώντας το κουμπί παράτασης λειτουργίας ⁵ ¹⁵.

Η λειτουργία Con@ctivity είναι τώρα ενεργοποιημένη.

Όταν υπάρχει απευθείας σύνδεση WLAN, η εστία και ο απορροφητήρας δεν μπορούν να συνδεθούν σε ένα οικιακό δίκτυο. Αν αυτό είναι επιθυμητό αργότερα, πρέπει πρώτα να διακόψετε την απευθείας σύνδεση WLAN ανάμεσα στην εστία και στον απορροφητήρα (βλέπε ενότητα «Αποσύνδεση WLAN»).

Επανάληψη της σύνδεσης

Αν η σύνδεση δεν είναι εφικτή, αναβοσβήνουν τα σύμβολα **2** και **3**, ή η διαδικασία διακόπτεται από τον απορροφητήρα.

- Τερματίστε τη σύνδεση στον απορροφητήρα (βλ. ενότητα «Αποσύνδεση WLAN») **και** στην εστία.
- Επαναλάβετε τη σύνδεση.

Προετοιμασία τηλεχειριστηρίου

- Τοποθετήστε τις μπαταρίες στο τηλεχειριστήριο, βλ. κεφάλαιο «Καθαρισμός και φροντίδα», ενότητα «Τοποθέτηση/αλλαγή μπαταριών».

Σύνδεση του τηλεχειριστηρίου

- Πατήστε παρατεταμένα το κουμπί «+» στον απορροφητήρα για περίπου 10 δευτερόλεπτα.

Το **2** ανάβει σταθερά, το **3** αναβοσβήνει.

- Πατήστε ταυτόχρονα τα πλήκτρα **1** και **3** στο τηλεχειριστήριο, μέχρι η ενδεικτική λυχνία να αρχίσει να αναβοσβήνει με κόκκινο χρώμα.

Η διαδικασία σύνδεσης ξεκινά.

Μετά την επιτυχή σύνδεση, η ενδεικτική λυχνία αναβοσβήνει σύντομα πράσινη.

Στον απορροφητήρα τα κουμπιά **2** και **3** είναι μόνιμα αναμμένα.

- Επιβεβαιώστε τη διαδικασία στον απορροφητήρα με το κουμπί παράτασης λειτουργίας ⁵ & ¹⁵.

Αν η σύνδεση δεν είναι επιτυχής, τα **2** και **3** αναβοσβήνουν.

- Στην περίπτωση αυτήν επαναλάβετε τη διαδικασία.

Αποσύνδεση του τηλεχειριστηρίου

- Για την αποσύνδεση, ανατρέξτε στο κεφάλαιο «Θέση σε λειτουργία», ενότητα «Αποσύνδεση του WLAN και του τηλεχειριστηρίου».

Χειρισμός (αυτόματος)

Μαγείρεμα με τη λειτουργία Con@ctivity μέσω ηλεκτρικής εστίας

- Θέστε σε λειτουργία μια ζώνη μαγειρέματος με μια οποιαδήποτε βαθμίδα.

Ο φωτισμός εστιών ενεργοποιείται.

Μετά από μερικά δευτερόλεπτα τίθεται σε λειτουργία η τουρμπίνα, αρχικά για λίγο στη βαθμίδα **2**, στη συνέχεια στη βαθμίδα **1**.

Κατά τη διάρκεια του μαγειρέματος, ο απορροφητήρας επιλέγει αυτόματα την απαιτούμενη βαθμίδα ισχύος της τουρμπίνας. Η ισχύς της τουρμπίνας εξαρτάται από το πλήθος των ζωνών μαγειρέματος που είναι σε λειτουργία και την ισχύ των βαθμίδων μαγειρέματος που έχουν επιλεγεί.

Ο απορροφητήρας αντιδρά με καθυστέρηση. Με αυτόν τον τρόπο λαμβάνεται υπόψη ότι η αλλαγή βαθμίδας της εστίας δεν προκαλεί άμεσα αλλαγή στην παραγόμενη ποσότητα υδρατμών.

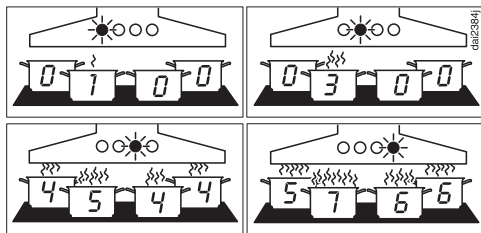

Παραδείγματα για τις βαθμίδες τουρμπίνας **1** έως **B**

- Μετά το μαγείρεμα θέστε εκτός λειτουργίας όλες τις ζώνες μαγειρέματος.

Η τουρμπίνα του απορροφητήρα μειώνει βαθμιαία την ισχύ της μέσα στα επόμενα λεπτά και τελικά απενεργοποιείται.

Με αυτόν τον τρόπο καθαρίζει ο αέρας της κουζίνας από τους υδρατμούς και τις οσμές που έχουν απομείνει.

Μετά από άλλα 30 δευτερόλεπτα ο φωτισμός εστιών απενεργοποιείται.

Τηγάνισμα με τη λειτουργία Con@ctivity

- Θέστε σε λειτουργία μια εστία π.χ. για το ζέσταμα του σκεύους πριν από το τσιγάρισμα, στη μέγιστη βαθμίδα. Περ. 10 δευτερόλεπτα έως 4 λεπτά αργότερα κατεβάστε τη θερμοκρασία σε χαμηλότερη βαθμίδα ισχύος (60 δευτερόλεπτα έως 5 λεπτά σε μια εστία Highlight).

Ο απορροφητήρας αναγνωρίζει μια διαδικασία ψήσιματος.

Ο απορροφητήρας τίθεται σε λειτουργία και μεταβαίνει στη βαθμίδα 3 μετά τη μείωση βαθμίδας της εστίας και παραμένει σ' αυτήν τη βαθμίδα της τουρμπίνας για περίπου 5 λεπτά.

Στη συνέχεια καθορίζεται η βαθμίδα τουρμπίνας πάλι μέσω της λειτουργίας Con@ctivity.

Μπορείτε επίσης εκ των προτέρων να επιλέξετε χειροκίνητα μια άλλη βαθμίδα τουρμπίνας.

Μαγείρεμα με τη λειτουργία Con@ctivity μέσω εστίας αερίου

- Θέστε σε λειτουργία μια ζώνη μαγειρέματος με μια οποιαδήποτε βαθμίδα.

Ο φωτισμός εστιών ενεργοποιείται.

Μετά από μερικά δευτερόλεπτα τίθεται σε λειτουργία η τουρμπίνα στη βαθμίδα **2**.

Ανεξάρτητα από την επιλεγμένη βαθμίδα μαγειρέματος, η τουρμπίνα παραμένει στη βαθμίδα **2**.

- Μετά το μαγείρεμα θέστε εκτός λειτουργίας όλες τις ζώνες μαγειρέματος.

Ενεργοποιείται η παράταση λειτουργίας. Το **5** του πλήκτρου παράτασης ⁵ ¹⁵ ανάβει.

Έπειτα από 5 λεπτά απενεργοποιούνται η τουρμπίνα και ο φωτισμός εστιών.

Με αυτόν τον τρόπο καθαρίζει ο αέρας της κουζίνας από τους υδρατμούς και τις οσμές που έχουν απομείνει.

Προσωρινή έξοδος από την αυτόματη λειτουργία

Μπορείτε να απενεργοποιήσετε προσωρινά την αυτόματη λειτουργία επιλέγοντας έναν από τους εξής τρόπους:

- Επιλέξτε χειροκίνητα μια διαφορετική βαθμίδα τουρμπίνας.
- Θέστε τον απορροφητήρα εκτός λειτουργίας χειροκίνητα.
- Ενεργοποιήστε την παράταση λειτουργίας ⁵ ¹⁵ ή
- Χρησιμοποιήστε τον φωτισμό εστιών (μόνο σε συνδυασμό με μια εστία αερίου).

Αν απενεργοποιήσετε χειροκίνητα την τουρμπίνα στη λειτουργία Plug&Play, τότε αυτή λειτουργεί παρατεταμένα στη βαθμίδα **1** (βλ. κεφάλαιο «Χειρισμός (Χειροκίνητη λειτουργία)», ενότητα «Απενεργοποίηση τουρμπίνας»).

Επιστροφή στην αυτόματη λειτουργία

Σε συνδυασμό με μια ηλεκτρική εστία συμβαίνει ένα από τα παρακάτω:

- Δεν γίνεται χειρισμός του απορροφητήρα για 5 λεπτά περίπου μετά τη χειροκίνητη επιλογή μιας βαθμίδας τουρμπίνας.
- Η βαθμίδα τουρμπίνας που επιλέχθηκε χειροκίνητα αντιστοιχεί πάλι σ' εκείνη που επιλέχθηκε αυτόματα.
- Η τουρμπίνα του απορροφητήρα και η εστία είναι εκτός λειτουργίας για τουλάχιστον 30 δευτερόλεπτα.
Με την επόμενη ενεργοποίηση της εστίας ξεκινά πάλι η αυτόματη λειτουργία.

Σε συνδυασμό με μια εστία αερίου:

Χειρισμός (αυτόματος)

- Η τουρμπίνα του απορροφητήρα και η εστία είναι εκτός λειτουργίας για τουλάχιστον 30 δευτερόλεπτα.
Με την επόμενη ενεργοποίηση της εστίας ξεκινά πάλι η αυτόματη λειτουργία.

Έξοδος από την αυτόματη λειτουργία για ολόκληρη τη διαδικασία μαγειρέματος

- Θέστε σε λειτουργία την τουρμπίνα **πριν** από την εστία.

Η λειτουργία Con@ctivity είναι απενεργοποιημένη έως την απενεργοποίηση του απορροφητήρα.

Αν μετά το μαγείρεμα ο απορροφητήρας και η εστία ήταν εκτός λειτουργίας για τουλάχιστον 30 δευτερόλεπτα, με την επόμενη ενεργοποίηση της εστίας ξεκινά πάλι η αυτόματη λειτουργία.

Μαγείρεμα χωρίς τη λειτουργία Con@ctivity (χειροκίνητη λειτουργία)

Όταν ισχύουν οι παρακάτω προϋποθέσεις πρέπει να χειρίζεστε τον απορροφητήρα με το χέρι:

- Η λειτουργία Con@ctivity δεν είναι ενεργοποιημένη.
- Αφήσατε προσωρινά τη λειτουργία Con@ctivity απενεργοποιημένη (βλ. κεφάλαιο «Χειρισμός (αυτόματη λειτουργία)», ενότητα «Αφήνετε προσωρινά την αυτόματη λειτουργία»).

Ενεργοποίηση τουρμπίνας

- Πατήστε το ON/OFF .

Η τουρμπίνα μεταβαίνει στη βαθμίδα 2.

Επιλογή βαθμίδας ισχύος

- Επιλέξτε με τα κουμπιά «-» ή «+» την επιθυμητή βαθμίδα ισχύος.

Επιλογή δεύτερης βαθμίδας Booster

- Αν επιλέξετε τη βαθμίδα Booster, ανάβει το **B**. Αν επιθυμείτε να αυξήσετε και πάλι τη βαθμίδα ισχύος, πατήστε το κουμπί +.

Το **B** αναβοσβήνει.









Η δεύτερη βαθμίδα Booster είναι ενεργοποιημένη. Η ισχύς του αέρα αυξάνεται στιγμιαία.

Επαναφορά των βαθμίδων Booster

Η ισχύς της δεύτερης βαθμίδας Booster μειώνεται έπειτα από 2 λεπτά στα επίπεδα της πρώτης βαθμίδας Booster.

Η ισχύς της πρώτης βαθμίδας Booster μειώνεται αυτόματα έπειτα από 5 λεπτά στα επίπεδα της βαθμίδας 3.

Επιλογή παράτασης λειτουργίας

- Πατήστε μετά το μαγείρεμα, ενώ η τουρμπίνα λειτουργεί, το κουμπί παράτασης λειτουργίας ⁵¹⁵.
- 1 φορά: Η τουρμπίνα τίθεται εκτός λειτουργίας μετά από 5 λεπτά (το **5**  ανάβει).
- 2 φορές: Η τουρμπίνα τίθεται εκτός λειτουργίας μετά από 15 λεπτά (το **15**  ανάβει).
- Αν πατήσετε πάλι το κουμπί παράτασης λειτουργίας ⁵¹⁵, το μοτέρ παραμένει σε λειτουργία (το ⁵¹⁵ σβήνει).

Διακοπή λειτουργίας του μοτέρ

- Θέτετε εκτός λειτουργίας το μοτέρ με το πλήκτρο λειτουργία / διακοπή .

Το σύμβολο  σβήνει.



Παράταση λειτουργίας στη λειτουργία Plug&Play

Αν απενεργοποιήσετε την τουρμπίνα στη λειτουργία Plug&Play, τότε αυτή λειτουργεί παρατεταμένα στη βαθμίδα 1.

Με την παράταση λειτουργίας, αερίζεται ο χώρος μετά το μαγείρεμα.

Ανάλογα με την τελευταία επιλεγμένη βαθμίδα τουρμπίνας η παρατεταμένη λειτουργία διαρκεί από 2 έως 30 λεπτά.

Κατά την παρατεταμένη λειτουργία μπορείτε να απενεργοποιήσετε αμέσως την τουρμπίνα με το πλήκτρο **1** ή το πλήκτρο ON/OFF .

Αυτή η λειτουργία είναι ανεξάρτητη από την παρατεταμένη λειτουργία ⁵¹⁵.

Χειρισμός (μη αυτόματος)

Ενεργοποίηση/απενεργοποίηση φωτισμού εστιών

- Για ενεργοποίηση και απενεργοποίηση πατήστε σύντομα το κουμπί φωτισμού \odot .

Κατά την ενεργοποίηση, ο φωτισμός τίθεται σε λειτουργία με τη μέγιστη φωτεινότητα.

Αν είναι ενεργοποιημένος ο φωτισμός χώρου, κατά την ενεργοποίηση του φωτισμού εστίας απενεργοποιείται.

Αυξομείωση έντασης του φωτισμού εστιών

- Με ενεργό τον φωτισμό, πατήστε παρατεταμένα το κουμπί φωτισμού \odot . Η φωτεινότητα μειώνεται μέχρι να αφήσετε το κουμπί.
- Αν κρατήσετε πατημένο εκ νέου το κουμπί φωτισμού \odot , η φωτεινότητα αυξάνεται και πάλι μέχρι να το αφήσετε.
- Εναλλακτικά μπορείτε να χρησιμοποιήσετε τα πλήκτρα επάνω \wedge και κάτω \vee του τηλεχειριστηρίου.

Ενεργοποίηση/απενεργοποίηση φωτισμού χώρου

- Για ενεργοποίηση πατήστε το κουμπί φωτισμού χώρου \odot στο τηλεχειριστήριο.

Ανάβει ο φωτισμός με την πιο πρόσφατα επιλεγμένη φωτεινότητα και απόχρωση.

- Για απενεργοποίηση πατήστε το κουμπί φωτισμού χώρου \odot .

Αν είναι ενεργοποιημένος ο φωτισμός εστίας, κατά την ενεργοποίηση του φωτισμού χώρου απενεργοποιείται.



Οι ρυθμίσεις γίνονται στη μονάδα χειρισμού του απορροφητήρα, όχι στο τηλεχειριστήριο.

Μεσοδιαστήματα του μετρητή ωρών λειτουργίας του φίλτρου λίπους

Εργοστασιακά έχει ρυθμιστεί ένα χρονικό διάστημα καθαρισμού 30 ωρών.

- Ένα συντομότερο διάστημα 20 ωρών είναι λογικό, αν τηγανίζετε και τσιγαρίζετε πολύ.
- Αν μαγειρεύετε μόνο περιστασιακά, είναι και πάλι προτιμότερο ένα συντομότερο διάστημα. Έτσι αποφεύγεται η σκλήρυνση των λιπών που έχουν συσσωρευτεί, κάτι που καθιστά τον καθαρισμό αρκετά πιο δύσκολο.
- Αν μαγειρεύετε τακτικά με πολύ χαμηλά λιπαρά, μπορείτε να επιλέξετε ένα μεγαλύτερο διάστημα 40 ή 50 ωρών.

Αλλαγή μεσοδιαστημάτων του μετρητή ωρών λειτουργίας του φίλτρου λίπους

- Απενεργοποιήστε την τουρμπίνα και τον φωτισμό.
- Πατήστε ταυτόχρονα το κουμπί παράτασης λειτουργίας  και το κουμπί ωρών λειτουργίας .

Το σύμβολο του φίλτρου λίπους  και μια ένδειξη της βαθμίδας τουρμπίνας αναβοσβήνουν.

Οι ενδείξεις **1** έως **B** δείχνουν τη ρυθμισμένη ώρα:

Ένδειξη 1	20 ώρες
Ένδειξη 2	30 ώρες
Ένδειξη 3	40 ώρες
Ένδειξη B	50 ώρες

- Πατώντας «-» επιλέγετε μικρότερο χρόνο λειτουργίας και πατώντας «+» επιλέγετε μεγαλύτερο χρόνο λειτουργίας.
- Επιβεβαιώστε τη διαδικασία με το κουμπί ωρών λειτουργίας .

Όλες οι λυχνίες σβήνουν.

Αν η επιβεβαίωση από την πλευρά σας δεν γίνει μέσα σε 4 λεπτά, διατηρείται η προηγούμενη ρύθμιση.

Μεσοδιαστήματα του μετρητή ωρών λειτουργίας φίλτρου οσμών

Εργοστασιακά έχει ρυθμιστεί ένα διάστημα 180 ωρών.

- Αν μαγειρεύετε τακτικά φαγητά με έντονη οσμή, συνιστάται να μειώσετε το χρονικό διάστημα στις 120 ώρες.
- Αν σπάνια μαγειρεύετε φαγητά με έντονη οσμή, μπορείτε να παρατείνετε το διάστημα στις 240 ώρες.

Αλλαγή/απενεργοποίηση μεσοδιαστημάτων του μετρητή ωρών λειτουργίας φίλτρου οσμών



- Απενεργοποιήστε την τουρμπίνα και τον φωτισμό.
- Πατήστε ταυτόχρονα το «+» και το κουμπί ωρών λειτουργίας .

Το σύμβολο του φίλτρου οσμών  και μια ένδειξη της βαθμίδας τουρμπίνας αναβοσβήνουν.

Οι ενδείξεις **1** έως **B** δείχνουν τη ρυθμισμένη ώρα:

Ένδειξη 1	120 ώρες
Ένδειξη 2	180 ώρες
Ένδειξη 3	240 ώρες
Ένδειξη B	απενεργοποιημένη

Προσαρμογή ρυθμίσεων



- Επιλέξτε τον επιθυμητό χρόνο πατώντας «+» ή «-».
- Επιβεβαιώστε τη διαδικασία με το κουμπί ωρών λειτουργίας  .

Όλες οι λυχνίες ελέγχου σβήνουν.

Αν η επιβεβαίωση από την πλευρά σας δεν γίνει μέσα σε 4 λεπτά, διατηρείται η προηγούμενη ρύθμιση.

Απενεργοποίηση/ενεργοποίηση του συστήματος διαχείρισης ισχύος (Power management)

Λάβετε υπόψη ότι η απενεργοποίηση μπορεί να οδηγήσει σε αυξημένη καταπόνηση ενέργειας.

- Απενεργοποιήστε την τουρμπίνα και τον φωτισμό.
- Πατήστε το κουμπί παράτασης λειτουργίας  περίπου 10 δευτερόλεπτα, μέχρι να ανάψει το **1**.
- Πατήστε στη συνέχεια διαδοχικά
 - το κουμπί φωτισμού ,
 - το κουμπί «-» και πάλι
 - το κουμπί φωτισμού .

Αν το σύστημα διαχείρισης ισχύος (Power management) είναι ενεργοποιημένο, παραμένουν αναμμένες οι ενδείξεις **1** και **B**.

Αν είναι απενεργοποιημένο, αναβοσβήνουν οι ενδείξεις **1** και **B**.

- Για να απενεργοποιήσετε το Power management πατήστε το «-».

Τα κουμπιά **1** και **B** αναβοσβήνουν.



- Για ενεργοποίηση πατήστε το «+».

Τα κουμπιά **1** και **B** παραμένουν διαρκώς αναμμένα.

- Επιβεβαιώστε τη διαδικασία με το κουμπί παράτασης λειτουργίας .

Αυτόματη απενεργοποίηση συσκευής

Αν το Powermanagement είναι απενεργοποιημένο, ο απορροφητήρας που έχει τεθεί σε λειτουργία τίθεται εκτός λειτουργίας μετά από 12 ώρες αυτόματα (μωτέρ και φωτισμός εστίων).

- Για την επανενεργοποίηση πιέζετε το πλήκτρο λειτουργία / διακοπή  ή το πλήκτρο φωτισμός .

Συμβουλές οικονομίας ρεύματος

Αυτός ο απορροφητήρας λειτουργεί αποτελεσματικά και πολύ οικονομικά. Τα μέτρα που ακολουθούν σας υποστηρίζουν ως προς την οικονομική χρήση:

- Κατά το μαγείρεμα φροντίζετε, ώστε να υπάρχει καλός εξαερισμός στην κουζίνα. Αν κατά τη λειτουργία με εξαγωγή αέρα δεν εισρέει επαρκής αέρας, ο απορροφητήρας δεν λειτουργεί αποτελεσματικά και δημιουργούνται αυξημένοι θόρυβοι λειτουργίας.
- Μαγειρεύετε στη μικρότερη δυνατή βαθμίδα ισχύος. Όταν δημιουργούνται λίγοι ατμοί αυτό σημαίνει χαμηλή βαθμίδα ισχύος στον απορροφητήρα και συνεπώς χαμηλότερη κατανάλωση ρεύματος.
- Καθαρίζετε ή αλλάζετε τα φίλτρα σε τακτά χρονικά διαστήματα. Τα πολύ λερωμένα φίλτρα μειώνουν την απόδοση, αυξάνουν τον κίνδυνο πυρκαγιάς και σημαίνουν κίνδυνο για την υγεία.
- Χρησιμοποιείτε τη λειτουργία Con@ctivity. Ο απορροφητήρας ενεργοποιείται και απενεργοποιείται αυτόματα. Η λειτουργία αυτή επιλέγει τη βέλτιστη βαθμίδα ισχύος για το μαγείρεμα και έτσι φροντίζει ώστε να γίνονται μικρή κατανάλωση ρεύματος.
- Αν χειρίζεστε τον απορροφητήρα με το χέρι, λάβετε υπόψη σας τα ακόλουθα:
 - Ελέγχετε στον απορροφητήρα την επιλεγμένη βαθμίδα ισχύος. Τις περισσότερες φορές επαρκεί μια χαμηλή βαθμίδα ισχύος. Χρησιμοποιείτε τη βαθμίδα της λειτουργίας Booster, μόνο όταν αυτό είναι απαραίτητο.
 - Όταν υπάρχει πολύς ατμός αλλάξτε έγκαιρα σε μια υψηλή βαθμίδα λειτουργίας. Αυτό είναι πιο αποτελεσματικό, από το να προσπαθείτε, να απορροφήσετε τους ατμούς από το μαγείρεμα που έχουν διασκορπιστεί στην κουζίνα, αφήνοντας τον απορροφητήρα να λειτουργεί για μεγάλο χρονικό διάστημα.
 - Προσέχετε, ώστε να απενεργοποιείτε τον απορροφητήρα μετά το μαγείρεμα. Αν μετά το μαγείρεμα ο αέρας της κουζίνας πρέπει να καθαρίσει από τους υδρατμούς και τις οσμές που έχουν απομείνει, χρησιμοποιείτε την παράταση λειτουργίας. Το μοτέρ απενεργοποιείται αυτόματα, μόλις περάσει ο χρόνος παράτασης λειτουργίας που επιλέξατε.

Καθαρισμός και φροντίδα

⚠️ Αποσυνδέετε τον απορροφητήρα από το ηλεκτρικό δίκτυο πριν από κάθε εργασία συντήρησης και περιποίησης (βλέπε κεφ. «Υποδείξεις ασφαλείας»).

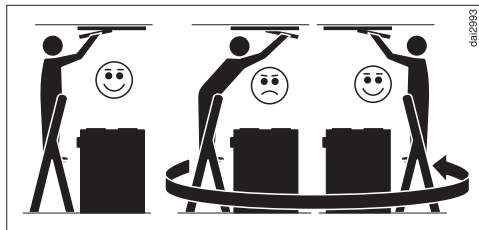

⚠️ Κατά τον καθαρισμό του απορροφητήρα προσέξτε τα εξής:
Χρησιμοποιήστε σταθερή σκάλα.
Προσέξτε να στέκεστε σταθερά επάνω στη σκάλα.
Μην γέρνετε επάνω από την εστία.
Μην πατάτε επάνω στην επιφάνεια εργασίας ή στην εστία.

Καθαρισμός περιβλήματος

- Καθαρίζετε όλες τις επιφάνειες και τα στοιχεία χειρισμού με ένα απορροφητικό πανί, υγρό πιάτων και ζεστό σαπουνόνερο.
- Αφαιρέστε τα φίλτρα λίπους και καθαρίστε τα προσβάσιμα μέρη του περιβλήματος από τις επικαθίσεις λίπους. Έτσι, θα προλάβετε μια πιθανή πυρκαγιά.
- Στη συνέχεια, σκουπίστε τις επιφάνειες με ένα μαλακό πανί.
- Οι ανοξειδωτες επιφάνειες μπορούν να καθαριστούν επίσης με ένα μη διαβρωτικό καθαριστικό για ανοξειδωτες επιφάνειες (δεν ενδείκνυται για τα πλήκτρα).
Για να μη λερωθούν πάλι γρήγορα, μπορείτε να χρησιμοποιήσετε, μετά

τον καθαρισμό τους, ένα υλικό περιποίησης ανοξειδωτων επιφανειών (διατίθεται από το τμήμα ανταλλακτικών της Miele).

Υποδείξεις για τον καθαρισμό του περιβλήματος

Τα ακατάλληλα καθαριστικά μπορεί να προκαλέσουν ζημιά στις επιφάνειες. Μην χρησιμοποιείτε κανένα από τα ακόλουθα καθαριστικά:

- Καθαριστικά που περιέχουν σόδα, οξέα, κλώριο ή χημικούς διαλύτες
- Ισχυρά καθαριστικά, όπως π.χ. σκόνη ή γαλάκτωμα για τρίψιμο, σκληρά σφουγγάρια ή χρησιμοποιημένα σφουγγάρια με υπολείμματα από κάποιο ισχυρό καθαριστικό

Κατά τον καθαρισμό των χρωματιστών τμημάτων του περιβλήματος προκύπτουν λεπτές γρατζουνιές στην επιφάνεια, οι οποίες μπορεί να είναι ορατές αναλόγως του φωτισμού χώρου.

Φίλτρα λίπους και πίνακας για πλαϊνή απορρόφηση

Διάστημα καθαρισμού καλύμματος και φίλτρων λίπους

Μετά από μια προεπιλεγμένη διάρκεια λειτουργίας, το σύμβολο φίλτρου λίπους  ανάβει για να σας υπενθυμίσει να καθαρίσετε τα φίλτρα λίπους και το κάλυμμα.

Καθαρίζετε τα φίλτρα λίπους και το κάλυμμα κάθε 3-4 εβδομάδες το πολύ, ακόμη κι αν δεν έχει ανάψει ακόμη το σύμβολο φίλτρου λίπους . Το συσσωρευμένο λίπος σκληραίνει μετά από ένα μεγαλύτερο χρονικό διάστημα και δυσκολεύει τον καθαρισμό.

Νερό συμπύκνωσης στην πρόσοψη

Κατά το μαγείρεμα συσσωρεύεται νερό συμπύκνωσης στην πρόσοψη, το οποίο μετά το μαγείρεμα εξατμίζεται. Αφαιρέστε την πρόσοψη, αφού πρώτα περάσουν περίπου 2 ώρες μετά την τελευταία διαδικασία μαγειρέματος, ώστε το συσσωρευμένο νερό συμπύκνωσης να έχει εξατμιστεί και να μην εξέρχεται σε μορφή σταγόνων.

Αφαίρεση καλύμματος και φίλτρων λίπους

⚠ Τυχόν πτώση του καλύμματος ή ενός φίλτρου μπορεί να προκαλέσει ζημιές.

Κατά τον χειρισμό κρατάτε καλά στο χέρι σας το κάλυμμα και το φίλτρο.

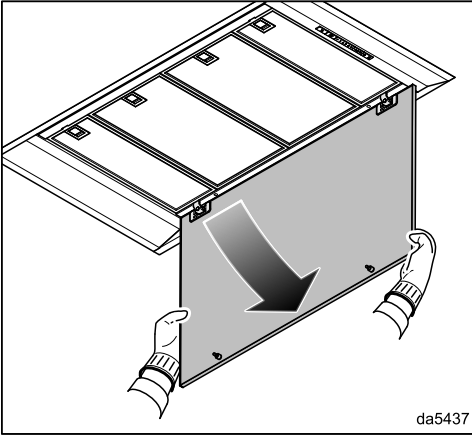

- Τραβήξτε το κάλυμμα από την μπροστινή πλευρά εκτός του κλείστρου και στρέψτε το προς τα κάτω.

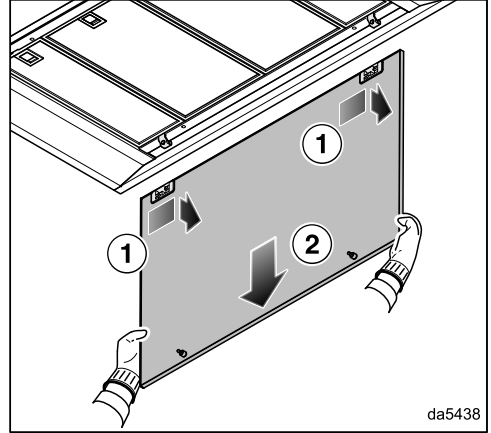

- Σπρώξτε το κάλυμμα ελαφρώς προς τα δεξιά και αφαιρέστε το προς τα πίσω.

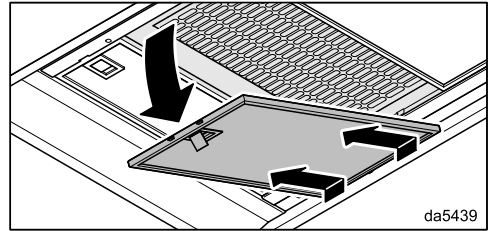

- Ανοίξτε το κλείστρο του φίλτρου λίπους και στρέψτε το περίπου 45° προς τα κάτω. Ξεγαντζώστε το φίλτρο λίπους και αφαιρέστε το.

Καθαρισμός καλύμματος

- Για τον καθαρισμό του καλύμματος λάβετε υπόψη τις υποδείξεις στην ενότητα «Καθαρισμός περιβλήματος».

Καθαρισμός και φροντίδα

Καθαρισμός του φίλτρου λίπους στο χέρι

- Καθαρίστε το φίλτρο λίπους με μια βούρτσα σε ζεστό νερό με αραιωμένο υγρό πιάτων. Μη χρησιμοποιείτε συμπυκνωμένο υγρό πιάτων.
- Μετά τον καθαρισμό, τοποθετήστε τα φίλτρα λίπους πάνω σε μια απορροφητική επιφάνεια, για να στεγνώσουν.

Υποδείξεις για τον καθαρισμό στο χέρι

Η τακτική χρήση ακατάλληλων καθαριστικών μπορεί να προκαλέσει ζημιές στις επιφάνειες του φίλτρου.

Μην χρησιμοποιείτε κανένα από τα ακόλουθα καθαριστικά:

- Καθαριστικά που διαλύουν τα άλατα
- Διαβρωτικά καθαριστικά σε σκόνη ή γαλάκτωμα
- Ισχυρά καθαριστικά γενικής χρήσης και λιποδιαλυτικά σπρέι
- Σπρέι καθαρισμού φούρνου

Καθαρισμός των φίλτρων λίπους στο πλυντήριο πιάτων

- Τοποθετήστε τα φίλτρα λίπους κατά το δυνατό κάθετα ή με κλίση στο κάτω κάνιστρο. Βεβαιωθείτε ότι ο βραχίονας πλύσης μπορεί να περιστρέφεται ελεύθερα.
- Χρησιμοποιήστε ένα κοινό απορρυπαντικό του εμπορίου.
- Επιλέξτε ένα πρόγραμμα με θερμοκρασία έως 65°C.

Υποδείξεις για πλύσιμο στο πλυντήριο πιάτων

Η έκθεση σε υπερβολικά υψηλές θερμοκρασίες μπορεί να προκαλέσει π.χ. παραμόρφωση και να καταστρέψει τα

φίλτρα λίπους. Επιλέξτε ένα πρόγραμμα που δεν υπερβαίνει τη συνιστώμενη θερμοκρασία.

Λάβετε υπόψη και τις υποδείξεις στις οδηγίες χρήσης του πλυντηρίου πιάτων.

Ανάλογα με το απορρυπαντικό που χρησιμοποιείτε, μπορεί να προκληθούν μόνιμοι αποχρωματισμοί στις εσωτερικές επιφάνειες του φίλτρου. Αυτό δεν επηρεάζει τη λειτουργία των φίλτρων λίπους.

Τοποθέτηση φίλτρου λίπους

- Τοποθετήστε τα φίλτρα λίπους. Βεβαιωθείτε ότι κατά την τοποθέτηση των φίλτρων λίπους το κλείστρο είναι στραμμένο προς τα έξω.

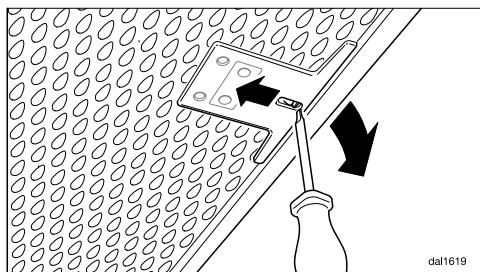

- Αν τα φίλτρα λίπους τοποθετηθούν αντίστροφα, μπορείτε με ένα μικρό κατσαβίδι να απασφαλίσετε το κλείστρο μέσα από τα ανοίγματα.

Τοποθέτηση πάνελ

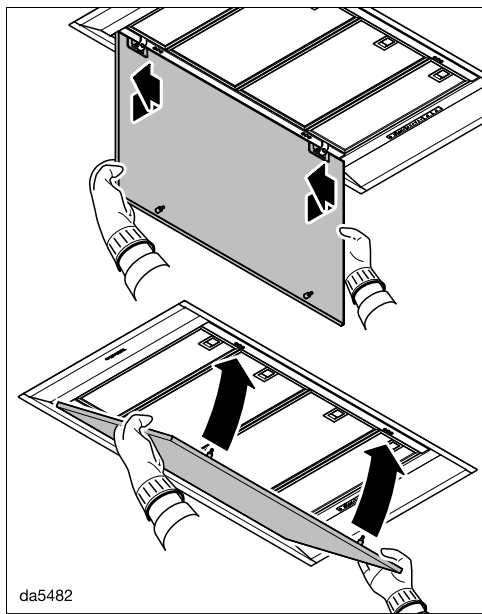



da5482

- Γαντζώστε το κάλυμμα από πίσω στους μεντεσέδες και σπρώξτε το κάλυμμα προς τα αριστερά.
- Στρέψτε το κάλυμμα προς τα πάνω και πιέστε το στα κλειστρά.



Μηδενισμός του μετρητή ωρών λειτουργίας του φίλτρου λίπους

Μετά τον καθαρισμό ο μετρητής ωρών λειτουργίας πρέπει να μηδενιστεί μέσω των κουμπιών του απορροφητήρα.

- Ενώ η τουρμπίνα είναι σε λειτουργία, πατήστε το κουμπί ωρών λειτουργίας   για περίπου 3 δευτερόλεπτα, μέχρι να αναβοσβήνει πλέον μόνο το 1.

Το σύμβολο φίλτρου λίπους  σβήνει.

Όταν καθαρίζετε τα φίλτρα λίπους πριν ολοκληρωθούν οι ώρες λειτουργίας:

- Πατήστε το κουμπί ωρών λειτουργίας   για περίπου 6 δευτερόλεπτα, μέχρι να αναβοσβήνει πλέον μόνο το 1.

Αλλαγή φίλτρου λίπους

Οι επιφάνειες των φίλτρων ενδέχεται να φθαρούν λόγω της τακτικής χρήσης και του καθαρισμού, π.χ. να γίνουν εύθρυπτες.

Αν διαπιστώσετε κάποια ζημιά, αντικαταστήστε τα φίλτρα λίπους.

Μπορείτε να αποκτήσετε τα φίλτρα λίπους από το Miele Service (βλ. στο τέλος αυτών των οδηγιών χρήσης) ή από έναν εξουσιοδοτημένο αντιπρόσωπο της Miele.

Φίλτρα ενεργού άνθρακα

Χρονικό διάστημα αντικατάστασης φίλτρου οσμών

Αλλάζετε πάντα το φίλτρο οσμών, όταν οι οσμές δεν μπορούν πια να δεσμευτούν επαρκώς.

Έπειτα από μια διάρκεια λειτουργίας 180 ωρών, το σύμβολο φίλτρου οσμών  ανάβει για να σας υπενθυμίσει να αλλάξετε το φίλτρο οσμών.

Συνιστάται η αλλαγή του φίλτρου οσμών το αργότερο έπειτα από 6 μήνες.

Μεσοδιάστημα ανανέωσης φίλτρου οσμών

Αν χρησιμοποιείτε ένα ανανεώσιμο φίλτρο οσμών (Miele DKF...-R), το χρονικό διάστημα είναι αντίστοιχο του διαστήματος αντικατάστασης (βλ. «Μεσοδιάστημα αντικατάστασης φίλτρου οσμών»).

Για την ανανέωση λάβετε υπόψη τις οδηγίες χρήσης του φίλτρου οσμών.

Τοποθέτηση/αντικατάσταση φίλτρων οσμών

- Αφαιρέστε το κάλυμμα και τα φίλτρα λίπους.
- Βγάλτε το φίλτρο οσμών από τη συσκευασία.

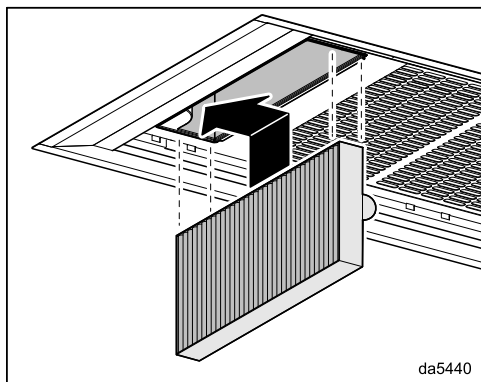

Καθαρισμός και φροντίδα





- Τοποθετήστε το φίλτρο οσμών στη θήκη και πιέστε το φίλτρο οσμών προς τα αριστερά στην υποδοχή.
- Τοποθετήστε ξανά τα φίλτρα λίπους και το κάλυμμα.

Μηδενισμός του μετρητή ωρών λειτουργίας του φίλτρου οσμών

Μετά την αντικατάσταση ή την ανανέωση, ο μετρητής ωρών λειτουργίας πρέπει να μηδενιστεί.

- Πατήστε δύο φορές, με ενεργοποιημένη την τουρμπίνα, το κουμπί ωρών λειτουργίας   και κρατήστε το πατημένο για περίπου 3 δευτερόλεπτα, μέχρι να αναβοσβήνει πλέον μόνο το 1.

Το σύμβολο φίλτρου οσμών  σβήνει. Όταν αλλάζετε το φίλτρο οσμών **πριν** παρέλθουν οι ώρες λειτουργίας:

- Πατήστε δύο φορές το κουμπί ωρών λειτουργίας   και κρατήστε το πατημένο για περίπου 6 δευτερόλεπτα, μέχρι να αναβοσβήνει πλέον μόνο το 1.

Που να πετάξετε το φίλτρο οσμών

- Μπορείτε να πετάξετε το χρησιμοποιημένο φίλτρο οσμών μαζί με τα κοινά οικιακά απορρίμματα.

Τηλεχειριστήριο

Τοποθέτηση/αντικατάσταση μπαταριών

Για τη λειτουργία του τηλεχειριστηρίου απαιτούνται 2 μπαταρίες 1,5 V, τύπου AAA. Οι μπαταρίες παρέχονται μαζί με το τηλεχειριστήριο και πρέπει να τοποθετηθούν πριν από την πρώτη χρήση.

Οι μπαταρίες πρέπει να αντικατασταθούν, όταν οι λειτουργίες του απορροφητήρα δεν μπορούν πλέον να επιλεγούν από το τηλεχειριστήριο. Πατώντας ένα πλήκτρο, δεν ανάβει πλέον η ενδεικτική λυχνία στο τηλεχειριστήριο ή ανάβει αχνά.

Οι λειτουργίες του απορροφητήρα μπορούν όμως πάντα να επιλεγούν από τον πίνακα χειρισμού του απορροφητήρα.

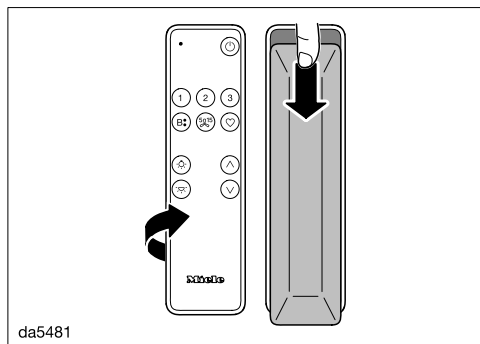

- Σπρώξτε το καπάκι στην πίσω πλευρά λίγο προς τα κάτω και έπειτα αφαιρέστε το.
- Τοποθετήστε τις μπαταρίες. Προσέξτε τη σωστή πολικότητα.
- Επανατοποθετήστε το καπάκι και σπρώξτε το προς τα πάνω.

Καθαρισμός του τηλεχειριστηρίου

- Καθαρίζετε την επιφάνεια **μόνο** με υγρό πανί. Μην χρησιμοποιείτε υπερβολικά πολύ νερό, ώστε να αποτραπεί η διείσδυση υγρασίας στο περίβλημα.

Στην ενότητα www.miele.com/service θα βρείτε πληροφορίες για το πώς μπορείτε να αντιμετωπίσετε τις βλάβες/τα σφάλματα μόνοι σας, καθώς και για ανταλλακτικά Miele.

Επικοινωνία σε περίπτωση βλάβης

Για να επισκευαστούν οι βλάβες στη συσκευή σας, τις οποίες δεν μπορείτε να διορθώσετε μόνοι σας, απευθυνθείτε π.χ. στο κατάστημα από το οποίο αγοράσατε τη συσκευή ή στο Miele Service.

Μπορείτε να επικοινωνήσετε με το Miele Service μέσω διαδικτύου στην παρακάτω ιστοσελίδα www.miele.com/service.

Στην τελευταία σελίδα του παρόντος βιβλίου, θα βρείτε τα τηλέφωνα με τα οποία μπορείτε να επικοινωνήσετε για θέματα Service.

Όταν πρόκειται να καλέσετε το Miele Service, θα χρειαστεί να αναφέρετε τον τύπο και τον αριθμό της παραγωγής (αριθμός παραγωγής/αριθμός κατασκευής SN). Τα δύο αυτά στοιχεία βρίσκονται στην πινακίδα τύπου.

Θέση της πινακίδας τύπου

Την πινακίδα τύπου θα βρείτε, αν αφαιρέσετε τα φίλτρα λίπους.

Εγγύηση

Ο χρόνος εγγύησης της συσκευής είναι 2 χρόνια.

Περισσότερες πληροφορίες για τους όρους εγγύησης θα βρείτε στο συνοδευτικό έντυπο εγγύησης.

Εγκατάσταση

Πριν από την εγκατάσταση

 Λάβετε υπόψη σας πριν από την εγκατάσταση όλες τις πληροφορίες σε αυτό το κεφάλαιο και το κεφάλαιο «Υποδείξεις ασφαλείας και προειδοποιήσεις».

Αφαίρεση προστατευτικής μεμβράνης

Για προστασία από ζημιές κατά τη μεταφορά τα μέρη του περιβλήματος είναι εφοδιασμένα με μια προστατευτική μεμβράνη.

- Αφαιρείτε πριν από την τοποθέτηση την προστατευτική μεμβράνη από τα μέρη του περιβλήματος. Αφαιρείται χωρίς άλλα βοηθητικά μέσα.

Επίστρωση καλύμματος

Οι ορατές επιφάνειες του καλύμματος για πλαινή απορρόφηση μπορούν να επιστρωθούν για λόγους διακόσμησης. Οι επιφάνειες μπορούν να επιστρωθούν με μεμβράνη, βερνίκι ή βαφή. Κατά την επιλογή της επίστρωσης, λάβετε υπόψη ότι το κάλυμμα εκτίθεται σε θερμότητα, υγρασία και ρύπους από τους υδρατμούς.

Για λειτουργία πάνω από εστία αερίου η επίστρωση δεν ενδείκνυται λόγω των υψηλών θερμοκρασιών.

Αναθέστε την εκτέλεση της επίστρωσης σε ειδικό.

Καθαρίζετε το κάλυμμα σε τακτικά χρονικά διαστήματα. Για τον καθαρισμό λάβετε υπόψη τις οδηγίες του κατασκευαστή της χρησιμοποιούμενης επίστρωσης.

Η Miele δεν προσφέρει κανενός είδους εγγύηση για τη διάρκεια ζωής της επίστρωσης.

Υλικό εγκατάστασης

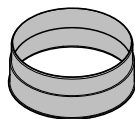

1 στόμιο εξαγωγής αέρα
για αγωγό εξαγωγής αέρα \varnothing 150 mm

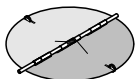

1 προστατευτικό διάφραγμα
για τοποθέτηση στο στόμιο εξαγωγής αέρα της μονάδας μοτέρ (όχι στη λειτουργία με ανακύκλωση αέρα).

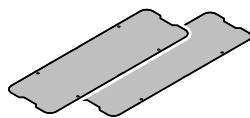

2 καπάκια



8 πριτσίνια
για τη στερέωση των καπακιών.

08565780

08272520

12494670

12623460

Διαστάσεις συσκευής

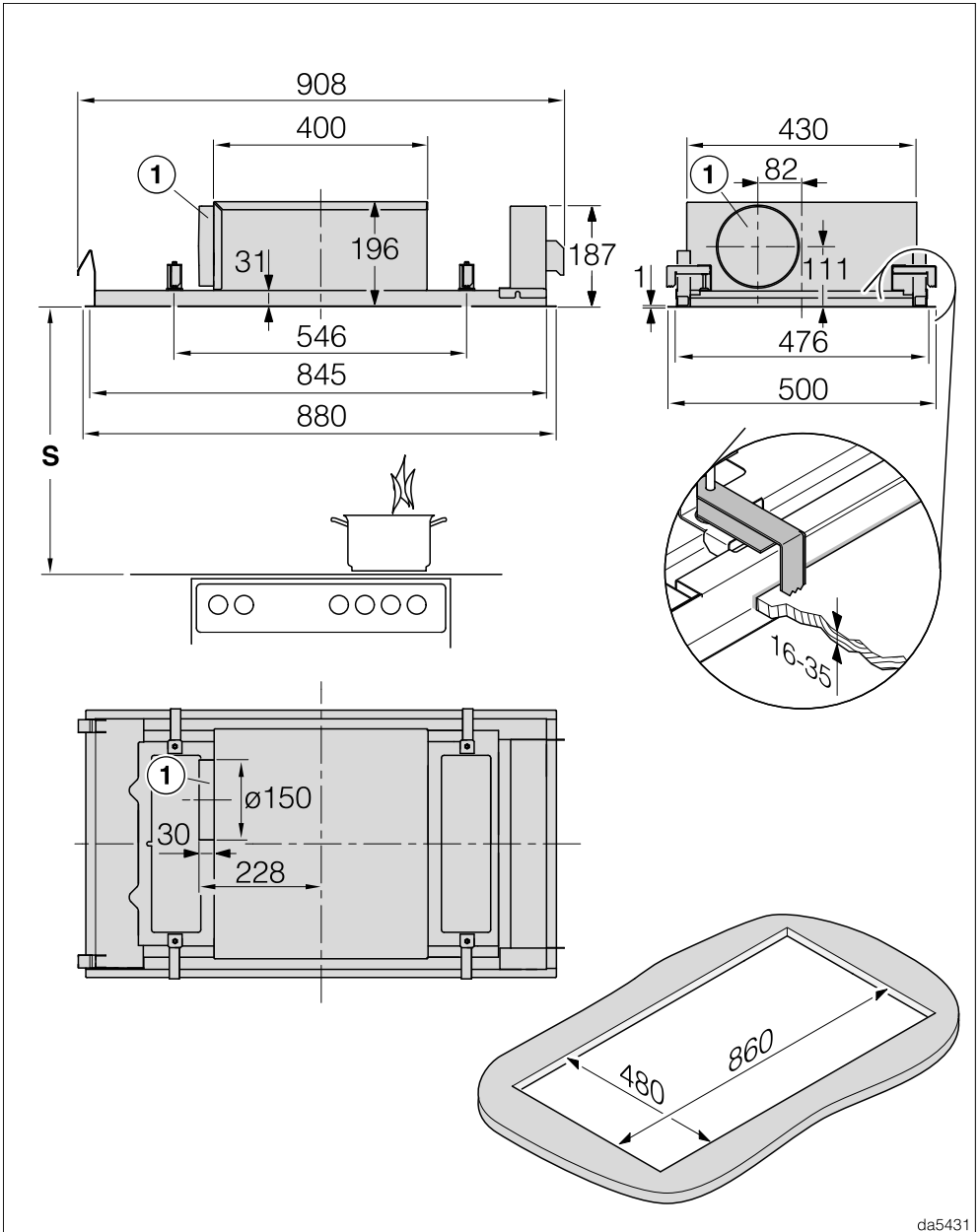

da5431

DAC 4940 σε λειτουργία με εξαγωγή αέρα, DAC 4943 EXTA

Εγκατάσταση

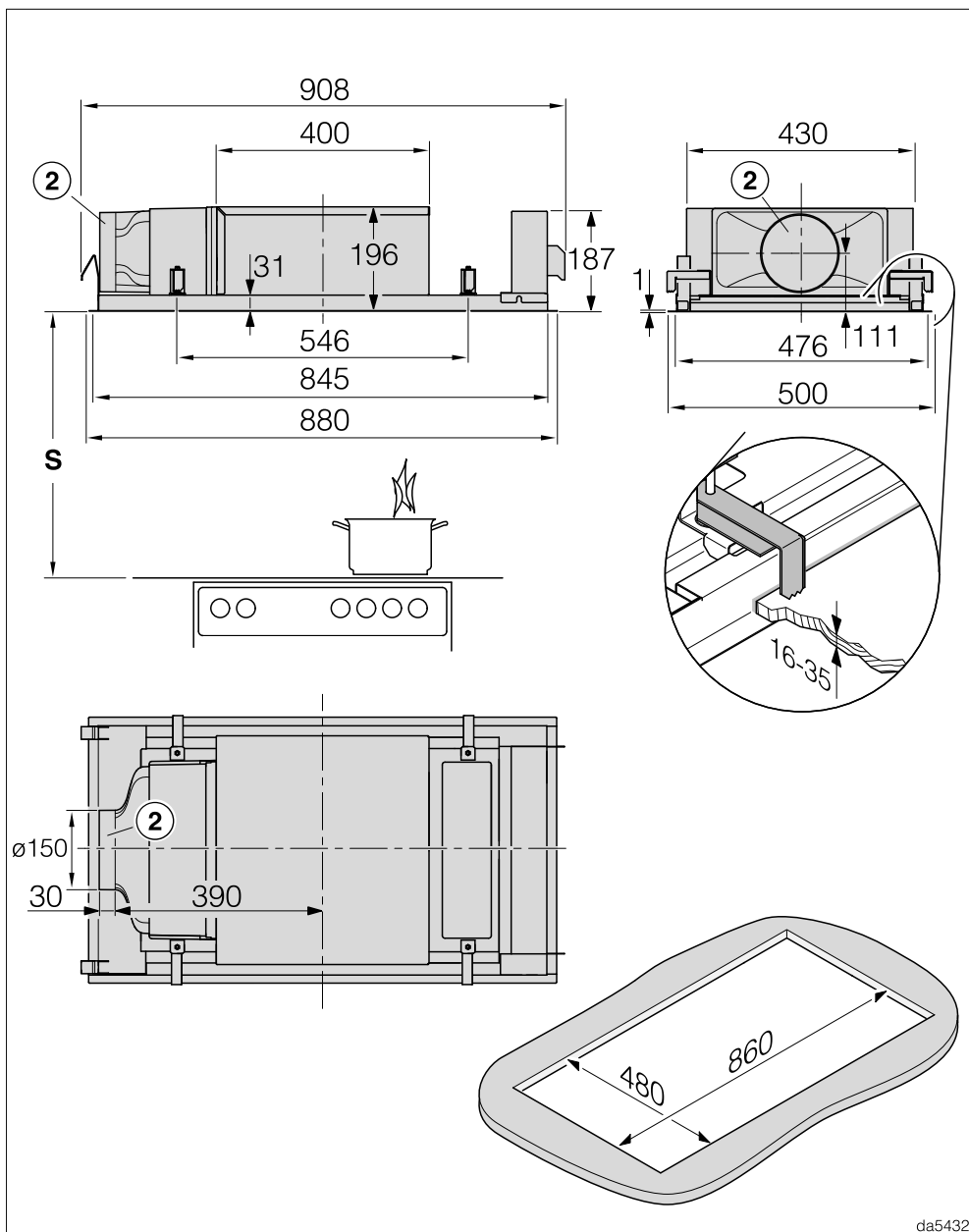

da5432

DAC 4940 σε λειτουργία με ανακύκλωση αέρα και λειτουργία με ανακύκλωση αέρα Plug&Play

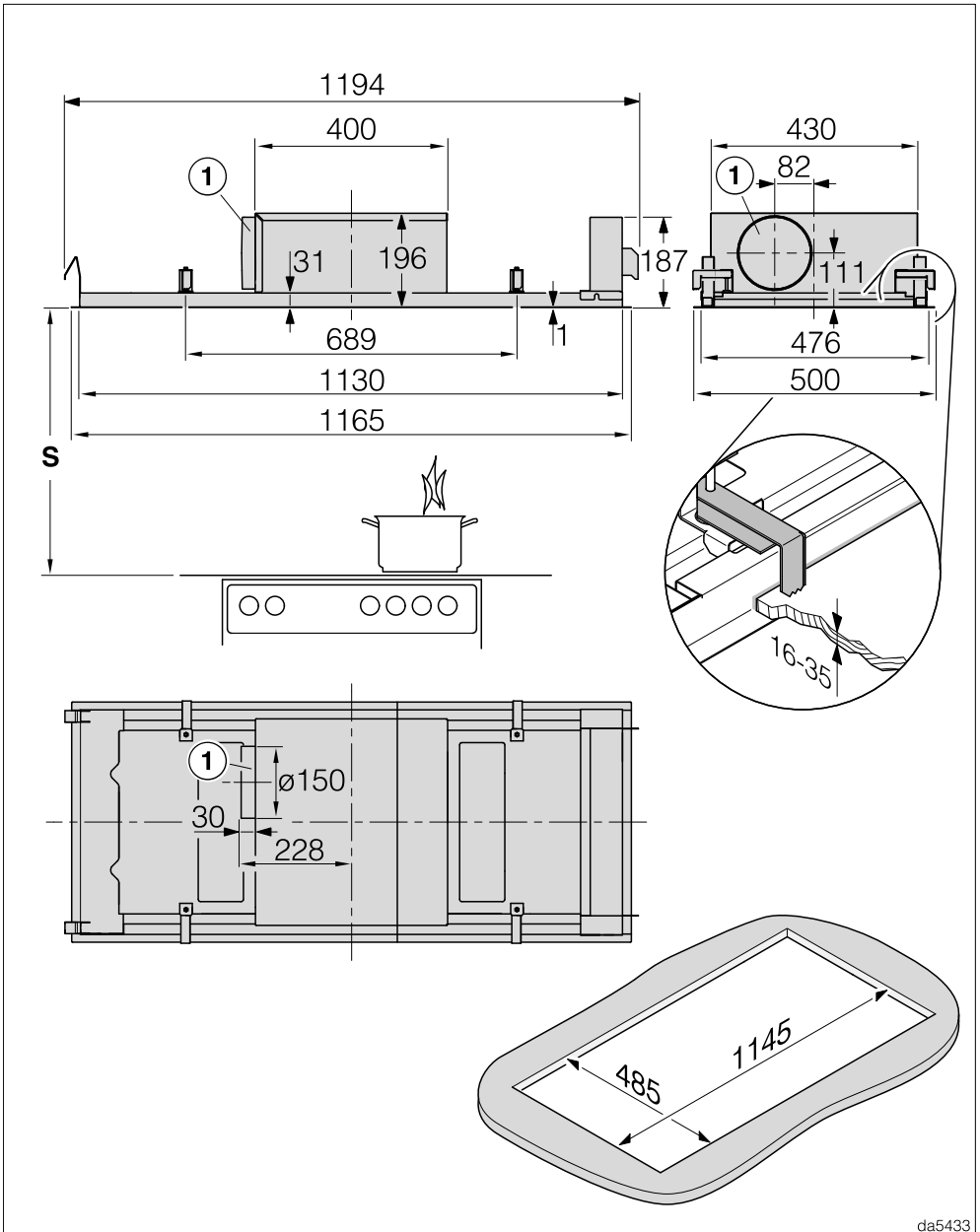

da5433

DAC 4240 σε λειτουργία με εξαγωγή αέρα

Εγκατάσταση

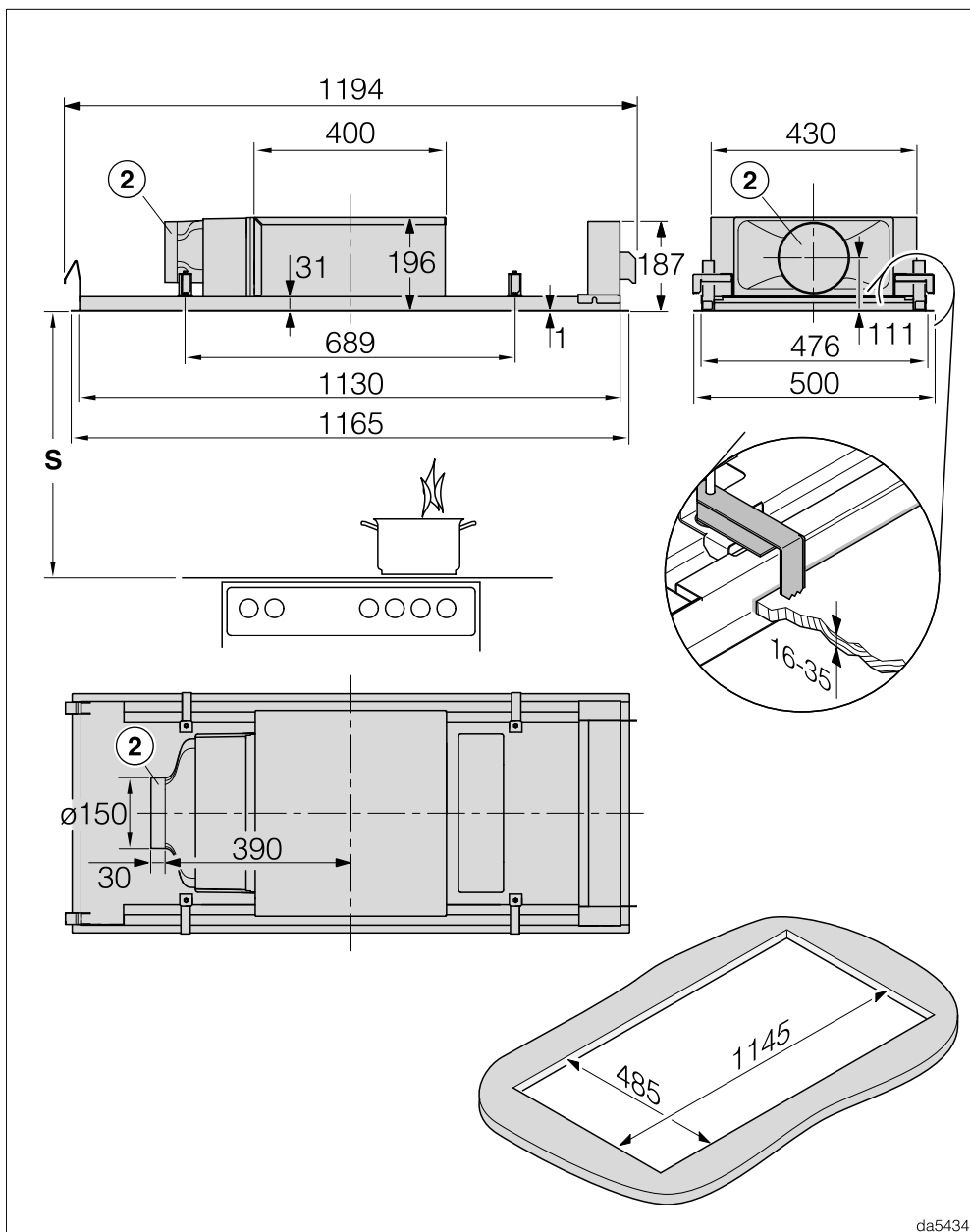

da5434

DAC 4240 σε λειτουργία με ανακύκλωση αέρα και λειτουργία με ανακύκλωση αέρα Plug&Play

① Στόμιο εξαγωγής αέρα Ø 150 mm

Το στόμιο είναι εργοστασιακά τοποθετημένο στην αριστερή πλευρά.

- Αν θέλετε το στόμιο μπροστά ή πίσω, μπορείτε να περιστρέψετε κατά την εγκατάσταση το περίβλημα της τουρμπίνας κατά 90 μοίρες. Για να μπορείτε να περιστρέψετε το περίβλημα, πρέπει να υπάρχει στην οροφή ελεύθερος χώρος 100 mm μπροστά και πίσω από το άνοιγμα της οροφής.
- Αν θέλετε το στόμιο στη δεξιά πλευρά, εγκαταστήστε τον απορροφητήρα σε περιστροφή κατά 180 μοίρες. Για να μπορεί, όμως, να ανοίξει προς τα εμπρός το κάλυμμα, θα πρέπει να τροποποιήσετε τους μεντεσέδες του καλύμματος.

② Στόμιο Ø 150 mm ως έξοδος αέρα στη λειτουργία Plug&Play ή για τη σύνδεση αγωγού αέρα κατά τη λειτουργία καθοδηγούμενης ανακύκλωσης αέρα

Το στόμιο είναι εργοστασιακά τοποθετημένο στην αριστερή πλευρά.

- Η μετακίνηση του στομίου προς τα εμπρός ή προς τα πίσω δεν είναι δυνατή.
- Αν θέλετε το στόμιο στη δεξιά πλευρά, εγκαταστήστε τον απορροφητήρα σε περιστροφή κατά 180 μοίρες. Για να μπορεί, όμως, να ανοίξει προς τα εμπρός το κάλυμμα, θα πρέπει να τροποποιήσετε τους μεντεσέδες του καλύμματος.

Τα απαραίτητα βήματα εγκατάστασης περιγράφονται στο συνοδευτικό σχέδιο τοποθέτησης.

Εγκατάσταση

Απόσταση μεταξύ εστιών και απορροφητήρα (S)

Λάβετε υπόψη σας, όταν επιλέγετε την απόσταση ανάμεσα στις εστίες και την κάτω άκρη του απορροφητήρα, τα στοιχεία του κατασκευαστή των εστιών. Αν δεν ορίζονται εκεί μεγαλύτερες αποστάσεις, τότε θα πρέπει να διατηρηθούν τουλάχιστον οι παρακάτω αποστάσεις ασφαλείας.

Λάβετε υπόψη σας επίσης το κεφάλαιο «Υποδείξεις ασφαλείας».

Εστίες	Απόσταση S τουλάχιστον
Ηλεκτρική εστία	450 χιλστ.
Ηλεκτρικό γκριλ, φριτέζα (ηλεκτρική)	650 χιλστ.
Εστία αερίου με πολλές φλόγες ≤ με συνολική ισχύ 12,6 kW, κανείς από τους καυστήρες > 4,5 kW	650 χιλστ.
Εστία αερίου με πολλές φλόγες > με συνολική ισχύ 12,6 kW και ≤ 21,6 kW, κανείς από τους καυστήρες > 4,8 kW.	760 χιλστ.
Εστία αερίου με πολλές φλόγες > με συνολική ισχύ 21,6 kW, κανείς από τους καυστήρες > 4,8 kW.	δεν είναι δυνατό
Μονή εστία αερίου ≤ με ισχύ 6 kW	650 χιλστ.
Μονή εστία αερίου > με ισχύ 6 kW και ≤ 8,1 kW	760 χιλστ.
Μονή εστία αερίου > με ισχύ 8,1 kW	δεν είναι δυνατό

Οδηγίες εγκατάστασης

- Συνιστάται απόσταση μεταξύ εστίας και απορροφητήρα τουλάχιστον 700 mm και το πολύ 1.300 mm.

Λάβετε υπόψη ότι όσο μεγαλύτερη είναι η απόσταση από την εστία τόσο δυσκολότερα απορροφώνται οι υδρατμοί από τη συσκευή.

- Για να απορροφώνται οι υδρατμοί κατά τον βέλτιστο τρόπο, ο απορροφητήρας πρέπει να τοποθετηθεί στο κέντρο ακριβώς πάνω από την εστία, και όχι στο πλάι ή προς τα πίσω.

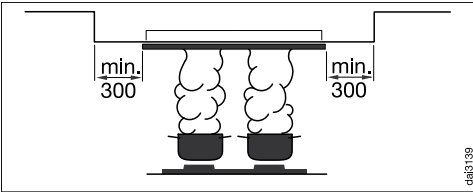

- Αν ο απορροφητήρας τοποθετηθεί σε ψευδοροφή, η συνολική επιφάνεια τοποθέτησης θα πρέπει να είναι τουλάχιστον 300 mm μεγαλύτερη από τον απορροφητήρα.
- Η εστία θα πρέπει κατά το δυνατόν να είναι στενότερη από τον απορροφητήρα. Εναλλακτικά, θα πρέπει να έχει το πολύ το ίδιο πλάτος με αυτόν.
- Για το ενδεχόμενο επισκευής ο απορροφητήρας θα πρέπει να είναι ανεμπόδιστα προσβάσιμος και να μπορεί να αποσυναρμολογηθεί. Αυτό θα πρέπει να λαμβάνεται υπόψη, π.χ. κατά την τοποθέτηση ντουλαπιών, ραφιών, καλυμμάτων ή διακοσμητικών στοιχείων στον περιβάλλοντα χώρο του απορροφητήρα.
- Ο απορροφητήρας στερεώνεται στο άνοιγμα με σφιγκτήρες. Γι' αυτό είναι απαραίτητο η επιφάνεια τοποθέτησης να είναι μασίφ π.χ. από ξύλο. Φροντίστε να είναι επαρκής η αντοχή της κα-

τασκευής. Στην περιοχή που βρίσκονται οι κλέμμες πρέπει τα διάφορα μέρη, όπως στηρίγματα ή καλώδια, να έχουν μια απόσταση τουλάχιστον 25 mm από το άνοιγμα.

- Αν εγκαταστήσετε τη συσκευή σε χώρο που χρησιμοποιείται καθημερινά, π.χ. σε ντουλάπι, η πάνω πλευρά της συσκευής δεν πρέπει να είναι προσβάσιμη. Κλείστε τον χώρο τοποθέτησης στο ντουλάπι π.χ. με πρόσθετα τοιχώματα και πάτους.

Λειτουργία Plug&Play

- Θα πρέπει να διασφαλίζεται η απρόσκοπτη κυκλοφορία του αέρα στην οροφή. Τα εξαρτήματα στην οροφή πρέπει να έχουν απόσταση τουλάχιστον 30 cm από το στόμιο εξαερισμού.
- Εξασφαλίστε επαρκή αερισμό της περιοχής της οροφής, π.χ. με σχάρα εξαερισμού ή σχισμές. Η ελάχιστη διατομή των ανοιγμάτων πρέπει να είναι συνολικά 600 cm².
- Η οροφή και οι παρακείμενοι τοίχοι, που έρχονται σε επαφή με τον εξερχόμενο αέρα, δεν πρέπει να υπερβαίνουν τον συντελεστή θερμοκικής μετάδοσης 0,5 W/(m² K).
- Το ηλεκτρονικό του απορροφητήρα πρέπει να ρυθμιστεί στη λειτουργία Plug&Play, βλ. «Θέση σε λειτουργία», «Ενεργοποίηση/απενεργοποίηση Plug&Play».

Εγκατάσταση

Αγωγός εξαγωγής αέρα

⚠ Κατά την ταυτόχρονη λειτουργία του απορροφητήρα στον ίδιο χώρο με άλλες εστίες καύσης, πρέπει να τηρούνται όλες οι προϋποθέσεις ασφαλείας, ώστε να μην υπάρχει κίνδυνος δημιουργίας βλαβερών αναθυμιάσεων!

Λάβετε υπόψη σας οπωσδήποτε το κεφάλαιο «Υποδείξεις ασφαλείας». Συμβουλευτείτε σε περίπτωση αμφιβολίας τον κατάλληλο τεχνικό για την ασφαλή λειτουργία της συσκευής.

Χρησιμοποιείτε για την εξαγωγή αέρα μόνο λείους σωλήνες ή εύκαμπτους σωλήνες εξαγωγής αέρα από άκαυστο υλικό.

Σε απορροφητήρες τύπου ... EXT/EXTA χρησιμοποιείτε αγωγό εξαγωγής αέρα από σκληρό υλικό. Η εξωτερική τουρμπίνα μπορεί να δημιουργήσει υποπίεση και αυτό μπορεί να έχει ως αποτέλεσμα την παραμόρφωση του αγωγού εξαγωγής αέρα.

Για να επιτύχετε τη μέγιστη δυνατή απορροφητική ισχύ και ελάχιστους θορύβους, λάβετε υπόψη σας τα παρακάτω:

- Η διάμετρος του αγωγού εξαγωγής αέρα δεν επιτρέπεται να είναι μικρότερη από την εγκάρσια τομή του στομίου εξαγωγής αέρα (βλέπε κεφάλαιο «Διαστάσεις συσκευής»). Αυτό ισχύει ιδίως σε περίπτωση χρήσης επίπεδων αγωγών.
- Ο αγωγός εξαγωγής αέρα πρέπει να είναι ίσιος και όσο το δυνατόν πιο κοντός.
- Χρησιμοποιείτε μόνο καμπύλες με μεγάλες ακτίνες.

- Ο αγωγός εξαγωγής αέρα δεν επιτρέπεται να τσακίζει ή να συμπιέζεται.
- Όλες οι συνδέσεις πρέπει να είναι σταθερές και στεγανές.
- Αν ο αγωγός εξαγωγής αέρα διαθέτει κλαπέτα, τα κλαπέτα πρέπει να ανοίγουν όταν ενεργοποιείται ο απορροφητήρας.

Κάθε περιορισμός του ρεύματος αέρα μειώνει την απορροφητική ισχύ και αυξάνει τους θορύβους λειτουργίας.

Καπνοδόχος εξαγωγής αέρα

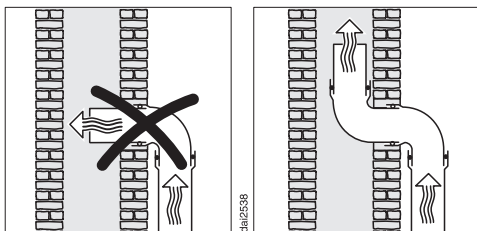

Αν ο εξερχόμενος αέρας οδηγείται σε καπνοδόχο εξαγωγής αέρα, το στόμιο εισαγωγής πρέπει να είναι στραμμένο προς την κατεύθυνση του ρεύματος.

Αν η καπνοδόχος εξαγωγής αέρα χρησιμοποιείται από περισσότερες συσκευές αερισμού, η διατομή της καπνοδόχου εξαγωγής αέρα πρέπει να είναι επαρκώς μεγάλη.

Προστατευτικό διάφραγμα

- Χρησιμοποιείτε προστατευτικό διάφραγμα στο σύστημα εξαγωγής αέρα.

Το προστατευτικό διάφραγμα αποτρέπει την ανεπιθύμητη ανταλλαγή αέρα ανάμεσα στον χώρο εγκατάστασης και στον εξωτερικό αέρα, όταν ο απορροφητήρας είναι απενεργοποιημένος.

Αν ο εξερχόμενος αέρας οδηγείται προς τα έξω, σας συστήνουμε να εγκαταστήσετε περσίδα αεραγωγού Miele ή αγωγό διέλευσης Miele στην οροφή (πρόσθετο εξάρτημα). Τα εξαρτήματα αυτά διαθέτουν ενσωματωμένο προστατευτικό διάφραγμα.

Στην περίπτωση, κατά την οποία το σύστημα εξαγωγής αέρα δεν διαθέτει προστατευτικό διάφραγμα, ο απορροφητήρας συνοδεύεται από ένα προστατευτικό διάφραγμα.

Το προστατευτικό διάφραγμα τοποθετείται στο στόμιο εξαγωγής αέρα της τουρμπίνας.

Νερό συμπύκνωσης

Όταν ο αγωγός εξαγωγής αέρα περνά μέσα από κρύα δωμάτια ή σοφίτες, μπορεί λόγω της διαφοράς θερμοκρασίας να σχηματιστεί νερό συμπύκνωσης στον αγωγό εξαγωγής αέρα. Προκειμένου να περιορίσετε τη διαφορά θερμοκρασίας, μονώστε τον αγωγό εξαγωγής αέρα.

Όταν ο αγωγός εξαγωγής αέρα τοποθετείται οριζόντια, πρέπει να φροντίσετε να υπάρχει κλίση τουλάχιστον 1 cm ανά μέτρο. Η κλίση αποτρέπει την είσοδο του νερού συμπύκνωσης στον απορροφητήρα.

Η Miele δεν αναλαμβάνει καμία ευθύνη για δυσλειτουργίες ή ζημιές που οφείλονται σε ανεπαρκή αγωγό εξαγωγής αέρα.

Σιγαστήρας

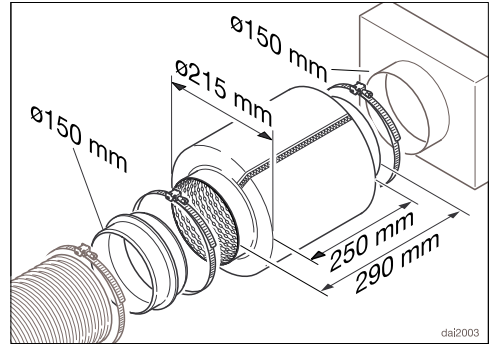

Για πρόσθετη ηχομόνωση μπορεί να τοποθετηθεί ένας σιγαστήρας στον αγωγό εξαγωγής αέρα (πρόσθετο εξάρτημα).

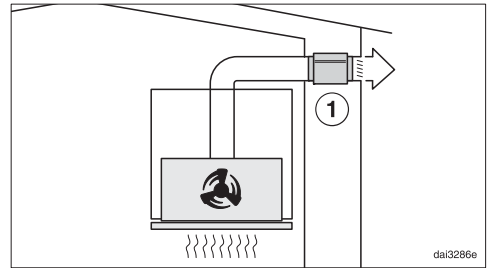

Κατά τη λειτουργία εξαγωγής του αέρα ο σιγαστήρας εξασθενίζει τόσο τους θορύβους της τουρμπίνας μεταφέροντάς τους προς τα έξω, καθώς και τους εξωτερικούς θορύβους οι οποίοι εισέρχονται μέσω του αγωγού εξαγωγής αέρα στην κουζίνα (π.χ. θόρυβοι από τον δρόμο). Για αυτόν τον λόγο, ο σιγαστήρας τοποθετείται όσο το δυνατόν πιο κοντά στο σημείο εξαγωγής του αέρα ①.

Εγκατάσταση

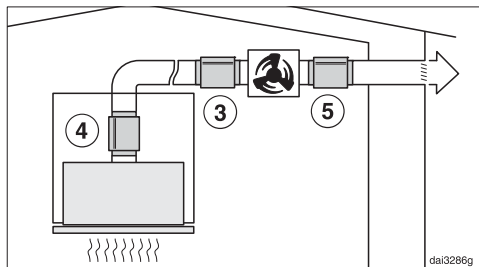

Σε περίπτωση λειτουργίας με εξωτερική τουρμπίνα ελαχιστοποιούνται οι θόρυβοι της τουρμπίνας καθώς μεταφέρονται προς τα έξω και οι θόρυβοι που εισέρχονται στην κουζίνα.

Όταν ο σιγαστήρας τοποθετείται μπροστά από την εξωτερική τουρμπίνα (3), περιορίζονται οι θόρυβοι που εισέρχονται στην κουζίνα. Εάν ο αγωγός εξαγωγής αέρα έχει μεγάλο μήκος πρέπει ο σιγαστήρας να τοποθετείται στο στόμιο εξαγωγής αέρα του απορροφητήρα (4).

Σε περίπτωση που στο σπίτι υπάρχει ήδη τοποθετημένη εξωτερική τουρμπίνα, οι θόρυβοι μεταφέρονται προς τα έξω και περιορίζονται, εφόσον ο σιγαστήρας τοποθετηθεί μετά την εξωτερική τουρμπίνα (5).

Ηλεκτρική σύνδεση

Ο απορροφητήρας παραδίδεται έτοιμος για σύνδεση σε πρίζα σούκο.

Εάν η πρίζα δεν είναι ελεύθερα προσβάσιμη ή έχει προβλεφθεί σταθερή σύνδεση, βεβαιωθείτε ότι στον χώρο της εγκατάστασης υπάρχει διάταξη ολοπολικής αποσύνδεσης από το δίκτυο.

 Κίνδυνος πυρκαγιάς λόγω υπερθέρμανσης.

Η λειτουργία του απορροφητήρα με πολύπριζα και μπαλαντέζες μπορεί να προκαλέσει υπερφόρτωση των καλωδίων.

Για λόγους ασφαλείας, μην χρησιμοποιείτε πολύπριζα και μπαλαντέζες.

Η ηλεκτρική σύνδεση πρέπει να έχει γίνει σύμφωνα με τις προδιαγραφές VDE 0100.

Για λόγους ασφαλείας, συνιστούμε τη χρήση ρελέ διαρροής (RCD) τύπου  στον αντίστοιχο οικιακό ασφαλειοπίνακα για την ηλεκτρική σύνδεση του απορροφητήρα.

Ένα καεστραμμένο καλώδιο ηλεκτρικής σύνδεσης επιτρέπεται να αντικατασταθεί μόνο από ένα ειδικό καλώδιο ηλεκτρικής σύνδεσης του ίδιου τύπου (διατίθεται από το Miele Service). Για λόγους ασφαλείας, η αντικατάσταση επιτρέπεται να γίνει μόνο από εξειδικευμένο τεχνικό ή από το Miele Service.

Τα στοιχεία για την ονομαστική ισχύ και την αντίστοιχη ασφάλεια περιέχονται στις παρούσες οδηγίες χρήσης ή στην πινακίδα τύπου. Συγκρίνετε αυτά τα στοιχεία με τα δεδομένα της επιτόπιας ηλεκτρικής σύνδεσης.

Σε περίπτωση αμφιβολίας απευθυνθείτε σε ηλεκτρολόγο.

Είναι δυνατή η προσωρινή ή μόνιμη λειτουργία σε σύστημα παροχής ηλεκτρικής ενέργειας αυτόνομο ή μη συγχρονισμένο σε δίκτυο (όπως π.χ. αυτόνομα δίκτυα, εφεδρικά συστήματα). Απαραίτητη προϋπόθεση για τη λειτουργία είναι το σύστημα τροφοδοσίας να συμμορφώνεται με τις προδιαγραφές του προτύπου EN 50160 ή συγκρίσιμων προτύπων. Τα μέτρα προστασίας που προβλέπονται στην οικιακή εγκατάσταση και σε αυτό το προϊόν της Miele πρέπει επίσης να διασφαλίζουν τη λειτουργία τους σε απομονωμένη λειτουργία ή σε λειτουργία μη συγχρονισμένη σε δίκτυο ή να αντικαθίστανται από ισοδύναμα μέτρα στην εγκατάσταση. Όπως περιγράφεται, για παράδειγμα, στην τρέχουσα έκδοση του VDE-AR-E 2510-2.

Η Miele συνιστά: Εγκαταστήστε κατάλληλες προστατευτικές διατάξεις (επιτηρητές, σταθεροποιητές τάσης, συστήματα αδιάλειπτης τροφοδότησης ισχύος κ.λπ.) στην εσωτερική ηλεκτρική σας εγκατάσταση, ώστε να προλαμβάνεται η πρόκληση ζημιών ή η εμφάνιση ανωμαλιών στη λειτουργία των συσκευών σας.

Τεχνικά χαρακτηριστικά

Μοτέρ τουρμπίνας*	180 W
Φωτισμός εστιών	2 x 7,2 W
Φωτισμός χώρου	2 x 9 W
Συνολική τιμή σύνδεσης*	198 W
Προεπιλεγμένη θερμοκρασία φωτός του φωτισμού εστίας	3.500 K
Ρυθμιζόμενη θερμοκρασία φωτός του φωτισμού εστίας	2.700-6.500 K
Τάση δικτύου, συχνότητα	AC 230 V, 50 Hz
Ασφάλεια	10 A
Μήκος καλωδίου ηλεκτρικής σύνδεσης	1,35 m
Βάρος	
DAC 4940	17,7 kg
DAC 4240	21,4 kg
DAC 4943 EXTA	15,2 kg

*Σειρά τύπου...EXTA: Η τιμή σύνδεσης εξαρτάται από τη συνδεδεμένη εξωτερική τουρμπίνα. Μήκος του ηλεκτρικού καλωδίου σύνδεσης στην εξωτερική τουρμπίνα: 1,3 m

Μονάδα WLAN

Ζώνη συχνοτήτων	2,400-2,4835 GHz
Μέγιστη ισχύς εκπομπής	< 100 mW

Πρόσθετα εξαρτήματα για τη λειτουργία με ανακύκλωση αέρα

Ένα φίλτρο οσμών DKF 35-P, DKF 35-S ή DKF 40-R (ανανεώσιμο)

Δήλωση πιστότητας

Δια της παρούσης η εταιρεία Miele δηλώνει ότι αυτός ο απορροφητήρας ανταποκρίνεται στην οδηγία 2014/53/EU.

Το πλήρες κείμενο της Δήλωσης Πιστότητας της Ευρωπαϊκής Ένωσης είναι διαθέσιμο μέσω internet στις διευθύνσεις που ακολουθούν:

- Προϊόντα, λήψη, στη διεύθυνση www.miele.gr
- Service, ζήτηση πληροφοριών, οδηγίες χρήσης, στη διεύθυνση <https://miele.gr/manual> με εισαγωγή της ονομασίας του προϊόντος ή του αριθμού κατασκευής

Υπόδειξη για τους συγκριτικούς ελέγχους

Η εξακρίβωση της ενεργειακής κλάσης πρέπει να γίνεται στη λειτουργία με εξαγωγή αέρα. Ο απορροφητήρας έχει ρυθμιστεί εκ κατασκευής στη λειτουργία με ανακύκλωση αέρα. Μέσω της απενεργοποίησης του μετρητή ωρών λειτουργίας για το φίλτρο/τα φίλτρα οσμών γίνεται αλλαγή σε λειτουργία με εξαγωγή αέρα (βλέπε κεφ. «Αρχική λειτουργία»).

Τεχνικά χαρακτηριστικά

Τεχνικά χαρακτηριστικά για απορροφητήρες οικιακής χρήσης

σύμφωνα με κανονισμό (ΕΕ) Αρ. 65/2014 και κανονισμό (ΕΕ) Αρ. 66/2014

MIELE	
Όνομασία μοντέλου/χαρακτηριστικό μοντέλου	DAC 4940 Stella Ambient
Ετήσια κατανάλωση ρεύματος (AEC _{απορροφητήρα})	32,0 kWh/έτος
Ενεργειακή κλάση	A++
Δείκτης ενεργειακής απόδοσης (EEI _{απορροφητήρας})	36,4
Υδροδυναμική απόδοση (FDE _{απορροφητήρα})	41,1
Κλάση για την υδροδυναμική απόδοση	
A (ανώτατη απόδοση) έως G (κατώτατη απόδοση)	A
Απόδοση φωτισμού (LE _{απορροφητήρα})	32,6 lx/W
Ενεργειακή κλάση φωτισμού	
A (ανώτατη απόδοση) έως G (κατώτατη απόδοση)	A
Βαθμός λιποδιαχωρισμού	81,5%
Τάξη για τον βαθμό λιποδιαχωρισμού	
A (ανώτατη απόδοση) έως G (κατώτατη απόδοση)	C
Μετρημένος όγκος ρεύματος αέρα στο βέλτιστο σημείο	370,4 m ³ /h
Ρεύμα αέρα (ελάχιστη ταχύτητα)	237 m ³ /h
Ρεύμα αέρα (μέγιστη ταχύτητα)	506 m ³ /h
Ρεύμα αέρα (εντατική βαθμίδα ή γρήγορη βαθμίδα)	757 m ³ /h
Μέγιστο ρεύμα αέρα (Q _{max})	757,0 m ³ /h
Μετρημένη πίεση αέρα στο βέλτιστο σημείο	470 Pa
Εκπομπές ήχου A αποτίμησης (ελάχιστη ταχύτητα)	42 dB
Εκπομπές ήχου A αποτίμησης (μέγιστη ταχύτητα)	59 dB
Εκπομπές ήχου A αποτίμησης (εντατική ή γρήγορη βαθμίδα)	68 dB
Μετρημένη ηλεκτρική ισχύς εισόδου στο βέλτιστο σημείο	117,8 W
Κατανάλωση ενέργειας σε κατάσταση ετοιμότητας (P _s)	0,26 W
Όνομαστική ισχύς συστήματος φωτισμού	14,4 W
Μέση ισχύς φωτισμού του συστήματος φωτισμού στην επιφάνεια εσιών	470 lx
Παράγοντας παράτασης χρόνου λειτουργίας	0,5

Τεχνικά χαρακτηριστικά για απορροφητήρες οικιακής χρήσης σύμφωνα με κανονισμό (ΕΕ) Αρ. 65/2014 και κανονισμό (ΕΕ) Αρ. 66/2014

MIELE	
Όνομασία μοντέλου/χαρακτηριστικό μοντέλου	DAC 4240 Stella Ambient
Ετήσια κατανάλωση ρεύματος (AEC _{απορροφητήρα})	31,2 kWh/έτος
Ενεργειακή κλάση	A++
Δείκτης ενεργειακής απόδοσης (EEI _{απορροφητήρας})	36,4
Υδροδυναμική απόδοση (FDE _{απορροφητήρα})	41,0
Κλάση για την υδροδυναμική απόδοση	
A (ανώτατη απόδοση) έως G (κατώτατη απόδοση)	A
Απόδοση φωτισμού (LE _{απορροφητήρα})	30,6 lx/W
Ενεργειακή κλάση φωτισμού	
A (ανώτατη απόδοση) έως G (κατώτατη απόδοση)	A
Βαθμός λιποδιαχωρισμού	80,5%
Τάξη για τον βαθμό λιποδιαχωρισμού	
A (ανώτατη απόδοση) έως G (κατώτατη απόδοση)	C
Μετρημένος όγκος ρεύματος αέρα στο βέλτιστο σημείο	355,4 m ³ /h
Ρεύμα αέρα (ελάχιστη ταχύτητα)	239 m ³ /h
Ρεύμα αέρα (μέγιστη ταχύτητα)	513 m ³ /h
Ρεύμα αέρα (εντατική βαθμίδα ή γρήγορη βαθμίδα)	754 m ³ /h
Μέγιστο ρεύμα αέρα (Q _{max})	754,0 m ³ /h
Μετρημένη πίεση αέρα στο βέλτιστο σημείο	471 Pa
Εκπομπές ήχου A αποτίμησης (ελάχιστη ταχύτητα)	43 dB
Εκπομπές ήχου A αποτίμησης (μέγιστη ταχύτητα)	60 dB
Εκπομπές ήχου A αποτίμησης (εντατική ή γρήγορη βαθμίδα)	68 dB
Μετρημένη ηλεκτρική ισχύς εισόδου στο βέλτιστο σημείο	113,4 W
Κατανάλωση ενέργειας σε κατάσταση ετοιμότητας (P _s)	0,25 W
Όνομαστική ισχύς συστήματος φωτισμού	14,4 W
Μέση ισχύς φωτισμού του συστήματος φωτισμού στην επιφάνεια εστιών	440 lx
Παράγοντας παράτασης χρόνου λειτουργίας	0,5

Τεχνικά χαρακτηριστικά

Τεχνικά χαρακτηριστικά για απορροφητήρες οικιακής χρήσης

σύμφωνα με κανονισμό (ΕΕ) Αρ. 65/2014 και κανονισμό (ΕΕ) Αρ. 66/2014

MIELE	
Όνομασία μοντέλου/χαρακτηριστικό μοντέλου	DAC 4943 EXTA Stella Ambient
Ετήσια κατανάλωση ρεύματος (AEC _{απορροφητήρα})	116,8 kWh/έτος
Ενεργειακή κλάση	C
Δείκτης ενεργειακής απόδοσης (EEI _{απορροφητήρας})	79,8
Υδροδυναμική απόδοση (FDE _{απορροφητήρα})	20,1
Κλάση για την υδροδυναμική απόδοση	
A (ανώτατη απόδοση) έως G (κατώτατη απόδοση)	C
Απόδοση φωτισμού (LE _{απορροφητήρα})	32,6 lx/W
Ενεργειακή κλάση φωτισμού	
A (ανώτατη απόδοση) έως G (κατώτατη απόδοση)	A
Βαθμός λιποδιαχωρισμού	81,5%
Τάξη για τον βαθμό λιποδιαχωρισμού	
A (ανώτατη απόδοση) έως G (κατώτατη απόδοση)	C
Μετρημένος όγκος ρεύματος αέρα στο βέλτιστο σημείο	446,7 m ³ /h
Ρεύμα αέρα (ελάχιστη ταχύτητα)	354 m ³ /h
Ρεύμα αέρα (μέγιστη ταχύτητα)	603 m ³ /h
Ρεύμα αέρα (εντατική βαθμίδα ή γρήγορη βαθμίδα)	716 m ³ /h
Μέγιστο ρεύμα αέρα (Q _{max})	716,0 m ³ /h
Μετρημένη πίεση αέρα στο βέλτιστο σημείο	363 Pa
Εκπομπές ήχου A αποτίμησης (ελάχιστη ταχύτητα)	49 dB
Εκπομπές ήχου A αποτίμησης (μέγιστη ταχύτητα)	60 dB
Εκπομπές ήχου A αποτίμησης (εντατική ή γρήγορη βαθμίδα)	64 dB
Μετρημένη ηλεκτρική ισχύς εισόδου στο βέλτιστο σημείο	223,9 W
Κατανάλωση ενέργειας σε κατάσταση ετοιμότητας (P _s)	0,26 W
Όνομαστική ισχύς συστήματος φωτισμού	14,4 W
Μέση ισχύς φωτισμού του συστήματος φωτισμού στην επιφάνεια εστιών	470 lx
Παράγοντας παράτασης χρόνου λειτουργίας	1,3

Οι τιμές έχουν υπολογιστεί σε συνδυασμό με τη χρήση εξωτερικής τουρμπίνας Miele ABLG 202.

ΟΙΚΙΑΚΕΣ ΣΥΣΚΕΥΕΣ

Πλυντήρια-στεγνωτήρια-σιδερωτήρια ρούχων, ηλεκτρικές σκούπες, πλυντήρια πιάτων, ψυγεία, οριζόντιοι καταψύκτες, συντηρητές κρασιών, κουζίνες, εστίες ηλεκτρικές ή αερίου, απορροφητήρες κουζίνας, φούρνοι μικροκυμάτων, φούρνοι ατμού, καφετιέρες.

ΕΠΙΠΛΑ ΚΟΥΖΙΝΑΣ

Συγκροτήματα επίπλων κουζίνας
και όλοι οι τύποι εντοιχιζόμενων ηλεκτρικών συσκευών.

ΕΠΑΓΓΕΛΜΑΤΙΚΕΣ ΣΥΣΚΕΥΕΣ

Επαγγελματική φροντίδα ιματισμού: πλυντήρια-στεγνωτήρια-σιδερωτήρια. Πλυντήρια πιάτων, πλυντήρια ποτηριών, ειδικά πλυντήρια για καθαρισμό και απολύμανση ιατροτεχνολογικών προϊόντων και σκευών εργαστηρίων.

ΑΘΗΝΑ
ΚΕΝΤΡΙΚΑ ΓΡΑΦΕΙΑ – ΕΚΘΕΣΗ
Λεωφόρος Κηφισίας 69
15124 Μαρούσι

801 222 4444 (αστική χρέωση πανελλαδικά)
210 679 4444 (από κινητό)

Fax: (+30) 210 679 4409
e-mail: miele@miele.gr
www.miele.gr

Υποκ/μα Κύπρου:
MIELE GALLERY
Λεωφ. Γρίβα Διγενή 46
1080 Λευκωσία

Τηλ.: (+357) 22 451 999
Service: 8000 2 999 (χωρίς χρέωση)

Fax: (+357) 22 451 909

Miele & Cie. KG
Carl-Miele-Straße 29
33332 Gütersloh
Germany

DAC 4940, DAC 4240, DAC 4943 EXTA

eI-GR

M.-Nr. 12 614 670 / 00