

Használati és szerelési utasítás Bortemperáló hűtő



Feltétlenül olvassa el a Használati- és szerelési utasítást a felállítás –
beszerelés – üzembe helyezés előtt.
Ezzel megóvja önmagát és elkerüli a készülék károsodását.

Tartalom

Biztonsági utasítások és figyelmeztetések	4
Az ön hozzájárulása a környezetvédelemhez	14
Energiamegtakarítás	15
Készülékleírás	16
Kezelőpanel.....	16
A piktogramok magyarázata.....	17
Az ajtónyitási segítség helyes használata.....	19
Tartozékok	20
Mellékelt tartozékok.....	20
Utólag vásárolható tartozékok.....	20
A borteperáló hűtő be- és kikapcsolása	21
Az első használat előtt.....	21
A borteperáló hűtő kezelése.....	21
A borteperáló hűtő bekapcsolása.....	21
A borteperáló hűtő kikapcsolása.....	22
Hosszabb távollét esetén.....	22
További beállítások elvégzése	23
Reteszelés 	23
Hangjelzések 	24
A kijelző fényereje 	25
Az optimális hőmérséklet és levegőminőség	26
Az optimális hőmérséklet.....	26
Hőmérséklet beállítása.....	27
A hőmérséklet lehetséges beállítási értékei.....	28
Hőmérséklet-kijelző.....	28
Levegőminőség és páratartalom.....	28
DynaCool (állandó páratartalom)  használata.....	29
Légcsere az Active AirClean szűrőn keresztül.....	30
Hőmérsékleti és ajtóriasztás	31
Bemutató világítás	33
A bemutató világítás be- és kikapcsolása.....	33
A bemutató világítás fényerejének beállítása.....	33
A bemutató világítás világítási időtartamának beállítása.....	34
A borospalackok tárolása	35
Betárolt borospalackok maximális magassága.....	36

Farostélyok	36
Farostélyok áthelyezése	36
A farostély beigazítása	37
A farostély feliratozása	38
A díszítő rostély behelyezése	39
Maximális befogadóképesség.....	39
Automatikus leolvasztás.....	40
Tisztítás és ápolás.....	41
Útmutatások a tisztítóeszközhöz.....	41
A borteperáló hűtő tisztítása előtt	42
Belső tér, készülékajtó, tartozékok.....	42
A szellőzőrések tisztítása.....	43
Az ajtó tömítés tisztítása.....	43
A tisztítás után	43
Active AirClean szűrő.....	44
Az Active AirClean szűrő cseréje.....	44
Mi a teendő, ha	46
Zajok okai.....	51
Ügyfélszolgálat és garancia	52
Kapcsolatfelvétel üzemzavarok esetén	52
EPREL-adatbázis.....	52
Garancia	52
Telepítés	53
Felállítási hely	53
Klímaosztály	54
Légtelenítés és szellőzés	54
A légkiömlő nyílás típusai	55
Beépítési méretek.....	56
A borteperáló hűtő beépítése.....	56
A borteperáló hűtő beépítése előtt.....	56
Elektromos csatlakozás.....	61
Információk kereskedők számára	62
Bemutató üzemmód ■	62

Biztonsági utasítások és figyelmeztetések

Ez a bortemperáló hűtő megfelel a kötelező biztonsági előírásoknak. Szakszerűtlen használata azonban személyi sérülésekhez és vagyoni károkhoz vezethet.

Olvassa el figyelmesen a Használati és szerelési utasítást, mielőtt a bortemperáló hűtőt üzembe helyezi. Ez fontos útmutatásokat tartalmaz a beépítéshez, a biztonsághoz, a használathoz és a karbantartáshoz. Ezáltal védi önmagát, valamint elkerüli a bortemperáló hűtőben keletkező károkat.

Az IEC 60335-1 szabványnak megfelelően a Miele kifejezetten felhívja a figyelmet arra, hogy a bortemperáló hűtő telepítéséről szóló fejezetet, valamint a biztonsági előírásokat feltétlenül el kell olvasni és figyelmeztetéseket be kell tartani.

A Miele nem tehető felelőssé azon károkért, amelyek ezeknek az útmutatásoknak a figyelmen kívül hagyásából származnak.

Őrizze meg a Használati és szerelési utasítást, és adja azt tovább az esetleges következő tulajdonosnak!

 Az üvegtörés sérülésveszéllyel jár!

1 500 m-es tengerszint feletti magasság esetén a szekrényajtó üveglapja a megváltozott légnyomási viszonyok miatt összetörhet. Az éles szilánkok súlyos sérüléseket okozhatnak!

Rendeltetésszerű használat

▶ A borhűtő háztartási vagy háztartáshoz hasonló környezetben való használatra alkalmas, mint például

- üzletekben, irodákban vagy hasonló munkakörülmények között
- gazdaságokon
- a hotel, motel, reggeli panzió vendégei használatára és további tipikus lakókörülmények között.

Ez a borhűtő a szabadban nem használható.

▶ A bortemperáló hűtőt kizárólag háztartási keretek között, borok hűtésére és tárolására használja.

Minden más felhasználás tilos.

▶ A bortemperáló hűtő nem alkalmas gyógyszerek, vérplazma, laboratóriumi preparátumok vagy más hasonló, a gyógyszerkészítményekről szóló irányelv hatálya alá tartozó anyagok és termékek tárolására és hűtésére. A bortemperáló hűtő nem rendeltetésszerű használata a benne tárolt áru károsodásához vagy megromlásához vezethet. A bortemperáló hűtő nem alkalmas továbbá robbanásveszélyes közegben történő használatra.

A Miele nem vállal felelősséget a nem rendeltetésszerű használatból vagy helytelen kezelésből eredő károkért.

▶ Azok a személyek (gyerekeket is beleértve), akik fizikai, érzékelési vagy szellemi képességeik vagy tapasztalatlanságuk vagy tájékozatlanságuk miatt nem tudják a borhűtőt biztonságosan kezelni, a kezeléskor felügyelni kell őket.

Ezeknek a személyeknek csak akkor szabad a borhűtőt felügyelet nélkül használniuk, ha a működését úgy elmagyarázták nekik, hogy azt biztonságosan kezelni tudják. Fel kell tudniuk ismerni és meg kell tudniuk érteni a helytelen használat lehetséges veszélyeit.

Biztonsági utasítások és figyelmeztetések

Gyermekek a háztartásban

- ▶ A 8 év alatti gyermekeket tartsa távol a borteperáló hűtőtől, kivéve ha állandó felügyelet alatt állnak.
- ▶ 8 év feletti gyermekek csak akkor kezelhetik a borteperáló hűtőt felügyelet nélkül, ha a kezelését úgy elmagyarázták nekik, hogy biztonságosan tudják alkalmazni. A gyermekeknek fel kell tudniuk ismerni és meg kell tudniuk érteni a helytelen kezelés lehetséges veszélyeit.
- ▶ Gyermekeknek nem szabad felügyelet nélkül tisztítani vagy karbantartaniuk a borteperáló hűtőt.
- ▶ Figyeljen a borteperáló hűtő közelében tartózkodó gyermekekre. Soha se hagyja a gyermekeket a készülékkel játszani.
- ▶ Fulladásveszély! A gyermekek játék közben a csomagolóanyagokat (pl. fólia) magukra tekerhetik, vagy a fejükre húzhatják és megfulladhatnak. A csomagolóanyagokat tartsa távol a gyermekektől.

Műszaki biztonság

▶ A hűtőkör ellenőrizve van tömítettség szempontjából. A bortemperáló hűtő megfelel a vonatkozó biztonsági előírásoknak, valamint a megfelelő uniós irányelveknek.



▶ Ez a bortemperáló hűtő izobután (R600a) hűtőközeget tartalmaz, mely egy környezetkímélő, de gyúlékony gáz. A hűtőközeg nem károsítja az ózonréteget, és nem növeli az üvegházhatást.

A környezetbarát hűtőközeg használata részben a működési zaj növekedéséhez vezetett. A kompresszor üzemelési zaján kívül a hűtőkörben is előfordulhatnak áramlási zajok. Ezek a hatások sajnos elkerülhetetlenek, de nem befolyásolják a bortemperáló hűtő teljesítőképességét.

A bortemperáló hűtő szállításakor és beépítésekor/felállításakor ügyeljen arra, hogy a hűtőkör egyetlen része se sérüljön meg. A hűtőközeg kispriccelése szemkárosodáshoz vezethet.

Sérülések esetén:

- Kerülje a nyílt láng vagy gyújtóforrások használatát.
 - Válassza le a bortemperáló hűtőt az elektromos hálózatról.
 - Szellőztesse néhány percig a helyiséget, ahol a bortemperáló hűtő áll.
 - Értesítse az Ügyfélszolgálatot.
- ▶ Minél több hűtőközeg van egy bortemperáló hűtőben, annál nagyobbak kell lennie a helyiségnek, amelyben a hűtő fel lesz állítva. Esetleges vezetékhiba esetén túl kis helyiségekben gyúlékony gáz-levegő keverék képződhet. 11 g hűtőközegeként a helyiség nagysága legalább 1 m³ kell legyen. A hűtőközeg mennyisége a borhűtő belsejében lévő títustáblán található.

Biztonsági utasítások és figyelmeztetések

- ▶ A bortemperáló hűtő adattábláján található csatlakoztatási adatoknak (frekvencia és feszültség) feltétlenül meg kell egyezniük a villamos hálózat adataival, hogy a bortemperáló hűtő ne károsodjon. Csatlakoztatás előtt hasonlítsa össze ezeket az adatokat. Kétség esetén forduljon szakemberhez.
- ▶ A bortemperáló hűtő elektromos biztonsága csak akkor garantált, ha szabályszerűen kiépített védővezetékes (földelt) hálózati rendszerhez csatlakoztatja. Ezt az alapvető biztonsági berendezést ki kell építeni. Kétség esetén szakemberrel ellenőriztesse az elektromos hálózatot.
- ▶ A bortemperáló hűtő megbízható és biztonságos működése csak akkor garantált, ha a készülék a nyilvános elektromos hálózatra van csatlakoztatva.
- ▶ Amennyiben a csatlakozóvezeték sérült, akkor azt a Miele által felhatalmazott szakembernek kell kicserélnie a felhasználó veszélyeztetésének elkerülése érdekében.
- ▶ Az elosztó vagy hosszabbító nem garantálja a megkövetelt biztonságot (tűzveszély). Ezeket keresztül ne csatlakoztassa a bortemperáló hűtőt az elektromos hálózatra.
- ▶ Ha a feszültség alatt lévő részeket vagy a hálózati csatlakozó kábelt nedvesség éri, rövidzárlathoz vezethet. Ezért a borhűtőt ne tartsa nedves környezetben, vagy ahol fröcskölő víz érheti (pl. garázs, mosókonyha).

Biztonsági utasítások és figyelmeztetések

- ▶ Ezt a borteperáló hűtőt nem szabad nem rögzített helyeken (pl. hajókon) üzemeltetni.
- ▶ A borteperáló hűtő sérülései veszélyeztethetik az ön biztonságát. Ellenőrizze, hogy vannak-e a készüléken látható sérülések. Soha ne helyezzen üzembe sérült borteperáló hűtőt.
- ▶ A biztonságos működés szavatolása érdekében csak beépítve használja borteperáló hűtőt.
- ▶ Telepítési és karbantartási munkálatok vagy javítás előtt kapcsolja le a borteperáló hűtőt a hálózatról. A készülék csak akkor van leválasztva az elektromos hálózatról, ha:
 - az épületvillamossági biztosítók ki vannak kapcsolva, vagy
 - az épületvillamossági becsavarható biztosítók teljesen ki vannak csavarva, vagy
 - a hálózati csatlakozókábel le van választva az elektromos hálózatról. A csatlakozó dugasszal ellátott csatlakozóvezetékeket ne a kábelnél, hanem a dugasznál fogva húzza ki a hálózatról.
- ▶ A szakszerűtlen beépítési és karbantartási munkák, vagy javítások a felhasználóra jelentős veszélyeket jelenthetnek. Beszerelési és karbantartási munkákat vagy javításokat csak a Miele által felhatalmazott szakemberek végezhetnek.
- ▶ A garanciális igény nem érvényesíthető, ha a borteperáló hűtő javítását nem a Miele által engedélyezett Ügyfélszolgálat végzi el.
- ▶ A hibás alkatrészeket csak eredeti Miele pótalkatrészekre szabad kicserélni. Csak ezeknél az alkatrészeknél garantálja a Miele, hogy a biztonsági követelmények teljes mértékben teljesülnek.

Biztonsági utasítások és figyelmeztetések

▶ Gz a borteperáló hűtő sajátos követelményei miatt (pl. hőmérséklet, nedvesség, kémiai ellenálló képesség, kopásállóság és rezgés) speciális világítóeszközzel van felszerelve. Gzt a világítóeszközt csak rendeltetésszerűen szabad használni. A világítóeszköz nem alkalmas helyiségek megvilágítására. A cserét csak felhatalmazott szakember vagy a Miele Ügyfélszolgálat végezheti el. A borteperáló hűtőben több fényforrás található, melyek legalább „G” energiahatékonysági osztályúak.

Szakszerű használat

▶ A borteperáló hűtőt egy meghatározott klímaosztályra (a helyiség hőmérséklet-tartománya) méretezték, amelynek a határértékeit be kell tartani. A klímaosztály a borteperáló hűtő belső terében lévő adattáblán található. Alacsonyabb szobahőmérsékleten a kompresszor hosszabb ideig áll, így a borteperáló hűtő nem tudja tartani a kívánt hőmérsékletet.

▶ A légbe- és kifúvó nyílásokat nem szabad eltakarni, vagy eltorlaszolni. Úgy többé nem garantált a megfelelő légvezetés. Növekszik az energiafogyasztás és nem kizárt az alkatrészek károsodása.

▶ Ha a borteperáló hűtőben zsíros vagy olajos ételeket tárol, ügyeljen arra, hogy az esetlegesen kiszivárgó zsír vagy olaj ne érintkezzen a borteperáló hűtő műanyag részeivel. Az esetleg kiömlő zsír vagy olaj miatt feszültség okozta repedések keletkezhetnek a műanyagban, és ezáltal a műanyag eltörhet vagy megrepedhet.

▶ Tűz- és robbanásveszély! Ne tartson a borteperáló hűtőben robbanékony anyagokat és éghető hajtógázzal működő termékeket (pl. spray-ket). Gyúlékony gázkeverékek az elektromos alkatrészek hatására meggyulladhatnak.

▶ Robbanásveszély! Ne használjon elektromos készüléket a borteperáló hűtőben. Szikraképződés történhet.

Biztonsági utasítások és figyelmeztetések

A nemesacél készülékekre vonatkozó előírás:

- ▶ A ragasztóanyag károsítja a felületkezelt nemesacél felületet, így az már nem véd a szennyeződésekkel szemben. Ne ragasszon nemesacél felületre jegyzetpapírt, átlátszó ragasztószalagot, fedő ragasztószalagot vagy más ragasztóanyagot.
- ▶ A felület karcolásra érzékeny. Még a hűtőmágnes is megkarcolhatja a felületet.

Tartozékok és pótalkatrészek

- ▶ Kizárólag eredeti Miele tartozékokat használjon. Amennyiben más alkatrészek kerülnek rá- vagy beszerelésre, akkor a garanciára, jótállásra és/vagy termékfelelősségre vonatkozó követelések érvényüket veszítik.
- ▶ A Miele a borteperáló hűtő sorozatgyártásának befejezését követően még legfeljebb 15 évig, de legalább 10 évig garantálja a be rendezés működéséhez szükséges pótalkatrészek rendelkezésére állását.

Biztonsági utasítások és figyelmeztetések

Tisztítás és ápolás

▶ Ne kezelje az ajtók tömítését olajokkal vagy zsírokkal.

Ezáltal az ajtótömítés az idő folyamán porózussá válik.

▶ Egy gőztisztító készülék gőze az áramvezető alkatrészekre juthat és rövidzárlatot okozhat.

A bortemperáló hűtő tisztításához soha ne használjon gőztisztító készüléket.

▶ A hegyes vagy éles tárgyak megsértik a hűtőgenerátort, és emiatt a bortemperáló hűtő működésképtelenné válik. Ezért ne használjon hegyes vagy éles tárgyakat

- a jégréteg eltávolításához,
- a maradványok, pl. címkék eltávolításához.

Szállítás

- ▶ A bortemperáló hűtőt mindig felállítva, a szállítási csomagolásában szállítsa, hogy ne sérülhessen meg.
- ▶ Sérülés és károsodás veszélye! A nagy súly miatt a bortemperáló hűtőt csak egy második személy segítségével szállítsa.

A régi készülék ártalmatlanítása

- ▶ Adott esetben tegye tönkre régi bortemperáló hűtője vagy hűtőkészüléke ajtózárait.
Ezáltal megakadályozza, hogy gyerekek játék közben bezárhassák magukat és életveszélybe kerülhessenek.
- ▶ A kifröccsenő hűtőközeg szemsérüléseket okozhat! Ne sértse meg a hűtőkör elemeit, pl.
 - a párologtató hűtőközeg-csatornáinak kiszúrásával,
 - a csővezetékek megtörésével,
 - a felületek bevonó rétegeinek lekaparása által.

Az ön hozzájárulása a környezetvédelemhez

A szállítási csomagolás ártalmatlanítása

A csomagolás megóvja a bortemperálós hűtőt a szállítási sérülésektől. A csomagolóanyagokat környezetvédelmi és hulladékkezelés-technikai szempontok alapján választottuk ki, így azok újrahasznosíthatók.

A csomagolásnak az anyagkörforgásba való visszavezetése nyersanyagot takarít meg, és csökkenti a keletkező hulladék mennyiségét. Szakkereskedője visszaveszi a csomagolást.

A régi készülék ártalmatlanítása

Az elektromos és elektronikus készülékek sokszor értékes anyagokat tartalmaznak. Tartalmaznak azonban olyan anyagokat, elegyeket és alkatrészeket is, amelyek a működésükhöz és a biztonságukhoz voltak szükségesek. A háztartási szemétbe kerülve, illetve nem megfelelő kezelés esetén ezek veszélyeztethetik az emberi egészséget és a környezetet. Ezért régi készülékét semmi esetre se tegye a háztartási szemétbe.

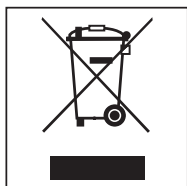

A leadáshoz használja az önkormányzatoknál, a kereskedőknél vagy a Mielénél hivatalosan kijelölt, az elektromos és elektronikus készülékek leadására és hasznosítására szolgáló gyűjtő- és visszavételi helyeket. Az ártalmatlanítandó

készüléken lévő esetleges személyes adatok eltávolításáért törvényileg saját maga felel.

Gondoskodjon róla, hogy a bortemperálós hűtő csővezetékei a megfelelő, környezetbarát ártalmatlanítási helyre történő szállításig ne sérüljenek meg. Így ugyanis a hűtőkörben található hűtőközeg és a kompresszorban lévő olaj nem kerülhet a környezetbe.

Gondoskodjon róla, hogy a régi készülékét az elszállításig gyermekek elől biztonságosan elzárt helyen tárolják. Erről a Használati és szerelési utasítás „Biztonsági útmutatások és figyelmeztetések” fejezetben tájékozódhat.

Energiamegtakarítás

	normál energiafogyasztás	megnövekedett energiafogyasztás
Felállítás / Karbantartás	Szellőztetett helyiségekben.	Zárt, nem szellőző helyiségekben.
	Védve a közvetlen napsugárzástól.	Közvetlen napsugárzás esetén.
	Nem hőforrás mellett (fűtőtest, tűzhely).	Hőforrás mellett (fűtőtest, tűzhely).
	Ideális, 20 °C-os szobahőmérséklet esetén.	Magas, 25 °C feletti szobahőmérséklet mellett.
	A szellőző réseket ne takarja le, és rendszeresen tisztítsa meg a portól.	Letakart vagy poros szellőző rések esetén.
Hőmérséklet-beállítás	10–12 °C	Minél alacsonyabb a beállított hőmérséklet, annál magasabb az energiafogyasztás!
Használat	A farostélyok elrendezése a kiszállítási állapot szerint.	
	A készülékajtót csak szükség esetén és a lehető legrövidebb ideig nyissa ki. A boros palackokat megfelelően válogatva rendezze el.	A gyakori és lassú ajtónyitás miatt a hideg kiszökik, és meleg levegő áramlik be. A bortemperáló hűtő próbálja lehűteni a hűtőteret, ezért a kompresszor működési ideje nő.
	A rekeszeket ne rakja meg túlságosan, hogy a levegő keringeni tudjon.	A rossz légkeringés a hűtési teljesítmény csökkenéséhez vezet.





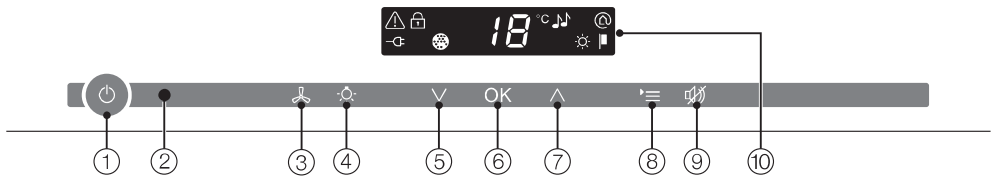



Készülékleírás

Kezelőpanel



- ① A teljes bortemperáló hűtő be- és kikapcsolása
- ② Optikai interfész (csak a Miele Ügyfélszolgálat számára)
- ③ A DynaCool funkció (állandó páratartalom) be- és kikapcsolása
- ④ Bemutató világítás be- és kikapcsolása
- ⑤ A hőmérséklet beállítása (∨ = hidegebbre)
- ⑥ Egy kiválasztás megerősítése (OK gomb)
- ⑦ A hőmérséklet beállítása (∧ = melegebbre)
- ⑧ Beállítási mód kiválasztása és elhagyása
- ⑨ A hőmérséklet-, ill. az ajtóriasztás kikapcsolása
- ⑩ Kijelző hőmérséklet-kijelzővel és piktogramokkal (a piktogramok csak beállítási módban láthatók; a piktogramok magyarázatát lásd a táblázatban)

A piktogramok magyarázata

Piktogram	Jelentés	Funkció
	Reteselés	Akaratlan kikapcsolás és a beállítások elállítása elleni biztosítás
	Hangjelzés	A gombhangok és az ajtóriasztáskor megszólaló figyelmeztető hang kiválasztási lehetőségei
	Miele@Home	Csak behelyezett és bejelentett Miele@home kommunikációs modul ill. kommunikációs stick esetén látható
	Bemutató mód (csak bekapcsolt bemutató mód esetén látható)	Bemutató mód kikapcsolása
	A kijelző fényereje	A kijelző fényerejének beállítása
	Active AirClean szűrő	Világít, ha cserélni kell az Active AirClean szűrőt
	Hálózati csatlakozás (csak kikapcsolt borhűtőnél látható)	Megerősíti, hogy a készüléket elektromosan csatlakoztatták, áramkimaradás esetén villog
	Riasztás (csak ajtó- vagy hőmérséklet riasztás esetén látható)	Ajtóriasztás esetén világít, hőmérséklet riasztás, áramkimaradás és más hibajelentések esetén villog

Készülékleírás

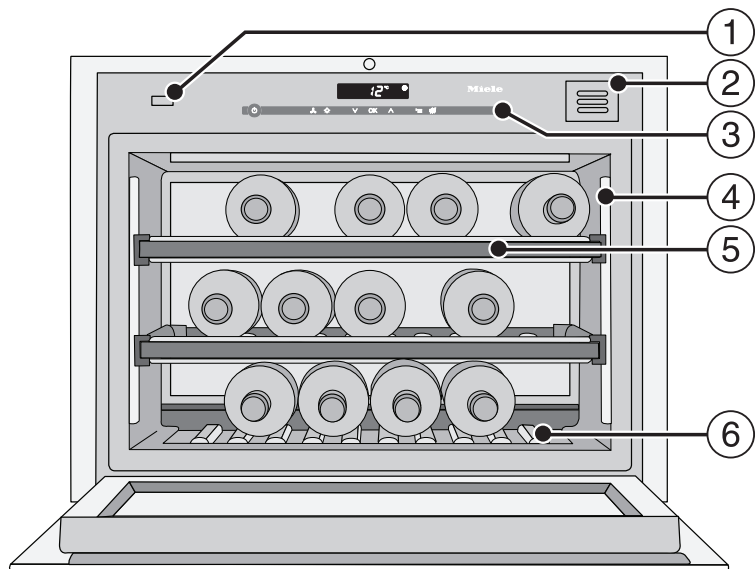

- ① Ajtónyitási segítség (Push2open)
- ② Active AirClean szűrő
- ③ Kezelőpanel
- ④ Világító sáv
- ⑤ Farostély felíratos lécekkal (FlexiFrames Noteboard-dal)
- ⑥ Díszítő rostély
(A díszítő rostélyt ki lehet venni. A típus tábla a díszítő rostély alatt található.)

Az ajtónyitási segítség helyes használata

A Push2open-rendszer megkönnyíti a bortemperáló hűtő ajtajának kinyitását. Borhűtőjének ajtaja nyomásra érzékeny.

Kiszállítási állapotban a Push2open rendszer inaktív. Ezt a funkciót a fülkébe való beépítést követően a Be/Kikapcsoló gomb működtetésével kell aktiválni (Lásd: „Borhűtő be- és kikapcsolása“).

Készülékajtó kinyitása

⚠️ Az ajtónyitási segítség helytelen használata károsodást okozhat.

A készülékajtó blokkolása nyitás közben ill. az ajtónyitási segítség benyomása vagy megtartása a zárás közben károsíthatja az ajtónyitási segítséget.

Ne manipulálja az ajtónyitási segítséget.

Ahhoz, hogy adott esetben az ajtónyitási segítséget a kiindulási pozíciójába helyezze, húzza ki a hálózati dugót, és öt mp után újra dugja be.

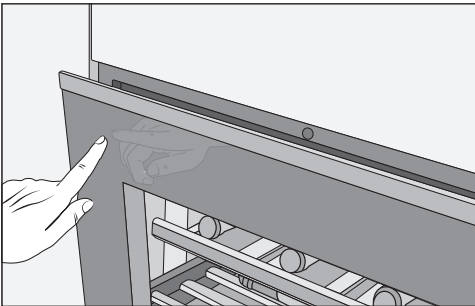

- Kicsit nyomja meg a készülékajtó **bal felső részét**, majd engedje el. A készülékajtó magától résnyire kinyílik.

- Ezután tárja ki a készülékajtót.

⚠️ A nyitott készülékajtó helytelen használata károsodást okozhat. Károsodást okozhat, ha a nyitott készülékajtót megterheli. Ne helyezzen tárgyakat a nyitott készülékajtóra!

Akaratlan nyitás elleni védelem: ha nem tárja ki a készülékajtót, akkor az kb. 3 másodperc múlva magától bezáródik.

A készülékajtó zárása

- Nyomja be a készülékajtót.

Ügyeljen arra, hogy ha a készülékajtó előtt mágnessel foglalatосkodik, akkor az ajtó akaratlanul is kinyílnak. Ennek oka a bortemperáló hűtő zármechanizmusának működési módja.

Tartozékok

Mellékelt tartozékok

Kréta

A mellékelt krétát használja a farostélyokon lévő mágneslécek feliratozásához. Így jól át tudja tekinteni a betárolt borfajtákat.

Active AirClean szűrő

Az Active AirClean szűrő gondoskodik az optimális légcseréről és ezáltal a bortemperáló hűtőben uralkodó kiváló levegőminőségről.

Fabordák az üvegek keresztbe fektetéséhez

A készülékkel együtt szállított fabordák segítségével a hosszabb borosüvegeket, például a magnum palackokat elhelyezheti keresztben a bortemperáló hűtőben.

Utólag vásárolható tartozékok

A bortemperáló hűtőhöz praktikus tartozékok, valamint tisztító- és ápolószerek kaphatók a Miele termékválasztékában.

Wi-Fi-Stick (Miele@Home)

A Wi-Fi stickkel hűtőszekrénye kommunikációképesse válik, így a készülék adatait bármikor lehívhatja.

A Wi-Fi sticket a Miele Vevőszolgálatának kell telepítenie.

Univerzális mikroszálas kendő

A mikroszálas kendő segít az ujjlenyomatok és enyhébb szennyeződések eltávolításában a nemesacél előlapokon, készülékpaneelen, ablakokon, bútorokon, autóüvegen stb.

MicroCloth készlet

A MicroCloth készlet egy univerzális, egy üveghez való és egy fényesítőkendőből áll.

A kendők különösen szakadásállóak és strapabíróak. A nagyon finom mikroszálaiknak köszönhetően a kendők magas tisztítási teljesítményt érnek el.

Active AirClean szűrő

A leírást lásd a „Mellékelt tartozékok“ fejezetben.

Utólag vásárolható tartozékokat rendelhet a Miele webshopjában. Ezek a termékek kaphatók a Miele Ügyfélszolgálatánál is (lásd a használati útmutató végét), és a Miele szakkereskedőknél.

A bortemperáló hűtő be- és kikapcsolása

Az első használat előtt

Csomagolóanyagok

- Távolítsa el az összes csomagolóanyagot a belső térből.

Védőfólia (modelltől függően)

A nemesacél felületeket védőfóliával látták el, hogy szállítás közben védjék a sérülésektől.

- Csak azután húzza le a védőfóliát, hogy a bortemperáló hűtőt a rendeltetési helyén beépítette. Az egyik felső saroknál kezdve húzza le a fóliát.

A bortemperáló hűtő tisztítása

Vegye figyelembe ehhez a „Tisztítás és ápolás“ fejezet megfelelő útmutatásait.

- Tisztítsa le a szekrény belsejét és a tartozékokat.

A bortemperáló hűtő kezelése

E bortemperáló hűtő kezeléséhez elegendő megérinteni az érintőgombokat.

Minden érintést billentyűhang hagy jóvá. Ezt a gombhangot ki is kapcsolhatja (lásd a „További beállítások elvégzése – Hangjelzések ♪“ részt).

A bortemperáló hűtő bekapcsolása

Amint csatlakoztatta a bortemperáló hűtőt az elektromos hálózathoz, hamarosan megjelenik a kijelzőn a hálózati csatlakozás piktogramja .



- Érintse meg a Be/Ki gombot.

A hálózati csatlakozás piktogramja  kialszik, a bortemperáló hűtő pedig elkezdi hűteni.

Az első üzembe helyezés során a beállított hőmérséklet eléréséig villog a riasztás piktogramja .

A belső világítás nyitott készülékajtónál világít.

A bortemperáló hűtő be- és kikapcsolása

A bortemperáló hűtő kikapcsolása



- Érintse meg a be/ki gombot.
Ha ez nem lehetséges, akkor a reteszelés be van kapcsolva!

A kijelzőn kiábrázolódik a hőmérséklet-kijelzés, és megjelenik a hálózati csatlakozás piktogramja .

A belső világítás kiábrázolódik, a hűtés pedig kikapcsol.

Hosszabb távollét esetén

Ha hosszabb ideig nem használja a bortemperáló hűtőt, akkor:

- Kapcsolja ki a bortemperáló hűtőt.
- Húzza ki a hálózati csatlakozódugót, vagy kapcsolja ki az otthoni kismegszakítót.
- Tisztítsa ki a bortemperáló hűtőt.
- A megfelelő szellőzés és a szagképződés elkerülése érdekében hagyja nyitva a bortemperáló hűtő ajtaját.

Ha hosszabb távollét esetén kikapcsolja a borhűtőt, de nem tisztítja ki, akkor zárt hűtőajtónál fennáll a penészesedés veszélye.

Feltétlenül tisztítsa ki a bortemperáló hűtőt.

További beállítások elvégzése

Bizonyos beállításokat csak a beállítási módban tud elvégezni a bortemperáló hűtőn.

Beállítási módban az ajtóriasztás automatikusan le van tiltva.

Reteszelés

A reteszeléssel a következők ellen biztosíthatja a bortemperáló hűtőt:

- akaratlan kikapcsolás,
- akaratlan hőmérséklet-elállítás,
- a DynaCool akaratlan kiválasztása,
- a bemutató világítás akaratlan bekapcsolása.

A reteszelés be-/kikapcsolása



- Érintse meg a beállítások gombját.

A kijelzőn megjelenik az összes választható piktogram, a  piktogram villog.



- Érintse meg az OK-gombot a kiválasztás nyugtázására.

A kijelzőn villog az utoljára kiválasztott beállítás, és világít a  piktogram.



- Az \wedge vagy \vee gombok megérintésével most beállíthatja, hogy a reteszelés ki- vagy bekapcsolt állapotban legyen:

\wedge : Reteszelés kikapcsolva

\vee : Reteszelés bekapcsolva



- Érintse meg az OK-gombot a kiválasztás nyugtázására.

A kiválasztott beállítás átvételre kerül, a  piktogram villog.



- Érintse meg a beállítások gombját a beállítási módból történő kilépéshez. Ellenkező esetben az elektronika kb. egy perc után automatikusan kilép a beállítási módból.

Bekapcsolt reteszelésnél a kijelzőn a  világít.

További beállítások elvégzése

Hangjelzések

A borteperáló hűtő kétféle hangjelzést ad ki: gombhangokat, ajtó- és hőmérsékleti riasztás esetén pedig figyelmeztető hangokat.

A gombhangot, valamint az ajtóriasztás figyelmeztető hangját be- és kikapcsolhatja, a hőmérsékleti riasztást nem lehet kikapcsolni.

Négy beállítási lehetőség közül választhat. Gyárilag a 3 lehetőség van beállítva, azaz a gombhang és az ajtóriasztás be vannak kapcsolva.

A hangjelzések be-/kikapcsolása



- Nyomja meg a beállítások gombját.

A kijelzőn megjelenik az összes választható piktogram, a  piktogram villog.



- Nyomja addig a hőmérséklet beállítására szolgáló gombokat (\wedge vagy \vee), amíg a kijelzőn a  piktogram nem villog.



- A kiválasztott lehetőséget az OK gomb megnyomásával erősítse meg.

A kijelzőn villog az utoljára kiválasztott beállítás, és világít a  piktogram.



- A \wedge vagy \vee gombok megérintésével most kiválaszthatja az alábbiakat:
 - 0: Gombhang ki, Ajtóriasztás ki
 - 1: Gombhang ki; Ajtóriasztás be (4 perc után)
 - 2: Gombhang ki, Ajtóriasztás be (2 perc után)
 - 3: Gombhang be, Ajtóriasztás be (2 perc után).



- A kiválasztott lehetőséget az OK gomb megnyomásával erősítse meg.

A kiválasztott beállítást a készülék átveszi, a  piktogram villog.



- Nyomja meg a beállítások gombját, hogy kilépjen a beállítási módból. Egyébként a rendszer a beállítási módból kb. egy perc múlva automatikusan kilép.

A kijelző fényereje☀️

A kijelző fényerejét a térbeli környezet fényviszonyaihoz illesztheti.

A kijelző fényereje fokozatonként 1 és 3 között változtatható. Gyárilag a 3 van beállítva (maximális fényerő).

A kijelző fényerejének módosítása



- Érintse meg a beállítások gombját.

A kijelzőn megjelenik az összes választható piktogram, a ☀️ piktogram villog.



- Érintse meg annyiszor a hőmérséklet beállítására szolgáló gombokat (^ vagy v), amíg a kijelzőn a ☀️ piktogram nem villog.



- Érintse meg az OK-gombot a kiválasztás nyugtázására.

A kijelzőn villog az utoljára kiválasztott beállítás, és világít a ☀️ piktogram.



- Az ^ vagy v gombok megérintésével most módosíthatja a kijelző fényerejét:
1: minimális fényerő
2: közepes fényerő
3: maximális fényerő.



- Érintse meg az OK-gombot a kiválasztás nyugtázására.

A kiválasztott beállítás átvételre kerül, a ☀️ piktogram villog.



- Érintse meg a beállítások gombját a beállítási módból történő kilépéshez. Ellenkező esetben az elektronika kb. egy perc után automatikusan kilép a beállítási módból.

Az optimális hőmérséklet és levegőminőség

A borok a környezeti feltételektől függően folyamatosan változnak. Így mind a hőmérséklet, mind pedig a levegő minősége fontos az eltarthatóság szempontjából.

A borteperáló hűtő ideális hőmérsékletet, magasabb páratartalmat, valamint szagmentes környezetet biztosít a borok számára, így optimális tárolási feltételeket teremt.

A hűtőszekrényvel szemben a borteperáló hűtő rezgésszegény környezetet is garantál, így a bor érési folyamata zavartalan.

Az optimális hőmérséklet

A borok 6–18 °C-os hőmérsékleten tárolhatók. Ha vörös- és fehérborokat szeretne együtt tárolni, válasszon 12–14 °C-os hőmérsékletet. Ez mind a fehér-, mind a vörösbor számára megfelelő hőmérséklet. A vörösborot az elfogyasztása előtt legalább két órával vegye ki a bortároló szekrényből, és nyissa ki, hogy a bor oxigént kapjon, és kibontakozzon az aromája.

A túl magas (22 °C feletti) tárolási hőmérséklet túl gyorsan megérleli a bort, így az aromája nem tud kibontakozni. Túl alacsony (5 °C alatti) tárolási hőmérsékleten viszont nem történik meg a bor optimális érése.

Melegben a bor kitágul, hidegben pedig összehúzódik – a hőmérséklet-ingadozás stresszt jelent a bor számára, és emiatt az érése megszakad. Ezért nagyon fontos egy közel ingadozásmentes hőmérséklet biztosítása.

Borfajta	Ajánlott fogyasztási hőmérséklet*
Könnyű, gyümölcsös vörösborok:	+14 °C és +16 °C között
Nehéz vörösborok:	+18 °C
Rozé borok:	+8 °C és +10 °C között
Finom, aromás fehér borok:	+8 °C és +12 °C között
Nehéz vagy édes fehér borok:	+12 °C és +14 °C között
Pezsgő, habzóbor, prosecco:	+6 °C és +10 °C között

* A bort mindig az ajánlott fogyasztási hőmérsékletnél 1–2 °C-kal hűvösebb hőmérsékleten tárolja, mivel az ital a pohárba történő kitöltéskor felmelegszik.

Tanács: A nehéz vörösborokat fogyasztásuk előtt 2–3 órával ajánlott felnyitni, hogy a bor magába szívhassa az oxigént, és kibontakozzon az aromája.

Az optimális hőmérséklet és levegőminőség

Biztonsági berendezések alacsony környezeti hőmérsékleteken

A bor túl alacsony hőmérséklettel szembeni védelme érdekében biztonsági termosztát gondoskodik arról, hogy a készülékben ne essen le túlságosan a hőmérséklet. Ha a környezeti hőmérséklet egyszer csak csökkenne, akkor a készülékben automatikusan bekapcsolódik a fűtés, amely állandó szinten tartja a belső hőmérsékletet. Ha tovább süllyed a környezeti hőmérséklet, akkor a készülék végül magától lekapcsolódik.

Hőmérséklet beállítása

- Állítsa be a hőmérsékletet a kijelző alatti két gombbal.

A megfelelő gombot megérintve



- hőmérséklet csökken



- hőmérséklet nő.



- A kiválasztás megerősítéséhez nyomja meg az OK gombot, **vagy**
- az utolsó gombnyomást követően várjon kb. 5 másodpercet.

A hőmérséklet beállítása közben a hőmérsékleti érték villogva jelenik meg a kijelzőn.

A következő változásokat figyelheti meg a gombok megérintésekor a kijelzőn:

- Első érintésre: a **legutóbb beállított hőmérsékleti érték** villog a kijelzőn.
- Minden további érintésre: a hőmérséklet értéke 1 °C-os lépésekben változik.
- Ha az ujját a gombon hagyja: a hőmérsékleti érték folyamatosan változik.

A legmagasabb vagy a legalacsonyabb hőmérsékleti érték elérése után egy negatív gombhang szólal meg (ha a gombhang be van kapcsolva).

Körülbelül 5 másodperccel az utolsó gombnyomás után a hőmérséklet-kijelző automatikusan átáll a bortemperáló hűtőben uralkodó **tényleges** hőmérsékleti értékre.

Ha elállította a hőmérsékletet, akkor el-tart egy ideig, amíg a kívánt hőmérséklet beállítódik.

A hőmérséklet-kijelző mindig a **tényleges** hőmérsékletet mutatja.

Az optimális hőmérséklet és levegőminőség

A hőmérséklet lehetséges beállítási értékei

A hőmérséklet 5 °C és 20 °C között állítható be.

Hőmérséklet-kijelző

A hőmérséklet-kijelző normál üzemmódban a tényleges hőmérsékletet mutatja.

Ha a hőmérséklet nem a kijelmezhető hőmérsékleti tartományban van, a kijelzőn csak vonalak villognak.

A környezeti hőmérséklet és a beállítás függvényében néhány óráig eltarthat, amíg a készülék a kívánt hőmérsékletet eléri és tartósan kijelzi.

Levegőminőség és páratartalom

A hagyományos hűtőszekrényben a páratartalom a bor számára túl alacsony és ezért a hűtőszekrény nem alkalmas bor tárolására. A magas páratartalom nagyon fontos a bor tárolásához, hogy a dugó kívülről nedves maradjon. Alacsony páratartalom esetén a dugó kívülről kiszárad és az üveget már nem lehet szorosan lezárni. Ezért a borospalackokat fektetve kell tárolni, hogy a bor a dugót belülről nedvesen tartsa. Ha a levegő kerül az üvegbe, a bor biztosan megromlik!

 Kiegészítő párasítás károsodást okozhat.

A páratartalom megnő és lecsapódik a belső térben. A kondenzvíz károkat okozhat a borhűtőn, pl. korróziót.

Ne nedvesítse a borhűtő klímáját azáltal, hogy pl. egy vízzel teli edényt állít fel.

Az optimális hőmérséklet és levegőminőség

DynaCool

(állandó páratartalom) ✂ használata

A DynaCool-lal nő a relatív páratartalom az egész borhűtőben. Ugyanakkor a páratartalmat és a hőmérsékletet egyenletesen oszlatja el, hogy borait megfelelő körülmények között tárolja. Így a borsó térben tartósan egy olyan klíma jön létre, amely egy borpincének felel meg.

A DynaCool bekapcsolása

Ha a bortemperáló hűtőt a bor hosszú távú tárolására kívánja használni, akkor alapvetően ajánlott bekapcsolva hagyni a DynaCool funkciót.



- A DynaCool funkció be- és kikapcsolásához érintse meg a gombot, hogy az világító sárga háttérűre váltson.

Ha nem is kapcsolta be a DynaCool-t, a borhűtő automatikusan bekapcsolja a ventilátorokat, amint a hűtés bekapcsol. Ez biztosítja, hogy borának megmaradjon az optimális klíma.

Nyitott készülékajtónál a ventilátorok átmenetileg automatikusan lekapcsolódnak!

A DynaCool kikapcsolása

Mivel bekapcsolt DynaCool mellett az energiafogyasztás kissé megemelkedik, és a borhűtő valamivel hangosabb is, az állandó DynaCool funkciót időközönként kikapcsolhatja.



- A DynaCool funkció be- és kikapcsolásához érintse meg a gombot, hogy az már ne világító sárga háttérű legyen.

Az optimális hőmérséklet és levegőminőség

Légcsere az Active AirClean szűrőn keresztül

Az Active AirClean szűrő gondoskodik az optimális légcseréről és ezáltal a kiváló levegőminőségről.

Az Active AirClean szűrőn keresztül friss külső levegő kerül a készülékbe.

Ezt követően a levegő a ventilátorok révén (DynaCool funkció) egyenletesen oszlik el a belső térben.

A külső levegő Active AirClean szűrőkön keresztüli szűrése arra szolgál, hogy csak friss, por- és szagmentes levegő kerüljön a készülékbe.

Ez attól is megóvjá a bort, hogy a szagok a dugón keresztül átítassák az italt.

Az Active AirClean szűrőt rendszeresen cserélni kell, erre a kijelzőn megjelenő  jelzés figyelmezteti önt (lásd az „Active AirClean szűrő“ részt).

A borteperáló hűtő figyelmeztető rendszerrel van ellátva, hogy a hőmérséklet ne emelkedhessen vagy süllyedhessen észrevétlenül, és így ne romolhassanak meg a borok.

Hőmérsékleti riasztás

Ha a hőmérséklet egy bizonyos érték alá csökken, vagy túllépi azt, akkor a kijelzőn villog a riasztás piktogramja . Emellett megszólal egy figyelmeztető hang is.

Hallható és látható jelzéseket például akkor ad ki a készülék, ha

- bekapcsolja a borteperáló hűtőt, és túl nagy mértékben tér el a hőmérséklet a beállított értéktől,
- ha a borospalackok átrendezésekor és kivételekor a helyiségből túl sok meleg levegő áramlik be,
- ha nagyobb mennyiségű borospalackot tárolnak be,
- áramkimaradás volt.

Amint a riasztási állapot befejeződik, elhallgat a figyelmeztető hang, a riasztás  piktogramja pedig kialszik.

A hőmérsékleti riasztás idő előtti kikapcsolása

Ha zavarja a figyelmeztető hang, akkor korábban is kikapcsolhatja.



- Érintse meg a gombot a hőmérsékleti riasztás kikapcsolásához.

A figyelmeztető hang elhallgat.

A riasztás piktogramja  tovább villog, amíg a riasztási állapot be nem fejeződik.

Hőmérsékleti és ajtóriasztás

Ajtóriasztás

Ha a készülékajtó kb. két percnél hosszabb ideig nyitva van, megszólal egy figyelmeztető hang. A kijelzőn világít a riasztás piktogramja .

Amint a készülékajtó bezáródik, elhallgat a figyelmeztető hang, a riasztás piktogramja  pedig kialszik.

Az ajtóriasztás idő előtti kikapcsolása

Ha zavarja a figyelmeztető hang, akkor korábban is kikapcsolhatja.



- Érintse meg a gombot az ajtóriasztás kikapcsolásához.

A figyelmeztető hang elnémul.

A riasztás piktogramja  tovább világít, amíg a készülékajtó be nem csukódik.

Ha az ajtóriasztás ellenére nem szólal meg figyelmeztető hang, akkor a beállítási módban ki lett kapcsolva a figyelmeztető hang (lásd a „További beállítások elvégzése – Hangjelzések“ részt).

Ha a borospalackokat zárt készülékajtónál is szeretné bemutatni, akkor a belső megvilágítás beállítható úgy, hogy az zárt készülékajtó esetén is bekapcsolva maradjon.

A világító sávokban a megvilágításról LED-ek gondoskodnak, így a bor nem melegszik fel, illetve az UV-fény sem károsítja.

A bemutató világítás be- és kikapcsolása



- Érintse meg a bemutató világítás be- és kikapcsolásának gombját, hogy az világító sárga háttérűre váltson.

A belső világítás most már zárt készülékajtónál is be van kapcsolva.

A bemutató világítás ismételt kikapcsolásához,

- érintse meg a bemutató világítás be- és kikapcsolásának gombját, hogy az már ne legyen világító sárga háttérű.

Zárt készülékajtó esetén most már ki van kapcsolva a belső világítás.

A bemutató világítás fényerejének beállítása

A bemutató világítás fényereje módosítható.



- Érintse meg a bemutató világítás be- és kikapcsolásának gombját, hogy az világító sárga háttérűre váltson.
- Érintse meg újra a bemutató világítás érintőgombját (kb. négy másodpercig), amíg a kijelzőn villogni nem kezd a *l* (két másodperc után villog a *h*).
- A fényerőt a hőmérséklet beállítás gombjai segítségével állítsa be (∇ és \wedge). Ehhez tartsa nyomva a gombokat. A beállítás közvetlen módon és fokozatmentesen történik, a beállítás eredménye a kijelzőn nem látható.

Ilyenkor a gomb megérintésének hatása:



- a világítás sötétebbre vált



- a világítás világosabbra vált.

Bemutató világítás



- Az OK gombbal hagyja jóvá a kiválasztott beállítást.

A beállított fényerő mentésre kerül. A kijelzőn újra megjelenik a hőmérséklet kijelzése.

Amint a készülékajtót bezárja, a bemutató világítás világít a beállított fényerővel. Amint a készülékajtót kinyitja, újra a normális belső világítás világít.

A bemutató világítás világítási időtartamának beállítása

A bemutató világítás világítási időtartama kiszállítási állapotban 30 percre van beállítva.

A világítási időtartamot 30, 60 és 90 perctől egészen 00-ig (végtelen) állíthatja be. A bemutató világítás ilyenkor a beállított fényerővel világít.

- Nyissa ki a készülék ajtaját.



- Érintse meg a bemutató világítás be- és kikapcsolásának gombját, hogy az világító sárga hátterűre váltszon.
- Érintse meg újra a bemutató világítás érintőgombját (kb. két másodpercig), amíg a kijelzőn villogni nem kezd a h.
- A hőmérséklet beállítására szolgáló gombokkal (∨ és ^) állítsa be a világítás időtartamát.
Az idő (percekben) villogva jelenik meg a kijelzőn.

A megfelelő gombot megérintve



- a világítási időtartam 30 perccel csökken,



- a világítási időtartam 30 perccel nő.



- Az OK gombbal hagyja jóvá a kiválasztott beállítást.

A beállított világítási időtartamot a készülék elmenti. A kijelzőn ismét megjelenik a hőmérséklet.

A beállított világítási időtartam a készülékajtó kinyitása és bezárása után mindig újraindul.

⚠ Sérülésveszély a LED-es világítás miatt!

Ez a világítás az RG 2 rizikóbesorolásnak felel meg. Ha a burkolat hibás, károsíthatja a szemet.

Hibás lámpaburkolat esetén ne nézzen optikai eszközökkel (nagyítóval stb.) közelről közvetlenül a világításba.

A borospalackok tárolása

A rezgések és a mozgás negatívan hat a bor érési folyamatára, ami a bor ízét is befolyásolhatja.

Hogy a palackok kivételével ne zavarja a többi borospalack tárolását, a hasonló borfajtákat lehetőleg ugyanazon a farostélyon helyezze el egymás mellett. Emellett ne rakja egymásra a borospalackokat a rostélyon.

Ideális esetben mindig fektetve kell tárolni a borospalackokat, hogy a természetes parafadugók nedvesek legyenek, és ne tudjon levegő behatolni a palackba.

Tanács: Továbbá javasoljuk, hogy a természetes parafadugókkal rendelkező borospalackokhoz emelje meg a páratartalmat a borhűtőben (lásd „Az optimális hőmérséklet és levegőminőség“ fejezet , „DynaCool (állandó páratartalom) 3“ részt).

 A leeső borospalackok sérülést okozhatnak.

Előfordulhat, hogy a borospalack beleakad a felette lévő rostélyba, és a farostély kihúzásakor a borospalack kiesik a készülékből.

A farostélyt mindig lassan és elővigyázatosan húzza ki.

 Az összetört üveg károsodást és sérülést okozhat.

A kiálló farostélyok és borospalackok az üvegajtó károsodásához vezethetnek, ha ebben az állapotban zárják be.

Kérjük, ügyeljen arra, hogy a farostélyok és borospalackok ne álljanak ki!

Ne takarja el a ventilátort a hátfalon – ez fontos a hűtőteljesítményhez!

A borospalackok tárolása

Betárolt borospalackok maximális magassága

Csak olyan borospalackok tárolhatók a borhűtőben, amelyek a következő üveg-magasságot nem lépik túl:

	max. magasság
hosszában betárolt borospalackok (standard)	310 mm
keresztben betárolt borospalack (lásd „Borospalackok elhelyezése keresztben“)	437 mm

Farostélyok

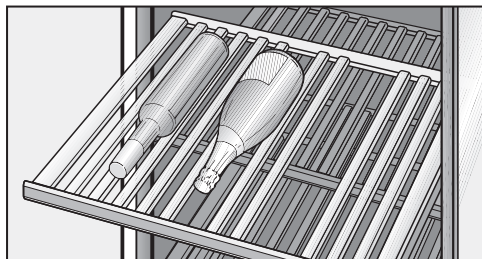

A három kihúzható sínen megvezetett farostély messzire kihúzható, így kényelmesen ki lehet venni és be lehet tenni a borospalackokat.

Farostélyok áthelyezése

A farostélyokat tetszőlegesen kivetheti és újra behelyezheti.

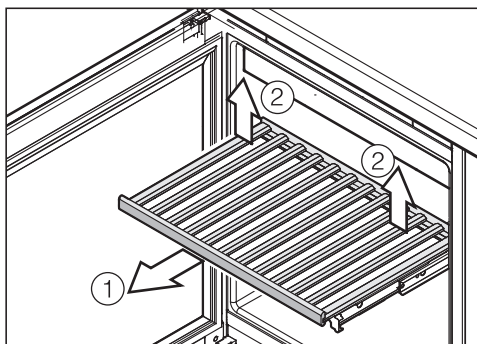

- Húzza előre ütközésig a farostélyt ①.
- Akassza ki hátul a farostélyt, ehhez hátul jobb és bal oldalon emelje meg ②.
- Előre húzva vegye ki a farostélyt.

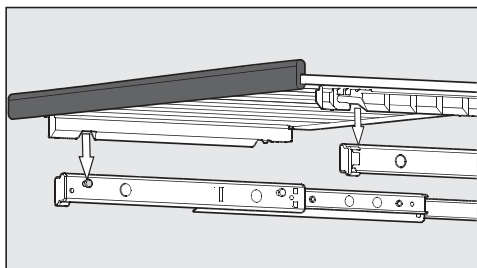

- A behelyezéshez helyezze a farostélyt a kihúzott sínekre. A farostély bemenetéseit illeszkednek a rögzítőcsapokra. A mágnespánt közben előrefelé mutat.

A borospalackok tárolása

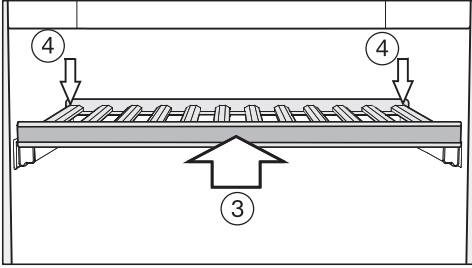

- Tolja be ütközésig a farostélyt a készülőbe ③.
- Nyomja a farostélyt egészen hátra, hogy az elől beakadjon.
- Hátral nyomja le a farostélyt, hogy hátul is beakadjon ④.

A farostély beigazítása

A farostélyok egyes bordái egyénileg állíthatók és a mindenkori palackmérethez igazíthatók. Így minden palack biztos pozícióban tárolható.

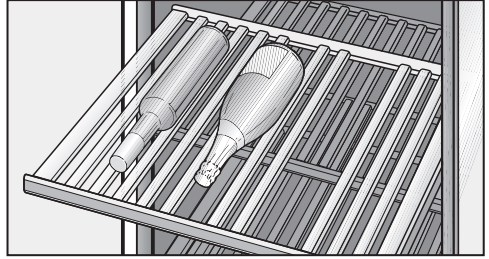

- Helyezze át vagy távolítsa el az egyes bordákat a farostélyról úgy, hogy egyszerűen felfelé leveszi. Így a farostély ideálisan az ön borospalackjainak méretéhez igazítható.

A díszítő rostély bordái (amelyek a készülőben teljesen lent található) nem állíthatók.

A borospalackok tárolása

A borospalackok tárolása keresztben elfektetve

A készülékkel együtt szállított fabordák segítségével a hosszabb borospalackokat, például a magnum palackokat elfektetheti keresztben a bortemperáló hűtőben.

Kérjük vegye figyelembe, hogy azok a borospalackok, amelyeket keresztbe szeretne behelyezni, max. 437 mm-es magasságúak lehetnek.

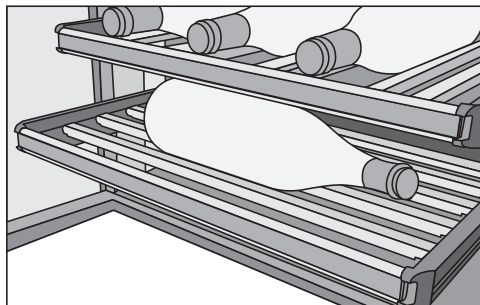

- Vegye ki egy farostély összes bordáját és a helyére tegye a mellékelt bordákat a keresztbe helyezéshez.

A farostély feliratozása

A tárolt borfajták áttekinthetősége érdekében feliratozhatja a faléceken elhelyezett, táblalakkal bevont mágnesléceket.

Ehhez használja a mellékelt krétát. Írhat közvetlenül a rostélyon lévő mágnesléc-re, de akár le is veheti:

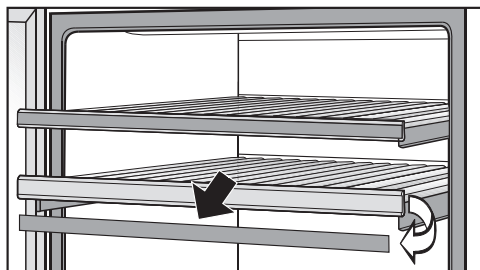

- Fogja meg oldalt a mágneslécet az oldalain és vegye le előre felé. A mágnesléceket mágnes tartja a farostélyon.
- A nem kívánt feliratokat nedves ronggyal tudja letörölni a mágneslécről.

⚠ A helytelen tisztítószer károkat okozhat.

Károsodhat a táblalakk bevonat, ha a mágnesléceket tisztítószerrel tisztítja.

A mágnesléceket csak tiszta vízzel tisztítsa.

- A mellékelt krétával feliratozza a mágneslécet, majd illessze vissza a farostély elejére.

A borospalackok tárolása

A díszítő rostély behelyezése

- Legalul tegye be a díszítő rostélyt a készülékbe (lásd a „Készülék-leírás” részt).

Maximális befogadóképesség

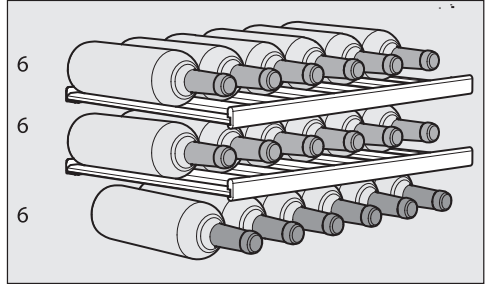

Összesen legfeljebb 18 palackot (0,75 l; palackforma: bordói palack, max. palack magasság: 310 mm) tárolhat a készülékben.

A maximális számú palackot csak akkor tudja elhelyezni, ha az összes farostélyt felhasználja (a keresztirányban behelyezett fabordák nélkül).

⚠ Károsodás veszélye a farostélyok túlterhelése miatt!

25 kg-nál nagyobb terhelésnek kitett farostély annak károsodásához vezethet.

Két sornál több borospalack tárolása kerülendő.

Automatikus leolvasztás

A borteperáló hűtő automatikusan leolvaszt.

Ügyeljen arra, hogy ne jusson víz az elektronikába vagy a világításba.



A befolyó nedvesség károsodást okozhat.

A gőztisztító készülék gőze a műanyag részeket és az elektromos alkatrészeket károsíthatja.

Ne használjon gőztisztító készüléket a borhűtő tisztításához.

A borhűtő belsejében lévő típustáblát nem szabad eltávolítani! Hiba esetén szükség van rá!

Útmutatások a tisztítóeszközkhöz

Hogy a felületek károsodását elkerülje, **ne** használjon a tisztításhoz

- szóda-, ammónia-, sav- vagy klorid-tartalmú tisztítószereket,
- vízkőoldó tisztítószereket,
- súroló hatású tisztítószereket (pl. súrolóport, folyékony súrolószert, tisztítóköveket),
- oldószertartalmú tisztítószereket,
- nemesacél-tisztító szereket,
- mosogatógép-tisztítót,
- sütőtisztító spray-eket,
- üvegtisztítót (kivételt képez a készülékajtó üvege),
- dörzsölő, kemény szivacsot és kefét (pl. edénysúroló szivacsot),
- tisztító radírt,
- éles fémpengét.

A bortemperáló hűtő belsejében csak élelmiszerekre ártalmatlan tisztító- és ápolószereket használjon.

A tisztításhoz langyos vizet és kevés kézi mosogatószert ajánlunk.

Tisztítás és ápolás

A borteperáló hűtő tisztítása előtt

- Kapcsolja ki a borteperáló hűtőt.
- Vegye ki a borosüvegeket a borteperáló hűtőből, és tárolja őket hűvös helyen.
- Vegyen ki a tisztításhoz minden olyan további alkatrészt, amelyet ki lehet venni.
- A farácsok tisztítása előtt távolítsa el a mágnesléceket.

Belső tér, készülékajtó, tartozékok

Rendszeresen, legalább havonta egyszer tisztítsa meg a borteperáló hűtőt.

A szennyeződéseket ne hagyja megszáradni, hanem azonnal távolítsa el.

- A belső teret langyos vízzel és egy kevés kézi mosogatószerrel tisztítsa meg.
- A fából készült alkatrészeket nedves kendővel tisztítsa meg, azok **nem** nedvesedhetnek át.

 A helytelen tisztítás károkat okozhat.

A mágneslécek táblalakk bevonata károsodhat.

Ne tisztítsa elől a farostélyokon a mágnesléceket tisztítószerrel, hanem csak tiszta vizet használjon.

- Tisztítás után törölje át a belső teret és a tartozékokat tiszta vízzel, majd szárítsa meg mindent puha kendővel. Hagyja rövid időre nyitva a borhűtő ajtaját.
- A készülék ajtajának üveg felületeit üvegtisztítóval tisztítsa meg.

A nemesacél készülékekre vonatkozó előírás:

A készülékfront kiváló minőségű felületréteggel (CleanSteel) van ellátva. Véd a szennyeződések ellen és megkönnyíti a tisztítást.

 A helytelen tisztítás károkat okozhat.

A felületréteg (CleanSteel) károsodhat.

Ezeket a felületeket **ne kezelje nemesacél-tisztító szerrel.**

Ezeket a felületeket **ne kezelje Miele nemesacél ápolószerrel.** Látható csíkokat képez.

A szellőzőrések tisztítása

A porlerakódások növelik az energiafogyasztást.

- Tisztítsa rendszeresen a szellőzőréseket egy ecsettel vagy porszívóval (ehhez használja pl. a Miele porszívóhoz való szívóecsetet).

Az ajtó tömítés tisztítása

 A helytelen tisztítás károkat okozhat.

Az ajtó tömítés olajjal vagy zsírokkal való kezelése porózussá teheti azt. Ne olajozza vagy zsírozza be az ajtó tömítést.

- Csak tiszta vízzel tisztítsa meg rendszeresen az ajtó tömítést, majd alaposan törölje szárazra egy kendővel.

A tisztítás után

- Tegyen vissza minden alkatrészt a borteperáló hűtőbe.
- Csatlakoztassa újra a borteperáló hűtőt és kapcsolja be.
- Helyezze vissza a borosüvegeket a borteperáló hűtőbe, és csukja be a készülék ajtaját.

Active AirClean szűrő

Az Active AirClean szűrőn keresztül friss külső levegő áramlik a borteperáló hűtőbe. A külső levegő Active AirClean szűrőkön keresztül szűrése arra szolgál, hogy csak friss, por- és szagmentes levegő kerüljön a borteperáló hűtőbe.

A készülék legkésőbb minden 12 hónapban figyelmeztet az Active AirClean szűrő cseréjére.

Ha a kijelzőn világít az Active AirClean szűrő cseréjére figyelmeztető jelzés , akkor ki kell cserélni a szűrőt.

Az Active AirClean szűrő cseréje

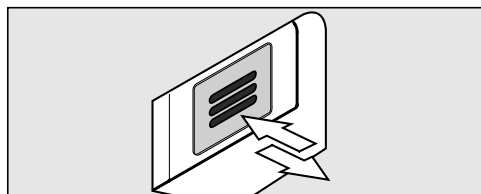

- Nyomja be a szűrőt és engedje el.

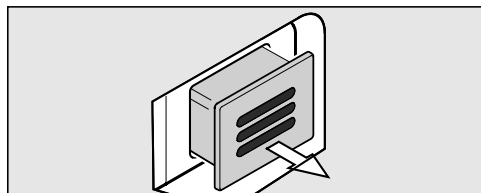

- Húzza ki a szűrőt.

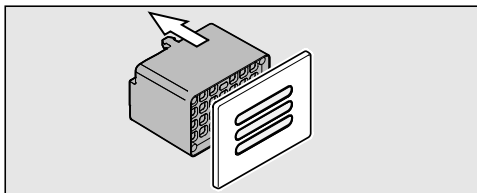

- Húzza le a szűrő hátsó részét a fedélről.

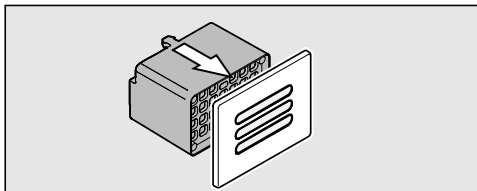

- Nyomja fel az új szűrőt a fedélre.

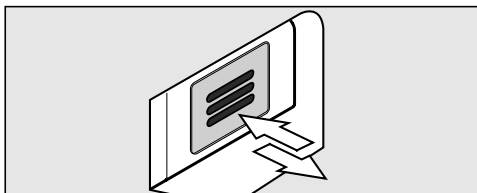

- Helyezze be a szűrőt.
- Nyomja be a szűrőt és engedje el. A szűrő automatikusan reteszelődik, és egy kattánót lehet hallani.

Az Active AirClean szűrőt a Miele Ügyfélszolgálatnál, a szaküzletekben vagy a Miele webáruházában szerezheti be.

A szűrőcsere jóváhagyásához



- nyomja meg a beállítások gombját.



A kijelzőn megjelenik az összes választható piktogram, a  piktogram villog.



- Érintse meg annyiszor a hőmérséklet beállítására szolgáló gombokat (∨ vagy ∧), amíg a kijelzőn a  piktogram nem villog.



- A kiválasztott lehetőséget az OK gomb megnyomásával erősítse meg.

A kijelzőn villog a  (ez azt jelenti, hogy az Active AirClean szűrő be van építve a készülékbe), a  piktogram pedig világít.



- Nyomja addig a hőmérséklet beállítására szolgáló gombokat (∨ vagy ∧), amíg a kijelzőn meg nem jelenik a  piktogram (az azt jelenti, hogy az időszámláló vissza van állítva).



- A kiválasztott lehetőséget az OK gomb megnyomásával erősítse meg.

A kiválasztott beállítást a készülék átveszi, a  piktogram villog.



- A beállítás módból a beállítások gombjának megérintésével léphet ki. Ha nem nyomja meg a gombot, az elektronika kb. egy perc után automatikusan kilép a beállítás módból.

A kijelzőn kialszik a  jelzés.

Mi a teendő, ha ...

A legtöbb üzemzavart és hibát, amelyek a napi üzemeltetés során felléphetnek, saját maga is el tudja hárítani. Sok esetben időt és költséget takaríthat meg, mivel nem kell hívnia az ügyfélszolgálatot.

A következő táblázatok segítenek önnek abban, hogy megtalálja az üzemzavar vagy a hiba okát, és elhárítsa azt.





A mindennapi használat során előforduló legtöbb üzemzavart és hibát saját maga is elháríthatja. A következő áttekintés ebben nyújt segítséget.

Ha itt nem találja meg egy hiba okát, vagy nem tudja elhárítani a hibát, akkor értesítse az ügyfélszolgálatot.

A hiba elhárításáig lehetőleg ne nyissa ki a bortemperáló hűtő ajtaját, hogy a lehető legkevesebb hideg levegő szökjön ki a készülékből.

 A szakszerűtlen telepítési és karbantartási munkálatok vagy javítások veszélyeztethetik a felhasználót.





A telepítési és karbantartási munkálatokat vagy javításokat csak a Miele által engedélyezett szakemberek végezhetik el.

Probléma	Ok és elhárítás	
A bortemperáló hűtő nem hűt, nyitott készülékajtó mellett a belső világítás nem működik, és a kijelző nem világít.	A bortemperáló hűtő nincs bekapcsolva, és a kijelzőn világít a hálózati csatlakozás piktogramja  .	■ Kapcsolja be a bortemperáló hűtőt.
	A hálózati csatlakozó nincs megfelelően bedugva a dugaszoló aljzatba.	■ Dugja be a hálózati csatlakozót a konnektorba. Kikapcsolt állapotban a bortemperáló hűtő kijelzőjén megjelenik a hálózati csatlakozás piktogramja  .
	A házi elektromos hálózat biztosítója leoldott. A bortemperáló hűtő, a ház elektromos hálózata vagy egy másik készülék meghibásodhatott.	■ Hívjon villanyszerelőt, vagy keresse meg az ügyfélszolgálatot.
A kijelzőn világít a  szimbólum, a hűtőkészüléknek nincs hűtőteljesítménye, ugyanakkor a hűtőkészülék kezelőszervei, valamint a belső világítás működőképese.	A bemutató üzemmód be van kapcsolva, a  piktogram világít a kijelzőn.	■ Kapcsolja ki a bemutató üzemmódot (lásd az „Információk kereskedők számára – Bemutató üzemmód“ részt).



Probléma	Ok és elhárítás
A kompresszor egyre gyakrabban és hosszabb időre kapcsol be, a hőmérséklet a bortemperáló hűtőben csökken.	Túl alacsonyra állította be a bortemperáló hűtő hőmérsékletét. ■ Állítsa be a helyes hőmérsékletet.
	A készülékajtó nincs rendesen bezárva. ■ Ellenőrizze, hogy a készülékajtó jól zár-e.
	A készülékajtót túl gyakran nyitották ki. ■ A készülékajtót csak szükség esetén, a lehető leg-rövidebb ideig nyissa ki.
	A szellőző rések el vannak takarva vagy porosak. ■ A szellőző réseket ne takarja le, és rendszeresen tisztítsa meg a portól.
	A helyiség hőmérséklete túl magas. ■ Gondoskodjon arról, hogy alacsonyabb legyen a hőmérséklet a helyiségben.

Mi a teendő, ha ...

Üzenetek a kijelzőn

	Ok és elhárítás
A kijelzőn világít a riasztás piktogramja . Ezenkívül megszólal egy figyelmeztető hang.	Az ajtóriasztás aktiválódott. ■ Zárja be a készülékajtót. A riasztás piktogramja  kialszik, a figyelmeztető hang pedig elnémul.
A kijelzőn a riasztás piktogramja villog . Kiegészítőleg megszólal egy figyelmeztető hang.	A hőmérséklet a borhűtőben a beállított hőmérséklethez képest túl meleg vagy túl hideg. Ennek oka pl. a következők lehetnek: <ul style="list-style-type: none">– A készülékajtót túl gyakran nyitották ki.– A szellőző rések el vannak takarva.– Hosszabb áramkimaradás volt. ■ Szüntesse meg a riasztási állapotot. A riasztás  piktogramja kialszik és a figyelmeztető hang elnémul.
A kijelzőn világít az Active AirClean szűrő cseréjére figyelmeztető jelzés .	Ez figyelmeztet az Active AirClean szűrő cseréjére. ■ Cserélje ki az Active AirClean szűrőt, majd a beállítási módban erősítse meg a szűrőcserét (lásd az „Active AirClean szűrő” részt).
A hőmérséklet-kijelzőn egy vonal világít/villog.	Csak akkor jelenik meg egy hőmérsékleti érték, ha a bortemperáló hűtő belső hőmérséklete a kijelezhető tartományban van.
A kijelzőn megjelenik az „F0” - „F3”, illetve az „S1” - „S3”.	Egy hiba áll fenn. ■ Hívja a vevőszolgálatot.

A belső világítás nem működik

Probléma	Ok és elhárítás
<p>A belső LED-világítás nem működik.</p>	<p>A borteperáló hűtő nincs bekapcsolva. ■ Kapcsolja be a borteperáló hűtőt.</p> <p>A LED-világítás nyitott ajtó mellett kb. 15 perc után a túlmelegedés miatt automatikusan kikapcsol. Ha nem ez az ok, akkor hiba áll fenn.</p> <div style="border: 1px solid gray; padding: 5px; margin-bottom: 10px;"> <p> Sérülésveszély áramütés miatt! A lámpaburkolat alatt áramvezető alkatrészek találhatóak. A LED-es világítást kizárólag az ügyfélszolgálat javíthatja és cserélheti ki.</p> </div> <div style="border: 1px solid gray; padding: 5px;"> <p> Sérülésveszély a LED-es világítás miatt! Ez a világítás az RG 2 rizikóbesorolásnak felel meg. Ha a burkolat hibás, károsíthatja a szemet. Hibás lámpaburkolat esetén ne nézzen optikai eszközökkel (nagyítóval stb.) közelről közvetlenül a világításba.</p> </div> <p>■ Hívja az ügyfélszolgálatot.</p>
<p>A belső LED-világítás zárt készülékajtónál is világít.</p>	<p>A bemutató világítás be van kapcsolva. ■ Kapcsolja ki a bemutató világítást (lásd a „Bemutató világítás“ részt).</p>

Mi a teendő, ha ...

A bortemperáló hűtővel kapcsolatos általános problémák

Probléma	Ok és elhárítás
Nem szólal meg figyelmeztető hang, noha a készülékajtó hosszabb ideje nyitva áll.	Nem hiba! A riasztás hangját a beállítási módban kikapcsolta (lásd „További beállítások elvégzése“ fejezet, „Hangjelzések ♪“ részt).
A bortemperáló hűtő nem kapcsolható ki.	A reteszelés be van kapcsolva. ■ Kapcsolja ki a reteszelést (lásd a „További beállítások elvégzése“, „Reteszelés be-/kikapcsolása ☒“ részt).
A farostély bordái elvetemednek.	A fa tipikus jellemzője, hogy nedvességfelvétel vagy kiszáradás miatt megváltozik a térfogata. A készülék belsejében megnövekedett páratartalom ahhoz vezet, hogy a fa alkatrészek megterhelésnek vannak kitéve. Így bizonyos körülmények között a fa alkatrészek elvetemedhetnek, és repedések keletkezhetnek rajtuk. A fában kialakult göcsök és erezetek a faanyag természetes velejárói.
A borospalackok címkéin penész képződik.	A címkék ragasztóanyagától függően a címkéken enyhe penészképződés jelentkezhethet. ■ Maradéktalanul távolítsa el a penészt. Tisztítsa meg a borospalackokat, és távolítsa el az esetleges ragasztómaradványokat.
A borospalackok dugóján fehér réteg rakódik le.	A dugó a levegővel történő érintkezés miatt oxidálódott. ■ Száraz ronggyal törölje le a lerakódást. A lerakódás nincs hatással a bor minőségére.

Teljesen normális hangok	Mi okozza?
Brrrrr ...	A brummogást a motor (kompresszor) okozza. Rövid időre felhangosodhat, amikor a motor bekapcsol.
Blubb, blubb	A bugyogást, csörgedezést vagy surrogást a csőrendszerben folyó hűtőközeg okozza.
Klikk	A „klikk“ hang mindig akkor hallható, ha a termosztát be- vagy kikapcsolja a motort.
Sssrrrrr	A többzónás bortemperáló hűtőből hallható surrogó hangot a készülék belsejében végbemenő légmozgás okozza.
Knakk ...	A „knakk“ hang mindig akkor hallható, ha a bortemperáló hűtőben anyagtágulás lép fel.
Vegye figyelembe, hogy a hűtőrendszer motor- és áramlási zajai elkerülhetetlenek!	

Zajok, amelyek könnyedén kiküszöbölhetők	Oka	Elhárítása
Csattogás, zörgés, csörgés	A bortemperáló hűtő egyetlen felületen áll.	Vízmértékkel állítsa vízszintbe a bortemperáló hűtőt. Állítsa be a készülék alján lévő csavarható lábakat, vagy tegyen a készülék alá valamit.
	A fiókok vagy rakodópalcok mozognak vagy szorulnak.	Vizsgálja meg a kivehető alkatrészeket, és adott esetben újra helyezze be azokat.
	A palackok vagy edények egymáshoz érnek.	Tegye távolabb egymástól a palackokat vagy edényeket.
	A szállítókábel tartója még a készülék hátlapján lóg.	Távolítsa el a kábeltartót.

Ügyfélszolgálat és garancia

Kapcsolatfelvétel üzemzavarok esetén

Az olyan meghibásodások esetén, amelyet saját maga nem tud elhárítani, kérjük értesítse pl. a Miele szaktereskedőjét vagy a Miele Ügyfélszolgálatát.

A Miele Ügyfélszolgálatához az interneten a www.miele.hu/service oldalon foglалhat időpontot.

A Miele Ügyfélszolgálatának elérhetőségeit ennek a dokumentumnak a végén találja.

Az ügyfélszolgálatnak adja meg a készüléke modellazonosítóját és gyártási számát (Fabr./SN/Nr.). Mindkét adatot az adattáblán találja meg.

Ezt az információt a típus táblán találja, a borhűtő belső terében.

EPREL-adatbázis

2021. március 1-től az energiacímkézésrel és a környezettudatos tervezésre vonatkozó követelményekkel kapcsolatos információk az európai termékadatbázisban (EPREL) található meg. A termékadatbázist az alábbi linken érheti el: <https://eprel.ec.europa.eu/>. A felületen a rendszer arra kéri majd, hogy adja meg a modellazonosítót.

A modellazonosítót az adattáblán találhatja meg.

Miele			
XXXXXX		Nr. XX/XXXXXXXXXX.	
WEINTEMPERSCHRAUK-UNTERTISCHMODELL MULTITEMPERATURE WINE STORAGE CABINET UNDERWORKTOP ARMOIRE DE MISE EN TEMP. DES VINS MO. ENCASTRABLE SOUS PLAN ARMARIO P. ACONDICIONAM.TO. VINS MO.DEN. POTRBAJO EN CUBIERA BRIKHAJUTEMPERATYRPAJUTUBAJUT			
Hisze/Class Classe/Clase SN-ST	Ap-Typ/AP-Type AP-Type/AP-Tipo	Enutelt/Net/Gross Capacity Volume Enut/Capacidad Bruta XXXX l	Gelfikon/emozsogon/Freezing Capacity Pouvoir de Congel/Capac.Congeladora
Nelkapacity Net.Capacity Volume U e Capac. Util	Ges / K / G / WEIN / KALT Tot / R / F / WINE / CHILL Tot / R / F / C / Tot / F / C / WINE / CHILL		R600a: XXg

Garancia

A garancia idő 2 év.

További ország specifikus információkat a garancia feltételekről a Miele Ügyfélszolgálatánál kaphat.

Felállítási hely

 A felbillenő borhűtő károkat és sérüléseket okozhat!

A borhűtő nagyon nehéz, és nyitott készülékajtónál könnyen előredőlhet. Tartsa zárva a készülékajtót, amíg a borhűtőt be nem építették és a Használati és szerelési utasításnak megfelelően a fülkébe nem rögzítették.

 A felbillenő borhűtő károkat és sérüléseket okozhat!

Ha a borhűtőt egy személy építi be, fokozott sérülés- és károsodásveszély áll fenn.

A bortemperáló hűtőt mindenképpen egy másik személy segítségével építse be.

 A hőleadó készülékek tűzveszélyesek, és károsodást okozhatnak.

A hőleadó készülékek meggyulladhatnak és meggyújthatják a borhűtőt. A bortemperáló hűtőt nem szabad főzőlap alá építeni.

 A hőleadó készülékek tűzveszélyesek, és károsodást okozhatnak.

A hőleadó készülékek meggyulladhatnak és meggyújthatják a borhűtőt. A borhűtő alá nem szabad edénymelegítő fiókot beépíteni.

A felállításra egy száraz, jól szellőző helyiség alkalmas.

A készülék felállítási helyének kiválasztásakor vegye figyelembe, hogy a borhűtő energiafogyasztása nő, amennyiben fűtés, sütő vagy egyéb hőforrás közvetlen közelében van elhelyezve. Ke-

rülje a közvetlen napsugárzást is. Minél magasabb a helyiség hőmérséklete, annál hosszabb ideig jár a kompresszor és annál nagyobb az energiafogyasztás.

A bortemperáló hűtő beépítésekor ezenkívül a következőkre ügyeljen:

- A dugaszolóaljzatnak a készülék hátoldala által lefedett területen kívül, és vészhelyzetben könnyen hozzáférhető helyen kell lennie.
- A csatlakozó dugó és a hálózati kábel nem érintheti a bortemperáló hűtő hátoldalát, mivel a készülék rezgései károsíthatják ezeket.
- Más készülékeket sem szabad a bortemperáló hűtő háta mögött lévő dugaszoló aljzathoz csatlakoztatni.

 Az üvegtörés sérülésveszéllyel jár!

1500 m feletti magasságban a szekrényajtó üveglapja a megváltozott légnyomás miatt eltörhet. Az eltört üveg éles pereme súlyos sérüléseket okozhat!

Telepítés

Klímaosztály

A borteperáló hűtőt egy meghatározott klímaosztályra (a helyiség hőmérsékleti tartományára) méretezték, amelynek határértékeit be kell tartani. A klímaosztály a készülék belsejében lévő adattáblán található.

Klímaosztály	Helyiség hőmérséklete
SN	+10 °C és +32 °C között
N	+16 °C és +32 °C között
ST	+16 °C és +38 °C között
T	+16 °C és +43 °C között

Az alacsonyabb helyiség-hőmérséklet miatt a kompresszor hosszabb ideig áll. Emiatt a borteperáló hűtőben magasabb a hőmérséklet, ami károsodáshoz vezethet.

 A magas páratartalom károsodást okozhat.

Magas páratartalom esetén a kondenzvíz lecsapódhat a borteperáló hűtő külső felületein, és ez korrózióhoz vezethet.

A borteperáló hűtőt jól szellőző, száraz és/vagy klimatizált helyiségben helyezze el.

A felállítás után bizonyosodjon meg arról, hogy a készülékajtó jól zár-e, a szellőzőrések szabadok-e, és hogy a borteperáló hűtőt a Használati és szerelési utasítás előírásainak megfelelően állították-e fel.

Légtelenítés és szellőzés

 A nem megfelelő szellőzés tűz- és sérülésveszélyt okoz.

Ha a borhűtő szellőzése nem megfelelő, a kompresszor gyakrabban kapcsol be, és hosszabb ideig működik. Ennek következtében megnő az energiafogyasztás és az üzemi hőmérséklet, ami a kompresszor károsodásához vezethet.

Ügyeljen a borhűtő megfelelő szellőzésére.

Mindenképpen tartsa be a megadott szellőzési keresztmetszeteket. A szellőzőréseket nem szabad letakarni vagy elzárni.

A borhűtő hátfalán felmelegszik a levegő. Ezért a beépítő szekrénynek olyanoknak kell lennie, hogy a levegő akadálytalan be- és kijutása garantált legyen (lásd „Telepítés - Beépítési méretek“):

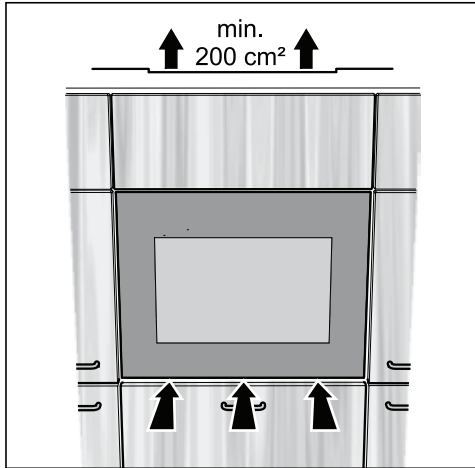

- A szellőzés a készülékajtó alatt történik.
- A szellőzés egy szabad szellőzőnyíláson keresztül történik a borhűtő felett. Ennek a szellőző résznek legalább 200 cm² felületűnek kell lennie, hogy a felmelegedett levegő akadálytalanul távozhasson.
- Fontos! A borhűtő annál energiatakarékosabban működik, minél nagyobbak a levegő be- és kifúvó nyílásai.

A szellőzőréseket nem szabad letakarni vagy elzárni. Ezenkívül rendszeresen portalanítani kell.

A légkiömlő nyílás típusai

A fenti kifúvó nyílást különböző módokon lehet kivitelezni:

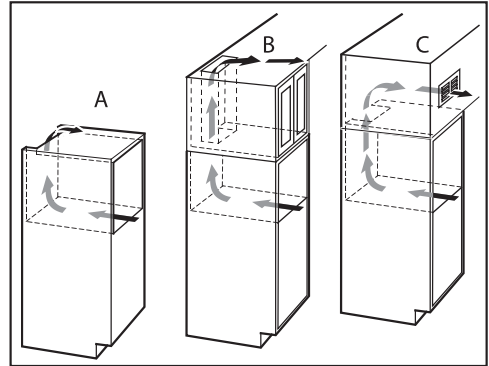

- A : Közvetlenül bortemperáló hűtő felett
- B : A fali felsőszekrény felett
- C : A fali felsőszekrényen elől szellőzőráccsal

Ha szeretne a szellőzőnyílásokba szellőzőrácsokat helyezni, akkor a szellőzőnyílásnak mindig 200 cm² -nél nagyobboknak kell lennie. A 200 cm²-es szabad átjárás a szellőzőrácsban a nyílás keresztmetszeteinek összegéből adódik.

Beépítési méretek

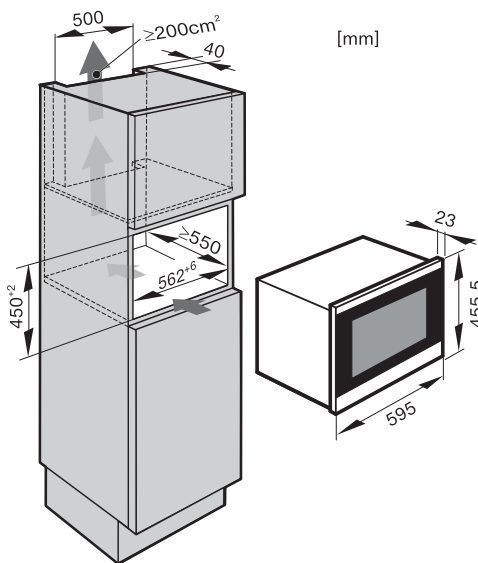

A hálózati kábel hossza 2300 mm.

A dugaszolóaljzatnak a készülék hátoldala által lefedett területen kívül, és vészhelyzetben könnyen hozzáférhető helyen kell lennie.

A borteperáló hűtő beépítése

A borteperáló hűtő beépítése előtt

- A beépítés előtt vegye ki a tartozékokat a borteperáló hűtőből.

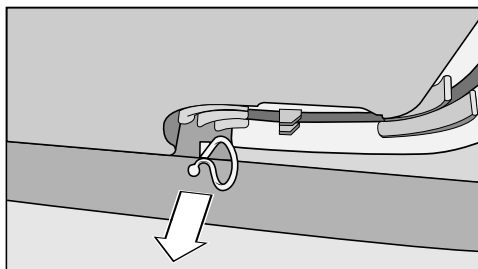

- Távolítsa el a kábeltartót a készülék hátoldaláról (modelltől függően).

⚠ A felbillenő borhűtő károkat és sérüléseket okozhat!

Ha a borhűtőt egy személy építi be, fokozott sérülés- és károsodásveszély áll fenn.

A borteperáló hűtőt mindenképpen egy másik személy segítségével építse be.

- Csak olyan stabil, biztosan álló beépíthető konyhabútorba szerelje be a borteperáló hűtőt, amely vízszintes és sík padlón áll.
- A beépítőfülkét vízszintbe és függőlegesbe kell állítani.
- A levegő be- és kifúvó nyílásai keresztmetszeteit feltétlenül tartsa be (lásd „Szerelési utasítások”, „Szellőzés” és „Beépítési méretek”).

A bortemperáló hűtő beépítéséhez a következő szerszámokra van szükség:

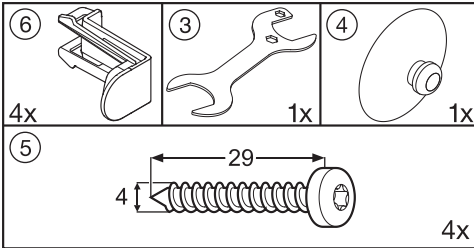

Emellett egy vízmértékre és egy csavarhúzóra van szükség.

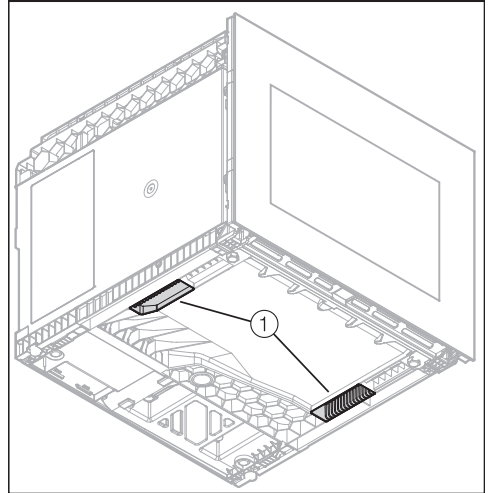

- A készülék szállításakor használja a bortemperáló hűtő alján kialakított fogantyúkat ①.
- A készülék hátoldalán vezesse el a hálózati kábelt a dugaszoló aljzatig.

Telepítés

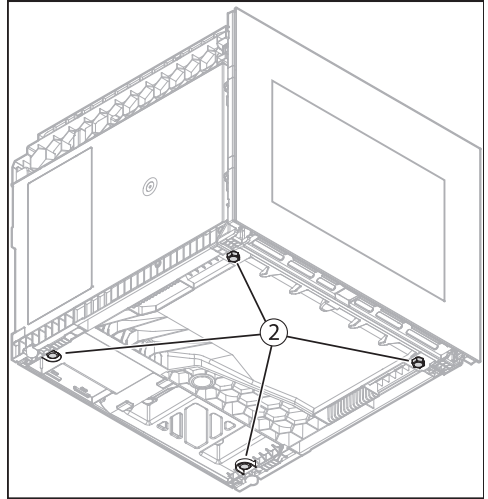
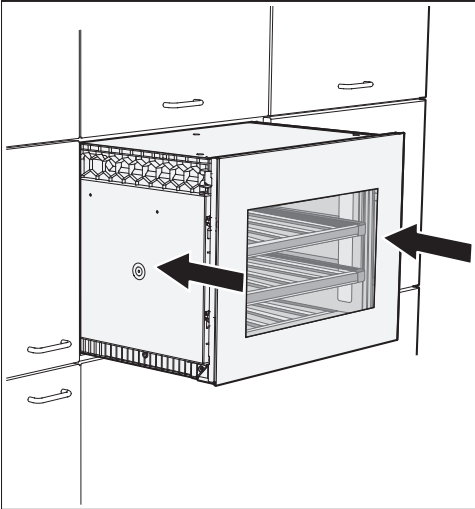

- Tolja be a borhűtőt a beépítő szekrénybe. Ügyeljen arra, hogy a készülék betolásakor a hálózati kábel ne sérüljön meg!
- Zárja be a készülékajtót és igazítsa a borhűtőt úgy, hogy a környező bútorokhoz illeszkedjen, adott esetben ennek megfelelően húzza előre a borhűtőt.

- Ha újra be kell igazítani a borhűtőt, akkor először ki kell húznia a hűtő alatti lábakat ②.
- Állítsa be a szükséges magasságot az állítható lábakon ②.

A lábak beállíthatók kézzel, vagy használhatja a mellékelt villáskulcsot is.

- Tolja be a borhűtőt a beépítő szekrénybe és ellenőrizze újra a körülötte lévő bútorajtók távolságát. Ügyeljen arra, hogy a készülék betolásakor a hálózati kábel ne sérüljön meg!

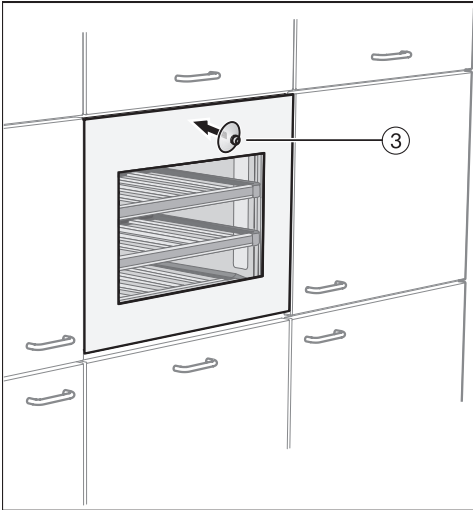

- Tegye rá a mellékelt tapadókorongos tartót (3) az üvegfrontra, és nyissa ki a készülékajtót.

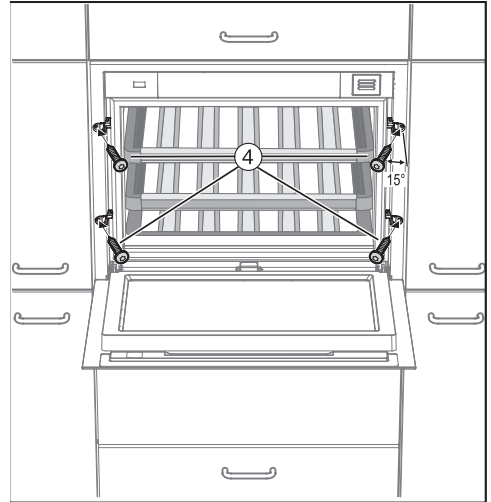

- A mellékelt négy csavarral (4 x 29) (4) rögzítse a bútorhoz a borteperáló hűtőt: kissé ferdén (kb. 15°-ban) tekerje bele a csavarokat a bútor oldalfalába.

Telepítés

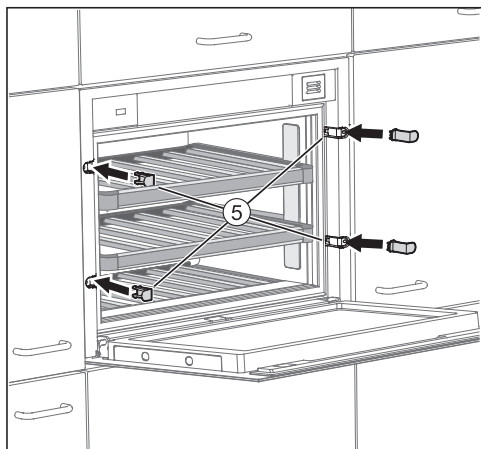

- Helyezze fel a mellékelt burkolatokat ⑤.
- Csatlakoztassa a bortemperáló hűtőt az elektromos hálózatra.

Amint csatlakoztatta a bortemperáló hűtőt az elektromos hálózathoz, hamarosan megjelenik a kijelzőn a hálózati csatlakozás piktogramja .



- Érintse meg a Be/Ki gombot.

A hálózati csatlakozás piktogramja  kialszik, a bortemperáló hűtő pedig elkezdi hűteni.

Most már aktiválva van a bortemperáló hűtő Push2open rendszere (lásd a „Készülékleírás – Ajtónyitási segítség“ részt).

Elektromos csatlakozás

A bortermperáló hűtő gyárilag készen áll egy védőérintkezős aljzathoz való csatlakoztatásra.

Úgy állítsa fel a bortermperáló hűtőt, hogy a dugaszolóaljzat szabadon hozzáférhető legyen. Ha a dugaszolóaljzat nem szabadon hozzáférhető, akkor gondoskodjon arról, hogy hálózati oldalról minden pólusnál legyen megszakító berendezés.



A túlmelegedés tüzet okozhat.

A hűtőkészülék elosztókkal és hosszabbítókábelekkel való üzemeltetése a kábelek túlterheléséhez vezethet.

Biztonsági okokból ne használjon elosztókat és hosszabbító kábeleket.

Az elektromos hálózatnak a VDE 0100 szerinti kialakításúnak kell lennie.

Biztonsági okokból az otthoni hálózatban a bortermperáló hűtő elektromos csatlakoztatására szolgáló körön  típusú hibaáram-védőkapcsoló (RCD) használatát ajánljuk.

Sérült csatlakozókábelt csak ugyanolyan típusú speciális csatlakozókábellel szabad helyettesíteni (kapható a Miele Ügyfélszolgálatánál). Biztonsági okokból a cserét csak a Miele Ügyfélszolgálat vagy egy megfelelően képzett szakember végezheti el.

A névleges teljesítményfelvételtől és a megfelelő biztosítékról ez a Használati útmutató vagy a típustábla ad felvilágosítást. Ezeket az adatokat vesse össze a helyszíni elektromos csatlakozás paramétereivel.

Kétség esetén kérdezzen meg egy elektrotechnikai szakembert.

A bortermperáló hűtőt nem szabad olyan sziget üzemű inverterekre csatlakoztatni, amelyeket hálózatfüggetlen áramellátás, pl. napelemes áramellátás esetén alkalmaznak. Máskülönben a bortermperáló hűtő bekapcsolásakor jelentkező feszültségcsúcsok miatt a lekapcsoló automatika aktiválódhat. Az elektronika károsodhat.

Információk kereskedők számára

Bemutató üzemmód

A bemutató üzemmód a borteperáló hűtő kereskedelmi vagy bemutatótermekben történő prezentálására szolgál. A borteperáló hűtő kezelőszervei és a belső világítás működőképesek, de a kompresszor kikapcsolva marad, így a készülék nem hűt.

Bemutató üzemmód bekapcsolása



- A be/ki gombbal kapcsolja ki a borteperáló hűtőt.

A kijelzőben kialszik a hőmérséklet-kijelzés és megjelenik a hálózati piktogram .







- Helyezze az egyik ujját a  gombra, és hagyja az ujját a gombon.



- Érintse meg még egyszer a Be/Ki gombot (a  gombot közben ne engedje el!).



- Hagyja az ujját a  gombon, amíg a kijelzőn megjelenik a  szimbólum.
- Engedje el a  gombot.

A bemutató üzemmód be van kapcsolva, a  piktogram világít a kijelzőn.

A bemutató üzemmód kikapcsolása



A  piktogram világít a kijelzőn.



- Érintse meg a beállítások gombját.



A kijelzőn megjelenik az összes választható piktogram, a  piktogram villog.



- Érintse meg annyiszor a hőmérséklet beállítására szolgáló gombokat ( vagy ) amíg a kijelzőn a  piktogram villog.



- Érintse meg az OK-gombot a kiválasztás nyugtázására.

A kijelzőn villog az  (Ezt jelenti: a bemutató üzemmód aktiválva van), a  szimbólum világít.



- Érintse meg a ∨ vagy ∧ gombot, úgy, hogy a kijelzőn a  jelenik meg (ez azt jelenti, hogy a bemutató üzemmód ki van kapcsolva).



- Érintse meg az OK-gombot a kiválasztás nyugtázására.

A kiválasztott beállítás átvételre kerül, a  piktogram villog.



- Érintse meg a beállítások gombját a beállítási módból történő kilépéshez. Ellenkező esetben az elektronika kb. egy perc után automatikusan kilép a beállítási módból.

A bemutató üzemmód ki van kapcsolva, a  piktogram kialszik.

Miele Kft.

H – 1022 Budapest

Alsó Törökvész út 2.

Tel: (06-1) 880-6400

Fax: (06-1) 880-6402

E-mail: info@miele.hu

Internet: www.miele.hu

Gyártó:**Miele & Cie. KG**

Carl-Miele-Straße 29

33332 Gütersloh

Németország

KWT 7112 iG ed/cs, KWT 7112 iG grgr, KWT 7112 iG obsw