

Navodila za uporabo in montažo Podpultna in vgradna pečica



Pred postavitvijo – inštalacijo – zagonom **obvezno** preberite navodila za uporabo in montažo. Tako se boste zaščitili pred poškodbami in preprečili materialno škodo.

Vsebina

Varnostna navodila in opozorila	5
Vaš prispevek k varovanju okolja	13
Pregled	14
Podpultna pečica	14
Vgradna pečica	15
Elementi za upravljanje pečice	16
Gumb za izbiro načina delovanja	17
Prikazovalnik	17
Vrtljiv izbirni gumb < >	17
Senzorske tipke	17
Simboli	18
Oprema	19
Napisna ploščica	19
Dobavni komplet	19
Priložena in dodatna oprema	19
Varnostne funkcije	25
Površine, oplemenitene s prevleko PerfectClean	26
Upravljalni elementi za kuhalno ploščo	26
Prvi zagon	27
Pred prvim zagonom	27
Prvo segrevanje pečice	28
Nastavitve	29
Pregled nastavitvev	29
Spreminjanje nastavitvev	31
Nast. zv. sig.	32
Pregled načinov delovanja	33
Nasveti za varčevanje z energijo	34
Upravljanje	35
Enostavno upravljanje	35
Sprememba vrednosti in nastavitvev za postopek priprave	35
Sprememba temperature	35
Nastavitvev časov priprave	35
Sprememba nastavljenih časov priprave	37
Brisanje nastavljenih časov priprave	37
Predhodno segrevanje pečice	37

Peka	38
Nasveti za peko.....	38
Napotki k tabelam za pripravo živil	38
Napotki za uporabo načinov delovanja.....	39
Pečenje	40
Nasveti za pečenje	40
Napotki k tabelam za pripravo živil	40
Napotki za uporabo načinov delovanja.....	41
Pečenje na žaru	42
Nasveti za pečenje na žaru.....	42
Napotki k tabelam za pripravo živil	42
Napotki za uporabo načinov delovanja.....	43
Druge uporabe	44
Odtajevanje	44
Pečenje pri nizki temperaturi	44
Vkuhanje	45
Sušenje	47
Zamrznjeni izdelki/gotove jedi	48
Gretje posode	48
Čiščenje in vzdrževanje	49
Nepriprava čistilna sredstva.....	49
Odstranjevanje normalne umazanije	50
Odstranjevanje trdovratne umazanije (ne velja za izvlečna vodila FlexiClip)	50
Trdovratna umazanija na izvlečnih vodilih FlexiClip	50
Čiščenje katalitično emajlirane hrbtno stranice	51
Odstranjevanje umazanije zaradi začimb, sladkorja in podobnih snovi	51
Odstranjevanje oljne in maščobne umazanije	51
Snemanje vrat pečice	52
Razstavljanje vrat.....	53
Ponovna namestitve vrat.....	55
Odstranjevanje stranskih vodil z izvlečnimi vodili FlexiClip.....	56
Odstranjevanje hrbtno stranice	56
Kaj storiti, če	57
Servisna služba	60
Kontakt v primeru motenj.....	60

Vsebina

Inštalacija	61
Vgradne mere.....	61
Vgradnja v visoko ali spodnjo omaro.....	61
Pogled s strani H 24xx.....	62
Priključki in prezračevanje.....	63
Vgradnja podpultne pečice.....	64
Vgradnja pečice.....	65
Električni priključek.....	66
Tabele za pripravo živil	68
Umešano testo.....	68
Krhko testo.....	69
Kvašeno testo.....	70
Skutno-oljno testo.....	71
Biskvitno testo.....	71
Kuhano testo, listnato testo, beljakovo pecivo.....	72
Pikantne jedi.....	73
Govedina.....	74
Teletina.....	75
Svinjina.....	76
Jagnjetina, divjačina.....	77
Perutnina, ribe.....	78
Podatki za inštitute za preizkušanje	79
Preizkusne jedi po EN 60350-1.....	79
Razred energijske učinkovitosti.....	80
Garancijski list	81

- ▶ Podpultna in vgradna pečica sta zaradi poenostavitve v nadaljevanju poimenovani pečica.

Ta pečica ustreza predpisanim varnostnim standardom. Kljub temu pa lahko nepravilna uporaba privede do poškodb oseb in materialne škode.

Pred prvo uporabo pečice pozorno preberite navodila za uporabo in montažo. V njih boste našli pomembne napotke za vgradnjo, varnost, uporabo in vzdrževanje aparata. Tako se boste zaščitili pred poškodbami in preprečili škodo na pečici.

Skladno s standardom IEC 60335-1 Miele izrecno opozarja, da je treba obvezno prebrati in upoštevati poglavje o inštalaciji pečice ter varnostna navodila in opozorila.

Miele ne prevzema odgovornosti za škodo, ki je posledica neupoštevanja teh navodil.

Navodila za uporabo in montažo shranite in jih predajte morebitnemu naslednjemu lastniku.

- ▶ Varnostna navodila in opozorila za kuhalno ploščo so v ločenih navodilih za uporabo in inštalacijo kuhalne plošče.

Uporaba v skladu s predpisi

- ▶ Ta pečica je namenjena uporabi v gospodinjstvu in podobnih okoljih.
- ▶ Ta pečica ni namenjena za uporabo na prostem.
- ▶ Pečico uporabljajte izključno v obsegu, običajnem za gospodinjstva, za peko, pečenje, pečenje na žaru, kuhanje, odtajevanje, vkuhanje in sušenje živil. Dovoljen ni noben drug način uporabe.
- ▶ Osebe, ki zaradi svojih fizičnih, zaznavnih ali duševnih zmožnosti oziroma svoje neizkušenosti ali neznanja niso sposobne varno upravljati pečice, je ne smejo uporabljati brez nadzora odgovorne osebe. Navedene osebe smejo upravljati pečico brez nadzora samo, če so z njo seznanjene do te mere, da jo lahko varno uporabljajo. Poznati in razumeti morajo možne nevarnosti, ki jim pretijo zaradi napačnega upravljanja.

Varnostna navodila in opozorila

- ▶ Zaradi posebnih zahtev (npr. glede temperature, vlažnosti, kemijske obstojnosti, odpornosti proti obrabi in vibracij) so v notranjosti pečice vgrajene specialne žarnice. Te specialne žarnice se smejo uporabljati samo za predvideni namen. Žarnice niso primerne za osvetlitev prostora.
- ▶ Ta pečica vsebuje 1 svetlobni vir razreda energijske učinkovitosti G.

Če so pri hiši otroci

- ▶ Uporabljajte zaporo vklopa, da otroci ne bodo mogli nenadzorovano vklopiti pečice.
- ▶ Poskrbite, da se otroci, mlajši od osem let, ne zadržujejo v neposredni bližini pečice, razen če so pod stalnim nadzorom.
- ▶ Otroci, starejši od osem let, lahko uporabljajo pečico brez nadzora samo, če so z njo seznanjeni do te mere, da jo lahko varno uporabljajo. Poznati in razumeti morajo morebitne nevarnosti, ki jim pretijo zaradi napačnega upravljanja.
- ▶ Otroci ne smejo čistiti ali vzdrževati pečice brez nadzora.
- ▶ Otroci, ki se zadržujejo v bližini pečice, naj bodo vedno pod nadzorom. Nikoli ne pustite, da bi se otroci igrali s pečico.
- ▶ Nevarnost zadušitve z embalažnim materialom. Otroci se lahko med igro zavijejo v ovojni material (npr. folije) ali si ga povlečejo čez glavo, kar lahko vodi do zadušitve.
Embalažne materiale zato shranite zunaj dosega otrok.
- ▶ Nevarnost opeklin zaradi vročih površin. Otroška koža je bolj občutljiva za visoke temperature kot koža odraslih. Vrata, upravljalna plošča in izhodne odprtine za zrak se med delovanjem pečice segrejejo.
Preprečite, da bi se otroci dotaknili pečice, medtem ko deluje.
- ▶ Nevarnost opeklin zaradi vročih površin. Pri podpultnih pečicah se med delovanjem segrejejo tudi kahalna polja. Ročaje posod obrnite v stran nad delovni pult, da jih otroci ne bodo mogli potegniti nase in se pri tem opeči.
- ▶ Nevarnost poškodbe zaradi odprtih vrat. Vrata lahko obremenite z največ 15 kg. Otroci se lahko ob odprtih vratih aparata poškodujejo. Preprečite otrokom, da bi stali, sedeli ali se naslanjali na odprta vrata aparata.

Tehnična varnost

▶ Zaradi nestrokovne inštalacije, vzdrževanja ali popravila je lahko resno ogrožena varnost uporabnika. Inštalacijska in vzdrževalna dela ali popravila lahko izvajajo samo strokovnjaki, ki jih je pooblastilo podjetje Miele.

▶ Če je pečica poškodovana, lahko ogroža vašo varnost. Preverite, da na pečici ni vidnih poškodb. Poškodovane pečice v nobenem primeru ne smete uporabiti.

▶ Možno je začasno ali trajno delovanje s priklopom na samostojno napravo za oskrbo z energijo ali tovrstno napravo, ki ni sinhronizirana z omrežjem (npr. avtonomno omrežje, rezervni sistemi). Pogoj za delovanje je, da naprava za oskrbo z energijo izpolnjuje pogoje EN 50160 ali primerljive.

Varnostni ukrepi, predvideni za hišno inštalacijo in ta izdelek Miele, morajo biti tako po funkciji kot načinu delovanja zagotovljeni tudi pri avtonomnem delovanju ali delovanju, ki ni sinhronizirano z omrežjem, ali morajo biti nadomeščeni z ustreznimi enakovrednimi ukrepi v inštalaciji. Kot je na primer opisano v aktualni objavi VDE-AR-E 2510-2.

▶ Električna varnost pečice je zagotovljena samo v primeru, da je priklopljena na pravilno ozemljeno električno napeljavo. Ta osnovni varnostni pogoj mora biti izpolnjen. Če ste v dvomih, naj vašo hišno električno inštalacijo preveri strokovnjak.

▶ Priključni podatki (napetost in frekvenca), navedeni na napisni ploščici pečice, se morajo obvezno ujemati s podatki vašega električnega omrežja, sicer bo prišlo do poškodbe pečice. Pred priklopom primerjajte priključne podatke. Če ste v dvomih, se posvetujte z električarjem.

▶ Razdelilne doze ali električni podaljški ne zagotavljajo potrebne varnosti. Zato pečice ne priključite na električno omrežje preko tovrstnih naprav.

▶ Pečico lahko uporabljate samo, če je pravilno vgrajena, saj je le tako zagotovljeno varno delovanje.

▶ Ta pečica ni primerna za uporabo na nestacionarnih mestih postavitve (npr. na plovilih).

Varnostna navodila in opozorila

▶ Nevarnost poškodbe zaradi električnega udara. Morebiten stik s priključki pod napetostjo ter spreminjanje električnih in mehanskih sestavnih delov ogroža vašo varnost in lahko vodi do motenj delovanja pečice.

V nobenem primeru ne smete odpreti ohišja pečice.

▶ Če pečice ne popravi servisna služba, ki jo je pooblastilo podjetje Miele, prenehajo veljati pravice, ki izhajajo iz garancije.

▶ Miele samo pri originalnih nadomestnih delih jamči, da v celoti izpolnjujejo varnostne zahteve. Pokvarjene sestavne dele lahko zamenjate samo z originalnimi nadomestnimi deli.

▶ Pri pečici, ki je dobavljena brez priključnega kabla, mora strokovnjak, ki ga je pooblastilo podjetje Miele, namestiti specialni priključni kabel (glejte poglavje „Inštalacija“, odstavek „Električni priključek“).

▶ Če je priključni kabel poškodovan, ga mora strokovnjak, ki ga je pooblastilo podjetje Miele, zamenjati s specialnim priključnim kablom (glejte poglavje „Inštalacija“, odstavek „Električni priključek“).



▶ Med inštalacijskimi in vzdrževalnimi deli ter popravili mora biti pečica povsem ločena od električnega omrežja, npr. v primeru potrebne zamenjave žarnice (glejte poglavje „Kaj storiti, če ...?“). To zagotovite na naslednji način:

- izklopite varovalke električne napeljave ali
- povsem odvijte taljive varovalke električne napeljave ali
- izvlecite vtič (če je na voljo) iz omrežne vtičnice. Pri tem ne vlecite za kabel, temveč primite vtič in ga izvlecite.



▶ Pečica za brezhibno delovanje potrebuje zadosten dovod hladnega zraka. Pazite, da dotok hladnega zraka ni oviran (npr. z vgradnjo toplotnozaščitnih letev v vgradno omaro). Poleg tega hladnega zraka ne smejo preveč segreti drugi toplotni viri (npr. peči na trda goriva).

▶ Če je pečica vgrajena za pohišveno sprednjo stranico (npr. vrata), te ne smete nikoli zapreti, medtem ko pečica deluje. Za zaprtimi vrati zastajata toplota in vlaga. To lahko vodi do poškodb pečice, omare, v katero je vgrajena, in talne obloge. Pohišvena vrata zaprite šele, ko se pečica popolnoma ohladi.

Pravilna uporaba

- ▶ Nevarnost opeklin zaradi vročih površin. Pečica se med delovanjem segreje. Ob grelnikih, površinah v notranjosti pečice, opremi pečice in živilih se lahko opečete. Pri vstavljanju ali jemanju vročih živil iz pečice ter pri delu v vroči notranjosti pečice vedno nosite zaščitne rokavice.
- ▶ Če se iz živila v notranjosti pečice začne kaditi, pustite vrata pečice zaprta, da zadušite morebitne plamene. Prekinite postopek, ki se izvaja, tako da izklopite pečico in izvlečete omrežni vtič. Vrata pečice odprite šele, ko se dim razkadi.
- ▶ Vnetljivi predmeti v bližini vklopljene pečice lahko zaradi visokih temperatur začnejo goreti. Pečice nikoli ne uporabite za segrevanje prostora.
- ▶ Olja in maščobe se lahko zaradi pregrevanja vnamejo. Kadar delate z olji in maščobami, pečice nikoli ne pustite brez nadzora. Če olje ali maščoba zagori, ognja nikoli ne gasite z vodo. Izklopite pečico in plamene zadušite tako, da pustite vrata zaprta.
- ▶ Olja in maščobe se lahko zaradi pregrevanja vnamejo. Kadar delate z olji in maščobami, kuhalne plošče nikoli ne pustite brez nadzora. Če olje ali maščoba zagori, ognja nikoli ne gasite z vodo. Izklopite kuhalno ploščo in plamene previdno zadušite s pokrovom ali gasilno odejo.
- ▶ Predmeti, ki jih odložite na kuhalno ploščo, se lahko ob nenamernem vklopu ali v primeru preostale toplote stopijo ali vnamejo. Pri podpultnih pečicah kuhalne plošče nikoli ne uporabljajte kot odlagalno površino.
- ▶ Če boste živila na žaru predolgo pekli, se bodo izsušila, lahko pa pride celo do samovžiga. Držite se priporočenih časov pečenja na žaru.
- ▶ Nekatera živila se hitro izsušijo in se lahko zaradi visokih temperatur med pečenjem na žaru vnamejo. Načinov delovanja z žarom nikoli ne uporabite za popečenje žemljic ali kruha ter sušenje cvetja ali zelišč. Uporabite način delovanja Vroč zrak plus  ali Zgornje/spodnje gretje .
- ▶ Če pri pripravi jedi uporabite alkoholne pijače, upoštevajte, da alkohol pri visokih temperaturah izhlapi. Ti hlapi se lahko ob vročem grelniku vnamejo.

Varnostna navodila in opozorila

- ▶ Pri izrabi preostale toplote za ohranjanje toplote živil lahko zaradi visoke zračne vlažnosti in kondenzata v pečici pride do korozije. Poškodujejo se lahko tudi upravljalno polje, delovni pult ali omara, v katero je vgrajena pečica. Pečico pustite vklopljeno in nastavite najnižjo temperaturo v izbranem načinu delovanja. Hladilni ventilator v tem primeru ostane avtomatsko vklopljen.
- ▶ Živila, ki jih hranite ali ohranjate tople v notranjosti pečice, se lahko izsušijo, vlaga, ki izhaja iz njih, pa lahko povzroči korozijo v pečici. Živila zato pokrijte.
- ▶ Dno pečice lahko zaradi zastoja toplote počni ali se odlušči. Dna pečice ne smete obložiti npr. z aluminijasto folijo ali zaščitno folijo za pečice.
Če želite dno pečice uporabiti kot površino za postavitvev pri pripravi ali za segrevanje posode, uporabite izključno način delovanja Vroč zrak plus  ali Eko vroč zrak .
- ▶ Dno pečice se lahko zaradi vlečenja predmetov po njegovi površini poškoduje. Če na dno pečico postavite lonce, ponve ali posode, jih ne vlecite po njegovi površini.
- ▶ Nevarnost poškodbe zaradi vodne pare. Če se po vroči površini polije mrzla tekočina, nastane para, ki lahko povzroči močne oparine. Poleg tega se lahko vroče emajlirane površine zaradi nenadne spremembe temperature poškodujejo. Nikoli ne polivajte mrzlih tekočin neposredno na vroče emajlirane površine.
- ▶ Pomembno je, da je temperatura v živilu enakomerno porazdeljena in tudi dovolj visoka. Živila mešajte ali obračajte, da se bodo enakomerno segrevala.
- ▶ Plastična posoda, ki ni primerna za uporabo v pečici, se pri visokih temperaturah stopi in lahko poškoduje pečico ali začne goreti. Uporabljajte samo plastično posodo, primerno za uporabo v pečici. Upoštevajte podatke proizvajalca posode.
- ▶ V zaprtih pločevinkah ob vkuhavanju in pogrevanju nastane nadtlak, zaradi katerega lahko pločevinke počijo. Ne vkuhavajte pločevink in jih tudi ne pogrevajte.
- ▶ Nevarnost poškodbe zaradi odprtih vrat. Ob odprtih vratih se lahko udarite ali spotaknete. Vrat ne puščajte po nepotrebnem odprtih.

▶ Vrata pečice lahko obremenite z največ 15 kg. Na odprta vrata pečice ne sedajte in se ne naslanjajte nanje, prav tako nanje ne polagajte težkih predmetov. Pazite tudi, da med vrata pečice in njeno notranjost ne priprete nobenega predmeta. Pečica se lahko poškoduje.

Za površine iz plemenitega jekla velja:

▶ Lepila poškodujejo prevleko površin iz plemenitega jekla, tako da izgubijo svoj zaščitni učinek proti umazaniji. Na površine iz plemenitega jekla nikoli ne lepite lističev za sporočila, lepilnih trakov ter drugih lepilnih pripomočkov.

▶ Magneti lahko povzročijo raze. Površine iz plemenitega jekla ne uporabljajte kot magnetno tablo.

Čiščenje in vzdrževanje

▶ Nevarnost poškodbe zaradi električnega udara. Para iz parne čistilne naprave lahko zaide do delov pod napetostjo in povzroči kratki stik. Za čiščenje nikoli ne uporabljajte parne čistilne naprave.

▶ Stranska vodila lahko odstranite (glejte poglavje „Čiščenje in vzdrževanje“, odstavek „Odstranjevanje stranskih vodil z vodili FlexiClip“). Stranska vodila pravilno vgradite nazaj.

▶ Katalitično emajlirano hrbtno stranico lahko za lažje čiščenje odstranite (glejte poglavje „Čiščenje in vzdrževanje“, odstavek „Odstranjevanje hrbtne stranice“). Po čiščenju jo pravilno namestite nazaj – pečice ne smete nikoli uporabiti, če hrbtina stranica ni nameščena.

▶ Zaradi raz se lahko steklo v vratih uniči. Za čiščenje stekel v vratih ne uporabljajte abrazivnih sredstev, trdih gobic ali ščetk ter ostrih kovinskih strgal.

▶ Na vlažnih in toplih področjih obstaja večja verjetnost pojava mrčesa (npr. ščurkov). Poskrbite, da sta pečica in njena okolica vedno čisti.

Garancija ne pokriva škode zaradi mrčesa.

Varnostna navodila in opozorila

Oprema

- ▶ Mielejeve podpultne pečice lahko kombinirate samo s kuhalnimi ploščami, ki jih priporoča podjetje Miele (glejte poglavje „Inštalacija“, odstavek „Električni priključek“).
- ▶ Uporabljajte izključno originalno opremo Miele. V primeru namestitve ali vgradnje drugačne opreme prenehajo vse pravice, ki izhajajo iz garancije.
- ▶ Miele vam nudi jamstvo za dobavo nadomestnih delov, potrebnih za delovanje, še do 15 let, najmanj pa 10 let po koncu serijske proizvodnje vaše pečice.
- ▶ Pekača Miele Gourmet HUB 5000/HUB 5001 (če je del opreme) ne smete vstaviti na 1. nivo. Če to storite, se poškoduje dno pečice. Zaradi premajhnega razmika nastane zastoj toplote, zaradi katerega emajl lahko počni ali se odlušči. Pekača Miele tudi ne vstavljajte na zgornjo prečko 1. nivoja, saj tam ni zaščiten z varovalom. Na splošno uporabite 2. nivo vstavljanja.

Odstranjevanje embalaže

Embalaža je namenjena lažjemu rokovanju in ščiti aparat pred poškodbami med transportom. Embalažni materiali so skrbno izbrani glede na ekološko sprejemljivost in tehnike odstranjevanja in jih je na splošno mogoče reciklirati.

Z vračanjem embalaže v obtok materialov poskrbite za prihranek surovin. Uporabite ustrezna zbirališča in možnosti oddaje za specifične materiale. Transportno embalažo lahko vrnete prodajalcu, pri katerem ste kupili aparat.

Odstranjevanje starega aparata

Električna in elektronska oprema pogosto vsebuje še uporabne materiale. Vsebuje tudi določene snovi, zmesi in sestavne dele, ki so potrebni za njeno delovanje in varnost. Vse navedeno pa lahko v navadnih gospodinskih odpadkih ali ob nepravilnem ravnanju predstavlja nevarnost za zdravje ljudi in za okolje. Svojega starega aparata zato ne odvrzite med gospodinjske odpadke.



Namesto tega poskrbite za odvoz v uradne lokalne centre za zbiranje in prevzem električne in elektronske opreme, kjer bodo brezplačno poskrbeli za morebitno reciklažo, ali pa aparat odpeljite k svojemu trgovcu oziroma na podjetje Miele. Za izbris morebitnih osebnih podatkov, shranjenih v aparatu, ki ga boste odstranili, ste po zakonu odgovorni sami. Po zakonu ste dolžni iz aparata brez poškodb odstraniti stare baterije in akumulatorje ter lučke, ki niso fiksno zaprti in jih lahko odstranite nepoškodovane. Odnosite jih na ustrezna zbirna mesta, kjer jih lahko brezplačno oddate. Prosimo vas, da do odvoza starega aparata poskrbite za varnost otrok.

Pregled

Podpultna pečica

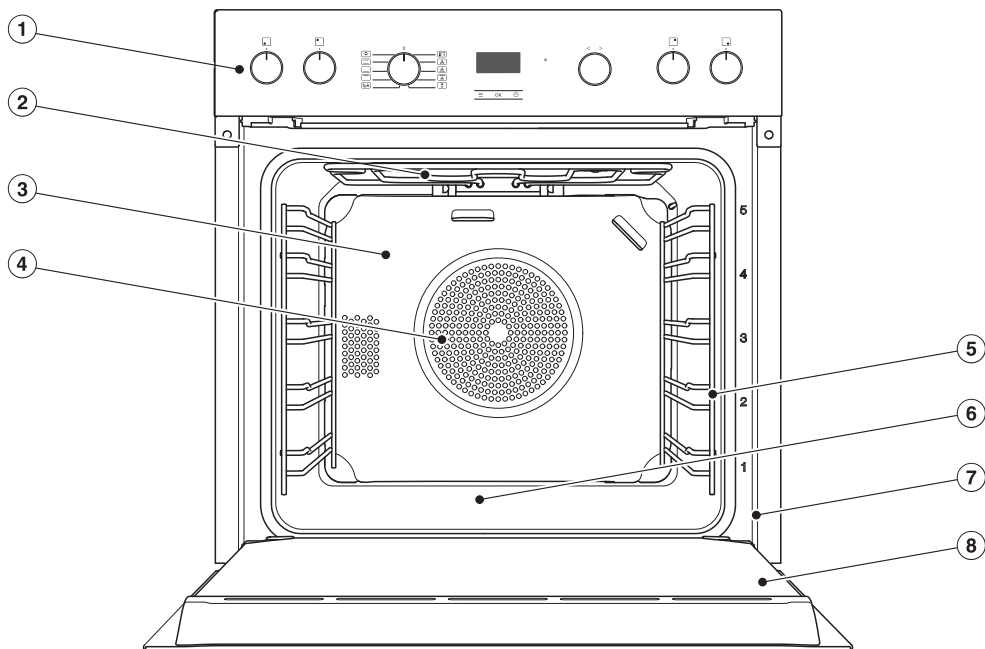

- ① Elementi za upravljanje pečice, gumbi za kuhalna polja
- ② Grelnik za zgornje gretje/žar
- ③ Katalitično emajlirana hrbtna stranica
- ④ Odprtina za vsesavanje zraka za ventilator, za katerim je nameščen obročasti grelnik
- ⑤ Stranska vodila s 5 nivoji vstavljanja
- ⑥ Dno pečice, pod katerim je nameščen spodnji grelnik
- ⑦ Sprednji okvir z napisno ploščico
- ⑧ Vrata

Vgradna pečica

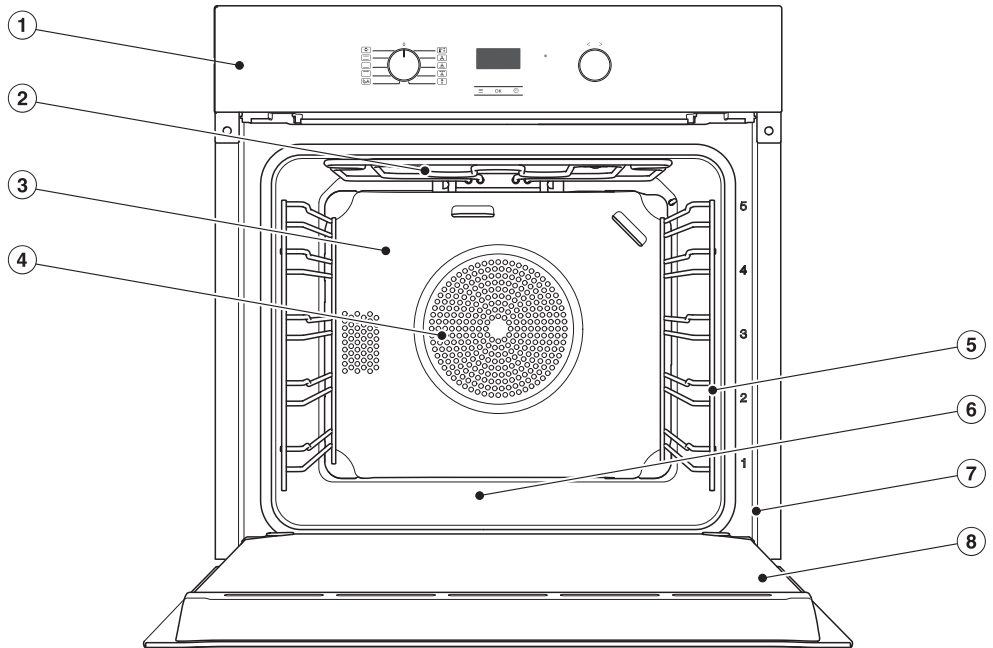

- ① Upravljalni elementi
- ② Grelnik za zgornje gretje/žar
- ③ Katalitično emajlirana hrbtna stranica
- ④ Odprtina za vsesavanje zraka za ventilator, za katerim je nameščen obročasti grelnik
- ⑤ Stranska vodila s 5 nivoji vstavljanja
- ⑥ Dno pečice, pod katerim je nameščen spodnji grelnik
- ⑦ Sprednji okvir z napisno ploščico
- ⑧ Vrata

Elementi za upravljanje pečice

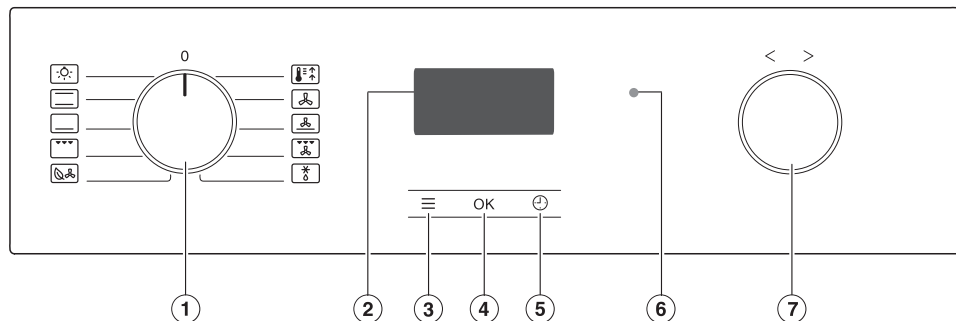











- ① Gumb za izbiro načina delovanja
Za izbiro načinov delovanja
- ② Prikazovalnik
Za prikaz ure in informacij za upravljanje
- ③ Senzorska tipka ≡
Za priklic nastavitvev
- ④ Senzorska tipka OK
Za priklic funkcij in za shranjevanje nastavitvev
- ⑤ Senzorska tipka ⌚
Za nastavitvev časovno nastavljivega zvočnega signala, časa priprave in konca časa priprave
- ⑥ Optični vmesnik
(samo za osebje servisa Miele)
- ⑦ Vrtljiv izbirni gumb < >
Za nastavitvev časov, temperatur in izbiro funkcij ter nastavitvev

Gumb za izbiro načina delovanja

Z gumbom za izbiro načina delovanja izberete način delovanja in posebej vklopite osvetlitev notranjosti pečice.

Lahko ga vrtite v desno ali levo stran. Ko je v položaju **O**, ga lahko potisnete v upravljalno ploščo.

Načini delovanja

-  Osvetlitev
-  Zgornje/spodnje gretje
-  Spodnje gretje
-  Veliki žar
-  Eko vroč zrak
-  Booster
-  Vroč zrak plus
-  Intenzivno pečenje
-  Žar s kroženjem zraka
-  Odtajevanje

Prikazovalnik

Na prikazovalniku je izpisana ura ali različne informacije v zvezi z načinom delovanja, temperaturo, časi priprave in nastavitvami.

Vrtljiv izbirni gumb < >

Izbirni gumb lahko vrtite v desno ali levo stran ter ga v katerem koli položaju potisnete v upravljalno ploščo.

Funkcije in nastavitve na prikazovalniku izbirate z vrtenjem v desno > ali <.

Vrednosti na prikazovalniku, kot so temperature in časi, se z vrtenjem v desno > povečujejo in z vrtenjem v levo < zmanjšujejo.



Senzorske tipke

Senzorske tipke reagirajo na pritisk s prstom. Vsak dotik senzorske tipke potrdi zvočni signal.

Ta ton tipk lahko po želji izklopite, tako da za nastavitve **P 5** izberete status **5 0** (glejte poglavje „Nastavitve“).





Elementi za upravljanje pečice

Senzorske tipke pod prikazovalnikom

Senzorska tipka	Funkcija
	S to senzorsko tipko priključete nastavitve, če je gumb za izbiro načina delovanja v položaju O ali Osvetlitev  .
<i>OK</i>	S to senzorsko tipko priključete funkcije in shranite spremembe vrednosti ali nastavitvev.
	S to senzorsko tipko priključete različne funkcije za nastavitev časov (Nast. zv. sig./Čas priprave/konec časa priprave).

Simboli

Na prikazovalniku se lahko pojavijo naslednji simboli:

Simbol	Pomen
	Nastavljiv zvočni signal
	Čas priprave
	Konec časa priprave
	Ura
	Temperatura
<i>P</i>	Nastavitev
<i>S</i>	Status nastavitve
<i>LOC</i>	Zapora vklopa
<i>RES</i>	Sejemska nastavitev
<i>CANC</i>	Izpad električnega omrežja

Modele, ki so opisani v teh navodilih za uporabo in montažo, najdete na hrbtni strani.

Napisna ploščica

Napisna ploščica je vidna pri odprtih vratih pečice na sprednjem okvirju.

Na njej so navedeni oznaka modela, tovarniška številka in priključni podatki (napetost/frekvenca/maksimalna priključna moč).

Te podatke imejte pripravljene, če boste zaradi morebitnih težav poklicali podjetje Miele, saj boste le tako lahko dobili najustreznejšo pomoč.

Dobavni komplet

- navodila za uporabo in montažo za upravljanje funkcij pečice
- vijaki za pritrditev pečice v vgradno omaro
- različni deli opreme

Priložena in dodatna oprema

Oprema je odvisna od modela.

V osnovi je vaša pečica opremljena s stranskimi vodili, globokim pekačem in rešetko za peko in pečenje (na kratko: rešetka).

Nekateri modeli pečic pa imajo poleg tega priložene še druge dele opreme, ki so navedeni v nadaljevanju.

Vsi navedeni deli opreme ter čistilna in negovalna sredstva so prilagojeni pečicam Miele.

Naročite jih lahko v spletni prodajalni Miele ali pa jih kupite na servisu Miele oziroma v trgovini z opremo Miele.

Ob naročilu navedite oznako modela vaše pečice in oznako zelenega dela opreme.

Stranska vodila

V notranjosti pečice so na desni in levi strani stranska vodila z nivoji  za vstavljanje delov opreme.

Oznake nivojev vstavljanja lahko vidite na sprednjem okvirju.

Vsak nivo je sestavljen iz dveh prečk, ki ležita ena nad drugo.

Dele opreme (npr. rešetko) vstavite med obe prečki.

Stranska vodila lahko odstranite (glejte poglavje „Čiščenje in vzdrževanje“, odstavek „Odstranjevanje stranskih vodil z vodili FlexiClip“).

Oprema

Plitvi pekač, globoki pekač in rešetka z varovali

Plitvi pekač HBB 71:

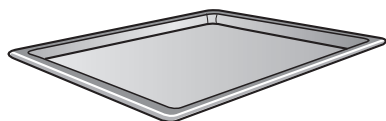

Globoki pekač HUBB 71:

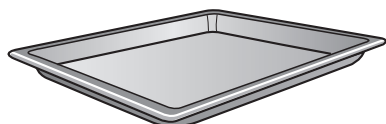

Rešetka HBBR 71:

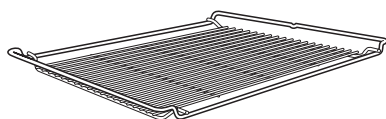

Te dele opreme vedno vstavite med obe prečki nivoja stranskih vodil.

Rešetko vstavite vedno z odlagalno površino navzdol.

Na krajših stranicah teh delov opreme so v sredini posebna varovala. Ta preprečujejo, da bi deli opreme takrat, ko jih želite le delno izvleči, povsem zdrsnili iz pečice.



Če uporabite globoki pekač, na katerega položite rešetko, vstavite pekač med prečke nivoja stranskih vodil in rešetko avtomatsko nad njim.

Iz vlečna vodila FlexiClip HFC 70-C

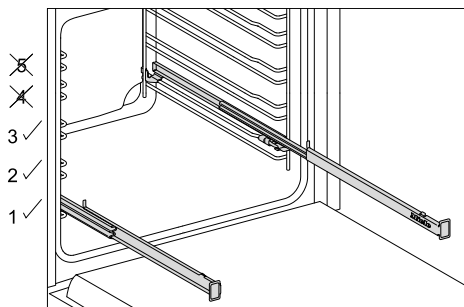

Iz vlečna vodila FlexiClip lahko vgradite samo na nivoje 1, 2 in 3.

Iz vlečna vodila FlexiClip lahko povsem izvlečete iz pečice. Omogočajo vam dober pregled nad živili, ki se pečejo.

Preden na vodila FlexiClip položite zeleni del opreme, jih povsem potisnite v pečico.

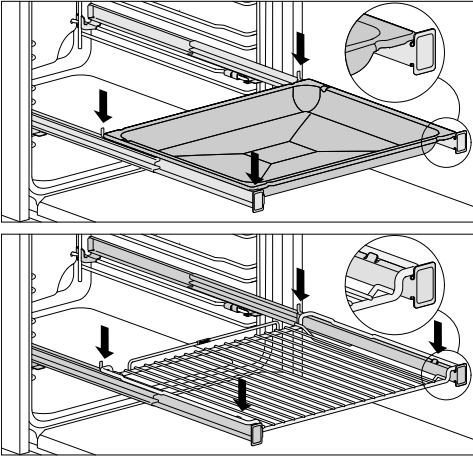

Da pekač ali rešetka ne bo zdrsnil z vodil:

- Pazite, da je vedno nameščen med sprednja in zadnja zatiča vodil.
- Rešetko položite na vodila vedno z odlagalno površino navzdol.

Vodila FlexiClip lahko obremenite z največ 15 kg.

Ker so vodila FlexiClip pritrjena na zgornjo prečko nivoja vstavljanja, je razdalja do zgoraj ležečega nivoja vstavljanja manjša. Če je razdalja premajhna, se lahko rezultat pečenja poslabša.

Istočasno lahko pripravljate jedi na več pekačih ali rešetkah.

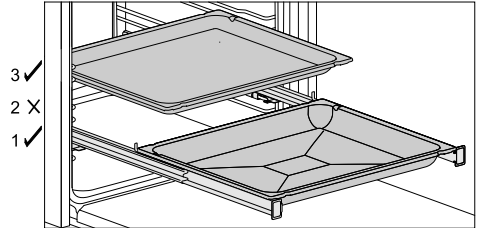

- Pekač ali rešetko položite na izvlečna vodila FlexiClip.
- Pri vstavljanju nadaljnjih pekačev ali rešetke pazite, da je nad izvlečnimi vodili FlexiClip razdalja vsaj enega nivoja vstavljanja.

Uporabite lahko globoki pekač z nameščeno rešetko, vstavljena na izvlečna vodila FlexiClip.

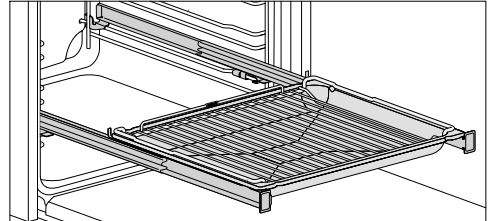

- Globoki pekač skupaj z rešetko potisnite na izvlečna vodila FlexiClip. Rešetka pri vstavljanju avtomatsko zdrsne med prečke nivoja vstavljanja nad vodili FlexiClip.
- Pri vstavljanju nadaljnjih pekačev ali rešetke pazite, da je nad izvlečnimi vodili FlexiClip razdalja vsaj enega nivoja vstavljanja.

Oprema

Vgradnja izvlečnih vodil FlexiClip

⚠ Nevarnost opeklin zaradi vročih površin.

Pečica se med delovanjem segreje. Ob grelnikih, površinah v notranjosti pečice in opremi pečice se lahko opečete.

Preden vgradite ali odstranite vodila FlexiClip, počakajte, da se grelniki, notranjost pečice in oprema ohladijo.

Najbolje je, da vodila FlexiClip vgradite na 1. nivo. Tako jih boste lahko uporabili za vse jedi, ki naj bi jih pripravljali na nivoju 2.

Vsak nivo vstavljanja je sestavljen iz dveh prečk stranskih vodil. Vodila FlexiClip vgradite na zgornjo prečko ustreznega nivoja vstavljanja.

Vodilo FlexiClip vgradite tako, da je napis Miele na desni strani.

Vodil FlexiClip med vgradnjo ali odstranjevanjem **ne smete** izvleči narazen.

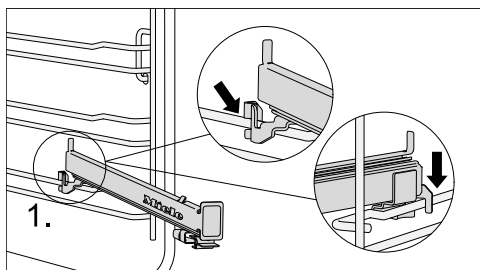

- Vodilo FlexiClip zataknete spredaj na zgornjo prečko zelenega nivoja vstavljanja (1.).

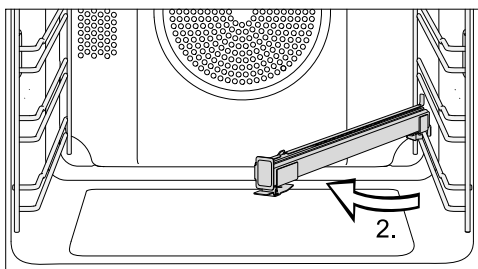

- Obrnite ga proti sredini pečice (2.).

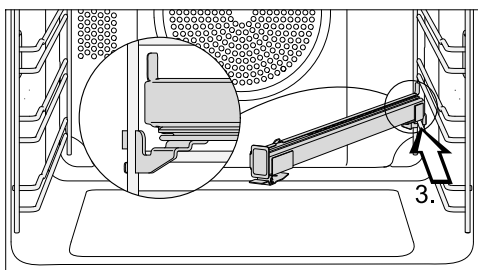

- Vodilo FlexiClip potisnite vzdolž zgornje prečke v poševnem položaju proti hrbtni strani pečice do nastavka (3.).

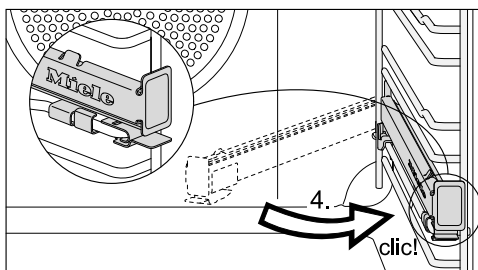

- Vodilo obrnite nazaj in ga zataknete na zgornjo prečko, tako da se slišo zaskoči (4.).

Če se vodila FlexiClip po vgradnji blokirajo, jih enkrat močno izvlecite iz pečice.

Odstranjevanje izvlečnih vodil FlexiClip

⚠ Nevarnost opeklin zaradi vročih površin.

Pečica se med delovanjem segreje. Ob grelnikih, površinah v notranjosti pečice in opremi pečice se lahko opečete.

Preden vgradite ali odstranite vodila FlexiClip, počakajte, da se grelniki, notranjost pečice in oprema ohladijo.

- Vodilo FlexiClip potisnite do konca v pečico.

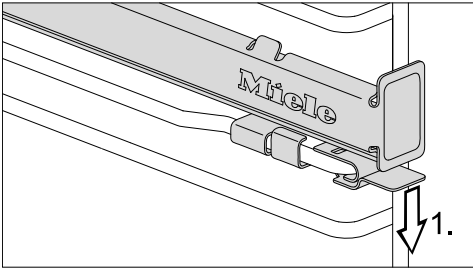

- Jeziček vodila potisnite navzdol (1.).

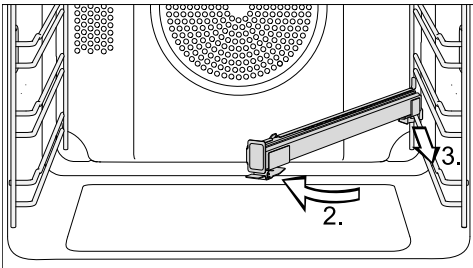

- Vodilo obrnite proti sredini pečice (2.) in ga povlecite vzdolž zgornje prečke proti sprednji strani pečice (3.).
- Vodilo FlexiClip privzdignite s prečke in ga vzemite iz pečice.

Luknjičasti pekač Gourmet za peko in postopek AirFry HBBL 71

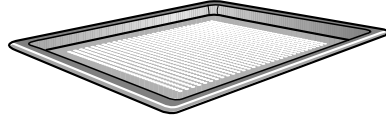

Drobne luknjice pekača Gourmet za peko in postopek AirFry izboljšajo postopek priprave:

- Med pripravo peciva iz svežega kvašenega in skutno-oljnega testa, kruha in žemljic se izboljša zapečenost na spodnji strani. Testo najprej razvaljajte na ravni delovni površini in ga nato položite na luknjičasti pekač Gourmet za peko in postopek AirFry.
- Pomfrit, krokete in podobno lahko pripravite brez maščobe v toku vročega zraka (AirFrying).
- Med sušenjem se optimizira kroženje zraka okrog živila za sušenje.

Emajlirana površina je oplemenitena s prevleko PerfectClean.

Enake možnosti uporabe vam nudi tudi **luknjičasti okrogel model za peko in postopek AirFry HBFP 27-1**.

Plošča za pečenje in pečenje na žaru HGBB 71

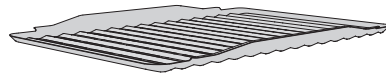

Ploščo za pečenje in pečenje na žaru položite v globoki pekač. Med pečenjem na žaru, pečenjem ali postopkom AirFrying tako zaščitite mesni sok, ki kaplja iz mesa, da se ne zažge in ga lahko pozneje uporabite npr. za pripravo omake.

Emajlirana površina je oplemenitena s prevleko PerfectClean.

Oprema

Okrogli modeli za peko



Okrogli model za peko brez luknjic HBF 27-1 je zelo primeren za pripravo pice, nizkih kolačev iz kvašenega ali umešanega testa, sladkih in slanih pit, popečenih sladice, lepinje ali za dopeko zamrznjenih kolačev ali pice.

Luknjičasti okrogel model za peko in postopek AirFry HBFP 27-1 nudi enake možnosti uporabe kot **luknjičasti pekač Gourmet za peko in postopek AirFry HBBL 71**.

Emajlirana površina obeh modelov za peko je oplemenitena s prevleko PerfectClean.

- Vstavite rešetko in nanjo položite okrogli model za peko.

Kamen za peko HBS 70



S kamnom za peko dosežete optimalen rezultat pečenja pri jedeh, ki morajo imeti hrustljivo zapečeno dno (npr. pica, quiche, kruh, žemljice, slano pecivo in podobno).

Kamen za peko je izdelan iz nepregorne keramike in je prevlečen s posebno glazuro. Živila lahko položite na kamen in jih vzamete z njega s priloženo lopatico iz neobdelanega lesa.

- Rešetko vstavite v pečico in nanjo položite kamen za peko.

Pekač Gourmet HUB Pokrov pekača HBD

V nasprotju z običajnimi pekači lahko pekače Miele Gourmet vstavite neposredno v stranska vodila pečice. Tako kot rešetka so opremljeni z varovalom, ki preprečuje, da bi takrat, ko jih želite le delno izvleči, povsem zdrsnili iz pečice. Površina pekačev je opremljena s prevleko proti prijemanju.

Pekači Gourmet so na voljo v različnih globinah. Širina in višina je pri vseh enaka.

Posebej so na voljo tudi ustrezni pokrovi. Ob nakupu morate navesti oznako modela.

Globina: 22 cm

HUB 5000-M
HUB 5001-M*

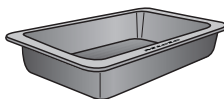

HBD 60-22

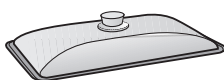

Globina: 35 cm

HUB 5001-XL*

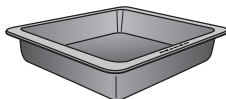

HBD 60-35



* primeren za indukcijske kuhalne plošče

Ročaj za jemanje delov opreme iz pečice HEG

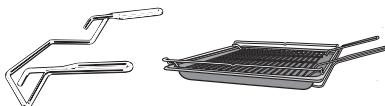

Ročaj vam olajša jemanje globokega in plitvega pekača ter rešetke iz pečice.

Katalitično emajlirana oprema

Katalitično emajlirane površine se pri visoki temperaturi same očistijo oljne in maščobne umazanije. Preberite napotke v poglavju „Čiščenje in vzdrževanje“.

- **Stranske stene**

Stranske stene se namestijo za stranska vodila in ščitijo stene pečice pred umazanijo.

- **Hrbtina stranica**

Naročite jo lahko kot nadomestni del, če katalitični emajl zaradi nepravilnega rokovanja ali zelo močne umazanije postane neučinkovit.

Ob naročilu navedite oznako modela svoje pečice.

Oprema za čiščenje in vzdrževanje

- Mielejeva večnamenska krpa iz mikrovlaknen
- Mielejevo čistilo za pečice

Varnostne funkcije

- **Zapora vklopa LDC** za pečico (glejte poglavje „Nastavitve“)

- **Hladilni ventilator**

Hladilni ventilator se avtomatsko vklopi med vsakim postopkom priprave. Ventilator poskrbi, da se vroč zrak v pečici pomeša s hladnejšim zrakom iz prostora in se tako ohladi, preden izstopi iz pečice med vrati in upravljalno ploščo.

Da se po končanem postopku priprave v notranjosti pečice, na upravljalni plošči ali omari, ki obdaja pečico, ne nabere vlaga (kondenzat), hladilni ventilator še nekaj časa deluje. Delovanje hladilnega ventilatorja se avtomatsko izklopi po določenem času.

- **Varnostni izklop**

Varnostni izklop se avtomatsko aktivira, če pečica deluje nenavadno dolgo. Ta čas trajanja je odvisen od izbranega načina delovanja.

- **Prezračevana vrata pečice**

Vrata so izdelana iz stekel, ki so deloma opremljena s toplotnoodbojnim premazom. Med delovanjem pečice skozi vrata tudi prehaja zrak, tako da zunanje steklo vrat ostane hladno.

Vrata lahko za namene čiščenja odstranite in razstavite (glejte poglavje „Čiščenje in vzdrževanje“).

Oprema

Površine, oplemenitene s prevleko PerfectClean

Površine, oplemenitene s prevleko PerfectClean, se odlikujejo z izjemnim učinkom proti prijemanju in povsem preprostim čiščenjem.

Pripravljen jed se zlahka loči od površine. Umazanijo po končani peki ali pečenju lahko enostavno odstranite.

Živilo lahko na površinah PerfectClean tudi režete in razdelite na manjše kose.

Ne uporabljajte keramičnih nožev, saj ti lahko razijo površine, oplemenitene s prevleko PerfectClean.

Površine, oplemenitene s prevleko PerfectClean, so glede nege primerljive s steklom.

Preberite napotke v poglavju „Čiščenje in vzdrževanje“, da boste ohranili prednosti učinka proti prijemanju in izjemno preprostega čiščenja.

Površine, oplemenitene s prevleko PerfectClean:

- notranjost pečice
- globokega pekača
- plitvega pekača
- plošče za pečenje in pečenje na žaru
- Luknjičasti pekač Gourmet za peko in postopek AirFry
- okrogli model za peko
- Luknjičasti okrogel model za peko in postopek AirFry





Upravljalni elementi za kuhhalno ploščo

(oprema je odvisna od modela)

Modeli H2xxxE/H2xxxI so dodatno opremljeni z gumbi za kuhhalna polja, s katerimi upravljate polja kuhhalne plošče, kombinirane s pečico.

Gumbe za kuhhalna polja lahko v položaju • potisnete v upravljalno ploščo. Območje nastavitve je natisnjeno.

Dodelitev gumbov za kuhhalna polja:

Simbol	Kuhhalno polje
	levo spredaj
	levo zadaj
	desno zadaj
	desno spredaj

Če je vklopljena zapora vklopa *LOC* za pečico, upravljanje kuhhalne plošče ni zaklenjeno.

Preberite ločena navodila za uporabo in montažo kuhhalne plošče. Tam boste našli vse nadaljnje informacije o upravljanju in vgradnji kuhhalne plošče.

Pred prvim zagonom

⚠ Pečica lahko deluje samo, če je pravilno vgrajena.

- Če sta gumb za izbiro načina delovanja in vrtljivi izbirni gumb < > pogreznjena v upravljalno ploščo, ju pritisnite, da izskočita.

Uro lahko spremenite samo, kadar je gumb za izbiro načina delovanja v položaju **O**.

- Nastavite uro.

Prva nastavitve ure

Ura je prikazana v 24-urnem območju.



Ko pečico priključite na električno omrežje, na prikazovalniku sveti **12:00** in utripa ⌚.

- Z vrtljivim izbirnim gumbom < > nastavite uro.
- Potrdite z **OK**.

Nastavljena ura se shrani.

Ura je lahko prikazana tudi v 12-urnem območju. V ta namen morate pri nastavitvi **P 2** izbrati status **12** (glejte poglavje „Nastavitve“).

Prvi zagon

Prvo segrevanje pečice

Med prvim segrevanjem pečice se lahko razvije neprijeten vonj. Tega odpravite tako, da pečico segrevate vsaj eno uro.

Med segrevanjem poskrbite za dobro prezračevanje kuhinje. Preprečite, da bi se neprijetni vonj razširil še v druge prostore.

- Če so na pečici in njeni opremi nalepke ali zaščitne folije, jih odstranite.
- Preden segrejete pečico, očistite njeno notranjost s krpo, da odstranite morebiten prah in ostanke embalaže.
- Na stranska vodila vgradite izvlečna vodila FlexiClip (če so na voljo) in potisnite v pečico vse pekače in rešetko.
- Izberite način delovanja **Booster** .

Izpiše se predlagana temperatura (160 °C).

Vklopijo se gretje pečice, osvetlitev in hladilni ventilator.

- Izberite maksimalno možno temperaturo (250 °C).
- Pečico segrevajte najmanj eno uro.
- Gumb za izbiro načina delovanja po segrevanju zavrtite v položaj **0**.

Čiščenje notranjosti pečice po prvem segrevanju

 Nevarnost opeklin zaradi vročih površin.

Pečica se med delovanjem segreje. Ob grelnikih, površinah v notranjosti pečice in opremi pečice se lahko opečete.

Pustite, da se grelniki, notranjost pečice in deli njene opreme ohladijo, preden jih ročno očistite.

- Iz pečice vzemite vse dele opreme in jih ročno očistite (glejte poglavje „Čiščenje in vzdrževanje“).
- Notranjost pečice očistite s toplo vodo, sredstvom za ročno pomivanje posode in čisto gobasto krpo ali s čisto, vlažno krpo iz mikrovlačen.
- Površine obrišite z mehko krpo.

Vrata pečice zaprite šele, ko je njena notranjost povsem suha.

Pregled nastavitvev

Nastavitev	Status
P 1 Ura Prikaz	5 0 izklop
	5 1* Vklop
	5 2 Nočni izklop
P 2 Ura Območje prikaza ure	24* 24-urni prikaz
	12 12-urni prikaz
P 3 Ura	Nastavitev, ⊕ utripa
P 4 Glasnost Toni zvočnega signala	5 0 izklop
	5 1* Melodije (1–7, 4*)
	5 2 Ton (1–14, 8*)
P 5 Glasnost Ton pritiska na tipko	5 0 izklop
	5 4* Vklop: 5 1–5 7
P 6 Temperatura Enote	°C* Stopinje Celzija
	°F Stopinje Fahrenheita
P 7 Zapora vklopa pečice	5 0* izklop
	5 1 Vklop Zapora vklopa zaščiti vašo pečico pred neželenim upravljanjem. Zapora vklopa se ohrani tudi po izpadu električnega toka. Če pečico vklopite, ko je aktivirana zapora vklopa, se na prikazovalniku pojavi L0C . Zaporo vklopa dezaktivirate za en postopek priprave, če se dotaknete senzorske tipke OK in jo zadržite najmanj šest sekund.

* Tovarniška nastavitvev

Nastavitve

Nastavitev	Status
<i>P 8</i> Verzija program. opreme	Prikaz
<i>P 9</i> Sejemska nastavitev Pečica	<i>5 0*</i> izklop Sejemsko nastavitev dezaktivirate tako, da se dotaknete senzorske tipke <i>OK</i> in jo zadržite najmanj štiri sekunde. Pečico lahko uporabljate kot običajno. <i>5 1</i> Vkllop Sejemsko nastavitev aktivirate tako, da se dotaknete senzorske tipke <i>OK</i> in jo zadržite najmanj štiri sekunde. Če pečico vklopíte, ko je aktivirana sejemska nastavitev, se pojavi opozorilo <i>PE5</i> . Potrdite z <i>OK</i> .
<i>P 10</i> Delovne ure	Prikaz

* Tovarniška nastavitev

Spreminjanje nastavitev

S senzorsko tipko \equiv lahko prikažete nastavitve in prilagodite svojo pečico, tako da spremenite tovarniške nastavitve glede na svoje potrebe.

Nastavitev *P* spremenite tako, da spremenite njen status *S*.

- Gumb za izbiro načina delovanja zavrtite v položaj **O** ali Osvetlitev .
- Dotaknite se senzorske tipke \equiv .



Pojavi se izbirni seznam nastavitev.

- Z izbirnim gumbom $< >$ izberite želeno nastavitvev.
- Potrdite z *OK*.



Nastavitev je priklicana in izpisan je trenutni status *S*, npr. *0*.

Zdaj lahko preverite ali spremenite nastavitve.

Če želite spremeniti status *S*:

- Z vrtljivim izbirnim gumbom $< >$ izberite želeni status.
- Potrdite z *OK*.

Izbrani status je shranjen in ponovno se izpiše nastavitvev *P*.

Če želite spremeniti še katero drugo nastavitvev, postopajte na enak način.

- Nato se dotaknite senzorske tipke \equiv .

Nast. zv. sig.

Uporaba funkcije Nast. zv. sig.



Nastavljiv zvočni signal  lahko uporabljate za nadzor postopkov, ki niso povezani s pečico, na primer za kuhanje jajc.

Nastavljiv zvočni signal lahko uporabite tudi, če ste istočasno nastavili avtomatski vklop ali izklop postopka priprave (npr. da vas opozori, ko morate po določenem delu časa priprave živilu dodati začimbe ali ga zaliti).

Za nastavljiv zvočni signal lahko nastavite maksimalno 59:59 minut:sekund.

Nastavitev zvočnega signala

Primer: Želite skuhati jajca in nastavite zvočni signal na 6 minut in 20 sekund.

- Dotaknite se senzorske tipke .
- Če istočasno poteka postopek priprave, z vrtljivim izbirnim gumbom < > izberite .

Utripa  in pojavi se 0:00.

- Z izbirnim gumbom < > nastavite 6:20 minut:sekund.
- Potrdite z OK.

Nastavitev za zvočni signal se shrani.



Na prikazovalniku se pojavita  in nastavljeni zvočni signal, tudi če istočasno poteka postopek priprave.

Po preteku nastavitve zvočnega signala utripa , zazveni zvočni signal in ura teče naprej do največ 59:59 minut:sekund.

- Dotaknite se senzorske tipke .

Zvočni in optični signal ugasneta.

Sprememba in brisanje nastavitve zvočnega signala

- Dotaknite se senzorske tipke .
- Z vrtljivim izbirnim gumbom < > izberite .

Utripa  in pojavi se nastavitev zvočnega signala.









- Z izbirnim gumbom < > spremenite nastavitev zvočnega signala.

Nasvet: Če želite nastavitev zvočnega signala izbrisati, izbirni gumb < > toliko časa vrtite v levo, dokler se ne pojavi 0:00.

- Potrdite z OK.



Spremenjena nastavitev zvočnega signala se shrani oziroma se nastavitev izbriše.

Pregled načinov delovanja

Načini delovanja	Predlagana vrednost	Območje
 Vroč zrak plus	160 °C	30–250 °C
 Intenzivno pečenje	170 °C	50–250 °C
 Eko vroč zrak	190 °C	100–250 °C
 Odtajevanje	25 °C	25–50 °C
 Booster	160 °C	100–250 °C
 Zgornje/spodnje gretje	180 °C	30–280 °C
 Spodnje gretje	190 °C	100–260 °C
 Veliki žar	240 °C	200–280 °C
 Žar s kroženjem zraka	200 °C	100–260 °C

Nasveti za varčevanje z energijo

Postopki priprave v pečici

- Iz pečice vzemite vse dele opreme, ki jih ne potrebujete za postopek priprave.
- Na splošno vedno izberite najnižjo temperaturo, ki je navedena v receptu ali tabeli, in preverite živilo po najkrajšem navedenem času.
- Pečico predhodno segrejte samo, če tako zahteva recept ali ustrezna tabela.
- Če je le mogoče, med postopkom priprave ne odpirajte vrat pečice.
- Najbolje je, da uporabite mat, temne modele in posode iz neodbojnih materialov (emajlirano jeklo, toplotno odporno steklo, aluminijeva litina s prevleko). Svetli materiali, kot sta plemenito jeklo ali aluminij, odbijajo toploto, ki tako slabše doseže živilo. Dna pečice ali rešetke ne smete prekriti z aluminijasto folijo, ki odbija toploto.
- Nadzorujte čas priprave, da se izognete nepotrebnim izgubam energije pri pripravi živil. Nastavite čas priprave ali uporabite termometer za živila, če je na voljo.
- Za številne jedi lahko uporabite način delovanja Vroč zrak plus . V tem načinu delovanja lahko živila pripravljate pri nižji temperaturi kot v načinu Zgornje/spodnje gretje , saj se toplota takoj porazdeli po notranjosti pečice. Poleg tega lahko pripravljate jedi na več nivojih hkrati.
- Eko vroč zrak  je inovativen način delovanja, ki je primeren za majhne količine živil, npr. zamrznjeno pico, žemljice, piškote, pa tudi za mesne jedi in pečenke. Živila pečete energetsko varčno z optimalno izrabo toplote. Pri pečenju na enem nivoju prihranite do 30 % energije, kakovost

rezultatov pa je primerljiva. Med postopkom priprave ne odpirajte vrat pečice.

- Za jedi na žaru po možnosti uporabite način delovanja Žar s kroženjem zraka . V tem primeru pečete pri nižjih temperaturah kot v drugih načinih delovanja z žarom pri maksimalni nastavitvi temperature.
- Če je mogoče, pripravite več jedi hkrati. Postavite jih eno poleg druge ali na različne nivoje.
- Jedi, ki jih ne morete pripravljati istočasno, po možnosti pripravite neposredno eno za drugo, da izkoristite obstoječo toploto.

Izraba preostale toplote

- Pri postopkih s temperaturo nad 140 °C in časom priprave več kot 30 minut lahko temperaturo pribl. 5 minut pred koncem znižate na minimalno nastavitev. Obstoječa preostala toplota zadostuje, da se živilo speče do konca. V nobenem primeru pa ne izklopite pečice (glejte poglavje „Varnostna navodila in opozorila“).
- Če želite s katalitično emajliranih delov odstraniti oljno in maščobno umazanijo, je najbolje, da začnete postopek čiščenja takoj po končanem postopku priprave. Obstoječa preostala toplota bo tako zmanjšala porabo energije.

Energetsko varčni način

Pečica se samodejno izklopi, da prihrani energijo, če v njej ne poteka noben postopek priprave in če ne izvedete nobenega drugega koraka upravljanja. Ura je prikazana ali pa je prikazovalnik temen (glejte poglavje „Nastavitve“).

Enostavno upravljanje

- Živilo, ki ga želite pripraviti, dajte v notranjost pečice.
- Z gumbom za izbiro načina delovanja nastavite želeni način delovanja.

Izpiše se predlagana temperatura in utripa .

- Če je potrebno, z izbirnim gumbom < > spremenite predlagano temperaturo.

Pečica v roku nekaj sekund sprejme predlagano temperaturo. Temperaturo lahko naknadno spremenite z izbirnim gumbom < >.

- Potrdite z *OK*.

Izpiše se dejanska temperatura in faza segrevanja se začne.

Sledite lahko naraščanju temperature. Ko je prvič dosežena izbrana temperatura, zazveni zvočni signal.

- Gumb za izbiro načina delovanja po postopku priprave zavrtite v položaj **0**.
- Živilo vzemite iz notranjosti pečice.

Sprememba načina delovanja

Med postopkom priprave lahko nastavitev preklopite na drug način delovanja.



- Gumb za izbiro načina delovanja zavrtite v položaj novega načina delovanja.

Časovne nastavitve so izbrisane.

Sprememba vrednosti in nastavitvev za postopek priprave

Takoj ko se postopek priprave začne, lahko – odvisno od načina delovanja – spremenite vrednosti ali nastavitve za ta postopek.

Odvisno od načina delovanja lahko spremenite naslednje nastavitve:

-  Temperatura
-  Čas priprave
-  Konec časa priprave

Sprememba temperature

Temperaturo lahko spremenite med postopkom priprave samo, če je na prikazovalniku izpisana dejanska temperatura ali če se odšteva čas.

- Spremenite temperaturo z izbirnim gumbom < >.

Temperatura se spreminja v korakih po 5 °C.



- Potrdite z *OK*.

Nastavitev časov priprave

Rezultat priprave v pečici je lahko slabši, če med trenutkom, ko vstavite živilo v pečico, in začetkom postopka mine dolgo časa. Sveža živila lahko spremenijo barvo ali se celo pokvarijo.

Pri peki se testo lahko zasuši in učinek sredstva za vzhajanje popusti. Izberite čim krajši čas do zagona postopka priprave.

Živilo ste vstavili v notranjost pečice in izbrali ste način delovanja in temperaturo.

Z vnosom nastavitve Čas priprave  ali konca časa priprave  s senzorsko tipko  lahko nastavite avtomatski izklop ali vklop in izklop postopka priprave.

-  Čas priprave
Nastavite čas v urah: minutah, ki je potreben za pripravo živila. Po preteku časa priprave se gretje pečice

Upravljanje

avtomatsko izklopi. Maksimalni čas priprave, ki ga lahko nastavite, je odvisen od izbranega načina delovanja.

- Konec časa priprave
Določite uro, ob kateri naj se postopek priprave konča. Gretje pečice se ob nastavljeni uri avtomatsko izklopi.

Takojšnji zagon postopka priprave in avtomatski izklop

Če želite, da se postopek priprave takoj začne in nato avtomatsko izklopi, nastavite čas priprave **ali** uro konca časa priprave.

- Dotaknite se senzorske tipke .

Pojavijo se , in .

utripa.

- Če želite nastaviti čas priprave, potrdite z *OK*.

Utripa simbol .

- Z vrtljivim izbirnim gumbom nastavite želeni čas.

- Potrdite z *OK*.

Nastavili ste čas priprave. Nastavljeni čas se izpiše na prikazovalniku in utripa . Simboli za druge čase svetijo.

- Dotaknite se senzorske tipke .

Čas priprave se izpiše na prikazovalniku in utripa .

Po preteku tega časa se postopek priprave avtomatsko izklopi.

Če želite namesto časa priprave nastaviti uro konca časa priprave, izberite .

Avtomatski vklop in izklop postopka priprave ob kasnejšem času

Če želite, da se postopek priprave avtomatsko vklopi in izklopi kasneje, nastavite oba časa (Čas priprave in konec časa priprave .

- Najprej nastavite **čas priprave**:
Dotaknite se senzorske tipke .

Pojavijo se , in .

utripa.

- Potrdite z *OK*.

Pojavi se in utripa .

- Z vrtljivim izbirnim gumbom nastavite želeni čas priprave.

- Potrdite z *OK*.

Nastavili ste čas priprave. Izpiše se nastavljeni čas priprave in utripa . Simboli za druge čase svetijo.

- Zdaj nastavite uro za **konec časa priprave**:

Z vrtljivim izbirnim gumbom izberite .

- Potrdite z *OK*.

Izpiše se avtomatsko izračunana ura za konec časa priprave (točen čas + čas priprave) in utripa .

- Z vrtljivim izbirnim gumbom nastavite želeno uro za konec časa priprave.

- Potrdite z *OK*.

Nastavili ste uro za konec časa priprave. Izpiše se nastavljena ura in utripa .

Simboli za druge čase svetijo.

- Dotaknite se senzorske tipke .

Na prikazovalniku se izpiše ura, ob kateri se bo začel postopek priprave, in sveti .

Postopek priprave se začne ob prikazani uri in se po preteku nastavljenega časa priprave avtomatsko izklopi.

Sprememba nastavljenih časov priprave

- Dotaknite se senzorske tipke .
- Z izbirnim gumbom < > izberite zeleni čas.
- Potrdite z *OK*.

Pojavijo se štiri črtice ---.

- Zavrtite izbirni gumb < > v desno ali levo, dokler se ne pojavi nastavljeni čas.
- Potrdite z *OK*.
- Z izbirnim gumbom < > spremenite nastavljeni čas. Ustrezni simbol utripa.
- Potrdite z *OK*.

- Dotaknite se senzorske tipke .

Na prikazovalniku se izpiše spremenjeni čas in ustrezni simbol sveti.

V primeru izpada električnega toka se časi izbrišejo.



Brisanje nastavljenih časov priprave

- Dotaknite se senzorske tipke .
- Izberite zeleni čas.
- Potrdite z *OK*.

Pojavijo se štiri črtice ---.

- Potrdite z *OK*.
- Dotaknite se senzorske tipke .



Izbrisali ste nastavljeni čas.

Če čas priprave  izbrišete, se izbriše tudi ura za konec časa priprave  in postopek priprave se nadaljuje. Če izbrišete uro konca časa priprave , se postopek začne z nastavljenim časom priprave.

Predhodno segrevanje pečice

Način delovanja Booster je namenjen hitremu segrevanju notranjosti pečice.

Predhodno segrevanje pečice je potrebno le pri pripravi nekaterih živil.

- Večino živil pripravite tako, da jih vložite v hladno notranjost pečice, s čimer izrabite tudi toploto, ki se razvija v fazi segrevanja pečice.
- Pečico predhodno segrejte pri naslednjih pripravah in načinih delovanja:
 - temno testo za kruh ter rostbif in file v načinih delovanja Vroč zrak plus  in Zgornje/spodnje gretje 
 - kolači in pecivo s kratkim časom priprave (do pribl. 30 minut) ter občutljive vrste testa (npr. biskvit) v načinu delovanja Zgornje/spodnje gretje 

Hitro segrevanje

Z načinom delovanja Booster  lahko skrajšate fazo segrevanja pečice.

Pri pici in občutljivih testih (npr. biskvit, drobno pecivo) za predhodno segrevanje ne smete uporabiti načina delovanja Booster .

Ta živila bodo sicer na zgornji strani prehitro porjavela.

- Izberite Booster .
- Izberite temperaturo.
- Ko je dosežena nastavljena temperatura, preklopite na zeleni način delovanja.
- Živilo, ki ga želite pripraviti, dajte v pečico.

Peka

Z nežno pripravo živil boste poskrbeli tudi za svoje zdravje.

Kolače, pice, pomfrit ali podobno zapecite samo zlatorumeno in jih nikoli ne pecite do temnorjave barve.

Nasveti za peko

- Nastavite čas priprave. Peke testa ne smete nastaviti preveč vnaprej. Testo se zasuši in učinek sredstva za vzhajanje popusti.
- Na splošno lahko uporabite rešetko, plitvi pekač, globoki pekač in kateri koli model za peko iz temperaturno odpornega materiala.
- Izogibajte se svetlim modelom s tankimi stenami, saj se testo v njih neenakomerno ali zelo šibko zapeče. V neugodnih pogojih se lahko zgodi, da živilo sploh ni pečeno.
- Kolače v pravokotnih ali podolgovatih modelih položite v pečico prečno, da bo porazdelitev toplote v modelu optimalna in rezultat peke enakomeren.
- Modele za peko vedno postavite na rešetko.
- Sadne in visoke ploščate kolače pecite v globokem pekaču.

Uporaba papirja za peko

Mielejevi deli opreme, kot je globoki pekač, so oplemeniteni s prevleko PerfectClean (glejte poglavje „Oprema“). Na splošno površin, oplemenitenih s prevleko PerfectClean, pred peko ni treba namazati ali obložiti s papirjem za peko.

- Papir za peko uporabite pri peki luženega peciva, saj lahko natrijev hidroksid, ki se uporablja pri pripravi tega testa, poškoduje površino PerfectClean.
- Papir za peko uporabite pri peki biskvita, vetrcev, makronov in podobnega. Te vrste testa se zaradi visokega deleža beljakovin hitro sprimejo.
- Papir za peko uporabite pri pripravi zamrznjenih izdelkov na rešetki.

Napotki k tabelam za pripravo živil

Tabele za pripravo živil najdete na koncu teh navodil.

Izbira temperature

- Na splošno izberite nižjo navedeno temperaturo. Če izberete temperaturo, višjo od navedene, se čas priprave sicer skrajša, vendar je porjavenje lahko zelo neenakomerno, lahko se pa tudi zgodi, da živilo ni povsem pečeno.

Izbira časa priprave

Če ni drugače navedeno, veljajo časi v tabelah za pripravo živil za neogreto pečico. Pri predhodno ogreti pečici se časi skrajšajo za pribl. 10 minut.

- Na splošno preverite po krajšem navedenem času, ali je živilo pripravljeno. V testo zabodite leseno palčko.

Če se palčke ne držijo vlažne drobtine testa, je živilo pečeno.

Napotki za uporabo načinov delovanja

Pregled načinov delovanja s pripadajočimi predlaganimi vrednostmi najdete v istoimenskem poglavju.

Uporaba načina delovanja Vroč zrak

V tem načinu delovanja lahko živila pripravljate pri nižjih temperaturah kot v načinu Zgornje/spodnje gretje , saj se toplota takoj porazdeli po notranjosti pečice.

Ta način delovanja uporabljajte za peko na več nivojih istočasno.

- 1 nivo: živilo vstavite na 2. nivo.
- 2 nivoja: živilo vstavite na nivoja 1+3 ali 2+4.
- 3 nivoji: živilo vstavite na nivoje 1+3+5.

Nasveti

- Kadar pečete na več nivojih hkrati, globoki pekač vstavite na najnižji nivo.
- Vlažno pecivo ali kolače pecite na največ dveh nivojih hkrati.

Uporaba načina delovanja Intenzivno pečenje

Ta način delovanja uporabljajte za peko kolačev z vlažno oblogo.

Tega načina delovanja **ne** uporabljajte za peko nizkega peciva.

- Kolače vstavite na 1. ali 2. nivo.

Uporaba načina delovanja Zgornje/spodnje gretje

Zelo primerni so mat in temni modeli za peko iz črne pločevine, temnega emajla, potemnjene bele pločevine ali mat aluminija, temperaturno odporni stekleni modeli in modeli s prevleko.

Ta način delovanja uporabljajte za pripravo tradicionalnih receptov. Pri receptih iz starejših kuharskih knjig nastavite za 10 °C nižjo temperaturo, kot je navedeno. Čas priprave se ne spremeni.

- Živilo vstavite na 1. ali 2. nivo.

Uporaba načina delovanja Eko vroč zrak

Ta način delovanja uporabite za energetske varčne pečenje manjših količin živil, npr. zamrznjene pice, žemljic za dopeko ali piškotov.

- Živilo vstavite na 2. nivo.

Pečenje

Nasveti za pečenje

- Uporabite lahko katero koli posodo iz temperaturno odpornega materiala, npr. pekače, posode za pečenje, steklene modele, cevasto folijo ali vrečke za pečenje, rimski lonec, globoki pekač, rešetko in/ali ploščo za pečenje in pečenje na žaru (če je del opreme) na globokem pekaču.
- **Predhodno segrevanje** notranjosti pečice je potrebno samo pri pripravi rostbifa in fileja. Na splošno predhodno segrevanje pečice ni potrebno.
- Za pečenje mesa uporabite **zaprto posodo za pečenje**, npr. pekač. Meso ostane znotraj sočno. Notranjost pečice ostane čistejša kot po pečenju na rešetki. Ostane pa tudi dovolj soka pečenke, da pripravite omako.
- Če uporabite **cevasto folijo ali vrečko za pečenje**, upoštevajte navodila na embalaži.
- Če za pečenje uporabite **rešetko ali odprto posodo za pečenje**, lahko pustite meso premažete z maščobo ali ga obložite oziroma pretaknete s slanino.
- Meso **začinite** in ga položite v posodo za pečenje. Obložite ga s koščki masla ali margarine oziroma zalijte z oljem ali maščobo. Pri velikih pustih pečenkah (2–3 kg) in mastni perutnini dodajte pribl. 1/8 l vode.
- Med pečenjem ne prilivajte preveč tekočine. To namreč vpliva na **porjavenje** mesa. Meso se zapeče ob koncu časa pečenja. Meso dobi dodatno intenzivno rjavo barvo, če po približno polovici časa pečenja s posode odstranite pokrov.



- Po končanem postopku pečenja vzemite živilo iz pečice, ga pokrijte in počakajte, da mine **čas mirovanja** pribl. 10 minut. Tako bo med rezanjem pečenke iz mesa izteklo manj soka.
- Koža **perutnine** bo lepo hrustljava, če jo boste 10 minut pred koncem pečenja premazali z rahlo osoljeno vodo.

Napotki k tabelam za pripravo živil

Tabele za pripravo živil najdete na koncu teh navodil.

- Upoštevajte navedena območja temperature, nivoje vstavljanja in čase priprave. Podatki upoštevajo različne posode za pečenje, kose mesa in navade pri pripravi živil.

Izbira temperature

- Na splošno izberite nižjo navedeno temperaturo. Pri višjih temperaturah od navedenih bo meso sicer porjavelo, vendar ne bo dovolj toplotno obdelano.
- Pri načinu delovanja Vroč zrak plus  izberite za pribl. 20 °C nižjo temperaturo kot pri načinu Zgornje/ spodnje gretje .
- Pri kosih mesa, ki tehtajo več kot 3 kg, izberite za pribl. 10 °C nižjo temperaturo, kot je navedena v tabeli priprave. Pečenje traja nekoliko dlje, toda meso je enakomerneje pečeno in skorjica ni predebela.
- Če pečete na rešetki, izberite pribl. 10 °C nižjo temperaturo, kot če pečete v pokriti posodi.

Izbira časa priprave ⌚

Če ni drugače navedeno, časi v tabeli priprave veljajo za neogreto pečico.

■ Določite čas pečenja, tako da upoštevate vrsto mesa in višino pečenke [cm] pomnožite s časom na cm višine [min/cm]:

- govedina/divjačina: 15–18 min/cm
- svinjina/teletina/jagnjetina: 12–15 min/cm
- rostbif/file: 8–10 min/cm

■ Na splošno preverite po krajšem navedenem času, ali je živilo pripravljeno.

Nasveti

- Pri zamrznjenem mesu se čas pečenja podaljša za pribl. 20 minuten na kg.
- Zamrznjeno meso do teže pribl. 1,5 kg lahko pečete brez predhodnega odtajevanja.

Napotki za uporabo načinov delovanja



Pregled načinov delovanja s pripadajočimi predlaganimi vrednostmi najdete v istoimenskem poglavju.

Način delovanja Spodnje gretje  izberite proti koncu postopka, če se mora živilo bolj zapeči na spodnji strani.

Načina delovanja Intenzivno pečenje  ne uporabljajte za pečenje mesa, saj bi mesni sok preveč potemnel.

Vroč zrak plus

Ta načina delovanja sta primerna za pečenje mesnih, ribjih in perutninskih jedi z zapečeno skorjico ter za pečenje rostbifa in fileja.

V načinu delovanja Vroč zrak plus  lahko živila pripravljate pri nižjih temperaturah kot v načinu Zgornje/spodnje gretje , saj se toplota takoj porazdeli po notranjosti pečice.

■ Živilo vstavite na 2. nivo.

Uporaba načina delovanja Zgornje/spodnje gretje

Ta način delovanja uporabljajte za pripravo tradicionalnih receptov. Pri receptih iz starejših kuharskih knjig nastavite za 10 °C nižjo temperaturo, kot je navedeno. Čas priprave se ne spremeni.

■ Živilo vstavite na 2. nivo.

Uporaba načina delovanja Eko vroč zrak

Ta način delovanja uporabljajte za energetske varčno pečenje majhnih količin mesa ali mesnih jedi.

■ Živilo vstavite na 2. nivo.

Pečenje na žaru

 Nevarnost opeklin zaradi vročih površin.

Če so med pečenjem na žaru vrata pečice odprta, vroč zrak iz pečice ne prehaja več samodejno prek hladilnega ventilatorja, zato se ne ohlaja. Upravljalni elementi se močno segrejejo.

Med pečenjem na žaru naj bodo vrata pečice zaprta.

Nasveti za pečenje na žaru

- Pri pečenju na žaru je potrebno predhodno segrevanje pečice. Grelnik za zgornje gretje/žar predhodno približno 5 minut segrevajte pri zaprtih vratih pečice.
- Meso na hitro sperite pod mrzlo tekočo vodo in ga osušite. Rezin mesa pred pečenjem na žaru ne solite, sicer izteče mesni sok.
- Pusto meso lahko premažete z oljem. Ne uporabite drugih vrst maščobe, saj prehitro potemniijo ali razvijejo neprijeten vonj.
- Ploščate ribe in ribje zrezke očistite in nasolite. Ribe lahko tudi poškrabate z limoninim sokom.
- Uporabite globoki pekač z nameščeno rešetko ali ploščo za pečenje in pečenje na žaru (če je na voljo). Plošča za pečenje in pečenje na žaru zaščiti mesni sok, ki kaplja iz mesa, da se ne zažge in ga lahko pozneje uporabite npr. za pripravo omake. Za pečenje na žaru rešetko ali ploščo za pečenje in pečenje na žaru premažite z oljem in nanjo položite živilo.

Ne uporabite plitvega pekača.

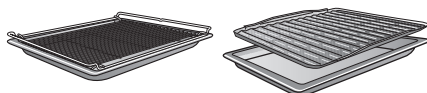

Napotki k tabelam za pripravo živil

Tabele za pripravo živil najdete na koncu teh navodil.

- Upoštevajte navedena območja temperature, nivoje vstavljanja in čase priprave. Podatki upoštevajo različne kose mesa in navade pri pripravi živil.
- Po krajšem navedenem času preverite, ali je živilo že pečeno.

Izbira temperature

- Na splošno izberite nižjo navedeno temperaturo. Pri višjih temperaturah od navedenih bo meso sicer porjavelo, vendar ne bo dovolj toplotno obdelano.

Izbira nivoja vstavljanja

- Nivo vstavljanja izberite glede na debelino živila.
- Ploščato živilo vstavite na 3. ali 4. nivo.
- Živilo z večjim premerom vstavite na 1. ali 2. nivo.

Izbira časa priprave ⌚

- Ploščate kose mesa ali rib pecite pribl. 6–8 minut na vsaki strani. Pazite, da so rezine približno enako debele, da čas pečenja na žaru ne bo preveč različen.
- Na splošno preverite po krajšem navedenem času, ali je živilo pripravljeno.
- Pri mesu za **preizkus pečenosti** pritisnite nanj z žlico. Tako lahko ugotovite, koliko je meso že pečeno.
- **angleško/rožnato**
Če je meso še zelo prožno, je njegova notranjost še rdeča.
- **medium/srednje**
Če se meso pod žlico nekoliko vda, je znotraj rožnato.
- **povsem pečeno**
Če se meso komaj kaj vda, je povsem pečeno.

Nasvet: Če je površina večjih kosov mesa že močno porjavela, jedro pa še ni pečeno, potisnite živilo na nižji nivo vstavljanja ali znižajte temperaturo pečenja na žaru. Tako površina ne bo preveč potemnela.

Napotki za uporabo načinov delovanja

Pregled načinov delovanja s pripadajočimi predlaganimi vrednostmi najdete v istoimenskem poglavju.

Uporaba načina delovanja Veliki žar

Ta način delovanja uporabljajte za pečenje velikih količin ploščatih živil na žaru in za popečenje z vrha jedi v velikih modelih.

Celoten grelnik za zgornje gretje/žar postane razbeljen, da oddaja potrebno toplotno sevanje.

Uporaba načina delovanja Žar s kroženjem zraka

Ta način delovanja je primeren za pečenje živil z velikim premerom, npr. piščanca.

Za ploščata živila na splošno priporočamo nastavitev temperature 220 °C, za živila z večjim premerom pa 180–200 °C.

Druge uporabe

V tem poglavju boste našli informacije o naslednjih uporabah:

- Odtajevanje
- Pečenje pri nizki temperaturi
- Vkuhavanje
- Sušenje
- Zamrznjeni izdelki/gotove jedi
- Gretje posode

Odtajevanje

Če je odtajevanje živila nežno, se vitamini in hranilne snovi v veliki meri ohranijo.

- Izberite Odtajevanje .
- Po potrebi spremenite predlagano temperaturo.

Zrak v notranjosti pečice kroži in živilo se nežno odtaja.

 Nevarnost okužbe zaradi razvoja mikroorganizmov.

Mikroorganizmi, npr. salmonela, lahko povzročijo hude zastrupitve.

Pri odtajevanju rib in mesa (zlasti perutnine) še posebej pazite na čistočo.

Tekočine, ki se izcedi, ne smete uporabiti.

Odtajana živila vedno uporabite takoj po odtajevanju.

Nasveti

- Živila naj se tajajo brez ovoja na globokem pekaču ali v skledi.
- Za odtajevanje perutnine uporabite globoki pekač, na katerem je rešetka. Živilo tako ne leži v izcejeni tekočini.

- Mesa, perutnine ali rib pred nadaljnjo toplotno obdelavo ni treba povsem odtajati. Dovolj je že, če se samo začne tajati. Površina živila bo v tem primeru že dovolj mehka, da vsrka začimbe.

Pečenje pri nizki temperaturi

Pečenje pri nizki temperaturi je idealno za občutljive kose govedine, svinjine, teletine ali jagnjetine, ki morajo biti pečeni zelo natančno do določene stopnje.

Kos mesa najprej na hitro enakomerno popecite z vseh strani pri zelo visoki temperaturi.

Nato dajte meso v predhodno ogreto pečico, kjer se bo pri nizki temperaturi in v daljšem času zelo nežno speklo do konca.

Pri tem se struktura mesa sprosti. Sok v njegovi notranjosti začne krožiti in se enakomerno porazdeli vse do zunanjih plasti.

Rezultat takšne priprave je zelo nežen in sočen.

- Uporabljajte le dobro uležano pusto meso brez kit in maščobe. Kosti morate pred pečenjem odstraniti.
- Meso na začetku popecite na maščobi, ki se lahko segreje do zelo visokih temperatur (npr. na topljenem maslu ali jedilnem olju).
- Mesa med pečenjem ne pokrijte.

Čas priprave je pribl. 2–4 ure in je odvisen od teže, velikosti in želene stopnje pečenja mesa.

- Ko je postopek priprave končan, lahko meso takoj narežete. Čas mirovanja ni potreben.
- Meso ohranjajte toplo v pečici, dokler ga ne servirate. Rezultat pečenja tako ne bo nič slabši.

- Servirajte ga na predhodno ogrethih krožnikih in skupaj z zelo vročo omako, da se ne bo prehitro ohladilo. Meso ima optimalno temperaturo za uživanje.

Uporaba načina delovanja Zgornje/ spodnje gretje

Ravnajte se po podatkih v tabelah za pripravo živil na koncu teh navodil.

Uporabite globoki pekač, na katerem je rešetka.

- Globoki pekač z rešetko vstavite na nivo 2.
- Izberite način delovanja Zgornje/ spodnje gretje  in temperaturo 120 °C.
- Notranjost pečice skupaj z rešetko in globokim pekačem segrevajte pribl. 15 min.
- Medtem ko se pečica segreva, na kuhalni plošči močno popecite meso z vseh strani.

 Nevarnost opeklin zaradi vročih površin.

Pečica se med delovanjem segreje. Ob grelnikih, površinah v notranjosti pečice in opremi pečice se lahko opečete.

Pri vstavljanju ali jemanju vročih živil iz pečice ter pri delu v vroči notranjosti pečice vedno nosite zaščitne rokavice.

- Popečeno meso položite na rešetko.
- Temperaturo znižajte na 100 °C (glejte poglavje „Tabele za pripravo živil“).
- Meso specite do konca.

Vkuhanje

 Nevarnost okužbe zaradi razvoja mikroorganizmov.

Po enkratnem vkuhanju stročnic in mesa se spore bakterije Clostridium botulinum ne uničijo dovolj učinkovito. Zato se lahko tvorijo toksini, ki povzročijo hude zastrupitve. Te spore se uničijo šele z dodatnim vkuhanjem.

Stročnice in meso po tem, ko se ohladijo, **vedno** še drugič vkuhajte v roku dveh dni.

 Nevarnost poškodbe zaradi nadtlaka v zaprtih pločevinkah.

V zaprtih pločevinkah ob vkuhanju in pogrevanju nastane nadtlak, zaradi katerega lahko pločevinke počijo.

Ne vkuhavajte pločevink in jih tudi ne pogrevajte.

Priprava sadja in zelenjave

Podatki veljajo za 6 1-litrskih kozarcev.

Uporabite samo specialne kozarce, ki jih lahko kupite v trgovini (kozarce za vkuhanje ali kozarce z navojnimi pokrovčki). Uporabljajte samo nepoškodovane kozarce in gumijaste obroče.

- Kozarce pred vkuhanjem sperite z vročo vodo in jih napolnite največ do 2 cm pod robom.
- Potem ko kozarce napolnite z živilom in tekočino, očistite njihov rob s čisto krpo in vročo vodo ter jih zaprite.
- Globoki pekač vstavite na nivo 2 in nanj postavite kozarce.
- Izberite način delovanja Vroč zrak plus  in temperaturo 160–170 °C.

Druge uporabe

- Počakajte, dokler se v kozarcih ne začnejo enakomerno dvigati mehurčki.



Pravočasno znižajte temperaturo, da preprečite razkuhanost živila.

Vkuhanje sadja in kumaric

- Takoj ko v kozarcih opazite dviganje mehurčkov, nastavite navedeno temperaturo nadaljnega segrevanja in kozarce pustite navedeni čas v pečici.

Vkuhanje zelenjave

- Takoj ko v kozarcih opazite dviganje mehurčkov, nastavite navedeno temperaturo vkuhanja in zelenjavo vkuhavajte navedeni čas.
- Po vkuhanju nastavite navedeno temperaturo nadaljnega segrevanja in kozarce pustite navedeni čas v pečici.

		
Sadje	-/-	30 °C 25–35 min
Kumare	-/-	30 °C 25–30 min
Rdeča pesa	120 °C 30–40 min	30 °C 25–30 min
Stročji fižol (zelen ali rumen)	120 °C 90–120 min	30 °C 25–30 min

 temperatura in čas vkuhanja, potem ko se začnejo dvigati mehurčki

 temperatura in čas nadaljnega segrevanja

Jemanje kozarcev iz pečice po vkuhanju

 Nevarnost opeklin zaradi vročih površin.

Kozarci so po vkuhanju zelo vroči. Ko jemljete kozarce iz pečice, nosite zaščitne rokavice.

- Kozarce vzemite iz pečice.
- Pokrite s kuhinjsko krpo jih pustite 24 ur na mestu brez prepaha.
- Stročnice in meso po tem, ko se ohladijo, **vedno** še drugič vkuhajte v roku dveh dni.
- Odstranite pokrovčke kozarcev za vkuhanje in nato preverite, ali so vsi kozarci dobro zaprti.

Odprte kozarce ponovno vkuhajte ali pa jih shranite na hladnem in vkuhano sadje ali zelenjavo porabite takoj.

- Med shranjevanjem preverjajte kozarce. Če se kozarci med shranjevanjem odprejo ali če so navojni pokrovčki izbočeni in pri odpiranju ne počijo, vsebino zavržite.

Sušenje

Sušenje je tradicionalni način konzerviranja sadja, nekaterih vrst zelenjave in zelišč.





Osnovni pogoj je, da sta sadje in zelenjava sveža in dobro dozorela ter da na površini ni sledi pritiska.



- Živila za sušenje po potrebi olupite, jim odstranite peščišča in jih narežite.
- Živila za sušenje enakomerno razporedite glede na velikost po rešetki ali globokem pekaču, po možnosti v enem sloju.

Nasvet: Uporabite lahko tudi luknjičasti pekač Gourmet za peko in postopek AirFry, če je na voljo.

- Hkrati lahko sušite na največ dveh nivojih.
Živilo za sušenje vstavite na nivoja 1+3.
Če uporabite rešetko in globoki pekač, vstavite pekač pod rešetko.
- Izberite Vroč zrak plus .
- Spremenite predlagano temperaturo in nastavite čas sušenja.
- Živilo za sušenje na globokem pekaču obračajte v rednih časovnih intervalih.

Če sušite cele ali le razpolovljene plodove, se čas sušenja podaljša.

Živilo za sušenje		🌡️ [°C]	🕒 [h]
Sadje		60–70	2–8
Zelenjava		55–65	4–12
Gobe		45–50	5–10
Zelišča*		30–35	4–8

 način delovanja, 🌡️ temperatura, 🕒 čas sušenja,  Vroč zrak plus,  Zgornje/spodnje gretje

*Zelišča sušite samo na globokem pekaču na 2. nivoju in uporabite način delovanja Zgornje/spodnje gretje , saj je pri načinu delovanja Vroč zrak plus vključen ventilator.

- Če se v notranjosti pečice tvori kapljice vode, znižajte temperaturo.

Jemanje posušenih živil iz pečice

 Nevarnost opeklin zaradi vročih površin.

Pečica se med delovanjem segreje. Ob grelnikih, površinah v notranjosti pečice in opremi pečice se lahko opečete.

Ko jemljete živila iz pečice, nosite zaščitne rokavice.

- Pustite, da se posušeno sadje ali zelenjava ohladi.

Posušeno sadje mora biti popolnoma suho, a še vedno mehko in prožno. Če ga prelomite ali prerežete, iz njega ne sme izhajati sok.

- Posušena živila shranite v dobro zaprtih kozarcih ali pločevinastih škatlah.

Druge uporabe

Zamrznjeni izdelki/gotove jedi

Nasveti za kolače, pice in francoske štruce

- Kolače, pice in francoske štruce pecite na rešetki, obloženi s papirjem za peko. Plitvi ali globoki pekač se lahko pri pripravi teh zamrznjenih izdelkov tako deformira, da ga še vročega morda ne boste mogli več izvleči iz pečice. Vsaka nadaljnja uporaba takšnega pekača pa privede do dodatne deformacije.
- Vedno izberite nižjo temperaturo, ki je navedena na embalaži.

Nasveti za pomfrit, krokete in podobno

- Te zamrznjene izdelke lahko pečete na plitvem ali globokem pekaču.
- Vedno izberite nižjo temperaturo, ki je navedena na embalaži.
- Živilo večkrat obrnite.

Priprava zamrznjenih izdelkov/gotovih jedi

Z nežno pripravo živil boste poskrbeli tudi za svoje zdravje.

Kolače, pice, pomfrit ali podobno zapecite samo zlatorumeno in jih nikoli ne pecite do temnorjave barve.

- Izberite način delovanja in temperaturo, ki ju priporoča proizvajalec na embalaži.
- Pečico predhodno segrejte.
- Živilo vstavite v predhodno ogreto pečico na nivo, ki je priporočen na embalaži.
- Čez krajši čas, naveden na embalaži, preverite, ali je živilo že pečeno.

Gretje posode

Za segrevanje posode uporabite način delovanja Vroč zrak plus .

Segrevajte samo temperaturno odporno posodo.

- Rešetko vstavite na 1. nivo in nanjo položite posodo, ki jo želite pogreti. Odvisno od velikosti posode jo lahko položite tudi na dno pečice in dodatno odstranite stranska vodila.
- Izberite Vroč zrak plus .
- Nastavite temperaturo 50–80 °C.

Nevarnost opeklin!

Ko jemljete posodo iz pečice, nosite zaščitne rokavice. Na spodnji strani posode se lahko ustvarijo posamične vodne kapljice.

- Vzemite pogreto posodo iz pečice.

 Nevarnost opeklin zaradi vročih površin.

Pečica se med delovanjem segreje. Ob grelnikih, površinah v notranjosti pečice in opremi pečice se lahko opečete.

Pustite, da se grelniki, notranjost pečice in deli njene opreme ohladijo, preden jih ročno očistite.

 Nevarnost poškodbe zaradi električnega udara.

Para iz parne čistilne naprave lahko zaide do delov pod napetostjo in povzroči kratki stik.

Za čiščenje nikoli ne uporabljajte parne čistilne naprave.

Če uporabite neprimerno čistilno sredstvo, se lahko vse površine zabarvajo ali spremenijo. Čistila za pečice in sredstva za odstranjevanje vodnega kamna poškodujejo zlasti sprednjo stranico pečice.

Vse površine so občutljive za razenje. Pri steklenih površinah lahko raze povzročijo prelom steklene površine. Ostanke čistilnih sredstev takoj odstranite.

Neprimerna čistilna sredstva

Da se površine ne bodo poškodovale, pri čiščenju ne uporabljajte:

- čistilnih sredstev, ki vsebujejo sodo, amonijak, kisline ali klor,
- čistilnih sredstev za odstranjevanje vodnega kamna na sprednji stranici,
- abrazivnih čistil (npr. praškov za drgnjenje ali abrazivnih emulzij),
- čistilnih sredstev z vsebnostjo topil,
- čistil za plemenito jeklo,
- čistil za pomivalne stroje,

- čistil za steklo,
- čistilnih sredstev za steklokeramične kuhalne plošče,
- abrazivnih trdih gobic in ščetk (npr. gobic za čiščenje loncev, rabljenih gobic, ki se jih še držijo ostanki abrazivnih sredstev),
- čistilnih radirk,
- ostrih kovinskih strgal,
- jeklene volne,
- točkovnega čiščenja z mehanskimi čistilnimi sredstvi,
- čistil za pečice,
- jeklenih spiral.

Če umazanija dlje časa deluje na površine, se lahko zgodi, da je ne morete več odstraniti. Večkratna uporaba pečice brez vmesnega čiščenja lahko bistveno oteži čiščenje.

Najbolje je, da umazanijo takoj odstranite.

Oprema pečice ni primerna za čiščenje v pomivalnem stroju.

Nasvet: Umazanijo zaradi sadnih sokov ali testa, ki uhaja iz slabo zatesnenih modelov, najlažje odstranite, ko je pečica še nekoliko topla.

Za udobnejše čiščenje priporočamo:

- Snemite vrata pečice.
- Odstranite stranska vodila z izvlečnimi vodili FlexiClip (če so del opreme).
- Odstranite katalitično emajlirano hrbtno stranico.
- Grelnik za zgornje gretje/žar spustite navzdol.

Čiščenje in vzdrževanje

Odstranjevanje normalne umazanije

Odstranjevanje normalne umazanije

- Normalno umazanijo po možnosti odstranite takoj, in to s toplo vodo, sredstvom za ročno pomivanje posode in čisto gobasto krpo ali pa s čisto, vlažno krpo iz mikrovlaknen.
- Ostanke čistilnih sredstev temeljito odstranite s čisto vodo. To čiščenje je še posebej pomembno pri površinah, oplemenitenih s prevleko PerfectClean, saj ostanki čistil poslabšajo učinek proti prijemanju.
- Na koncu obrišite površine z mehko krpo.

Čiščenje tesnila

Okrog odprtine notranjosti pečice je nameščeno tesnilo, ki zatesni odprtino ob notranji strani vrat.

Tesnilo lahko zaradi maščobnih ostankov postane krhko in se začne trgati.

- Najbolje je, da tesnilo očistite po vsaki uporabi pečice.

Odstranjevanje trdovratne umazanije (ne velja za izvlečna vodila FlexiClip)

Zaradi prelitih sadnih sokov ali madežev, ki ostanejo po pečenju mesa, lahko na površini nastanejo trajne spremembe barve ali mat madeži. Ti madeži ne poslabšajo uporabnih lastnosti.

Teh madežev ne poskušajte na vsak način odstraniti. Uporabite lahko samo omenjene čistilne pripomočke.

- Ostanke, ki so se zapekli na površino, odstranite s strgalom za steklo ali jekleno spiralo (npr. Spontex Spirinett), toplo vodo in sredstvom za ročno pomivanje posode.

Katalitični emajl lahko zaradi učinka abrazivnih sredstev, trdih ščetk in gobic ter čistil za pečice izgubi svoje lastnosti samodejnega čiščenja. Zato pred uporabo čistil za pečice vedno odstranite katalitično emajlirane dele iz pečice.

Uporaba čistila za pečice

- Če je na površine, oplemenitenem s prevleko PerfectClean, zelo trdovratna umazanija, na hladne površine nanesite Mielejevo čistilo za pečice.

Če sprej za pečice zaide v vmesne prostore in odprtine, se med naslednjimi postopki priprave razvije močan neprijeten vonj.

Spreja za pečice ne pršite na strop pečice.

Spreja za pečice tudi ne pršite v vmesne prostore in odprtine sten in hrbtne stranice pečice.

- Čistilo pustite učinkovati skladno z navodili na embalaži.

Čistila drugih proizvajalcev lahko nanesete samo na hladne površine in jih pustite delovati največ 10 minut.

- Če je potrebno, lahko po učinkovanju čistila uporabite še trdo stran gobice za pomivanje posode.
- Ostanke čistilnih sredstev temeljito odstranite s čisto vodo.
- Površine obrišite z mehko krpo.

Trdovratna umazanija na izvlečnih vodilih FlexiClip

Posebna mast, s katero so namazana vodila FlexiClip, bi se med pomivanjem v pomivalnem stroju izprala, posledično pa bi se poslabšale lastnosti izvleka. Vodil FlexiClip nikoli ne pomivajte v pomivalnem stroju.

V primeru trdovratne umazanije na površinah ali zlepljenja krogličnih ležajev zaradi prelitega sadnega soka ravnajte na naslednji način:

- Vodila FlexiClip na kratko (pribl. 10 minut) namočite v vroči raztopini pomivalnega sredstva. Po potrebi uporabite še trdo stran gobice za pomivanje. Kroglične ležaje lahko čistite z mehko ščetko.

Po čiščenju lahko ostanejo zabarvana mesta ali zbledelost barve, ki pa ne poslabšajo uporabnih lastnosti vodil.

Čiščenje katalitično emajlirane hrbtnne stranice

Katalitični emajl se pri visokih temperaturah samodejno očisti oljne in maščobne umazanije. Potrebno ni nobeno dodatno čistilno sredstvo. Kolikor višja je temperatura, toliko učinkovitejši je postopek.

Katalitični emajl lahko zaradi učinka abrazivnih sredstev, trdih ščetk in gobic ter čistil za pečice izgubi svoje lastnosti samodejnega čiščenja. Zato pred uporabo čistil za pečice vedno odstranite katalitično emajlirane dele iz notranjosti pečice.

Odstranjevanje umazanije zaradi začimb, sladkorja in podobnih snovi

- Odstranite hrbtno stranico iz pečice (glejte poglavje „Čiščenje in vzdrževanje“, odstavek „Odstranjevanje hrbtnne stranice“).
- Hrbtno stranico pomijte na roke s toplo vodo, sredstvom za ročno pomivanje posode in mehko ščetko.
- Hrbtno stranico temeljito sperite.
- Pustite jo, da se posuši, šele nato jo lahko ponovno vgradite v pečico.

Odstranjevanje oljne in maščobne umazanije

- Vse dele opreme (vključno s stranskimi vodili) vzemite iz pečice.
- Preden zaženete katalitično čiščenje, z notranje strani vrat in površin s prevleko PerfectClean odstranite grobo umazanijo, da se ne bo zažgala.
- Izberite način delovanja Vroč zrak plus  in 250 °C.
- Prazno pečico segrevajte najmanj 1 uro.

Trajanje čiščenja prilagodite stopnji umazanosti pečice.

Če je katalitični emajl močno umazan z oljem ali maščobo, se lahko med postopkom čiščenja na površinah notranjosti pečice nabere film.

 Nevarnost opeklin zaradi vročih površin.

Pečica se med delovanjem segreje. Ob grelnikih in površinah notranjosti pečice se lahko opečete.

Pustite, da se grelniki in notranjost pečice ohladijo, preden jih ročno očistite.

- Notranjo stran vrat in notranjost pečice očistite s toplo vodo, sredstvom za ročno pomivanje posode in čisto gobasto krpo ali s čisto, vlažno krpo iz mikrovlaknen.

Z vsakim nadaljnjim segrevanjem na visoke temperature morebitna preostala umazanija polagoma izginja.

Čiščenje in vzdrževanje

Snemanje vrat pečice

Vrata tehtajo pribl. 9 kg.

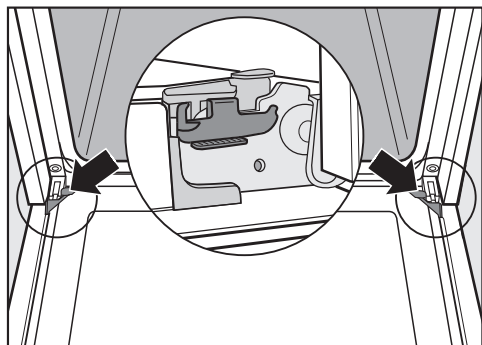

Vrata pečice so povezana z vratnimi tečajji s pomočjo posebnih držal. Preden lahko vrata pečice snamete s teh držal, morate na obeh tečajjih sprostiti varnostni ročici.

- Povsem odprite vrata pečice.

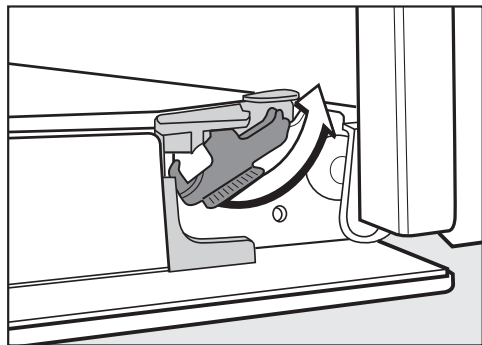

- Sprostite varnostni ročici na tečajjih, tako da ju obrnete do nastavka

Če vrata narobe snamete, se pečica poškoduje.

Vrat nikakor ne smete povleči z držal v vodoravnem položaju. Držali v tem primeru udarita nazaj in poškodujeta pečico.

Vrat ne vlecite z držal za ročaj, ker se lahko odlomi.

- Vrata pečice zaprite do nastavka.



- Vrata primite ob straneh in jih izvlecite navzgor iz držal. Pazite, da se vrata pri tem ne zataknejo.

Razstavljanje vrat

Vrata so sestavljena iz odprtega sistema 3 steklenih plošč, ki so deloma opremljene s toplotnoodbojnim premazom.

Med delovanjem pečice skozi vrata tudi prehaja zrak, tako da zunanje steklo vrat ostane hladno.

Če se med stekli v vratih nabere umazanija, lahko vrata razstavite in očistite notranje strani stekel.

Zaradi raz se lahko steklo v vratih uniči.

Za čiščenje stekel v vratih ne uporabljajte abrazivnih sredstev, trdih gobic ali ščetk ter ostrih kovinskih strgal.

Pri čiščenju stekel v vratih upoštevajte tudi napotke, ki veljajo za čiščenje sprednje stranice pečice.

Površina aluminijastih profilov se zaradi čistil za pečice poškoduje. Te dele čistite samo s toplo vodo, sredstvom za ročno pomivanje posode in čisto gobasto krpo ali pa s čisto, vlažno krpo iz mikrovlaken.

Če stekla vrat padejo na tla, se lahko razbijejo.

Razstavljenega stekla vrat položite na varno mesto.

⚠ Nevarnost poškodbe zaradi vrat, ki se zaprejo.

Če vrata razstavljate v vgrajenem stanju, se lahko zaprejo.

Preden vrata pečice razstavite, jih morate obvezno sneti.

- Zunanje steklo vrat položite na mehko podlago (npr. na kuhinjsko krpo), da preprečite razenje. Najbolje je, če jih položite tako, da je ročaj ob robu mize, saj v tem primeru steklena plošča ravno leži na površini in se med čiščenjem ne more razbiti.

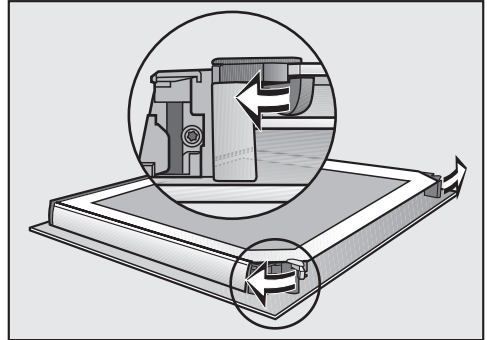

- Odprite aretirna mehanizma za stekla v vratih, tako da ju obrnete navzven.

Odstranite notranje steklo vrat:

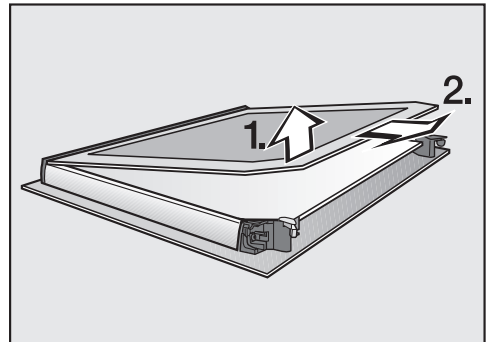

- Notranje steklo **rahlo** privzdignite in ga potegnite iz plastične letve.

Čiščenje in vzdrževanje

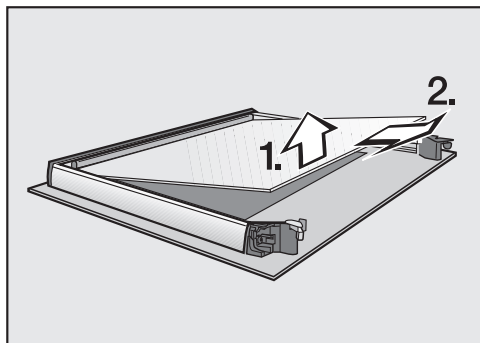

- Srednje steklo **rahlo** privzdignite in ga izvlecite.
- Stekla in druge dele očistite s toplo vodo, sredstvom za ročno pomivanje posode in čisto gobasto krpo ali s čisto, vlažno krpo iz mikrovlaknen.
- Vse dele osušite z mehko krpo.

Nato vrata pečice skrbno sestavite nazaj:

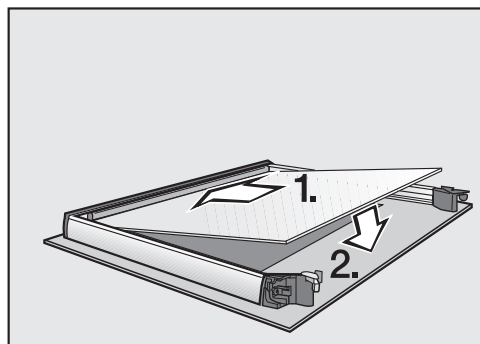

- Srednje steklo obrnite tako, da je številka materiala čitljiva (ni zrcalno obrnjena).

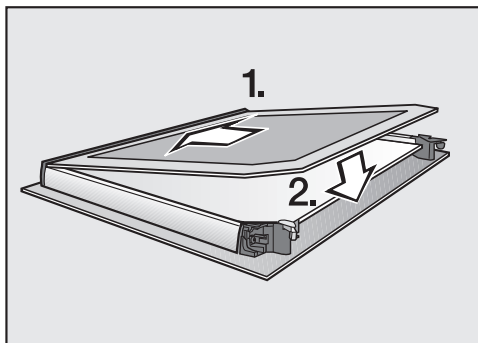

- Notranje steklo vrat potisnite z mat potiskano stranjo navzdol v plastično letev in ga namestite med aretirna mehanizma.

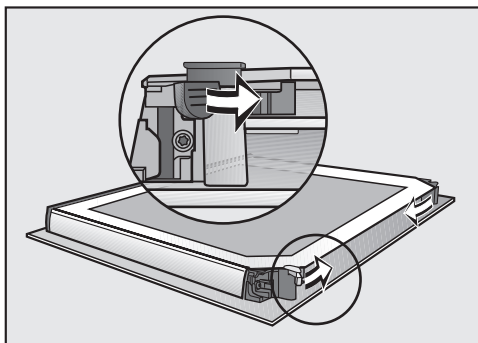

- Aretirna mehanizma za stekla v vratih zaprite, tako da ju obrnete navznoter. Vrata so tako ponovno sestavljena.

Ponovna namestitve vrat

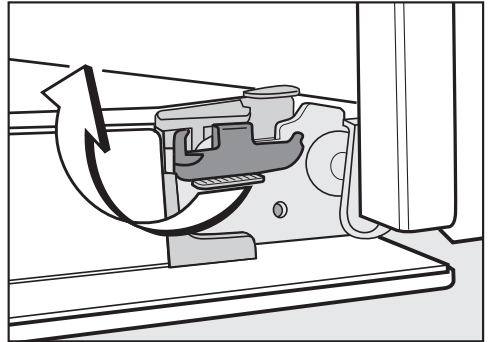
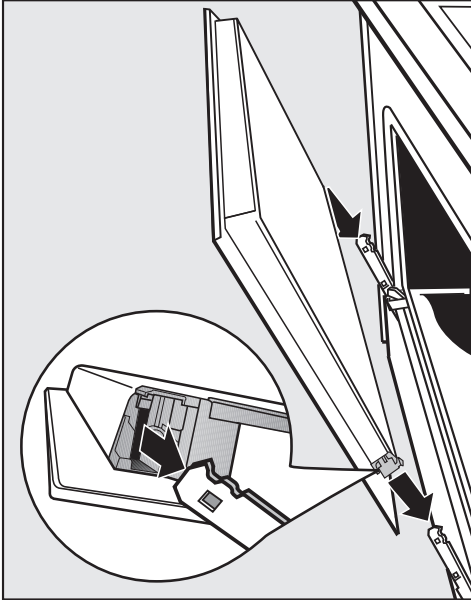

- Varnostni ročici zablokirajte tako, da ju obrnete v vodoravni položaj do nastavka.

- Vrata primite ob straneh in jih natakните na držali tečajev. Pazite, da se pri tem ne zataknejo.
- Povsem odprite vrata pečice.

Če varnostnih ročic ne zablokirate, se lahko vrata snamejo z držal in poškodujejo.
Varnostni ročici obvezno zablokirajte.

Čiščenje in vzdrževanje

Odstranjevanje stranskih vodil z izvlečnimi vodili FlexiClip

Stranska vodila lahko snamete skupaj z izvlečnimi vodili FlexiClip (če so del opreme).

Če želite najprej posebej odstraniti izvlečna vodila FlexiClip, sledite navodilom v poglavju „Oprema“, odstavek „Vgradnja in odstranjevanje izvlečnih vodil FlexiClip“.

⚠ Nevarnost opeklin zaradi vročih površin.

Pečica se med delovanjem segreje. Ob grelnikih, površinah v notranjosti pečice in opremi pečice se lahko opečete.

Pustite, da se grelniki, notranjost pečice in deli njene opreme ohladijo, preden odstranite stranska vodila.

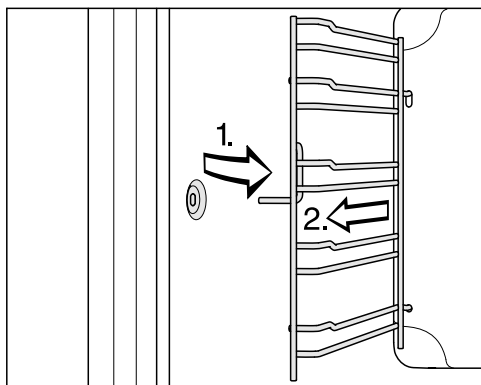

- Stransko vodilo povlecite iz sprednje pritrdilne odprtine (1.) in ga odstranite iz pečice (2.).

Ponovna namestitev poteka v obratnem vrstnem redu.

- Dele skrbno vgrajajte.

Odstranjevanje hrbtne stranice

Če želite, lahko hrbtno stranico za lažje čiščenje odstranite iz pečice.

⚠ Nevarnost opeklin zaradi vročih površin.

Pečica se med delovanjem segreje. Ob grelnikih, površinah v notranjosti pečice in opremi pečice se lahko opečete.

Pustite, da se grelniki, notranjost pečice in deli njene opreme ohladijo, preden odstranite hrbtno stranico.

⚠ Nevarnost poškodbe zaradi vrtečega kolesa ventilatorja.

S kolesom ventilatorja za vroč zrak se lahko poškodujete.

Pečica ne sme nikoli delovati, če hrbtna stranica ni vgrajena.

- Pečico ločite od električnega omrežja. V ta namen izvlecite omrežni vtič ali pa izklopite varovalko hišne napeljave.
- Odstranite stranska vodila.
- Odvijte štiri vijake na vogalih hrbtne stranice in le-to snemite.
- Hrbtno stranico očistite (glejte poglavje „Čiščenje katalitično emajlirane hrbtne stranice“).

Ponovna namestitev poteka v obratnem vrstnem redu.

- Hrbtno stranico skrbno vgradite nazaj.

Odprtine morajo biti razporejene tako, kot je prikazano v poglavju „Pregled“.

- Namestite stranska vodila.
- Pečico priklopite nazaj na električno omrežje.

Večino motenj in napak, ki se pojavijo med vsakdanjo uporabo aparata, lahko odpravite sami. Tako lahko pogosto prihranite čas in denar, ker vam ni treba poklicati servisne službe.



Na spletni strani www.miele.com/service lahko poiščete informacije o samostojnem odpravljanju motenj.

Naslednje tabele naj vam bodo v pomoč pri iskanju in odpravljanju vzrokov motenj in napak.

Težava	Vzrok in rešitev
Prikazovalnik je temen.	Pečica nima električnega toka. <ul style="list-style-type: none"> ■ Preverite, ali je omrežni vtič pečice vstavljen v vtičnico. ■ Preverite, ali se je izklopila (oz. pregorela) varovalka. Pokličite električarja ali servisno službo Miele.
Notranjost pečice se ne segreje.	Vklopljena je zapora vklopa <i>LDC</i> . <ul style="list-style-type: none"> ■ Izklopite zaporo vklopa (glejte poglavje „Nastavitve“).
	Vklopljena je sejemska nastavitev <i>NE5</i> . <ul style="list-style-type: none"> ■ Izklopite sejemsko nastavitev (glejte poglavje „Nastavitve“).
	Pečica nima električnega toka. <ul style="list-style-type: none"> ■ Preverite, ali se je izklopila (oz. pregorela) varovalka. Pokličite električarja ali servisno službo.
Ura ni točna ali pa se na prikazovalniku izpiše <i>ERRC</i>.	Prišlo je do izpada električnega toka. <ul style="list-style-type: none"> ■ Ponovno nastavite uro (glejte poglavje „Nastavitve“). Znova morate vnesti tudi čase za postopke priprave.
Na prikazovalniku se nepričakovano izpiše <i>0:00</i> in hkrati utripa simbol . Lahko zazveni tudi zvočni signal.	Pečica je delovala nenavadno dolgo časa in aktiviral se je varnostni izklop. <ul style="list-style-type: none"> ■ Gumb za izbiro načina delovanja zavrtite v položaj O. Pečica je takoj nato spet pripravljena za uporabo.
Na prikazovalniku se pojavi <i>F XX</i>.	Težava, ki je ne morete odpraviti sami. <ul style="list-style-type: none"> ■ Pokličite servisno službo Miele.
Ne slišite nobenega zvočnega signala.	Zvočni signal je izklopljen. <ul style="list-style-type: none"> ■ Vklopite zvočni signal (glejte poglavje „Nastavitve“).

Kaj storiti, če ...

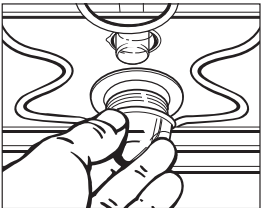
Težava	Vzrok in rešitev
Po končanem postopku priprave se sliši delovanje pečice.	<p>Da se po končanem postopku priprave v notranjosti pečice, na upravljalni plošči ali omari, ki obdaja pečico, ne nabere vlaga (kondenzat), hladilni ventilator še nekaj časa deluje.</p> <p>Delovanje hladilnega ventilatorja se avtomatsko izklopi po določenem času.</p>
Pečica se je samodejno izklopila.	<p>Pečica se zaradi varčevanja z energijo avtomatsko izklopi, če po vklopu pečice ali po koncu postopka priprave v določenem času ne izvedete nobenega koraka upravljanja.</p> <p>■ Ponovno vklopite pečico.</p>
Kolač/pecivo po času, navedenem v tabeli, še ni pečeno.	<p>Izbrana temperatura odstopa od recepta.</p> <p>■ Izberite temperaturo, ki ustreza receptu.</p>
	<p>Količina sestavin odstopa od recepta.</p> <p>■ Preverite, ali ste spremenili recept. Če dodate več tekočine ali jajc, je testo bolj vlažno in potrebuje daljši čas peke.</p>
Kolač/pecivo ni enakomerno porjavelo.	<p>Izbrali ste napačno temperaturo ali nivo vstavljanja.</p> <p>■ Določena razlika v porjavenju peciva vedno obstaja. Pri zelo veliki razliki porjavelosti pa preverite, ali ste izbrali ustrezno temperaturo in nivo vstavljanja.</p>
	<p>Material ali barva modela za peko nista primerna za izbrani način delovanja.</p> <p>■ V načinu delovanja Zgornje/spodnje gretje  svetli ali sijoči modeli za peko niso primerni. Uporabljajte mat, temne modele za peko.</p>
Na katalitičnem emajlu je umazanija v barvi rje.	<p>Umazanija zaradi začimb, sladkorja ali podobnih snovi ni bila odstranjena s katalitičnim postopkom čiščenja.</p> <p>■ Vzemite katalitično emajlirane dele iz pečice in odstranite umazanijo s toplo vodo, sredstvom za ročno pomivanje posode in mehko ščetko (glejte poglavje „Čiščenje katalitično emajlirane hrbtno stranice“).</p>
Vodila FlexiClip le stežka potisnete v pečico ali potegnete iz nje.	<p>V krogličnih ležajih izvlečnih vodil FlexiClip ni dovolj masti.</p> <p>■ Kroglične ležaje namažite z Mielejevo posebno mastjo. Samo posebna mast Miele je prilagojena na visoke temperature v pečici. Druge masti lahko med segrevanjem tako spremenijo svoje lastnosti, da zlepijo vodila FlexiClip. Posebno mast Miele lahko kupite v trgovinah z opremo Miele ali na servisu.</p>

Težava	Vzrok in rešitev
<p>Zgornja lučka za osvetlitev notranjosti pečice se ne vklopi.</p> 	<p>Halogenska žarnica je pregorela.</p> <div style="border: 1px solid gray; padding: 5px; margin: 5px 0;"> <p> Nevarnost opeklin! Grelniki morajo biti izklopljeni. Notranjost pečice mora biti hladna.</p> </div> <ul style="list-style-type: none"> ■ Pečico ločite od električnega omrežja. V ta namen izvlecite omrežni vtič ali pa izklopite varovalko hišne napeljave. ■ Pokrovček lučke odvijte, tako da ga obrnete za četrtno obrata v levo, in ga povlecite skupaj s tesnilom navzdol iz ohišja. ■ Zamenjajte halogensko žarnico (Osram 66725 AM/A, 230 V, 25 W, vznožek G9). ■ Pokrovček lučke skupaj s tesnilom vstavite nazaj v ohišje in ga pritrdite, tako da ga zavrtite v desno. ■ Pečico priklopite nazaj na električno omrežje. <p>Izbrali ste način delovanja Eko vroč zrak . V tem načinu delovanja se osvetlitev notranjosti pečice ne vklopi.</p>

Servisna služba

Na spletni strani www.miele.com/service lahko poiščete informacije o samostojnem odpravljanju motenj in nadomestnih delih Miele.

Kontakt v primeru motenj

Če motnje ne morete odpraviti sami, se obrnite npr. na svojega trgovca z opremo Miele ali na servis Miele.

Servisno službo Miele lahko naročite po spletu na www.miele.com/service. Kontaktni podatki servisne službe Miele so navedeni na koncu tega dokumenta.

Osebe servisa potrebuje oznako modela in tovarniško številko vašega aparata (Fabr./SN/Nr.). Oba podatka sta navedena na napisni ploščici.

Te podatke boste našli na napisni ploščici, ki je vidna pri odprtih vratih pečice na sprednjem okvirju.

Pri podpultnih pečicah navedite tudi oznako modela in tovarniško številko svoje kuhalne plošče (glejte ločena navodila za uporabo in montažo kuhalne plošče).

Garancija

Garancijska doba je 2 leti.

Podrobnejše informacije so navedene v priloženih garancijskih pogojih.

Vgradne mere

Mere so podane v milimetrih.

Vgradnja v visoko ali spodnjo omaro

Če boste pečico vgradili pod kuhhalno ploščo, upoštevajte navodila za vgradnjo kuhhalne plošče in vgradno višino kuhhalne plošče.

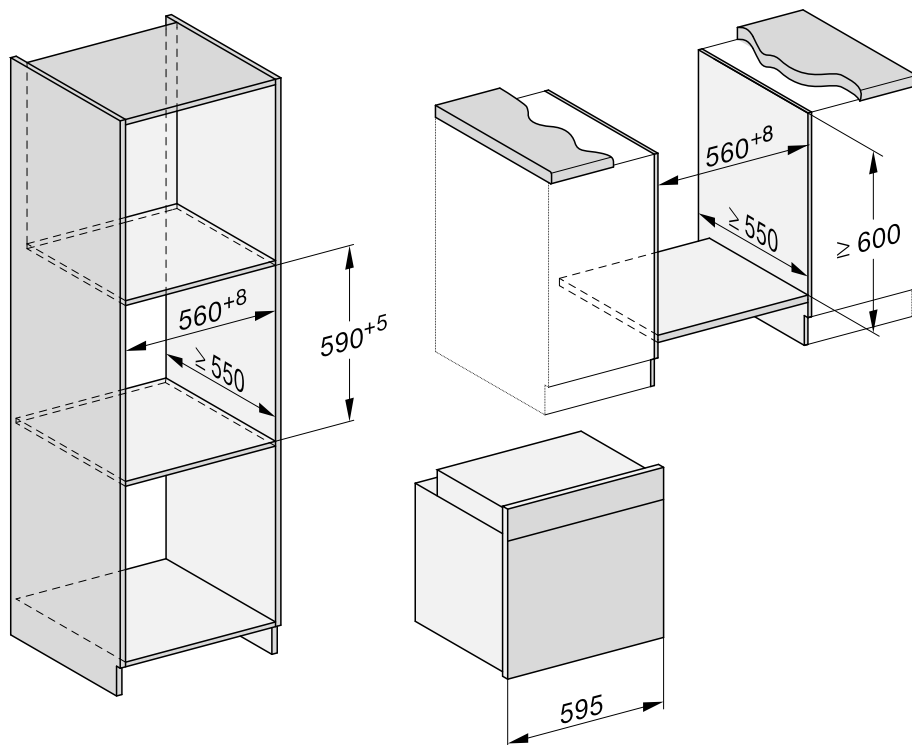

Inštalacija

Pogled s strani H 24xx

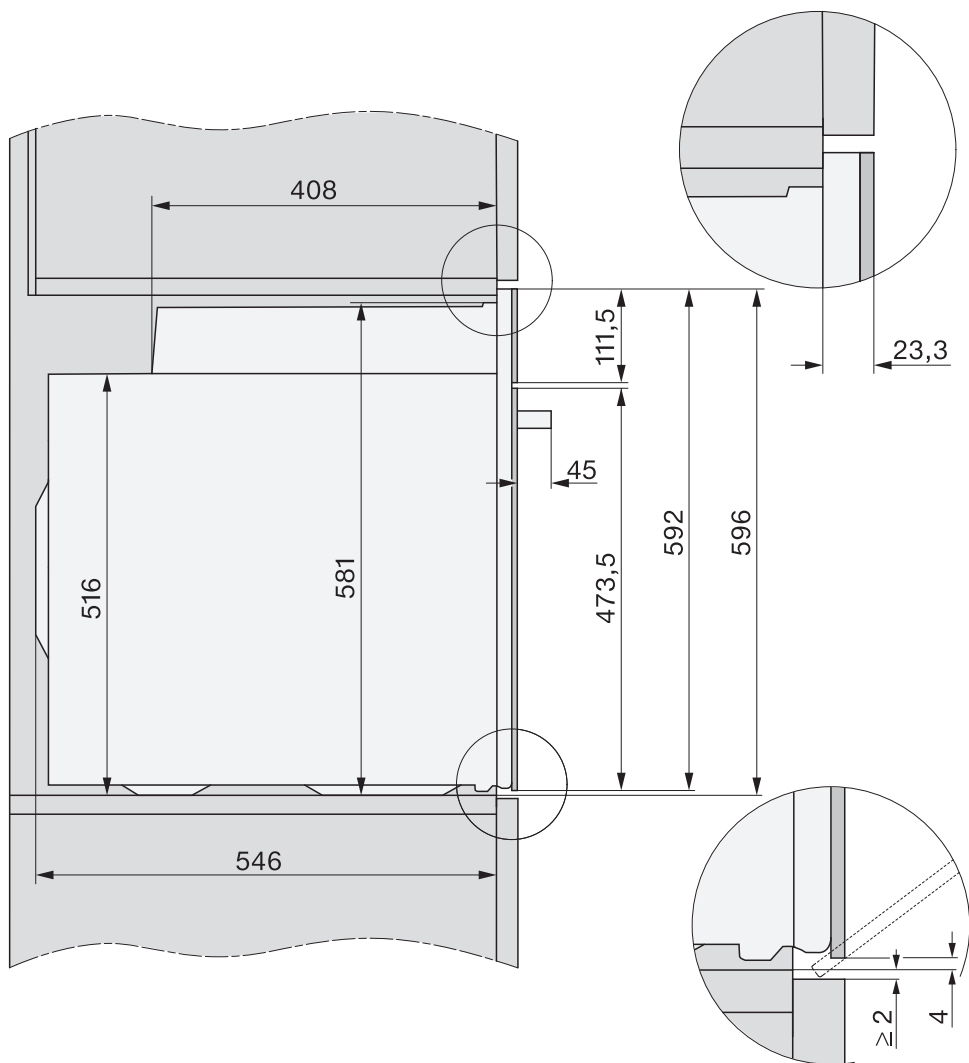

Priključki in prezračevanje

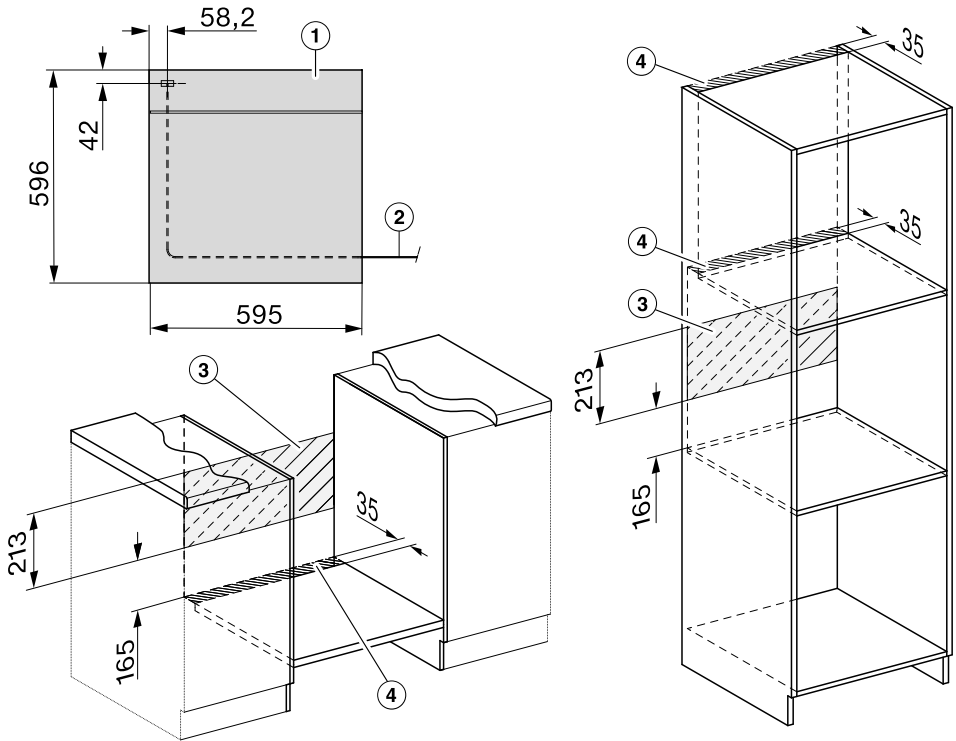

- ① Pogled od spredaj
- ② Omrežni priključni kabel, dolžina = 1.500 mm
- ③ V tem območju ni priključkov.
- ④ Izrez za prezračevanje min. 150 cm²

Vgradnja podpultne pečice

Podpultno pečico lahko uporabljate samo, če je pravilno vgrajena, saj je le tako zagotovljeno varno delovanje.

Podpultna pečica za brezhibno delovanje potrebuje zadosten dovod hladnega zraka. Potrebne hladnega zraka ne smejo preveč segreti drugi toplotni viri (npr. peči na trda goriva).

Pri vgradnji obvezno upoštevajte: Prepričajte se, da polica, na kateri bo stala pečica, ne nalega na steno. Na stranske stene omare ne smete montirati nobenih toplotnozaščitnih letev.

Pred vgradnjo

- Prepričajte se, da omrežna priključna doza ni pod napetostjo.
- Upoštevajte priključno shemo na podpultni pečici.
- Odstranite pokrov ohišja, da boste lahko posamezne žile priključnega kabla pritrdili na priključne sponke.

Vsem pečicam H 2xxx I, ki so kombinirane z indukcijsko kuhhalno ploščo, je priložen feritni obroč. Posamezne žile priključnega kabla, **razen** ozemljitvenega vodnika, najprej povlecite skozi odprtino feritnega obroča, nato jih pritrdite na priključne sponke.

- Posamezne žile kabla pritrdite na ustrezne priključne sponke.
- Ponovno namestite pokrov ohišja.

Vgradnja podpultne pečice

- Podpultno pečico priklopite na električno omrežje.
- Pečico postavite pred spodnjo omarico.
- Vtič vgrajene kuhhalne plošče vstavite v vtičnico pečice.

Če pečico prenašate tako, da jo držite za ročaj, se lahko poškodujejo njena vrata.

Za prenašanje aparata uporabite prijemne vdolbine ob straneh ohišja.

Pred vgradnjo je smiselno, da s pečice snamete vrata (glejte poglavje „Čiščenje in vzdrževanje“, odstavek „Snemanje vrat pečice“) in vzamete iz nje vse dele opreme. Pečica bo tako lažja, ko jo boste potisnili v vgradno omaro, in ne boste je mogli pomotoma prijeti za ročaj.

- Pečico potisnite v spodnjo omarico in jo poravnajte.
- Odprite vrata, če jih niste pred vgradnjo sneli s pečice.

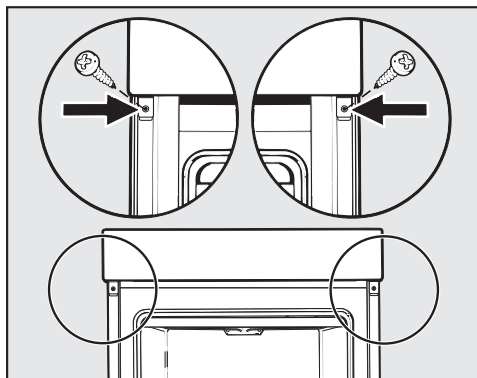

- Pečico s priloženimi vijaki pritrdite na stranske stene omare.
- Po potrebi namestite vrata nazaj na pečico (glejte poglavje „Čiščenje in vzdrževanje“, odstavek „Ponovna namestitev vrat“).

Vgradnja pečice

Pečico lahko uporabljate samo, če je pravilno vgrajena, saj je le tako zagotovljeno varno delovanje.

Pečica za brezhibno delovanje potrebuje zadosten dovod hladnega zraka. Potrebne hladnega zraka ne smejo preveč segreti drugi toplotni viri (npr. peči na trda goriva).

Pri vgradnji obvezno upoštevajte: Prepričajte se, da policca, na kateri bo stala pečica, ne nalega na steno. Na stranske stene omare ne smete montirati nobenih toplotnozaščitnih letev.

- Pečico priklopite na električno omrežje.

Če pečico prenašate tako, da jo držite za ročaj, se lahko poškodujejo njena vrata.

Za prenašanje aparata uporabite prijemne vdolbine ob straneh ohišja.

Pred vgradnjo je smiselno, da s pečice snamete vrata (glejte poglavje „Čiščenje in vzdrževanje“, odstavek „Snemanje vrat pečice“) in vzamete iz nje vse dele opreme. Pečica bo tako lažja, ko jo boste potisnili v vgradno omaro, in ne boste je mogli pomotoma prijeti za ročaj.

- Pečico potisnite v omaro in jo poravnajte.
- Odprite vrata, če jih niste pred vgradnjo sneli s pečice.

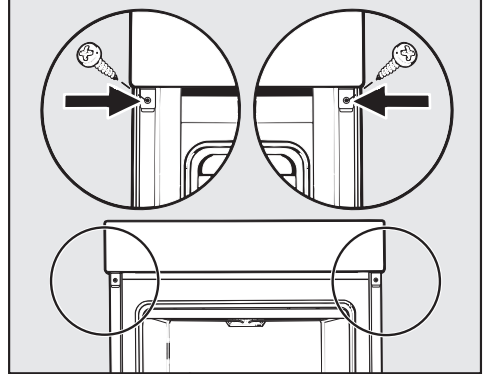

- Pečico s priloženimi vijaki pritrdite na stranske stene omare.
- Po potrebi namestite vrata nazaj na pečico (glejte poglavje „Čiščenje in vzdrževanje“, odstavek „Ponovna namestitev vrat“).

Inštalacija

Električni priključek



Nevarnost poškodbe!

Zaradi nestrokovne inštalacije, vzdrževanja ali popravila je lahko resno ogrožena varnost uporabnika; Miele ne odgovarja za morebitne posledice.

Priključek na električno omrežje lahko izvede samo usposobljen električar, ki dobro pozna in dosledno upošteva veljavne državne predpise in dodatne predpise lokalnega podjetja za oskrbo z električno energijo.

Aparat je lahko priključen samo na električno napeljavo, izvedeno skladno z VDE 0100.

Priporočamo **priključek na vtičnico** (po VDE 0701), saj je v tem primeru ločitev od električnega omrežja v servisnem primeru lažja.

Če vtičnica za uporabnika ni več dostopna ali če je predviden **fiksni priključek**, morate na licu mesta zagotoviti inštalacijski odklopnik za vsak pol.

Za odklopnik velja stikalo z odprtino med kontaktnimi deli najmanj 3 mm. Sem spadajo LS-stikala, varovalke in kontaktorji (EN 60335).

Potrebni **priključni podatki** so navedeni na napisni ploščici, ki je na sprednji strani notranjosti pečice. Podatki se morajo obvezno ujemati s podatki vašega električnega omrežja.

V primeru vprašanj morate osebu podjetja Miele vedno navesti:

- oznako modela,
- tovarniško številko,
- priključne podatke (napetost/frekvenca/maksimalna priključna moč).

Pri spremembi priključka ali zamenjavi omrežnega priključnega kabla je treba uporabiti tip kabla H 05 VV-F z ustreznim prerezom.

Možno je začasno ali trajno delovanje s priklopom na samostojno napravo za oskrbo z energijo ali tovrstno napravo, ki ni sinhronizirana z omrežjem (npr. avtonomno omrežje, rezervni sistemi). Pogoj za delovanje je, da naprava za oskrbo z energijo izpolnjuje pogoje EN 50160 ali primerljive. Varnostni ukrepi, predvideni za hišno inštalacijo in ta izdelek Miele, morajo biti tako po funkciji kot načinu delovanja zagotovljeni tudi pri avtonomnem delovanju ali delovanju, ki ni sinhronizirano z omrežjem, ali morajo biti nadomeščeni z ustreznimi enakovrednimi ukrepi v inštalaciji. Kot je na primer opisano v aktualni objavi VDE-AR-E 2510-2.

Priključna shema

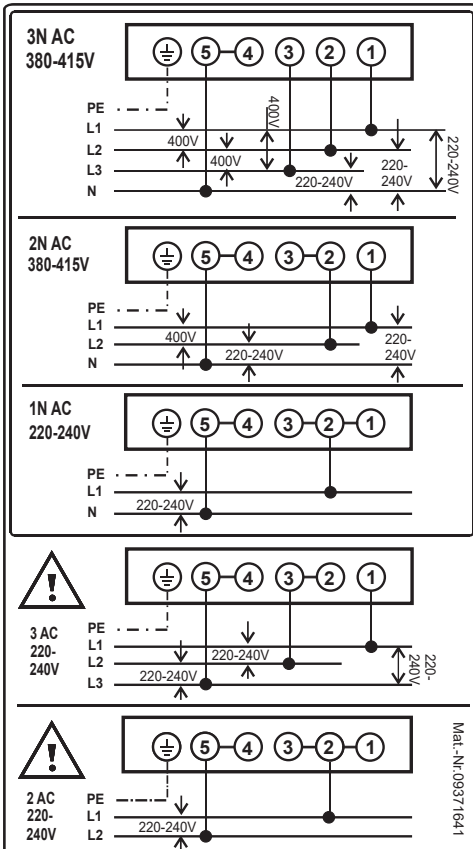

Podpultna pečica

Priključni kabel ni priložen v dobavnem kompletu.

Podpultna pečica mora biti priključena na omrežje s priključnim kablom tipa H 05 VV-F z ustreznim prerezom skladno s priključno shemo.

Maksimalna priključna moč: glejte napisno ploščico.

Kuhalne plošče, ki jih je mogoče kombinirati

Mielejeve podpultne pečice lahko kombinirate samo s kuhalnimi ploščami, ki jih priporoča podjetje Miele.

Prosimo vas, da se o možnosti kombinacije pozanimате pri svojem zastopniku za opremo Miele ali na servisu Miele.

Vgradna pečica



















Pečica je opremljena s trižilnim priključnim kablom z vtičem, pripravljenim za priklop na izmenični tok 230 V, 50 Hz.





Zaščita: 16 A. Priklop se lahko izvede samo na pravilno nameščeno vtičnico z zaščitnim kontaktom.

Maksimalna priključna moč: glejte napisno ploščico.

Tabele za pripravo živil

Umešano testo























Kolači/pecivo (oprema)		🌡️ [°C]	 ⁵ ₁		🕒 [min]
			+HFC	-HFC	
Mafini (1 pekač)		150–160	1	2	25–35
Mafini (2 pekača)		150–160	1+3 ³	1+3	30–40 ⁵
Majhni kolački* (1 pekač)		150	1 ⁴	2	30–40
		160 ²	2 ⁴	3	20–30
Majhni kolački* (2 pekača)		150 ²	1+3 ³	1+3	30–40
Pešчени kolač (rešetka, pravokotni model, 30 cm) ¹		150–160	1	2	60–70
		155–165 ²	1	2	60–70
Marmorni, orehov kolač (rešetka, pravokotni model, 30 cm) ¹		150–160	1	2	55–65
		150–160	1	2	60–70
Marmorni, orehov kolač (rešetka, model v obliki venca/model za šarkelj, Ø 26 cm) ¹		150–160	1	2	55–65
		150–160	1	2	55–65
Sadni kolač (1 pekač)		160–170	1	2	45–55
		160–170	1	1	45–55
Sadni kolač (rešetka, tortni model, Ø 26 cm) ¹		150–160	1	2	55–65
		170–180 ²	1	1	35–45
Tortna podlaga (rešetka, tortni model, Ø 28 cm) ¹		150–160	1	2	25–35
		170–180 ²	1	2	15–25





 način delovanja, 🌡️ temperatura, ⁵₁ nivo vstavljanja (+HFC: z izvlečnimi vodili FlexiClip HFC 70-C/-HFC: brez izvlečnih vodil FlexiClip HFC 70-C), 🕒 čas priprave,  Vroč zrak plus,  Zgornje/spodnje gretje

* Nastavitve veljajo tudi za določanje po EN 60350-1.

- 1 Uporabite mat, temen model za peko in ga postavite na sredino rešetke.
- 2 Notranjost pečice predhodno segrejte in šele nato vstavite živilo. Pri tem ne uporabite načina delovanja Booster .
- 3 Izvlečna vodila FlexiClip HFC 70-C (če so na voljo) vgradite na spodnji nivo. Če imate več kot en par izvlečnih vodil FlexiClip, v pečico vgradite samo en par.
- 4 Če imate več kot en par izvlečnih vodil FlexiClip, v pečico vgradite samo en par.
- 5 Pekače lahko vzamete iz pečice tudi prej, če je živilo že pred pretekom navedenega časa priprave dovolj porjavelo.

Krhko testo

Kolači/pecivo (oprema)		🌡️ [°C]	 ⁵ ₁		🕒 [min]
			+HFC	-HFC	
Piškoti (1 pekač)		140–150	1	2	20–30
		150–160	1	2	25–35
Piškoti (2 pekača)		140–150	1+3 ³	1+3	20–30 ⁴
Brizgano pecivo* (1 pekač)		140	1	2	35–45
		160 ²	2	3	25–35
Brizgano pecivo* (2 pekača)		140	1+3 ³	1+3	40–50 ⁴
Tortna podlaga (rešetka, tortni model, Ø 28 cm) ¹		150–160	1	2	35–45
		170–180 ²	1	2	20–30
Skutni kolač (rešetka, tortni model, Ø 26 cm) ¹		170–180	1	2	80–90
		150–160	1	2	80–90
Jabolčna pita (Apple Pie)* (rešetka, tortni model, Ø 20 cm) ¹		160	1	2	80–100
		180	–	1	75–95
Pokrita jabolčna pita (rešetka tortni model, Ø 26 cm) ¹		180–190 ²	1	2	60–70
		160–170	1	2	60–70
Sadni kolač s prelivom (rešetka, tortni model, Ø 26 cm) ¹		170–180	1	2	60–70
		150–160	1	2	55–65
Sadni kolač s prelivom (1 pekač)		170–180	1	2	50–60
		160–170	1	2	45–55
Sladka kvašena pita (1 pekač)		210–220 ²	–	1	55–65
		180–190	–	1	35–45

 način delovanja, 🌡️ temperatura, ⁵₁ nivo vstavljanja (+HFC: z izvlečnimi vodili FlexiClip HFC 70-C/-HFC: brez izvlečnih vodil FlexiClip HFC 70-C), 🕒 čas priprave,  Vroč zrak plus,  Eko vroč zrak,  Zgornje/spodnje gretje,  Intenzivno pečenje



















* Nastavitve veljajo tudi za določanje po EN 60350-1.





Vgradite izvlečna vodila FlexiClip HFC 70-C (če so na voljo).

- 1 Uporabite mat, temen model za peko in ga postavite na sredino rešetke.
- 2 Notranjost pečice predhodno segrejte in šele nato vstavite živilo. Pri tem ne uporabite načina delovanja Booster .
- 3 Izvlečna vodila FlexiClip HFC 70-C (če so na voljo) vgradite na spodnji nivo.
- 4 Pekače lahko vzamete iz pečice tudi prej, če je živilo že pred pretekom navedenega časa priprave dovolj porjavelo.

Tabele za pripravo živil







Kvašeno testo



Kolači/pecivo (oprema)		🌡️ [°C]	 ⁵ ₁		🕒 [min]
			+HFC	-HFC	
Šarkelj (rešetka, model za šarkelj, Ø 24 cm) ¹		150–160	1	2	50–60
		160–170	1	1	50–60
Božični kolač (1 pekač)		150–160	1	2	55–65
		160–170	1	2	55–65
Potresen kolač s sadjem/brez sadja (1 pekač)		160–170	1	2	40–50
		170–180	2	3	45–55
Sadni kolač (1 pekač)		160–170	1	2	45–55
		170–180	2	3	45–55
Jabolčni žepki/rozinovi polžki (1 pekač)		160–170	1	2	25–35
Jabolčni žepki/rozinovi polžki (2 pekača)		160–170	1+3 ³	1+3	30–40 ⁵
Beli kruh, brez modela (1 pekač)		180–190	1	2	35–45
		190–200	1	2	30–40
Beli kruh (rešetka, pravokotni model, 30 cm) ¹		180–190	1	2	35–45
		190–200 ²	1	2	30–40
Polnozrnati kruh (rešetka, pravokotni model, 30 cm) ¹		180–190	1	2	55–65
		210–220 ²	1	2	45–55
Vzhajanje kvašenega testa (rešetka)		30–35	– ⁴	– ⁴	–

 način delovanja, 🌡️ temperatura, ⁵₁ nivo vstavljanja (+HFC: z izvlečnimi vodili FlexiClip HFC 70-C/-HFC: brez izvlečnih vodil FlexiClip HFC 70-C), 🕒 čas priprave,  Vroč zrak plus,  Zgornje/spodnje gretje

- 1 Uporabite mat, temen model za peko in ga postavite na sredino rešetke.
- 2 Notranjost pečice predhodno segrejte in šele nato vstavite živilo. Pri tem ne uporabite načina delovanja Booster .
- 3 Izvlečna vodila FlexiClip HFC 70-C (če so na voljo) vgradite na spodnji nivo.
- 4 Na dno pečice položite rešetko in nanjo postavite posodo. Odvisno od velikosti posode lahko odstranite tudi stranska vodila.
- 5 Pekače lahko vzamete iz pečice tudi prej, če je živilo že pred pretekom navedenega časa priprave dovolj porjavelo.







Skutno-oljno testo





Kolači/pecivo (oprema)		🌡️ [°C]	 ⁵ ₁		🕒 [min]
			+HFC	-HFC	
Sadni kolač (1 pekač)		160–170	1	2	40–50
		170–180	2	3	50–60
Jabolčni žepki/rozinovi polžki (1 pekač)		160–170	2	3	25–35
Jabolčni žepki/rozinovi polžki (2 pekača)		150–160	1+3 ¹	1+3	25–35 ²

 način delovanja, 🌡️ temperatura, ⁵₁ nivo vstavljanja (+HFC: z izvlečnimi vodili FlexiClip HFC 70-C/-HFC: brez izvlečnih vodil FlexiClip HFC 70-C), 🕒 čas priprave,  Vroč zrak plus,  Zgornje/spodnje gretje

- 1 Izvlečna vodila FlexiClip HFC 70-C (če so na voljo) vgradite na spodnji nivo.
- 2 Pekače lahko vzamete iz pečice tudi prej, če je živilo že pred pretekom navedenega časa priprave dovolj porjavelo.

Biskvitno testo









Kolači/pecivo (oprema)		🌡️ [°C]	 ⁵ ₁		🕒 [min]
			+HFC	-HFC	
Biskvitno dno (2 jajci) (rešetka, tortni model, Ø 26 cm) ¹		160–170 ²	1	2	15–25
Biskvitno dno (4–6 jajc) (rešetka, tortni model, Ø 26 cm) ¹		150–160 ²	1	2	30–40
Vodni biskvit* (rešetka, tortni model, Ø 26 cm) ¹		180 ²	1	2	20–30
		150–170 ²	1	2	25–45
Biskvitna plošča (1 pekač)		180–190 ²	1	2	15–25



 način delovanja, 🌡️ temperatura, ⁵₁ nivo vstavljanja (+HFC: z izvlečnimi vodili FlexiClip HFC 70-C/-HFC: brez izvlečnih vodil FlexiClip HFC 70-C), 🕒 čas priprave,  Vroč zrak plus,  Zgornje/spodnje gretje

- * Nastavitve veljajo tudi za določanje po EN 60350-1.
Vgradite izvlečna vodila FlexiClip HFC 70-C (če so na voljo).
- 1 Uporabite mat, temen model za peko in ga postavite na sredino rešetke.
 - 2 Notranjost pečice predhodno segrejte in šele nato vstavite živilo. Pri tem ne uporabite načina delovanja Booster .

Tabele za pripravo živil

Kuhano testo, listnato testo, beljakovo pecivo

Kolači/pecivo (oprema)		🌡️ [°C]	 ⁵ ₁		🕒 [min]
			+HFC	-HFC	
Princes krofi (1 pekač)		160–170	1	2	30–40
Žepki iz listnatega testa (1 pekač)		180–190	1	2	20–30
Žepki iz listnatega testa (2 pekača)		180–190	1+3 ¹	1+3	20–30 ²
Makroni (1 pekač)		120–130	1	2	25–50
Makroni (2 pekača)		120–130	1+3 ¹	1+3	25–50 ²
Španski vetrци (1 pekač, 6 kosov po Ø 6 cm)		80–100	1	2	120–150
Španski vetrци (2 pekača, na vsakem 6 kosov po Ø 6 cm)		80–100	1+3 ¹	1+3	150–180

 način delovanja, 🌡️ temperatura, ⁵₁ nivo vstavljanja (+HFC: z izvlečnimi vodili FlexiClip HFC 70-C/-HFC: brez izvlečnih vodil FlexiClip HFC 70-C), 🕒 čas priprave,  Vroč zrak plus

- 1 Izvlečna vodila FlexiClip HFC 70-C (če so na voljo) vgradite na spodnji nivo.
- 2 Pekače lahko vzamete iz pečice tudi prej, če je živilo že pred pretekom navedenega časa priprave dovolj porjavelo.

Pikantne jedi

Živilo (oprema)		° [°C]			⌚ [min]
			+HFC	-HFC	
Slana kvašena pita (1 pekač)		220–230 ¹	–	1	25–35
		180–190	–	1	30–40
Čebulni kolač (1 pekač)		180–190 ¹	1	2	25–35
		170–180	1	2	30–40
Pica, kvašeno testo (1 pekač)		170–180	1	2	25–35
		210–220 ¹	1	2	20–30
Pica, skutno-oljno testo (1 pekač)		170–180	1	2	25–35
		190–200 ¹	1	2	25–35
Zamrznjena pica, predhodno pečena (rešetka)		200–210	1	2	20–25
Toast* (rešetka)		250	–	3	6–9
Popečene/gratinirane jedi (npr. toast) (rešetka na globokem pekaču)		250 ²	2	3	3–6
Zelenjava na žaru (rešetka na globokem pekaču)		250 ²	3	4	5–10 ³
		250 ²	3	3	5–10 ³
Ratatouille (1 globoki pekač)		180–190	1	2	40–60

način delovanja, ° temperatura, nivo vstavljanja (+HFC: z izvlečnimi vodili FlexiClip HFC 70-C/-HFC: brez izvlečnih vodil FlexiClip HFC 70-C), ⌚ čas priprave, Zgornje/spodnje gretje, Intenzivno pečenje, Vroč zrak plus, Eko vroč zrak, Veliki žar, Žar s kroženjem zraka

* Nastavitve veljajo tudi za določanje po EN 60350-1.

- 1 Notranjost pečice predhodno segrejte in šele nato vstavite živilo. Pri tem ne uporabite načina delovanja Booster .
- 2 Notranjost pečice predhodno segrevajte pet minut in šele nato vstavite živilo. Pri tem ne uporabite načina delovanja Booster .
- 3 Če se le da, živilo po preteku polovice časa priprave obrnite.

Tabele za pripravo živil

Govedina

Živilo (oprema)		temperatura [°C]	nivo vstavljanja ⁵	čas priprave [min]	središčna temperatura ¹⁰ [°C]
Dušena goveja pečenka, pribl. 1 kg (pekač s pokrovom)		150–160 ³	2 ⁶	120–130 ⁷	–
		170–180 ³	2 ⁶	120–130 ⁷	–
		180–190	2 ⁶	160–180 ⁸	–
Goveji file, pribl. 1 kg (globoki pekač)		180–190 ³	2 ⁶	25–60	45–75
Goveji file, „angleško“, pribl. 1 kg ¹		80–85 ⁴	2 ⁶	70–80	45–48
Goveji file, „medium“, pribl. 1 kg ¹		90–95 ⁴	2 ⁶	80–90	54–57
Goveji file, „povsem pečen“, pribl. 1 kg ¹		95–100 ⁴	2 ⁶	110–130	63–66
Rostbif, pribl. 1 kg (globoki pekač)		180–190 ³	2 ⁶	35–65	45–75
Rostbif, „angleško“, pribl. 1 kg ¹		80–85 ⁴	2 ⁶	80–90	45–48
Rostbif, „medium“, pribl. 1 kg ¹		90–95 ⁴	2 ⁶	110–120	54–57
Rostbif, „povsem pečen“, pribl. 1 kg ¹		95–100 ⁴	2 ⁶	130–140	63–66
Burger, mesne polpete* (rešetka na 4. nivoju in globoki pekač na 1. nivoju)		280 ⁵	4	15–25 ⁹	–

način delovanja, temperatura, nivo vstavljanja, čas priprave, središčna temperatura, Vroč zrak plus, Zgornje/spodnje gretje, Eko vroč zrak, Veliki žar

* Nastavitve veljajo tudi za določanje po EN 60350-1.

- 1 Uporabite rešetko in globoki pekač.
- 2 Meso najprej popecite na kuhalni plošči.
- 3 Notranjost pečice predhodno segrejte in šele nato vstavite živilo. Pri tem ne uporabite načina delovanja Booster
- 4 Notranjost pečice predhodno 15 minut segrevajte pri 120 °C. Ko vstavite živilo, znižajte temperaturo.
- 5 Notranjost pečice predhodno segrevajte pet minut in šele nato vstavite živilo. Pri tem ne uporabite načina delovanja Booster
- 6 Vgradite izvlečna vodila FlexiClip HFC 70-C (če so na voljo).
- 7 Najprej pecite s pokrovom. Pokrov po 90 minutah časa priprave odstranite in prilijte pribl. 0,5 l tekočine.
- 8 Najprej pecite s pokrovom. Pokrov po 100 minutah časa priprave odstranite in prilijte pribl. 0,5 l tekočine.
- 9 Če se le da, živilo po preteku polovice časa priprave obrnite.
- 10 Če uporabljate termometer za živila, se lahko ravnate tudi po navedeni središčni temperaturi.

Teletina

















Živilo (oprema)		 [°C]	⁵	[min]	⁷ [°C]
Dušena telečja pečenka, pribl. 1,5 kg (pekač s pokrovom)		160–170 ³	2 ⁵	120–130 ⁶	–
		170–180 ³	2 ⁵	120–130 ⁶	–
Telečji file, pribl. 1 kg (globoki pekač)		160–170 ³	2 ⁵	30–60	45–75
Telečji file, „rožnat“, pribl. 1 kg ¹		80–85 ⁴	2 ⁵	50–60	45–48
Telečji file, „medium“, pribl. 1 kg ¹		90–95 ⁴	2 ⁵	80–90	54–57
Telečji file, „povsem pečen“, pribl. 1 kg ¹		95–100 ⁴	2 ⁵	90–100	63–66
Telečji hrbet, „rožnat“, pribl. 1 kg ¹		80–85 ⁴	2 ⁵	80–90	45–48
Telečji hrbet, „medium“, pribl. 1 kg ¹		90–95 ⁴	2 ⁵	100–130	54–57
Telečji hrbet, „povsem pečen“, pribl. 1 kg ¹		95–100 ⁴	2 ⁵	130–140	63–66









način delovanja, temperatura, ⁵ nivo vstavljanja, čas priprave, središčna temperatura, Vroč zrak plus, Zgornje/spodnje gretje

- 1 Uporabite rešetko in globoki pekač.
- 2 Meso najprej popecite na kuhalni plošči.
- 3 Notranjost pečice predhodno segrejte in šele nato vstavite živilo. Pri tem ne uporabite načina delovanja Booster .
- 4 Notranjost pečice predhodno 15 minut segrevajte pri 120 °C. Ko vstavite živilo, znižajte temperaturo.
- 5 Vgradite izvlečna vodila FlexiClip (če so na voljo).
- 6 Najprej pecite s pokrovom. Pokrov po 90 minutah odstranite in prilijete pribl. 0,5 l tekočine.
- 7 Če uporabljate termometer za živila, se lahko ravnate tudi po navedeni središčni temperaturi.

Tabele za pripravo živil











Svinjina







Živilo (oprema)		 [°C]	 ⁵	 [min]	 ¹⁰ [°C]
Svinjska pečenka/vratovina, pribl. 1 kg (pekač s pokrovom)		160–170	2 ⁵	130–140 ⁶	80–90
		180–190	2 ⁵	130–140 ⁶	80–90
Svinjska pečenka s kožo, pribl. 2 kg (pekač)		180–190	2 ⁵	130–150 ⁷	80–90
		190–200	2 ⁵	130–150 ⁷	80–90
Svinjski file, pribl. 350 g ¹		90–100 ³	2 ⁵	70–90	60–69
Svinjska pečenka, pribl. 1,5 kg (pekač s pokrovom)		160–170	2 ⁵	130–160 ⁸	80–90
Prekajena svinjska rebra, pribl. 1 kg (globoki pekač)		150–160	2 ⁵	50–60	63–68
Prekajena svinjina, pribl. 1 kg ¹		95–105 ³	2 ⁵	140–160	63–66
Pečenka iz mletega mesa, pribl. 1 kg (globoki pekač)		170–180	2 ⁵	60–70 ⁷	80–85
		190–200	2 ⁵	70–80 ⁷	80–85
Slanina ¹		280 ⁴	4	3–5	–
Pečenica ¹		250 ⁴	3 ⁵	8–15 ⁹	–

 način delovanja,  temperatura, ⁵ nivo vstavljanja,  čas priprave,  središčna temperatura,  Vroč zrak plus,  Zgornje/spodnje gretje,  Eko vroč zrak,  Veliki žar

- 1 Uporabite rešetko in globoki pekač.
- 2 Meso najprej popecite na kuhalni plošči.
- 3 Notranjost pečice predhodno 15 minut segrevajte pri 120 °C. Ko vstavite živilo, znižajte temperaturo.
- 4 Notranjost pečice predhodno segrevajte pet minut in šele nato vstavite živilo. Pri tem ne uporabite načina delovanja Booster .
- 5 Vgradite izvlečna vodila FlexiClip HFC 70-C (če so na voljo).
- 6 Najprej pecite s pokrovom. Pokrov po 60 minutah časa priprave odstranite in prilijte pribl. 0,5 l tekočine.
- 7 Po polovici časa priprave prilijte pribl. 0,5 l tekočine.
- 8 Najprej pecite s pokrovom. Pokrov po 100 minutah časa priprave odstranite in prilijte pribl. 0,5 l tekočine.
- 9 Če se le da, živilo po preteku polovice časa priprave obrnite.
- 10 Če uporabljate termometer za živila, se lahko ravnate tudi po navedeni središčni temperaturi.

Jagnjetina, divjačina

Živilo (oprema)		 [°C]	 ⁵	 [min]	 ⁶ [°C]
Jagnječje stegno s kostjo, pribl. 1,5 kg (pekač s pokrovom)		170–180	2 ⁴	100–120 ⁵	64–82
Jagnječji hrbet brez kosti (globoki pekač)	 ¹	180–190 ²	2 ⁴	10–20	53–80
Jagnječji hrbet brez kosti (rešetka in globoki pekač)	 ¹	95–105 ³	2 ⁴	40–60	54–66
Jelenji hrbet brez kosti (globoki pekač)	 ¹	160–170 ²	2 ⁴	70–90	60–81
Srnin hrbet brez kosti (globoki pekač)	 ¹	140–150 ²	2 ⁴	25–35	60–81
Stegno divjega prašiča brez kosti, pribl. 1 kg (pekač s pokrovom)	 ¹	170–180	2 ⁴	100–120 ⁵	80–90

 način delovanja,  temperatura, ⁵ nivo vstavljanja,  čas priprave,  središčna temperatura,  Zgornje/spodnje gretje

- 1 Meso najprej popecite na kuhalni plošči.
- 2 Notranjost pečice predhodno segrejte in šele nato vstavite živilo. Pri tem ne uporabite načina delovanja Booster .
- 3 Notranjost pečice predhodno 15 minut segrevajte pri 120 °C. Ko vstavite živilo, znižajte temperaturo.
- 4 Vgradite izvlečna vodila FlexiClip (če so na voljo).
- 5 Najprej pecite s pokrovom. Pokrov po 50 minutah odstranite in prilijte pribl. 0,5 l tekočine.
- 6 Če uporabljate termometer za živila, se lahko ravnate tudi po navedeni središčni temperaturi.

Tabele za pripravo živil

Perutnina, ribe















Živilo (oprema)		temperatura [°C]	nivo vstavljanja ⁵	čas priprave [min]	središčna temperatura ⁷ [°C]
Perutnina, 0,8–1,5 kg (globoki pekač)		170–180	2 ³	55–65	85–90
Piščanec, pribl. 1,2 kg (rešetka na globokem pekaču)		180–190 ¹	2 ³	55–65 ⁴	85–90
Perutnina, pribl. 2 kg (pekač)		180–190	2 ³	100–120 ⁵	85–90
		190–200	2 ³	110–130 ⁵	85–90
Perutnina, pribl. 4 kg (pekač)		160–170	2 ³	180–200 ⁶	90–95
		180–190	2 ³	180–200 ⁶	90–95
Ribe, 200–300 g (npr. postrvi) (globoki pekač)		210–220 ²	2 ³	15–25	75–80
Ribe, 1–1,5 kg (npr. morske postrvi) (globoki pekač)		210–220 ²	2 ³	30–40	75–80
Ribji file v foliji, 200–300 g (globoki pekač)		200–210	2 ³	25–30	75–80





način delovanja, temperatura, nivo vstavljanja, čas priprave, središčna temperatura, Vroč zrak plus, Žar s kroženjem zraka, Zgornje/spodnje gretje, Eko vroč zrak



- 1 Notranjost pečice predhodno segrevajte 5 minut in šele nato vstavite živilo. Pri tem ne uporabite načina delovanja Booster .
- 2 Notranjost pečice predhodno segrejte in šele nato vstavite živilo. Pri tem ne uporabite načina delovanja Booster .
- 3 Vgradite izvlečna vodila FlexiClip (če so na voljo).
- 4 Ko preteče polovica časa pečenja, živilo obrnite.
- 5 Na začetku postopka priprave prilijte pribl. 0,25 l tekočine.
- 6 Po 30 minutah prilijte pribl. 0,5 l tekočine.
- 7 Če uporabljate termometer za živila, se lahko ravnate tudi po navedeni središčni temperaturi.

Podatki za inštitute za preizkušanje

Preizkusne jedi po EN 60350-1

Preizkusne jedi (oprema)		🌡️ [°C]	 ^{5 6}		🕒 [min]
			+HFC	-HFC	
Majhni kolački (1 plitvi pekač ¹)		150	1 ⁷	2	30–40
		160 ⁴	2 ⁷	3	20–30
Majhni kolački (2 plitva pekača ¹)		150 ⁴	1+3 ⁸	1+3	30–40
Brizgano pecivo (1 plitvi pekač ¹)		140	1	2	35–45
		160 ⁴	2	3	25–35
Brizgano pecivo (2 plitva pekača ¹)		140	1+3 ⁸	1+3	40–50 ⁹
Jabolčna pita (Apple Pie) (rešetka ¹ , tortni model ² , Ø 20 cm)		160	1	2	80–100
		180	–	1	75–95
Vodni biskvit (rešetka ¹ , tortni model ² , Ø 26 cm)		180 ⁴	1	2	20–30
	 ³	150–170 ⁴	1	2	25–45
Toast (rešetka ¹)		250	–	3	6–9
Burger (rešetka ¹ na 4. nivoju in globoki pekač ¹ na 1. nivoju)		280 ⁵	–	4	15–25 ¹⁰

 način delovanja, 🌡️ temperatura, ⁵ nivo vstavljanja (+HFC: z izvlečnimi vodili FlexiClip HFC 70-C/-HFC: brez izvlečnih vodil FlexiClip HFC 70-C), 🕒 čas priprave,  Vroč zrak plus,  Zgornje/spodnje gretje,  Veliki žar

- 1 Uporabljajte izključno originalno opremo Miele.
- 2 Uporabite mat, temen tortni model.
Model postavite na sredino rešetke.
- 3 Na splošno izberite nižjo temperaturo in po krajšem navedenem času priprave preverite, ali je živilo že pečeno.
- 4 Notranjost pečice predhodno segrejte in šele nato vstavite živilo. Pri tem ne uporabite načina delovanja Booster .
- 5 Notranjost pečice predhodno segrevajte pet minut in šele nato vstavite živilo. Pri tem ne uporabite načina delovanja Booster .
- 6 Vgradite izvlečna vodila FlexiClip HFC 70-C (če so na voljo).
- 7 Če imate več kot en par izvlečnih vodil FlexiClip, v pečico vgradite samo en par.
- 8 Izvlečna vodila FlexiClip HFC 70-C (če so na voljo) vgradite na spodnji nivo. Če imate več kot en par izvlečnih vodil FlexiClip, v pečico vgradite samo en par.
- 9 Pekače lahko vzamete iz pečice tudi prej, če je živilo že pred pretekom navedenega časa priprave dovolj porjavelo.
- 10 Če se le da, živilo po preteku polovice časa priprave obrnite.

Podatki za inštitute za preizkušanje

Razred energijske učinkovitosti

Razred energijske učinkovitosti se določa po EN 60350-1.

Razred energijske učinkovitosti: A+

Pri izvedbi meritve upoštevajte naslednje napotke:

- Meritev poteka v načinu delovanja Eko vroč zrak .
- Med merjenjem morajo biti v pečici samo deli opreme, ki so potrebni za meritev. Ne uporabite nobenih drugih delov opreme, kot so izvlečna vodila FlexiClip ali deli s katalitično prevleko, kot so stranske stene ali ploščevina stropa pečice.
- Pomemben predpogoj za določitev razreda energijske učinkovitosti je, da so vrata pečice med meritvijo tesno zaprta. Odvisno od uporabljenih merilnih elementov je lahko funkcija tesnjenja vratnega tesnila bolj ali manj ovirana. To negativno vpliva na rezultat meritve. To motnjo morate izravnati s pritiskom na vrata. V neugodnih pogojih so v ta namen lahko potrebni tudi primerni tehnični pripomočki. Ob normalni uporabi pečice v praksi do te motnje ne pride.

Podatkovna kartica za gospodinjske pečice

po delegirani uredbi komisije (EU) št. 65/2014 in uredbi komisije (EU) št. 66/2014

MIELE	
Oznaka modela	H 2455 B, H 2455 E
Indeks energijske učinkovitosti/prostor za peko (EEl _{prostor za peko})	81,7
Razred energijske učinkovitosti/prostor za peko	
A+++ (najučinkovitejši) do D (najmanj učinkovit)	A+
Poraba energije na cikel za vsak prostor za peko pri običajnem načinu kroženja zraka	1,05 kWh
Poraba energije na cikel za vsak prostor za peko pri načinu kroženja zraka z ventilatorjem	0,71 kWh
Število prostorov za peko	1
Toplotni viri za vsak prostor za peko	electric
Prostornina prostora za peko	76 l
Masa aparata	42,0 kg

Podjetje MIELE Trgovina in servis, d.o.o., Brnčičeva ulica 41G, Ljubljana (v nadaljevanju: „Miele Slovenija“) kupcu – poleg zakonsko določenih zahtevkov, do katerih je kupec upravičen pri prodajalcu in ki jih lahko uveljavlja brezplačno, in brez njihove omejitve – priznava pravice v skladu z naslednjo garancijsko obveznostjo za nove aparate:

I. Trajanje in začetek garancije

1. Garancija se odobri za naslednje obdobje:
 - a) 24 mesecev za gospodinjske aparate, kot so pečice (tudi kombinirane pečice z mikrovalovi), parne pečice (tudi kombinirane parne pečice in parne pečice z mikrovalovi), pečice Dialog, mikrovalovne pečice, podpultne pečice, predali za vakuumiranje in grelni predali, kuhalne plošče (indukcijske, električne in plinske, vključno z elementi SmartLine in ProLine), kuhinjske nape, kavni avtomati (vgradni in prostostoječi), hladilniki, zamrzovalniki, kombinirani hladilniki, vinske vitrine, pomivalni stroji, pralni stroji, sušilni stroji, pralno-sušilni stroji, likalni aparati, sesalniki (talni in brezžični sesalniki ter robotski sesalniki), vendar ne omejeno zgolj na navedene aparate, če se uporabljajo v skladu z navodili za uporabo in namenom uporabe.
 - b) 12 mesecev za profesionalne aparate, kot so „mali velikani“ in pomivalni stroji ProfiLine, vendar ne omejeno zgolj na navedene aparate, če se uporabljajo v skladu z navodili za uporabo in namenom uporabe.
2. Miele Slovenija jamči za lastnosti ali brezhibno delovanje blaga v garancijskem roku. Garancijski rok začne teči z dnem dobave blaga kupcu.
3. Garancijski servisi in dobave nadomestnega blaga iz garancijskih razlogov ne podaljšujejo prvotnega garancijskega roka. Za zamenjano blago ali zamenjan bistveni del blaga z novim se izda nov garancijski list.

II. Pogoji garancije

1. Garancija velja za aparate, ki so kupljeni pri pooblaščenem prodajalcu ali neposredno pri podjetju Miele v državi članici EU, Združenem kraljestvu Velike Britanije in Severne Irske, Švici ali na Norveškem in so tam tudi nameščeni.
2. Za uveljavljanje garancije je pristojen pooblaščen servis Miele ali služba za pomoč strankam pri podjetju Miele, ki sta dostopna po e-pošti na naslovu servis@miele.si ali po telefonu 01 29 26 333.
3. Na zahtevo serviserja je treba ob uveljavljanju garancije predložiti pravilno izpolnjen garancijski list ali drugo dokazilo, iz katerega so razvidni podatki o prodajalcu, datumu dobave blaga in podatki, ki identificirajo blago.

III. Vsebina in obseg garancije

1. Napake na aparatu bodo brezplačno odpravljene v skupnem roku 30 dni po tem, ko kupec zahteva njihovo odpravo, bodisi s popravilom bodisi z zamenjavo zadevnih delov. Ta rok se lahko podaljša na najkrajši čas, ki je potreben za dokončanje popravila ali zamenjave, vendar največ za 15 dni. O morebitnem podaljšanju roka in razlogih za to vas bo podjetje Miele Slovenija obvestilo pred potekom prvega, tj. 30-dnevnega roka.
2. Stroške, ki pri tem nastanejo, kot so potni stroški, stroški prevoza, dela in rezervnih delov, krije Miele Slovenija. Zamenjani deli ali aparati postanejo last podjetja Miele Slovenija.
3. Garancija ne izključuje pravic potrošnika, ki izhajajo iz obveznega jamstva prodajalca za skladnost blaga.
4. Podjetje Miele Slovenija bo po preteku garancijskega roka proti plačilu še 10 let zagotavljalo popravilo, vzdrževanje in nadomestne dele.
5. Garancija ne krije nadaljnjih odškodninskih zahtevkov do podjetja Miele Slovenija, razen če serviser, ki ga je pooblastilo podjetje Miele Slovenija, ravna namerno ali hudo malomarno.
6. Dobava potrošnega materiala in dodatkov (na primer pralnih sredstev Miele) ni vključena v obseg storitev.

Garancijski list

IV. Omejitve garancije

Garancija ne krije napak ali okvar, ki jih je mogoče pripisati naslednjim dejavnikom:

1. Nepravilna nastavitve ali inštalacija, npr. neupoštevanje veljavnih varnostnih predpisov ali pisnih navodil za uporabo, inštalacijo in montažo.
2. Uporaba, ki ni v skladu s predpisi, oziroma nepravilno upravljanje ali obremenitev, npr. uporaba neprimernih pralnih/pomivalnih sredstev ali kemikalij.
3. Posebne tehnične specifikacije aparatov, kupljenih v drugi državi članici EU, Združenem kraljestvu Velike Britanije in Severne Irske, Švici ali na Norveškem, zaradi katerih teh aparatov ni mogoče uporabljati ali jih je mogoče uporabljati le z omejitvami.
4. Zunanji vplivi, kot so poškodbe med transportom, poškodbe zaradi udarcev ali sunkov, škoda zaradi vremenskih vplivov ali drugih naravnih pojavov.
5. Popravila in spremembe, ki jih ne izvede osebje servisa, ki ga je podjetje Miele Slovenija za ta servisna dela pooblastilo in posebej izšolalo.
6. Uporaba neoriginalnih nadomestnih delov in dodatkov, ki jih ni posebej odobrilo podjetje Miele Slovenija.
7. Razbito steklo in pregorele žarnice.
8. Nihanje električnega toka in napetosti, ki ni znotraj tolerančnih meja, ki jih je določil proizvajalec.
9. Neizvajanje vzdrževalnih del in čiščenja v skladu z navodili za uporabo.
10. Uporaba in naravna obraba, npr. zmanjševanje polnilne zmogljivosti akumulatorjev in sestavni deli, ki jih je treba med življenjsko dobo izdelka redno menjati skladno z navodili za uporabo.

V. Varstvo podatkov

Podjetje Miele Slovenija pri izvajanju aktivnosti v zvezi z zahtevki iz naslova garancije zbira in obdeluje določene osebne podatke.

Miele Slovenija ali pooblaščen Miele servis bo za namen obdelave garancijskega zahtevka ob uveljavljanju garancije od garancijskega upravičenca pridobil osebne podatke (ime, priimek, naslov, telefonska številka in elektronski naslov). Podatki se obdelujejo za izvajanje pogodbe na podlagi točke b) člena 6 (1) Splošne uredbe o varstvu osebnih podatkov. Ti podatki so nujno potrebni za izvrševanje obveznosti podjetja Miele Slovenija, ki izhajajo iz te garancije. Podatki se bodo hranili 5 let. Obdelovalci osebnih podatkov so pooblaščen Miele servisi in družba Miele & Cie. KG. Imetnik garancije ima pravico do dostopa do svojih osebnih podatkov, lahko pa vložiti tudi pritožbo pri Informacijskem pooblaščenca. Vprašanja, povezana z obdelavo osebnih podatkov, se lahko naslovijo na privacy@miele.si.

Dodatne informacije o obdelavi podatkov so na voljo v izjavi o varstvu podatkov, dostopni na [miele.si/gospodinjski/varstvo-podatkov-46.htm](https://www.miele.si/gospodinjski/varstvo-podatkov-46.htm).

Miele d.o.o.
Trgovina in servis
Brnčičeva ulica 41 g
1231 Ljubljana - Črnuče
Telefon: 01 292 63 33
E-pošta: info@miele.si
www.miele.si

Nemčija
Miele & Cie. KG
Carl-Miele-Straße 29
33332 Gütersloh

H 2455 E, H 2455 B

sl-SI

M.-Nr. 12 495 910 / 02