

## Instruções de utilização Frigorífico



















Antes da montagem, instalação e colocação em funcionamento, é **imprescindível** que leia as instruções de utilização e montagem. Desta forma, não só se protege, como também evita danos.

# Índice

---

<b>Medidas de segurança e precauções</b> .....	<b>5</b>
<b>O seu contributo para a proteção do ambiente</b> .....	<b>16</b>
<b>Instalação</b> .....	<b>18</b>
Local de instalação.....	18
Combinações side-by-side .....	19
Classe climática .....	20
Arejamento e ventilação .....	20
Alterar o sentido de abertura da porta .....	21
Porta do móvel.....	21
Medida da folga horizontal e vertical .....	21
Peso da porta do móvel .....	22
Dimensões para encastrar .....	23
Montagem num móvel alto/vista lateral .....	23
Conexões e arejamento e ventilação .....	24
Limitar o ângulo de abertura da porta do aparelho .....	25
Ajustar a pressão da mola da porta do aparelho .....	25
Ligação elétrica .....	26
<b>Poupar energia</b> .....	<b>27</b>
<b>Descrição do aparelho</b> .....	<b>28</b>
Visor inicial .....	30
Compreender princípio de utilização .....	30
Modo de regulação  .....	31
Arrumação interior.....	33
Deslocar a prateleira com regulação precisa.....	33
Mover prateleira com regulação precisa .....	33
Mudar a posição da prateleira da porta/compartimento para garrafas .....	34
Prender os suportes de ovos .....	34
Deslocar ou retirar o suporte de garrafas.....	34
Alterar o posicionamento de prateleiras/prateleira com iluminação .....	34
Deslocar a prateleira dividida.....	35
Ajustar a prateleira dividida .....	35
Alterar a posição da prateleira para garrafas .....	35
Utilizar a prateleira para garrafas na placa de separação.....	36
Retirar e voltar a encaixar a caixa separadora .....	36
Colocar o adaptador para o tabuleiro .....	36
Alterar o posicionamento do filtro contra odores .....	37
Acessórios opcionais .....	37

<b>Ligar e desligar o aparelho</b> .....	<b>39</b>
Antes da primeira utilização.....	39
Ligar o aparelho de frio.....	39
Encher e colocar o reservatório de água para o nebulizador.....	39
Ligar o aparelho de frio .....	39
Desligar o aparelho de frio .....	39
Ter em atenção no caso de ausência prolongada .....	40
<b>A temperatura correta</b> .....	<b>41</b>
Indicação de temperatura .....	42
Regular a temperatura .....	42
Valores de regulação possíveis .....	42
<b>Utilizar a função SuperCool</b> .....	<b>43</b>
<b>Regulações suplementares</b> .....	<b>44</b>
Explicações sobre as respetivas regulações .....	44
Modo Festa  .....	44
Modo Férias  .....	44
Ligar a função de bloqueio  /  .....	45
Modo Sabbath  .....	46
Informações sobre o modo Sabbath  .....	46
Alterar o período de tempo até o alarme de porta aberta soar  .....	47
Miele@home.....	47
Alterar o volume dos sinais sonoros e de alarme  /  .....	49
Alterar a luminosidade do visor  .....	49
Desativar o modo de demonstração  .....	50
Repor as regulações de fábrica  .....	50
Informações  .....	50
Indicador de substituição do filtro de odores  .....	50
Modo de limpeza  .....	51
<b>Armazenar alimentos no compartimento frigorífico</b> .....	<b>53</b>
Várias zonas de refrigeração .....	53
Não adequado para o compartimento frigorífico .....	54
Instruções para compra de alimentos.....	54
Armazenar corretamente os alimentos.....	55
<b>Armazenar alimentos na zona PerfectFresh Active</b> .....	<b>56</b>
Zona PerfectFresh Active.....	56
Compartimento fresco húmido .....	56
Nebulizador (humidificador  ) .....	58
Compartimento fresco seco .....	59
<b>Descongela</b> .....	<b>61</b>

# Índice

---

<b>Limpeza e manutenção</b> .....	<b>62</b>
Indicações sobre o produto de limpeza .....	62
Preparar o aparelho de frio para a limpeza .....	63
Limpar o interior.....	63
Lavar os acessórios à mão ou na máquina de lavar louça .....	64
Remover e desmontar os acessórios para a limpeza.....	64
Limpar a junta da porta.....	70
Limpar as zonas de arejamento e ventilação.....	70
Depois da limpeza.....	71
<b>Que fazer quando ...</b> .....	<b>72</b>
<b>Causa dos ruídos</b> .....	<b>80</b>
<b>Serviço de assistência técnica</b> .....	<b>82</b>
Contacto no caso de avarias .....	82
Base de dados EPREL .....	82
Garantia .....	82
<b>Declaração de Conformidade</b> .....	<b>83</b>
<b>Direitos de autor e licenças</b> .....	<b>84</b>

## Medidas de segurança e precauções

Este aparelho de frio cumpre as normas de segurança em vigor. A utilização inadequada pode, contudo, resultar em ferimentos para as pessoas e em danos materiais.

Leia as instruções de utilização e montagem atentamente antes de colocar o aparelho de frio em funcionamento. Estas contêm indicações importantes sobre a instalação, segurança, utilização e manutenção. Desta forma, não só se protege como evita danos no aparelho de frio.

Conforme a norma CEI 60335-1, a Miele chama expressamente a atenção para o facto de que as informações disponíveis relacionadas à instalação do aparelho de frio, assim como as indicações de segurança e os avisos deverão ser obrigatoriamente lidos e cumpridos.

A Miele não assume qualquer responsabilidade por danos ocorridos devido à inobservância destas indicações.

Guarde as instruções de utilização e montagem e transmita-as a um eventual futuro proprietário.

## Medidas de segurança e precauções

---

### Uso adequado

▶ O aparelho de frio destina-se a uso doméstico e em condições de instalação equiparáveis ao uso doméstico como, por exemplo, em lojas, escritórios e condições de trabalho similares:

- em propriedades agrícolas;
- de clientes em hotéis, motéis, pousadas e outros ambientes domésticos típicos.

Este aparelho de frio não se destina a ser utilizado no exterior.

▶ Utilize o aparelho somente a nível doméstico para manter os alimentos frescos.

Qualquer outra utilização não é permitida.

▶ O aparelho de frio não é adequado para armazenamento e refrigeração de medicamentos, plasma sanguíneo, preparados laboratoriais ou matérias e produtos semelhantes submetidos aos regulamentos de dispositivos médicos. O uso inadequado do aparelho de frio pode ter como resultado danos ou a deterioração dos produtos armazenados. Além disso, o aparelho de frio não se destina a funcionar em áreas potencialmente explosivas.

A Miele não se responsabiliza por danos causados pelo uso inadvertido ou por utilização incorreta.

▶ As pessoas (incluindo as crianças) que, devido às suas capacidades físicas, sensoriais ou psíquicas ou ainda por inexperiência ou desconhecimento, não estejam em condições de utilizar o aparelho de frio com segurança, terão de estar sob vigilância durante a utilização.

Estas pessoas só podem utilizar o aparelho de frio sem serem vigiadas se lhes foi explicado o seu funcionamento de forma que o possam utilizar com segurança e tenham capacidade para reconhecer os perigos daí resultantes.

### Crianças em casa

- ▶ As crianças menores de 8 anos devem ser mantidas afastadas do aparelho, a menos que sejam continuamente supervisionadas.
- ▶ As crianças a partir de oito anos de idade só podem utilizar o aparelho sem serem vigiadas se lhes foi explicado o seu funcionamento de forma que o possam utilizar com segurança. As crianças devem ter capacidade para reconhecer e compreender o perigo de uma utilização incorreta.
- ▶ As crianças não devem efetuar trabalhos de limpeza ou manutenção no aparelho sem serem vigiadas.
- ▶ Vigie as crianças que estejam perto do aparelho. Não permita que as crianças brinquem com o aparelho.
- ▶ Risco de asfixia! As crianças ao brincarem com o material da embalagem (p. ex., películas) podem correr risco de asfixia caso se envolvam ou tapem a cabeça com esse material. Mantenha o material da embalagem fora do alcance das crianças.

# Medidas de segurança e precauções

---

## Segurança técnica

▶ O circuito de refrigeração foi testado quanto a fugas. O aparelho de frio cumpre as normas de segurança vigentes e as diretivas da UE.



▶ Aviso: perigo de incêndio/materiais inflamáveis. Este símbolo encontra-se no compressor e indica materiais inflamáveis. Não retire este autocolante.

O refrigerante contido (informação na placa de características) é ecológico, mas inflamável.

A utilização deste refrigerante ecológico causa, em parte, um aumento do ruído operacional. Além do ruído de funcionamento do compressor, pode ocorrer ruído do fluxo em todo o circuito de refrigeração. Infelizmente, esses efeitos são inevitáveis, mas não afetam o desempenho do aparelho de frio.

Ao transportar e montar/instalar o aparelho de frio, certifique-se de que nenhuma peça do circuito de refrigeração é danificada. Um refrigerante projetado pode provocar lesões oculares e o refrigerante que escapa pode se incendiar.

No caso de danos:

- Evite chamas abertas ou fontes de ignição.
- Desligue o aparelho de frio da rede elétrica.
- Proceda durante alguns minutos ao arejamento do local onde o aparelho de frio está instalado.
- Contacte o serviço de assistência técnica.

▶ Quanto maior a quantidade de produto refrigerante num aparelho de frio, maior deve ser o espaço em que o aparelho é instalado. No caso de eventual fuga, em espaços demasiados pequenos pode formar-se uma mistura de ar/gás inflamável. Por cada 8 g de produto refrigerante tem de existir um espaço mínimo de 1 m<sup>3</sup>. A quantidade de produto refrigerante está indicada na placa de características na parte interna do aparelho de frio.



## Medidas de segurança e precauções

---

▶ Os dados sobre a ligação elétrica (segurança, tensão e frequência) mencionados na placa de características do aparelho devem corresponder à tensão da rede elétrica, para que sejam evitadas avarias no aparelho.

Compare estes dados antes de efetuar a ligação. Em caso de dúvida consulte um eletricista qualificado.

▶ A segurança elétrica do aparelho só está garantida se a ligação à corrente for efetuada por meio de uma tomada com contacto de segurança. Este requisito fundamental de segurança deve existir. Em caso de dúvida contacte um eletricista e mande rever a instalação elétrica.

▶ É possível um funcionamento temporário ou permanente num sistema de alimentação energética autossuficiente ou não-síncrono de rede (por ex. microrredes, sistemas de reserva). O pré-requisito para o funcionamento é que o sistema de alimentação elétrica esteja em conformidade com as especificações da EN 50160 ou comparável. As medidas de proteção previstas na instalação doméstica e neste produto Miele devem também ser asseguradas na sua função e modo de funcionamento em funcionamento isolado ou em funcionamento não-síncrono ou ser substituídas por medidas equivalentes na instalação. Como descrito, por ex., na publicação atual do VDE-AR-E 2510-2.

▶ Se o cabo de ligação fornecido estiver danificado, o mesmo deve ser substituído por uma peça sobressalente de origem para evitar perigos para o utilizador. Só com peças sobressalentes de origem é que a Miele garante o cumprimento das condições de segurança.

▶ Tomadas múltiplas ou um cabo de prolongamento não garantem a segurança necessária (risco de incêndio). Não utilize estes dispositivos para ligar o aparelho à corrente elétrica.

▶ Se a humidade entrar em contacto com os componentes elétricos ou com o cabo de alimentação poderá causar curto-circuito. Por este motivo, o aparelho de frio não deve funcionar em espaços húmidos (p. ex., garagem, lavandarias, etc.).

## Medidas de segurança e precauções

---

- ▶ Este aparelho não pode ser utilizado em unidades móveis (por ex. embarcações).
- ▶ Danos no aparelho podem pôr a sua segurança em risco. Verifique se há algum dano visível. Nunca ponha um aparelho com defeito em funcionamento.
- ▶ Utilize o aparelho de frio só após estar montado, para que o seu correto funcionamento fique garantido.
- ▶ Ao instalar ou ao efetuar trabalhos de manutenção ou de reparação deverá desligar o aparelho da corrente elétrica. O aparelho só está desligado da corrente elétrica quando:
  - os disjuntores do quadro elétrico estiverem desligados; ou
  - os fusíveis roscados da instalação elétrica estiverem completamente desaparafusados; ou
  - o cabo de ligação à corrente estiver desligado da tomada. Não puxe pelo cabo de ligação, mas sim pela ficha para o desligamento da corrente.
- ▶ A instalação inadequada ou trabalhos de reparações e manutenção executados indevidamente podem ter consequências graves para o utilizador.  
Os trabalhos de instalação, manutenção ou de reparação só devem ser executados por técnicos autorizados Miele.
- ▶ Perde o direito à garantia se o aparelho não for reparado pelo serviço de assistência técnica autorizado Miele.
- ▶ As peças com defeito só devem ser substituídas por peças de substituição originais da Miele. Só com estas peças é que a Miele garante plenamente o cumprimento das condições de segurança.

## Medidas de segurança e precauções

---

▶ Este aparelho de frio está equipado com uma lâmpada especial devido a requisitos especiais (por ex., temperatura, humidade, resistência química, resistência ao atrito e vibração). Esta lâmpada só pode ser utilizada para o fim previsto. A lâmpada não é adequada para iluminação ambiente. A substituição só pode ser efetuada por um técnico autorizado ou pelo serviço de assistência técnica da Miele. Este aparelho de frio contém várias fontes de luz da classe de eficiência energética F, no mínimo.

### Instalação adequada

- ▶ Ao instalar o aparelho de frio, não se esqueça de seguir as instruções de instalação em anexo.
- ▶ Ao transportar e instalar o aparelho de frio use sempre luvas de proteção.
- ▶ Instale o aparelho de frio com ajuda de uma segunda pessoa.
- ▶ Efetue a mudança do batente da porta (se necessário) de acordo com as instruções de instalação em anexo.
- ▶ Instale o aparelho de frio num armário de encaixe estável, retangular e horizontal que esteja apoiado sobre uma superfície plana e horizontal.

## Medidas de segurança e precauções

---

### Utilização adequada

▶ O aparelho foi concebido para uma determinada classe climática, (temperatura ambiente), cujos limites devem ser mantidos. A classe climática correspondente está indicada na placa de características situada no interior do aparelho. Uma temperatura ambiente mais baixa provoca períodos de inatividade mais longos do compressor, fazendo com que o aparelho não seja capaz de manter a temperatura necessária.

▶ As secções transversais de arejamento e ventilação não podem ser tapadas ou obstruídas. Não ficando garantida a circulação de ar adequada. O consumo de energia aumenta e algumas peças podem ficar danificadas.

▶ Se armazenar gordura ou azeite nos compartimentos da porta deve verificar se os recipientes estão corretamente fechados. Gordura ou azeite pode provocar fissuras no revestimento.

▶ Perigo de incêndio e de explosão. Não guarde no aparelho de frio materiais explosivos ou qualquer outro produto que contenha gás propulsor inflamável (como, p. ex., latas de spray). As misturas de gases inflamáveis podem inflamar-se devido a componentes elétricos.

▶ Risco de explosão. Não use aparelhos elétricos dentro do aparelho de frio (p. ex. para fazer gelados). Pode haver formação de faíscas.

▶ Se consumir alimentos fora de prazo corre o risco de intoxicação alimentar.

O tempo de armazenamento depende de vários fatores como por ex. do grau de frescura, da qualidade dos produtos e da temperatura de armazenamento. Verifique a data de validade e as indicações de armazenamento indicadas pelo fabricante do alimento.

### Acessórios e peças de substituição

▶ Utilize exclusivamente acessórios originais da Miele. Se forem montadas ou ligadas outras peças, fica excluído o direito à garantia e/ou a responsabilidade pelo produto.

## Medidas de segurança e precauções

---

▶ A Miele oferece-lhe uma garantia de entrega de até 15 anos, mas não inferior a 10 anos, para peças de substituição funcionais após o final de produção da série do seu aparelho de frio.

### Limpeza e manutenção

▶ Nunca deverá lubrificar a borracha de vedação da porta. Com o decorrer do tempo ficará porosa e terá de ser substituída.

▶ O vapor de aparelhos de limpeza a vapor pode atingir peças condutoras elétricas e provocar curto circuito. Para efetuar a limpeza e descongelar o aparelho não utilize um aparelho de limpeza a vapor.

▶ Objetos pontiagudos ou afiados danificam o gerador de frio e o aparelho fica inoperável. Por isso não utilize objetos pontiagudos ou afiados para

- retirar gelo do aparelho,
- ou soltar cuvetes e alimentos.

▶ Para descongelar o aparelho não utilize aquecedores elétricos ou velas. Risco de danos materiais.

▶ Não utilize igualmente sprays de descongelação ou produtos idênticos. Estes podem provocar a formação de gases inflamáveis, conter solventes perigosos ou serem nocivos à saúde.

## Medidas de segurança e precauções

---

### Transporte

- ▶ Transporte o aparelho sempre em posição vertical e na embalagem de transporte para evitar danos.
- ▶ Risco de lesões e de danos materiais. Devido ao peso elevado do aparelho de frio, efetue o seu transporte com a ajuda de uma segunda pessoa.

### Eliminação do seu aparelho antigo

- ▶ Crianças a brincar podem ficar trancadas no aparelho de frio e asfixiar.
  - Desmonte a(s) porta(s) do aparelho.
  - Retire as gavetas.
  - Deixe as prateleiras no aparelho de frio para que crianças não possam entrar facilmente.
  - Se necessário, destrua a fechadura da porta do seu aparelho de frio antigo. Assim irá impedir que crianças ao brincarem fiquem trancadas dentro do aparelho, correndo risco de vida.
- ▶ Perigo de choque elétrico!
  - Corte a ficha de alimentação do cabo de ligação à rede.
  - Corte o cabo de ligação à rede do aparelho antigo.
- ▶ Descarte tudo separadamente do aparelho antigo.
- ▶ Durante e após o descarte, certifique-se de que o aparelho de frio não é colocado perto de gasolina ou outros gases e líquidos inflamáveis.
- ▶ Risco de incêndio devido a fugas de óleo ou refrigerante!  
O refrigerante e o óleo contidos são inflamáveis. O refrigerante ou óleo que vaza pode inflamar-se se a concentração for suficientemente elevada e em contacto com uma fonte de calor externa. Durante o descarte, certifique-se de que o circuito de refrigeração não é danificado, para evitar fugas descontroladas de refrigerante (infiltrações na placa de características) e de óleo.

## Medidas de segurança e precauções

---

- ▶ As fugas de produto refrigerante podem provocar lesões oculares. Não danifique peças do sistema de refrigeração, por exemplo:
- perfurando os tubos de circulação do produto refrigerante;
  - dobrando os tubos;
  - raspando camadas protetoras de superfícies.

### Símbolo no compressor (conforme o modelo)

Esta indicação é relevante apenas para a reciclagem. Em funcionamento normal, não existe risco.



- ▶ O óleo no compressor pode ser fatal se ingerido ou se entrar nas vias respiratórias.

# O seu contributo para a proteção do ambiente

---

## Eliminação da embalagem

A embalagem é utilizada para o manuseamento e protege o aparelho contra danos que possam ocorrer durante o transporte. Os materiais da embalagem são selecionados do ponto de vista ecológico e de eliminação e são geralmente recicláveis.

A devolução da embalagem ao ciclo de reciclagem contribui para a economia de matérias-primas. Utilize pontos de recolha de resíduos com triagem de materiais e possibilidades de devolução das embalagens. O seu distribuidor Miele aceita de volta as embalagens de transporte.

## Eliminação do aparelho em fim de vida útil

Os equipamentos elétricos e eletrónicos contêm diversos materiais valiosos. Também contêm determinadas substâncias, misturas e componentes necessários para o seu funcionamento e segurança. No lixo doméstico, bem como no caso de tratamento incorreto, estes podem causar danos na saúde das pessoas e no ambiente. Por isso, não coloque o seu equipamento em fim de vida útil, em nenhuma circunstância, no lixo doméstico.



Certifique-se de que o seu aparelho de frio não é danificado até que possa ser devidamente eliminado de uma forma ecológica.

Desse modo fica garantido que tanto o refrigerante existente no circuito de refrigeração como o óleo existente no compressor não escapam para o ambiente.

Em vez disso, utilize os pontos oficiais de recolha criados para a entrega e reciclagem gratuita de equipamentos elétricos e eletrónicos da sua junta de freguesia, de distribuidores Miele ou da Miele. A eliminação de eventuais dados pessoais do equipamento em fim de vida útil é um processo, do ponto de vista legal, da sua responsabilidade. Está legalmente obrigado a retirar de forma não destrutiva as pilhas e as baterias usadas não fechadas de forma fixa no aparelho, bem como as lâmpadas que possam ser retiradas de forma não destrutiva. Entregue-as num ponto de recolha adequado onde possam ser entregues de forma gratuita. Mantenha o seu



## **O seu contributo para a proteção do ambiente**

---

equipamento em fim de vida útil fora do alcance de crianças, até ser transportado.

# Instalação

## Local de instalação

 Perigo de danos e ferimentos devido a queda do aparelho de frio. O aparelho de frio tem um peso elevado e, com a porta do aparelho aberta, tende a tombar para a frente. Mantenha a(s) porta(s) do aparelho fechada(s) até que o aparelho de frio esteja definitivamente montado. O aparelho de frio deve estar fixo no nicho de acordo com as instruções de utilização e montagem.

 Risco de incêndio e de danos causados por aparelhos que irradiam calor. Os aparelhos que irradiam calor podem inflamar-se e fazer com que o aparelho de frio incendeie. O aparelho de frio não pode ser encastrado por baixo de uma placa.

 Risco de incêndio e de danos devido a chamas abertas. As chamas abertas podem fazer com que o aparelho de frio incendeie. Mantenha chamas abertas como, p. ex., uma vela, longe do aparelho de frio.

É adequado um espaço seco e bem ventilado.

 Risco de danos devido a elevada humidade do ar.

No caso de humidade do ar elevada, o condensado pode ficar depositado nas superfícies externas do aparelho de frio.

Esta água de condensação pode provocar corrosão nas paredes exteriores do aparelho.

Instale o aparelho de frio num espaço seco e/ou climatizado com ventilação suficiente.

Após a instalação certifique-se de que as portas do aparelho fecham corretamente e o aparelho de frio foi instalado tal como descrito. As secções transversais de ventilação e arejamento indicadas têm de ser mantidas.

Quando escolher o local de instalação, pondere o facto de que o consumo de energia do aparelho de frio aumenta caso este se encontre próximo de uma fonte de aquecimento, um fogão ou outra fonte de calor. Evite a incidência direta da luz do sol.

Quanto mais elevada for a temperatura ambiente, mais tempo o compressor fica a funcionar e maior é o consumo de energia.

Ao encastrar o aparelho de frio, tome nota do seguinte:

- A tomada deve estar localizada fora da parte posterior do aparelho e deve estar facilmente acessível em caso de emergência.
- Tanto a ficha como o cabo de ligação não devem estar em contacto com a parte traseira do aparelho de frio, pois podem ser danificados pelas vibrações do mesmo.
- Outros aparelhos também não devem ser ligados a tomadas situadas na parte posterior deste aparelho de frio.
- Ao instalar o aparelho de frio, certifique-se de que o cabo elétrico não fica preso ou danificado.
- Tomadas múltiplas ou tiras de distribuição, bem como outros dispositivos eletrónicos (p. ex., transformadores de halogéneo) não devem ser colocados ou operados na área traseira do aparelho.
- O piso no local de instalação deve ser horizontal e nivelado e deve ter a mesma altura que o piso circundante.

## Combinações side-by-side



Perigo de danos devido a condensado nas paredes externas do aparelho.

No caso de humidade do ar elevada, o condensado pode ficar depositado nas paredes exteriores do aparelho e levar a corrosão.

Por norma, não instale um aparelho de frio com outros modelos na vertical ou na horizontal.

Exceção: o seu aparelho de frio pode ser instalado lado a lado com outro aparelho de frio com aquecimento integrado em nichos separados. Contacte o seu distribuidor especializado Miele para saber que combinações são possíveis com o seu aparelho de frio.

# Instalação

## Classe climática

O aparelho de frio foi concebido para uma determinada classe climática, (temperatura ambiente), cujos limites devem ser mantidos. A classe climática está indicada na placa de características situada no interior do aparelho de frio.

Classe climática	Temperatura ambiente
SN	10 até 32 °C
N	16 até 32 °C
ST	16 até 38 °C
T	16 até 43 °C
SN-ST	10 até 38 °C
SN-T	10 até 43 °C

Uma temperatura ambiente mais baixa provoca períodos de inatividade mais longos do compressor. Isso pode levar a temperaturas mais elevadas no aparelho de frio e subsequentes danos.

## Arejamento e ventilação

 Risco de incêndio e de danos causados por uma ventilação insuficiente.

Se o aparelho de frio não tiver a ventilação suficiente, o compressor liga com mais frequência e funciona durante um período de tempo mais longo. Isso leva a um aumento do consumo de energia e a um aumento da temperatura de funcionamento do compressor, o que poderá ter como consequência danos no compressor. Certifique-se de que existem um arejamento e uma ventilação suficientes do aparelho de frio.

Respeite rigorosamente as secções transversais de arejamento e ventilação indicadas.

As secções transversais de arejamento e ventilação não podem ser tapadas ou obstruídas.

Além disso, devem ser limpas com regularidade para eliminar o pó.

O ar na parede posterior do aparelho de frio aquece. Por este motivo o armário de encaixe deve ser construído de forma a garantir arejamento e ventilação suficiente (consulte a secção «Dimensões de montagem» e as instruções de utilização em anexo).

## Alterar o sentido de abertura da porta

 Risco de lesões e de danos devido ao elevado peso da porta.

Se a troca do batente da porta for efetuada por uma única pessoa, haverá um risco maior de lesões e danos.

O batente da porta deve ser impreteivelmente trocado com a ajuda de uma 2.<sup>a</sup> pessoa.

O aparelho de frio é fornecido com um batente de abertura à direita. Se for necessário um batente de abertura à esquerda, o batente de porta tem de ser mudado (consultar as instruções de montagem em anexo).

## Porta do móvel

### Medida da folga horizontal e vertical

A espessura e o raio de aresta da porta do móvel são determinados de acordo com o design da cozinha, bem como a medida da folga circunferencial (horizontal e vertical).

Por conseguinte, tome nota:

#### - Medida da folga horizontal

A folga entre a porta do móvel e a do móvel montado acima ou abaixo deve ser de, no mín., 3 mm.

#### - Medida da folga vertical

Se a medida da folga entre a porta do móvel do aparelho de frio e a frente do móvel de cozinha situado ao lado das dobradiças ou a face lateral final for muito reduzida, ao abrir a porta do aparelho de frio, pode ocorrer uma colisão com a frente do móvel de cozinha/face lateral.

É necessária uma medida da folga individual de acordo com a espessura e o raio da aresta da porta do móvel.

Tal deve ser tomado em consideração durante o planeamento da cozinha ou na substituição do aparelho de frio, determinando uma solução de instalação adequada.

# Instalação

Espessura da porta do móvel <b>A</b> [mm]	Medida da folga <b>X</b> [mm] para diferentes raios da aresta <b>B</b>			
	R0	R1,2	R2	R3
≥16–19	pelo menos, 3			
20	5	4	4	3,5
21	5,5	5	4,5	4
22	6,5	6	5,5	5

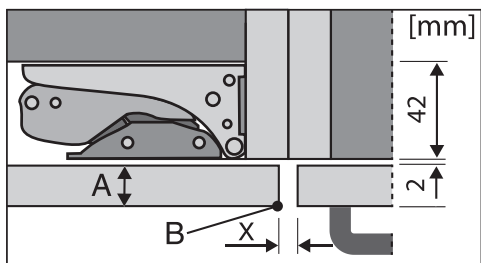

Frente do móvel de cozinha situado ao lado

A = Espessura da frente do móvel

B = Raio da aresta

X = Medida da folga

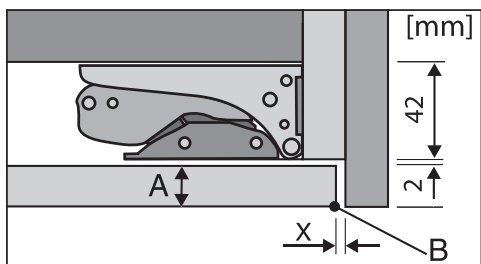

Face lateral final

A = Espessura da frente do móvel

B = Raio da aresta

X = Medida da folga

**Dica:** Monte uma camada distanciadora entre o corpo do móvel e a face lateral. Obtém uma folga correspondentemente ampla.

## Peso da porta do móvel

⚠ Risco de danos devido à porta do móvel pesada.

Se o peso das portas do móvel for superior ao peso admissível, podem existir danos nas dobradiças que, entre outros, podem provocar danos funcionais.

O peso máximo admissível da porta do móvel é de:

Aparelho de frio	kg
K 7377 ...	19
K 7477 ...	21
K 7777 ...	26

## Dimensões para encastrar

### Montagem num móvel alto/vista lateral

Todas as dimensões são indicadas em mm.

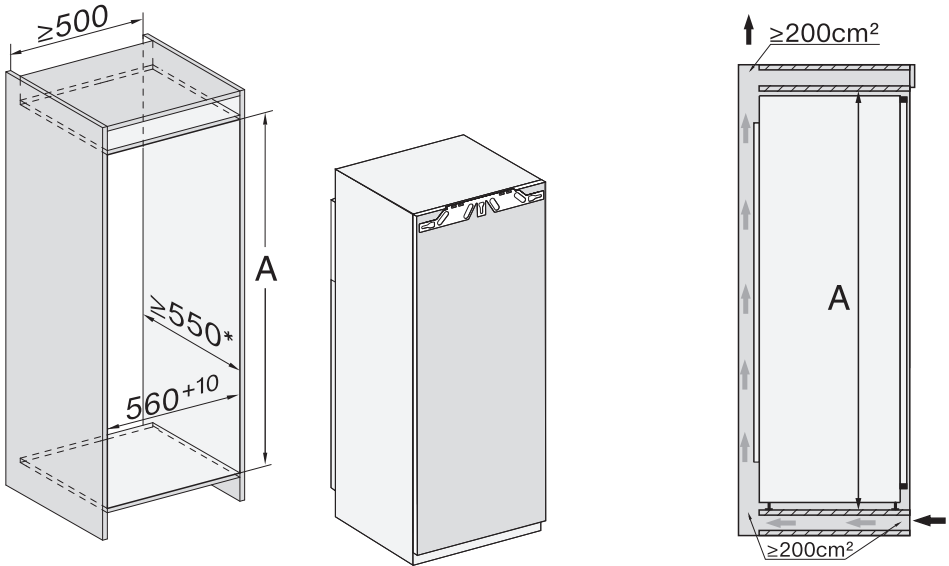

\* O consumo de energia declarado foi determinado num nicho com uma profundidade de 560 mm. O aparelho de frio é totalmente funcional com uma profundidade de 550 mm mas tem um consumo de energia ligeiramente superior.

Antes da montagem verifique se as dimensões do móvel correspondem às indicadas.

	Altura do nicho A
K 7377 ...	1.220–1.236
K 7477 ...	1.397–1.413
K 7777 ...	1.772–1.788

# Instalação

## Conexões e arejamento e ventilação

Todas as dimensões são indicadas em mm.

As secções transversais de ventilação indicadas devem ser rigorosamente respeitadas para garantir o correto funcionamento do aparelho de frio.

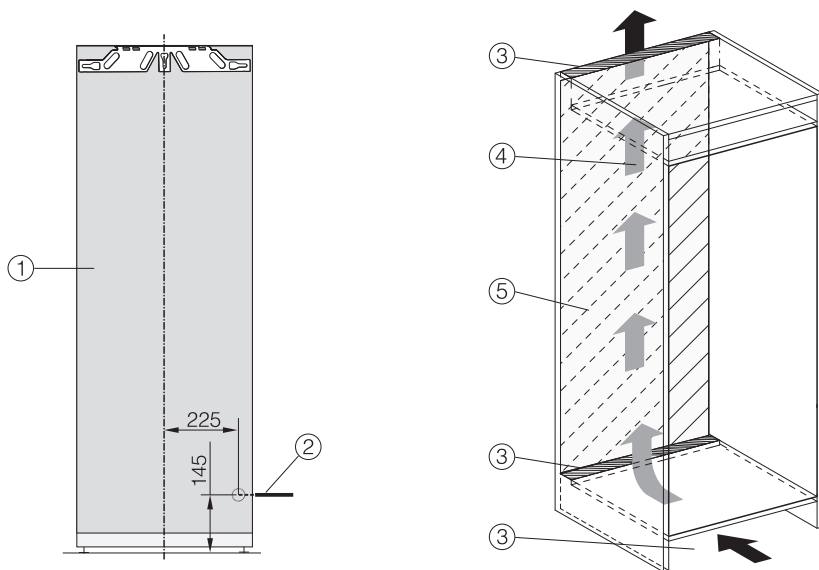

- ① Vista de frente
- ② Cabo de ligação, comprimento = 2.200 mm  
No serviço de assistência técnica da Miele pode obter um cabo de ligação mais longo.
- ③ Corte de ventilação mín. 200 cm<sup>2</sup>
- ④ Ventilação
- ⑤ Sem ligação nesta área



## Limitar o ângulo de abertura da porta do aparelho

As dobradiças da porta estão ajustadas de fábrica de forma a poder abrir a porta completamente.

Se o ângulo de abertura da porta do aparelho for limitado a cerca de 90°, isto pode ser ajustado na dobradiça.

Os pinos de limite de porta devem ser montados antes de instalar o aparelho de frio.

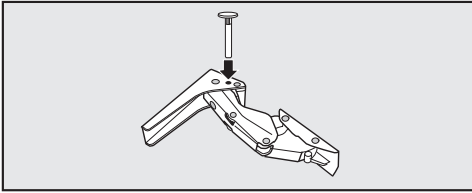

- Insira os pinos fornecidos para limitação da porta por cima nas dobradiças.

O ângulo de abertura da porta do aparelho está agora limitado para aprox. 90°.

## Ajustar a pressão da mola da porta do aparelho

Aplicável a aparelhos de frio com uma altura de 1.220 mm:  
a porta do aparelho pode ser aberta suavemente, aumentando a pressão da mola.

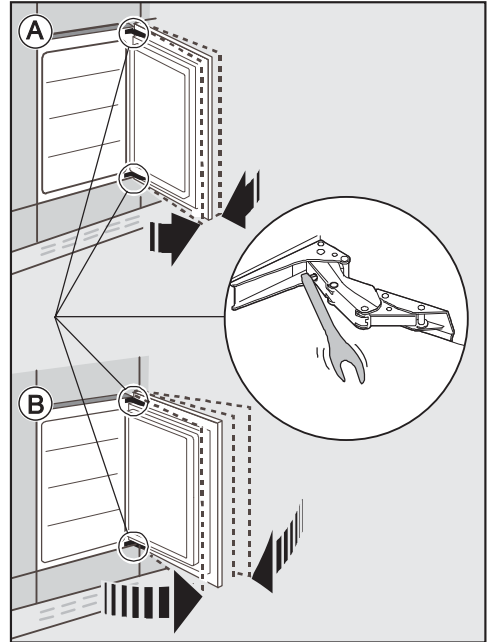

Ⓐ A porta do aparelho não deve abrir tanto:

- Rode a chave sextavada no sentido dos ponteiros do relógio.

A dobradiça da porta está agora regulada de modo fixo e a porta já não abre com um ângulo tão largo.

Ⓑ A porta pode abrir num ângulo mais largo:

- Rode a chave sextavada no sentido contrário ao dos ponteiros do relógio.

A dobradiça da porta está ajustada de modo menos firme e abre facilmente.

# Instalação

## Ligação elétrica

O aparelho de frio só deve ser ligado através do cabo de ligação fornecido a uma tomada com ligação à terra.

Instale o aparelho de frio de forma a que a tomada fique facilmente acessível. Se a tomada não estiver facilmente acessível, certifique-se de que na instalação está disponível um dispositivo seccionador para cada polo.

 Perigo de incêndio devido a sobreaquecimento.

O funcionamento do aparelho de frio em tomadas múltiplas e cabos de extensão pode sobrecarregar os cabos.

Por motivos de segurança, não deve utilizar tomadas múltiplas ou cabos de extensão.

A instalação elétrica deve ser concebida de acordo com a VDE 0100.

Por motivos de segurança, recomendamos a utilização de um interruptor de corrente diferencial residual (RCD) do tipo  na instalação doméstica associada, para a ligação elétrica do aparelho de frio.

Um cabo de ligação à rede danificado só pode ser substituído por um cabo de ligação à rede especial do mesmo tipo (pode ser obtido no serviço de assistência técnica da Miele). Por motivos de segurança, a substituição só pode ser efetuada por um técnico qualificado ou pelo serviço de assistência técnica da Miele.

Consulte estas instruções de utilização ou a placa de características quanto aos fusíveis e à potência nominal. Compare

esses dados com os da ligação elétrica no local. Em caso de dúvidas, contacte um eletricista qualificado.

É possível um funcionamento temporário ou permanente num sistema de alimentação energética autossuficiente ou não-síncrono de rede (por ex., redes separadas, sistemas de reserva). O pré-requisito para o funcionamento é que o sistema de alimentação elétrica esteja em conformidade com as especificações da EN 50160 ou comparável. As medidas de proteção previstas na instalação doméstica e neste produto Miele devem também ser asseguradas na sua função e modo de funcionamento em funcionamento isolado ou em funcionamento não-síncrono ou ser substituídas por medidas equivalentes na instalação. Como descrito, por ex., na publicação atual da VDE-AR-E 2510-2.

## Ligar o aparelho de frio

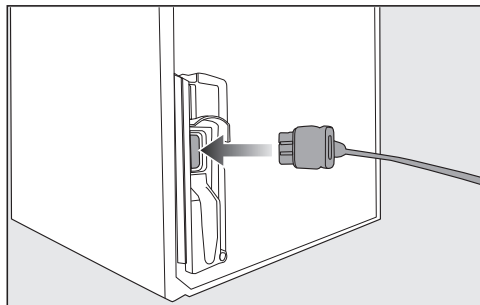

- Encaixe a ficha do aparelho na zona posterior do aparelho de frio.

Certifique-se de que a ficha do aparelho encaixa corretamente.

- Ligue a ficha do aparelho à tomada.

O aparelho de frio encontra-se, agora, ligado à corrente.

## Como poupar energia:

- Local de instalação** O aparelho de frio tem de arrefecer mais frequentemente a temperaturas ambientes mais elevadas e consome mais energia no processo. Por isso:
- Instale o aparelho de frio num espaço bem arejado.
  - Não instale o aparelho de frio ao lado de uma fonte de calor (aquecimento, fogão).
  - Proteja o aparelho de frio da incidência direta de raios solares.
  - Assegure uma temperatura ambiente ideal próxima de 20 °C.
  - Mantenha livres as secções transversais de arejamento e ventilação e limpe-lhes regularmente o pó.
- Regulação da temperatura** Quanto mais baixa for a temperatura regulada, mais alto será o consumo energético. Recomendam-se as seguintes regulações:
- Compartmento frigorífico 4 a 5 °C.
  - Zona PerfectFresh Active próxima de 0 °C.
- Utilização** O consumo de energia aumenta devido ao calor introduzido e à circulação de ar impedida. Por isso:
- Abra a(s) porta(s) do aparelho só quando for necessário e durante o mais curto período de tempo possível. Uma boa classificação dos alimentos ajuda na orientação.
  - Feche a(s) porta(s) do aparelho totalmente após a abertura.
  - Permita que os alimentos e bebidas quentes arrefeçam antes de os armazenar no aparelho de frio.
  - Armazene os alimentos bem embalados ou tapados.
  - Não encha demasiadamente os compartimentos para que o ar possa circular.
  - Coloque os alimentos congelados no compartimento frigorífico para descongelarem.
  - Coloque as gavetas e as prateleiras tal como foram fornecidas de fábrica.

# Descrição do aparelho

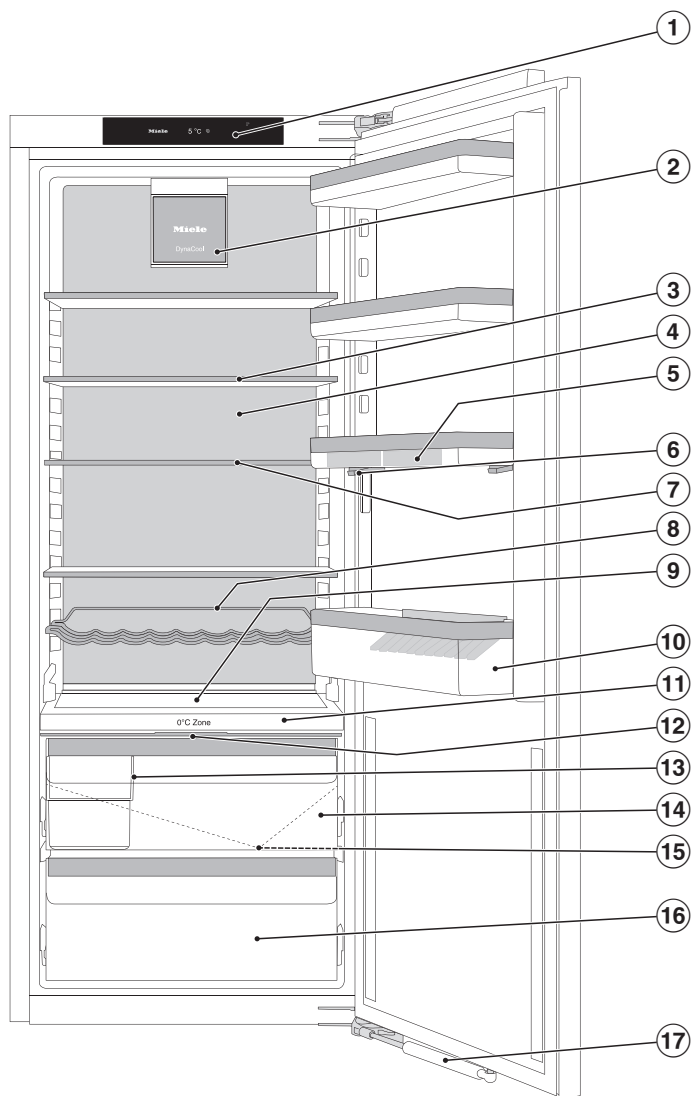

Esta figura mostra um modelo de aparelho como exemplo.

- ① Visor
- ② Ventilador com iluminação
- ③ Prateleira dividida (FlexiBoard)
- ④ Parede posterior seca para evitar a condensação
- ⑤ Suporte para ovos
- ⑥ Prateleira com regulação precisa
- ⑦ Prateleira com iluminação (FlexiLight 2.0)
- ⑧ Prateleira para garrafas variável
- ⑨ Espaço para um tabuleiro (ComfortSize)
- ⑩ Compartimento para garrafas com suporte para garrafas
- ⑪ Placa de separação com prateleira para garrafas; com nebulizador (humidificador) e reservatório de água para humidificação do compartimento fresco húmido
- ⑫ Tampa do compartimento para regular a humidade do ar para o compartimento fresco húmido
- ⑬ Caixa separadora
- ⑭ Compartimento fresco húmido para fruta e legumes (zona PerfectFresh Active)
- ⑮ Calha de escoamento da água de descongelação e orifício de escoamento da água de descongelação
- ⑯ Compartimento fresco seco com baixa temperatura para alimentos que se deterioram facilmente (zona PerfectFresh Active)
- ⑰ Amortecedor do fecho da porta (SoftClose)

# Descrição do aparelho

## Visor inicial

O visor pode ficar riscado se forem utilizados objetos pontiagudos e afiados como, p. ex. lápis ou caneta.

Toque no visor apenas com os dedos.

Se os seus dedos estiverem frios, o visor poderá não reagir.

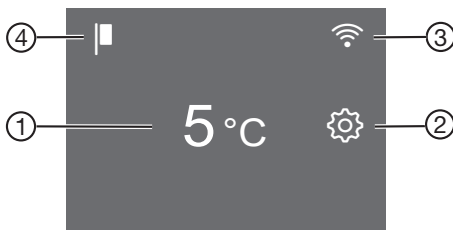

- ① Indicação da temperatura para o compartimento frigorífico
- ② Tecla sensora do modo de regulação  para seleccionar diferentes funções no modo de regulação
- ③ Indicação do estado de ligação Miele@home (apenas visível se a função Miele@home estiver configurada)
- ④ Indicação do modo de demonstração (apenas visível se a função modo de demonstração estiver ligada)













## Compreender princípio de utilização

- Toque na área desejada/no símbolo desejado no visor inicial.
  - Deslize para a esquerda ou direita através do visor até o valor desejado/o símbolo desejado ser exibido no centro.
  - Para confirmar, prima a seleção desejada no visor.
- O valor/símbolo seleccionado acende (com algumas exceções) a cor de laranja.
- Para sair do nível de regulação, prima  ou OK.

# Descrição do aparelho





## Modo de regulação

Pode seleccionar diferentes funções no modo de regulação e, em parte, alterar algumas das regulações:

Símbolo	Função	Regulação de fábrica
	Ligar ou desligar a função Modo Festa (ver capítulo «Efetuar outras regulações»)	Desligado
	Ligar ou desligar a função Modo Férias (ver capítulo «Efetuar outras regulações»)	Desligado
	Ligar ou desligar a função de bloqueio (ver capítulo «Efetuar outras regulações»)	 (Desligado)
	Desligar o aparelho de frio	—
	Ligar ou desligar a função Modo Sabbat (ver capítulo «Efetuar outras regulações»)	Desligado
	Aceder a informações sobre a função Modo Sabbat (ver capítulo «Efetuar outras regulações»)	—
	Alterar o período de tempo até o alarme de porta aberta soar (ver capítulo «Efetuar outras regulações»)	1:00
	Alterar os níveis de temperatura na zona PerfectFresh Active (ver capítulo «A temperatura correta»)	5
	Ligar ou desligar o nebulizador (humidificador) ou regular a intensidade do mesmo (ver capítulo «Armazenar alimentos na zona PerfectFresh Active»)	Desligado
	Configurar a função Miele@home pela primeira vez, ativar e desativar a ligação Wi-Fi ou repor a configuração da rede (ver capítulo «Efetuar outras regulações»)	App
	Ligar ou desligar o som das teclas	Ligado
	Alterar o volume dos sinais sonoros e de alarme ou desligá-los completamente (ver capítulo «Efetuar outras regulações»)	Ligado /Nível 5

## Descrição do aparelho

---

	Alterar a luminosidade do visor (ver capítulo «Efetuar outras regulações»)	Nível 4
°C / °F	Alterar a unidade da temperatura (°Celsius ou °Fahrenheit)	°C
	Desligar a função Modo de demonstração (apenas visível quando ligada) (ver capítulo «Efetuar outras regulações»)	Desligado
	Repor as regulações de fábrica (ver capítulo «Efetuar outras regulações»)	—
<b>i</b>	Aceder às informações (designação do modelo e número de série) sobre o seu aparelho de frio (ver capítulo «Efetuar outras regulações»)	—
	Ligar o lembrete para mudar o filtro de odores (ver capítulo «Acessórios que podem ser adquiridos posteriormente») (ver capítulo «Efetuar outras regulações»)	Desligado
	Ligar ou desligar o modo Limpeza (ver capítulo «Limpeza e manutenção»)	Desligado



## Arrumação interior

### Deslocar a prateleira com regulação precisa

Utilize a regulação precisa, quando necessitar de mais espaço para cima na prateleira/suporte de garrafas.

A prateleira pode ser deslocada em altura quando carregada.

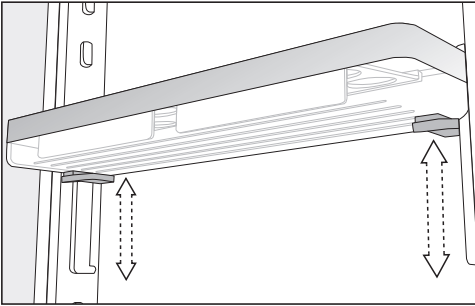

- Segure na prateleira com as duas mãos, pressione as teclas cinzentas por baixo da prateleira em ambos os lados e mova-a.

### Mover prateleira com regulação precisa

Apenas mude a posição das prateleiras da porta e compartimento para garrafas se estas estiverem vazias.

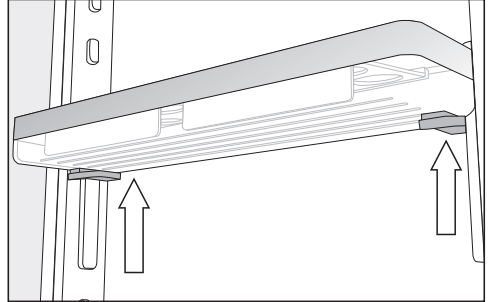

- Segure na prateleira com as duas mãos lateralmente, de modo a pressionar as teclas cinzentas por baixo da prateleira.
- Pressione as teclas cinzentas em simultâneo e desloque a prateleira para cima a partir das barras-guia.

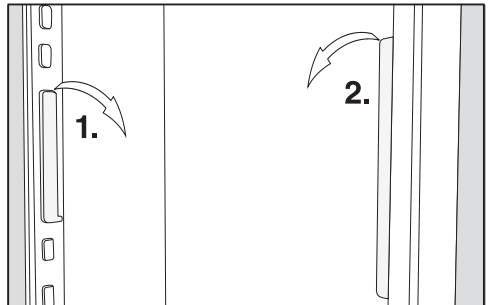

- Retire a barra-guia do entalhe e coloque-a na posição desejada.
- Desloque a segunda barra-guia numa posição paralela à primeira barra.
- Desloque a prateleira a partir de cima pelas barras-guia.

## Descrição do aparelho

### Mudar a posição da prateleira da porta/compartimento para garrafas

Apenas mude a posição das prateleiras da porta e compartimento para garrafas se estas estiverem vazias.

- Deslize as prateleiras da porta e para compartimento para garrafas para cima e retire-as puxando para a frente.
- Coloque novamente as prateleiras da porta/compartimento para garrafas no local desejado.

### Prender os suportes de ovos

- Prenda os suportes de ovos no rebordo posterior da prateleira na porta do aparelho.

### Deslocar ou retirar o suporte de garrafas

As lamelas do suporte de garrafas garantem a estabilidade das garrafas com o abrir e fechar da porta.

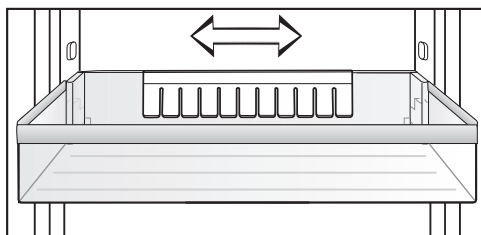

Pode deslizar o suporte para garrafas para a direita ou para a esquerda. Desta forma, liberta-se mais espaço para outras embalagens.

O suporte para garrafas pode ser totalmente retirado (para ser lavado, por exemplo):

- Puxe o suporte para garrafas para cima.

### Alterar o posicionamento de prateleiras/prateleira com iluminação

O posicionamento das prateleiras pode ser alterado de acordo com a altura dos alimentos.

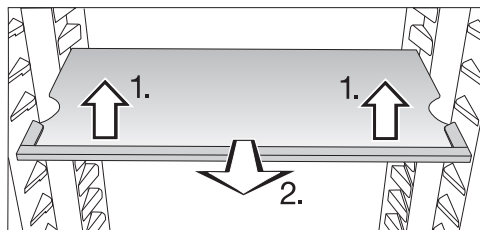

- Levante a frente da prateleira ligeiramente e puxe-a um pouco para a frente.
- Levante ligeiramente com as reenclavagens sobre as nervuras de apoio para mover a prateleira para cima e para baixo.
- Deslize a prateleira.

Certifique-se de que a prateleira com iluminação encaixa de um modo audível.

As prateleiras têm uma proteção que impede que sejam inadvertida e completamente puxadas para fora.

### Deslocar a prateleira dividida

Para colocar artigos altos, tais como garrafas ou recipientes altos, a parte da frente da prateleira dividida pode ser deslocada para baixo da parte de trás.

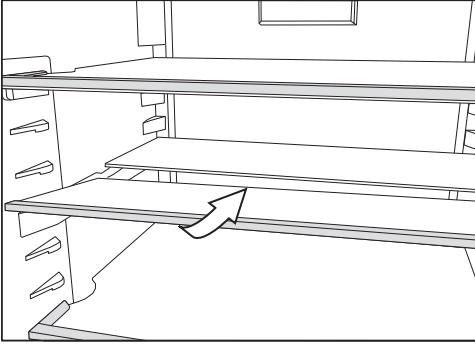

- Levante ligeiramente a metade frontal da prateleira de vidro e empurre com cuidado a prateleira de vidro para baixo da metade posterior.

### Ajustar a prateleira dividida

A prateleira dividida pode ser ajustada.

- Remova as duas metades da prateleira de vidro.

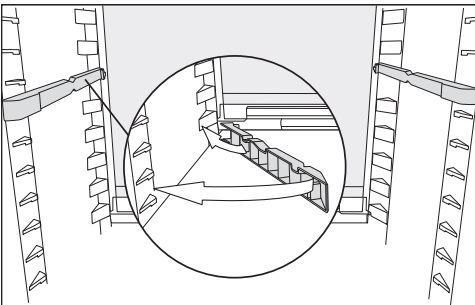

- Insira os dois adaptadores à altura desejada à esquerda e à direita nas nervuras de apoio.

A prateleira de vidro com rebordo de encosto deve assentar na traseira.

### Alterar a posição da prateleira para garrafas

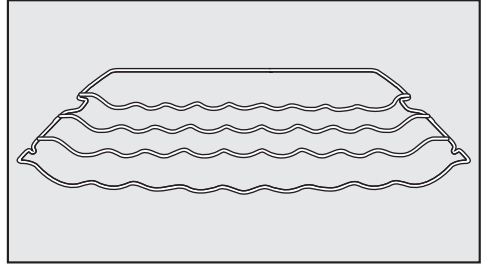

A prateleira para garrafas pode ser colocada em diferentes posições no aparelho de frio.

- Levante ligeiramente a prateleira à frente, puxar um pouco para a frente e levantá-la com a reentrância sobre as nervuras de apoio e movê-la para cima ou para baixo.

O estribo de encosto posterior deve ficar voltado para cima, para que as garrafas não encostem na parede traseira.

As prateleiras para garrafas têm uma proteção que impede que elas sejam involuntariamente puxadas completamente para fora.

## Descrição do aparelho

### Utilizar a prateleira para garrafas na placa de separação

Na placa de separação pode ser utilizada a prateleira para garrafas ou a base de vidro.

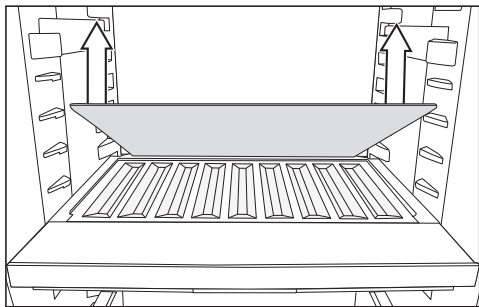

- Retire a base traseira de vidro na placa de separação e mantenha a base de vidro separada.
- Insira as garrafas com o fundo virado para trás até encaixarem.

**Dica:** Se as garrafas saírem por cima da prateleira para garrafas, mova o compartimento para garrafas inferior para cima.

### Retirar e voltar a encaixar a caixa separadora

A caixa separadora adicional na zona PerfectFresh Active simplifica-lhe a separação dos alimentos.

- Se pretender retirar a caixa separadora, levante-a primeiro atrás.
- Para colocar novamente a caixa separadora na gaveta, coloque primeiro a parte da frente.

### Colocar o adaptador para o tabuleiro

Os adaptadores fornecidos para o tabuleiro do forno permitem a inserção sem esforço de um tabuleiro no seu compartimento frigorífico. As dimensões máximas do tabuleiro são: largura 466 mm/ profundidade 386 mm/ altura 50 mm.

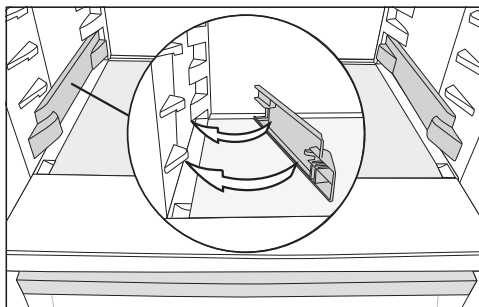

- Encaixe os adaptadores à esquerda e à direita nos suportes mais abaixo no compartimento frigorífico.
- Abra a porta do aparelho até ao batente.

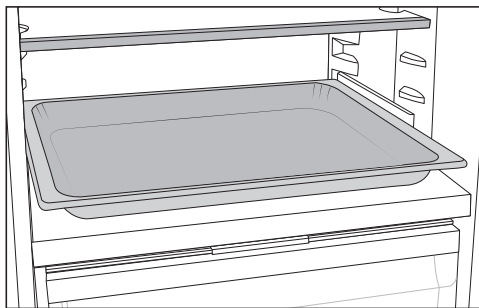

- Coloque o tabuleiro sobre os adaptadores no compartimento frigorífico e deslize-o até ao batente.

**Dica:** Deixe arrefecer o tabuleiro à temperatura ambiente antes de o colocar no compartimento frigorífico.

## Alterar o posicionamento do filtro contra odores

O filtro contra odores com suporte KKF FS (Active AirClean) pode ser adquirido posteriormente como acessório (consulte o capítulo «Acessórios opcionais».)

### No caso de alimentos com um cheiro muito forte (p. ex., queijo muito picante), tome nota do seguinte:

- Coloque o suporte com o filtro contra odores sobre a prateleira onde vão ser colocados esses alimentos.
- Substitua o filtro contra odores mais cedo se for necessário.
- Encaixe outro filtro contra odores (com suporte) no aparelho de frio (consulte o capítulo «Acessórios opcionais»).

O suporte do filtro contra odores está encaixado numa régua de proteção posterior da prateleira.

- Para alterar o posicionamento do filtro de odores, puxe o suporte retirando-o da régua de proteção.
- Retire a régua de proteção da prateleira.
- Coloque a régua de proteção na prateleira desejada.

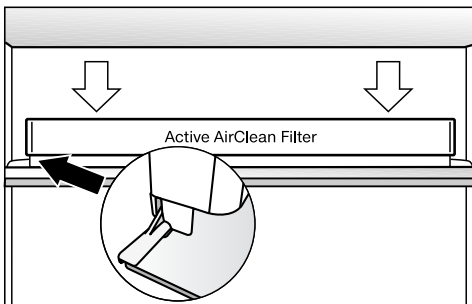

- Coloque o suporte sobre a régua de proteção.

## Acessórios opcionais

Na Miele encontra uma série de acessórios e produtos de limpeza adequados ao seu aparelho de frio.

Podem ser encomendados acessórios opcionais na loja online da Miele. Estes produtos também podem ser adquiridos através dos serviços de assistência técnica da Miele (consulte as páginas finais destas instruções de utilização) ou através do seu distribuidor especializado Miele.

### Pano em microfibras

O pano em microfibras ajuda a eliminar dedadas e sujidade leve de frentes em aço inox, painéis de aparelhos, janelas, móveis, vidros de automóveis, etc.

### Kit de MicroCloth

O kit MicroCloth é composto por um pano universal, um pano para vidro e um pano de alto brilho.

Os panos são extremamente resistentes e duradouros. Devido às suas microfibras muito finas, os panos alcançam um elevado desempenho de limpeza.

### MicroCloth HyClean

O MicroCloth HyClean é um pano antibacteriano multiusos particularmente resistente e duradouro. Pode ser utilizado seco ou húmido, com ou sem detergente.

## Descrição do aparelho

---

### Filtro contra odores com suporte KKF-FS (Active AirClean)

O filtro contra odores neutraliza cheiros desagradáveis no compartimento frigorífico e contribui assim para uma melhor qualidade do ar.

### Substituição do filtro contra odores KKF-RF (Active AirClean)

Podem ser adquiridos filtros de substituição adequados ao suporte. Recomenda-se a substituição do filtro contra odores a cada 6 meses.

### Prateleira para garrafas

Para a descrição, consulte o capítulo «Descrição do aparelho», secção «Arrumação interior».

### Prateleira com base rotativa (Flexi-Tray)

A base rotativa pode ser rodada no sentido dos ponteiros do relógio em 180°, permitindo assim um acesso otimizado, mesmo aos alimentos colocados na parte de trás.

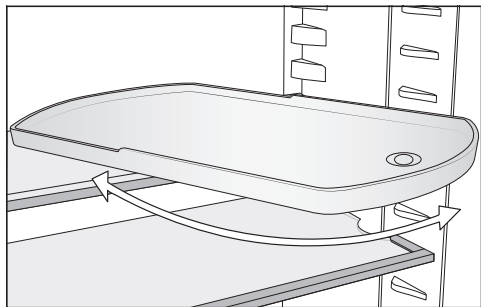

### Caixa separadora

Para a descrição, consulte o capítulo «Descrição do aparelho», secção «Arrumação interior».

### Antes da primeira utilização

- Retire todo o material da embalagem e películas de proteção.
- Limpe o interior do aparelho e os acessórios (ver capítulo «Limpeza e manutenção»).

### Ligar o aparelho de frio

- Ligue o aparelho de frio à corrente elétrica, tal como descrito no capítulo «Ligação elétrica».

No visor, aparece primeiro Miele, em seguida .

### Encher e colocar o reservatório de água para o nebulizador

- Encha o reservatório de água para o nebulizador com água potável fresca (ver capítulo «Armazenar alimentos na zona PerfectFresh Active», secção «Compartimento fresco húmido»).
- Coloque o reservatório de água na placa de separação entre o compartimento frigorífico e a zona PerfectFresh Active (ver capítulo «Armazenar alimentos na zona PerfectFresh Active», secção «Compartimento fresco húmido»).

### Ligar o aparelho de frio



- Abra a porta do aparelho.
- No visor toque em .

O aparelho de frio começa a refrigerar e a iluminação interior acende-se ao abrir a porta do aparelho.

O aparelho de frio regula-se para a temperatura predefinida.

Para que a temperatura seja suficientemente baixa, deixe o aparelho funcionar durante algumas horas, antes de colocar os alimentos pela primeira vez. Coloque os alimentos no aparelho de frio apenas quando for atingida a temperatura predefinida.

### Desligar o aparelho de frio

- Toque na indicação de temperatura no visor.
- Deslize para a direita até  ser exibido no centro.
- Toque em .

O arrefecimento e a iluminação interior estão desligados.

No visor aparece .

Tenha em atenção: o aparelho de frio não fica desligado da rede elétrica quando é desligado.

## Ligar e desligar o aparelho

---

### Ter em atenção no caso de ausência prolongada

Se o aparelho de frio for desligado durante um longo período de tempo e não for limpo previamente, pode haver formação de bolor se a porta ficar fechada.

Efetue a limpeza do aparelho de frio.

Se não utilizar o aparelho de frio durante um longo período de tempo, então observe o seguinte:

- Desligue o aparelho de frio.
- Desligue a ficha da tomada ou desligue os fusíveis do quadro elétrico.
- Despeje o reservatório de água para o nebulizador e arrume-o limpo e seco.
- Para que o aparelho de frio seja suficientemente arejado e seja evitada a formação de odores, limpe-o e deixe-o aberto.



A regulação correta da temperatura é determinante para a conservação dos alimentos. Com a diminuição da temperatura, os processos de crescimento dos microorganismos ficam mais lentos. Os alimentos não se estragam tão rapidamente.

A temperatura no aparelho de frio aumenta:

- abrindo a porta muitas vezes ou mantendo-a aberta
- quantos mais alimentos forem armazenados
- quanto menos frios estiverem os alimentos armazenados
- quanto mais elevada for a temperatura ambiente do aparelho de frio. O aparelho foi concebido para uma determinada classe climática, (temperatura ambiente), cujos limites devem ser mantidos.

### **...no compartimento frigorífico e na zona PerfectFresh Active**

A temperatura que recomendamos para o compartimento frigorífico é de **4 °C**.

Na zona PerfectFresh Active a temperatura é regulada automaticamente e situa-se entre **0 a 3 °C**.

### **Distribuição automática da temperatura (DynaCool)**

O aparelho liga automaticamente o ventilador, logo que o arrefecimento do compartimento frigorífico seja ligado. Desta forma, o frio é distribuído uniformemente pelo compartimento frigorífico, de forma que os alimentos armazenados sejam refrigerados com a mesma temperatura.

# A temperatura correta

## Indicação de temperatura

No modo de funcionamento normal é exibida no visor **a temperatura média real no compartimento frigorífico** preva-  
lente no momento.

De acordo com a temperatura ambiente e regulação, pode demorar algumas horas até que a temperatura pretendida seja alcançada e indicada permanentemente.

## Regular a temperatura

- Toque na indicação de temperatura no visor.
- Deslize para a esquerda ou direita até a temperatura desejada ser exibida no centro.
- Para confirmar, prima a temperatura desejada.

A indicação de temperatura altera novamente para a temperatura real no aparelho de frio que prevalece no momento.



## Valores de regulação possíveis

- Compartimento frigorífico: 3 a 9 °C

## Alterar o nível de temperatura na zona PerfectFresh Active

Na zona PerfectFresh Active, a temperatura é regulada automaticamente entre 0 e 3 °C.

No entanto, se pretender menos frio ou mais frio para, p. ex., armazenar peixe, então é possível alterar gradualmente a temperatura.

- Toque em .
- Deslize para a esquerda ou direita até  ser exibido no centro.
- Toque em .

- Deslize para a esquerda ou direita até a regulação desejada (1: temperatura mais baixa; 9: temperatura mais elevada) ser exibida no centro.
- Para confirmar, prima a regulação desejada.

A regulação de fábrica do nível de temperatura é 5.

Ao regular o nível 1 até ao nível 4, podem ser alcançadas temperaturas abaixo de 0 °C em determinadas circunstâncias. Os alimentos podem congelar.

Verifique a regulação da temperatura.

## Ao alterar o ajuste da temperatura:

- Verifique o indicador da temperatura após algumas horas. Só depois desse tempo é que a temperatura real está regulada.
- após aprox. 6 horas se o aparelho de frio estiver pouco cheio
- após aprox. 24 horas se o aparelho de frio estiver cheio

Se, após este tempo, a temperatura for muito elevada ou muito baixa:

- Regule novamente a temperatura.

## Utilizar a função SuperCool ❄️

### SuperCool ❄️

Quando a função SuperCool ❄️ está ligada, a temperatura no **compartmento frigorífico** atinge rapidamente o valor mais frio (dependendo da temperatura ambiente). O aparelho de frio está a funcionar com a potência de refrigeração mínima, e a temperatura baixa. Selecione esta função se pretende arrefecer rapidamente grandes quantidades de alimentos ou bebidas.

Quando a função SuperCool ❄️ está ligada, pode haver um aumento do ruído do aparelho.

A função SuperCool ❄️ deve ser ligada **4 horas antes de colocar** os alimentos ou bebidas.

A função SuperCool ❄️ desligará automaticamente após aproximadamente 12 horas. O aparelho de frio funciona novamente com a potência de refrigeração normal.

**Dica:** Para economizar energia, pode desligar manualmente a função SuperCool ❄️, logo que os alimentos ou as bebidas estejam suficientemente frios.

### Ligar/desligar a função SuperCool ❄️

- Toque na indicação de temperatura para o compartimento frigorífico.
- Para ligar e desligar novamente a função SuperCool, prima ❄️.

Quando a função SuperCool está **ligada**, acende ❄️ a cor-de-laranja.

- Deixe este nível de regulação tocando na indicação de temperatura.

## Regulações suplementares

### Explicações sobre as respetivas regulações



Em seguida são descritas apenas as regulações que requerem explicações adicionais.



Enquanto se encontra no modo de regulação , o alarme de porta aberta ou outro alarme é automaticamente suprimido.



### Modo Festa

Recomendamos que selecione a função modo Festa  especialmente quando pretender arrefecer rapidamente uma grande quantidade de alimentos e bebidas.

**Dica:** Ligue a função modo Festa  aprox. 4 horas antes de colocar os alimentos ou bebidas.



Se o modo Festa  estiver ligado, a função SuperCool  será ligada automaticamente.

O modo Festa  não pode ser ligado se o modo Férias  estiver ligado.

A função modo Festa  desliga-se automaticamente ao fim de aprox. 24 horas. No entanto, pode sempre desligar previamente a função modo Festa .

### Modo Férias



A função modo Férias  é recomendada se, p. ex. durante o período de férias, não pretender desligar o compartimento frigorífico completamente ou não necessitar de uma potência de refrigeração elevada.

Quando o modo Férias está ligado,  é exibido no visor inicial. Pode ser desligado através do visor inicial, bem como do modo de regulação .

O compartimento frigorífico fica regulado com uma temperatura de 15 °C, enquanto que na zona PerfectFresh Active fica regulada automaticamente uma temperatura de 9 até 12 °C. O compartimento frigorífico pode, assim, permanecer ligado economizando energia.



Com esta temperatura intermédia no compartimento frigorífico, os alimentos que não se deterioreem facilmente podem ficar durante algum tempo no aparelho de frio. O consumo de energia é inferior ao consumo no funcionamento normal.

Da mesma forma, não há formação de odores ou crescimento de fungos, como pode acontecer num compartimento frigorífico desligado, cuja porta tenha sido fechada.

 Perigo para a saúde devido ao consumo de alimentos estragados. Com uma temperatura a longo prazo acima de 4 °C, o prazo de validade e a qualidade dos alimentos no compartimento frigorífico podem ser comprometidos. Ligue a função modo Férias  apenas por um tempo limitado. Durante este tempo não deve armazenar alimentos sensíveis ou que se deteriorem facilmente como fruta, legumes, peixe, carne e produtos lácteos.

### Ligar a função de bloqueio /

A função de bloqueio ligada protege contra um desligamento involuntário do aparelho de frio e contra ajustes indesejados por pessoas não autorizadas, p. ex. crianças.

- Toque em .
- Deslize para a esquerda ou direita até  ser exibido no centro.
- Toque em .

Quando a função de bloqueio está ligada acende  a cor de laranja.

- Feche a porta do aparelho. Apenas então a função de bloqueio  está ativa.

### Desativar a função de bloqueio / por um curto período de tempo:

Se, por exemplo, quiser ajustar a temperatura pode desativar a função de bloqueio por um curto período de tempo:





- Toque na indicação de temperatura.
- Toque durante aprox. 6 segundos .

A indicação salta para a regulação de temperatura.

- Efetue então as regulações desejadas.

Ao fechar a porta do aparelho, a função de bloqueio  é novamente ativada.

### Desligar totalmente a função de bloqueio /

- Toque em .
- Toque durante aprox. 6 segundos .
- Deslize para a esquerda ou direita até  ser exibido no centro.
- Toque em .

Quando a função de bloqueio está desligada acende .

## Regulações suplementares

### Modo Sabbat

Para apoiar práticas religiosas, o aparelho de frio dispõe do modo Sabbat.

Um modo Sabbat  ligado é exibido primeiro no visor inicial.

Após 3 segundos o visor apaga-se.

Enquanto o modo Sabbat  está ligado não é possível efetuar regulações no seu aparelho de frio.

Certifique-se de que a porta do aparelho está bem fechada porque os avisos óticos e acústicos estão desligados.

A função modo Sabbat  desliga-se automaticamente ao fim de aprox. 80 horas.

Quando o modo Sabbat está ligado  são desativados:

- a iluminação interior com a porta do aparelho aberta
- todos os sinais acústicos e óticos
- a indicação de temperatura
- uma ligação por Wi-Fi ativa

Todas as outras funções anteriormente ligadas permanecem ativadas.



Perigo para a saúde devido ao consumo de alimentos estragados.

Uma vez que uma possível falha de energia elétrica durante o modo Sabbat  não é indicada, os alimentos podem ficar expostos a temperaturas elevadas por algum tempo. A conservação dos alimentos é, assim, reduzida.

Se, durante o modo Sabbat , ocorrer uma falha de energia elétrica, verifique a qualidade dos alimentos.

### Desligar o modo Sabbat

- Toque no visor preto.

Aparece .

- Toque em .

 acende a cor de laranja.

- Toque novamente no símbolo .

Quando o modo Sabbat está desligado, o símbolo  acende a branco.



### Informações sobre o modo Sabbat

Este produto é certificado pelo Star-K, um instituto internacional de certificação kosher.

Aqui pode aceder à versão da certificação Star-K.

### Alterar o período de tempo até o alarme de porta aberta soar

Pode definir a rapidez com que o alarme de porta aberta deve soar após abrir a porta de um aparelho.

- Toque em .
- Deslize para a esquerda ou direita até  ser exibido no centro.
- Toque em .
- Deslize para a esquerda ou direita até o período de tempo entre 30 segundos e 3 minutos: 30 segundos ser exibido no centro.
- Para confirmar, prima a regulação desejada.

### Miele@home

O seu aparelho de frio está equipado com um módulo Wi-Fi integrado.

A ligação em rede está desativada de fábrica.

Para a utilização necessita de:

- uma rede Wi-Fi
- a app da Miele
- uma conta de utilizador da Miele. Pode criar a conta de utilizador através da app Miele.

A app da Miele guia-o através da ligação entre o aparelho de frio e a sua rede Wi-Fi doméstica.

Depois de ter ligado o aparelho de frio à sua rede Wi-Fi, pode executar, por ex., as seguintes ações com a app:

- Aceder a informações sobre o estado de funcionamento do aparelho de frio
- Alterar as regulações do aparelho de frio

A ligação do aparelho de frio à sua rede Wi-Fi aumenta o consumo de energia, mesmo quando o aparelho está desligado.

Certifique-se de que o sinal da sua rede Wi-Fi é forte o suficiente no local de instalação do aparelho de frio.

### Disponibilidade da ligação Wi-Fi

A ligação Wi-Fi partilha uma faixa de frequência com outros aparelhos (p. ex. micro-ondas, brinquedos telecomandados). Assim, podem ocorrer falhas de ligação temporárias ou permanentes. Não pode, por isso, ser garantida uma disponibilidade permanente das funções oferecidas.

## Regulações suplementares

---

### Disponibilidade Miele@home

A utilização da app Miele depende da disponibilidade do serviço Miele@home no seu país.

O serviço da Miele@home não está disponível em todos os países.



Saiba mais sobre a disponibilidade no website [www.miele.pt](http://www.miele.pt).

### App Miele

Pode fazer o download da app Miele a partir da Apple App Store® ou do Google Play™.



### Configurar a Miele@home pela primeira vez

- Toque em .
- Deslize para a esquerda ou direita até  ser exibido no centro.
- Toque em .
- Toque no método de ligação desejado (app ou WPS).





Após concluir o registo surge no visor inicial .

Se não foi possível estabelecer a ligação, aparece .



- Neste caso, inicie o processo novamente.



### Ativar ou desativar a ligação à rede Wi-Fi





- Toque em .
- Deslize para a esquerda ou direita até  ser exibido no centro.
- Toque em .
- Para desativar a ligação Wi-Fi, toque em .

Aparece .

- Para ativar novamente a ligação Wi-Fi toque em .
- Para sair do nível do menu, toque em .

Se a rede Wi-Fi estiver ativa acende  no visor inicial.

### Repor a configuração da rede

- Toque em .
- Deslize para a esquerda ou direita até  ser exibido no centro.
- Toque em .
- Deslize para a direita até  ser exibido no centro.
- Toque em .
- Toque em OK.



Todas as regulações efetuadas e os valores inseridos para Miele@home serão repostos.

A ligação à rede Wi-Fi foi desativada,  desaparece no visor inicial.

Reponha a configuração de rede se eliminar o seu aparelho de frio, se o vender ou se colocar em funcionamento um aparelho usado. Todos os dados pessoais foram removidos do aparelho de frio. Além disso, um proprietário anterior já não poderá aceder ao aparelho de frio.

### Alterar o volume dos sinais sonoros e de alarme /



Pode alterar o volume dos sinais sonoros e de alarme (p. ex. num alarme de porta aberta ou numa indicação de erro). Caso se sinta incomodado, pode desligar os sinais sonoros e de alarme.

- Toque em .
- Deslize para a esquerda ou direita até  ser exibido no centro.
- Toque em .
- Selecionar o volume desejado deslizando para a esquerda ou direita na barra de segmentos.
- Confirme o volume desejado tocando na barra de segmentos.

Se os sinais sonoros e de alarme estiverem desligados, surge .

### Alterar a luminosidade do visor

Pode ajustar a luminosidade do visor para se adaptar às condições de iluminação do seu ambiente.

- Toque em .
- Deslize para a esquerda ou direita até  ser exibido no centro.
- Toque em .
- Selecionar o nível de luminosidade desejado deslizando para a esquerda ou direita na barra de segmentos.





## Regulações suplementares

- Confirme o nível de luminosidade desejado tocando na barra de segmentos.

### Desativar o modo de demonstração

O modo de demonstração  possibilita a demonstração de funcionamento do aparelho de frio sem que o arrefecimento esteja ligado. Esta regulação não é necessária para utilização a nível particular.



Se o modo de demonstração tiver sido ligado, é exibido  no visor inicial.

- Toque em .
- Toque em .
- Deslize para a esquerda ou direita até  ser exibido no centro.
- Toque em .

Depois de o modo de demonstração  ser desligado, o aparelho de frio desliga e tem de ser ligado novamente.

### Repor as regulações de fábrica

Todas as regulações de fábrica do aparelho de frio são repostas (para saber mais sobre as regulações, consulte o capítulo «Descrição do aparelho»).

- Toque em .
- Deslize para a esquerda ou direita até  ser exibido no centro.
- Toque em .

Aparece .

- Toque em OK.

O aparelho de frio desliga e tem de ser ligado novamente.



### Informações

No visor aparecem os dados sobre o aparelho (designação do modelo e número de série).

Tenha estes dados do aparelho à disposição:

- para integrar o aparelho de frio na sua rede Wi-Fi (ver capítulo «Efetuar outras regulações», secção «Miele@home») (dependendo do modelo).
- para informar o serviço de assistência técnica sobre a avaria (consulte o capítulo «Serviço de assistência técnica»).
- para a consulta de informações na base de dados EPREL (ver capítulo «Serviço de assistência técnica»).

### Indicador de substituição do filtro de odores



Após inserir o filtro de odores (acessório opcional), o indicador de substituição  do filtro de odores deve ser primeiro ativado no modo de regulação .

O indicador de substituição do filtro de odores  lembra-o a cada 6 meses que é necessário substituir o filtro de odores (consulte o capítulo «Limpeza e manutenção», secção «Substituir o filtro de odores»).

### Modo de limpeza

O modo de limpeza  facilita a limpeza da zona de refrigeração (consulte o capítulo «Limpeza e manutenção»). A iluminação interior mantém-se ligada, apesar de o compartimento de refrigeração estar desligado. O sinal acústico e o ótico também estão desligados.

Quando o modo Limpeza está ligado,  é exibido no visor de início.

Após a limpeza, o modo de limpeza deve  ser desligado. Se a porta do aparelho estiver fechada durante mais de 10 minutos, o modo de limpeza  desliga-se automaticamente.

## Alarme da porta

---

O aparelho de frio está equipado com um alarme da porta, para evitar perda de energia caso a porta fique aberta e para proteger os alimentos armazenados do calor.

Se a porta do aparelho estiver aberta durante muito tempo, a indicação da temperatura  acenderá a amarelo. Além disso, é emitido um sinal de alarme e a iluminação interior acende-se intermitentemente.

O período de tempo até o alarme da porta soar pode ser alterado (consulte o capítulo «Efetuar outras regulações»).

O sinal acústico do alarme da porta pode ser desligado (consulte o capítulo «Efetuar outras regulações»).

O sinal de alarme deixa de soar assim que a porta do aparelho for fechada e  apaga-se no visor.

### **Desligar antecipadamente o alarme da porta**

■ No visor, toque em .

O sinal de alarme deixa de soar, o símbolo  apaga-se e a iluminação interior volta a acender-se constantemente.

Se a porta do aparelho não for fechada, o alarme da porta repete-se após cerca de 1 minuto.

# Armazenar alimentos no compartimento frigorífico

 Risco de explosão devido a mistura de gases inflamáveis.

As misturas de gases inflamáveis podem inflamar-se devido a componentes elétricos.

Não guarde no aparelho de frio materiais explosivos ou qualquer outro produto que contenha gás propulsor inflamável (como, p. ex., latas de spray). As latas de spray correspondentes são reconhecíveis pelo rótulo impresso ou por um símbolo de chama. Gases eventualmente existentes podem inflamar-se devido a componentes elétricos.

 Risco de danos devido a alimentos com gordura e óleo.

Se armazenar gordura ou azeite no aparelho de frio ou nos compartimentos da porta, deve verificar se os recipientes estão corretamente fechados. A gordura ou o azeite pode provocar fissuras no revestimento.

Certifique-se de que o óleo ou a gordura vertidos não entram em contacto com as partes de plástico do aparelho de frio.

Se a circulação de ar não for suficiente, a capacidade de refrigeração é reduzida e o consumo de energia aumenta.

Armazene os alimentos de forma que o ar possa circular bem entre eles.

Não tape o ventilador situado na parede posterior.

## Várias zonas de refrigeração

Devido à circulação natural do ar, existem temperaturas diferentes no compartimento frigorífico.

O ar frio e pesado desce para a parte inferior do compartimento frigorífico. Utilize as zonas com temperaturas diferentes para arrumar os alimentos adequadamente.

Este aparelho de frio com arrefecimento dinâmico automático mantém a temperatura uniforme quando o ventilador está em funcionamento. Como resultado, as diferenças de temperatura não são tão pronunciadas. Como resultado, as diferenças de temperatura não são tão acentuadas.

## Zona menos fria

A zona menos fria no compartimento frigorífico situa-se em cima na zona frontal e na porta. Utilize essa zona para guardar a manteiga por exemplo, para que seja fácil de barrar ou para o queijo, para que não perca o aroma.

# Armazenar alimentos no compartimento frigorífico

## Zona mais fria

A zona mais fria no compartimento frigorífico está situada imediatamente por cima da placa de separação entre a zona PerfectFresh Active e a parede posterior. No entanto, prevalecem temperaturas ainda mais baixas nos compartimentos da zona PerfectFresh Active.

Uma regulação da temperatura de 4 °C e uma higiene apropriada atrasa a multiplicação de bactérias, p. ex. Salmonella e Listeria, que podem causar intoxicações alimentares graves.

Portanto, utilize estas zonas no compartimento frigorífico e na zona PerfectFresh Active para todos os alimentos delicados e perecíveis, como p. ex.:

- peixe, carne, aves
- produtos de charcutaria, alimentos pré-confecionados
- alimentos e produtos de pastelaria com ovos ou natas
- massa fresca, massa para bolos, pizzas ou quiches
- queijo e outros produtos à base de leite cru
- húmus, pasta para barrar de legumes, substitutos vegetais de queijo creme
- legumes preparados embalados em película
- todos os alimentos frescos em geral (cuja data de validade se refira a uma temperatura de conservação mínima de 4 °C)

## Não adequado para o compartimento frigorífico

Nem todos os alimentos são adequados para serem armazenados a temperaturas inferiores a 5 °C, porque são sensíveis ao frio.

Destes alimentos sensíveis à temperatura fazem parte, entre outros:

- ananás, abacate, banana, romã, manga, melão, papaia, maracujá, citrinos (como limão, laranja, tangerina, toranja)
- fruta (para amadurecer)
- beringela, pepino, batata, pimento, tomates, curgete
- queijo duro (como Parmesão)

## Instruções para compra de alimentos

A condição prévia para que os alimentos se conservem é o seu grau de frescura ao serem adquiridos.

Verifique também a data de validade e a temperatura de armazenamento correta. A cadeia de frio não deve ser interrompida, por ex., se transportar os alimentos num carro quente.

## Armazenar alimentos no compartimento frigorífico

---

### Armazenar corretamente os alimentos

Guarde os alimentos embalados ou bem tapados no compartimento frigorífico (há exceções na zona PerfectFresh Active).

Evita assim a absorção de odores estranhos, a secagem dos alimentos ou até a transmissão de quaisquer germes que possam estar presentes. Isto é particularmente importante quando armazenar alimentos de origem animal. Certifique-se de que especialmente alimentos como carne e peixe crus não entram em contacto com outros alimentos.

Com a temperatura de armazenamento regulada corretamente e higiene correspondente, o prazo de conservação dos alimentos pode ser aumentado significativamente. Evita-se deitar alimentos para o lixo.



# Armazenar alimentos na zona PerfectFresh Active

## Zona PerfectFresh Active

A zona PerfectFresh Active cumpre a exigência de um compartimento de frio, de acordo com a norma DIN EN 62552:2020.

Na zona PerfectFresh Active existem condições de armazenamento ideais para frutas, legumes, carne, peixe e produtos lácteos. Os alimentos permanecem frescos durante muito mais tempo, o sabor e as vitaminas mantêm-se.

Na zona PerfectFresh Active, a temperatura é regulada automaticamente situando-se entre 0 e 3 °C. Trata-se de temperaturas mais baixas do que as existentes num compartimento frigorífico convencional, mas para alimentos não sensíveis ao frio esta é, no entanto, a temperatura de armazenamento ideal.

Além disso, a humidade do ar contida na zona PerfectFresh Active pode ser regulada de forma a que corresponda à humidade dos alimentos armazenados. Quando o nebulizador  está ligado, as frutas e vegetais armazenados são borrifados com vapor de água. O nebulizador  liga-se aproximadamente a cada 90 minutos e com cada abertura da porta. O aumento da humidade do ar faz com que os alimentos retenham a sua própria humidade e não sequem tão rapidamente.

O bom estado de conservação dos alimentos ao serem adquiridos é essencial para um bom armazenamento.

Retire os alimentos da zona PerfectFresh Active aproximadamente 30 a 60 minutos antes de serem consumidos. Só à temperatura ambiente é que o aroma e o sabor se desenvolvem.

## Compartimento fresco húmido



No **compartimento fresco húmido** prevalece uma temperatura de 0 a 3 °C e, de acordo com o posicionamento da tampa do compartimento, a humidade do ar não aumenta  $\Delta$  ou aumenta  $\Delta\Delta$ .

### Humidade do ar não aumentada $\Delta$

Nesta regulação  $\Delta$ , o compartimento fresco húmido torna-se fresco seco (consulte a secção «Compartimento fresco seco»).

### Humidade do ar aumentada $\Delta\Delta$

Nesta regulação, o compartimento é adequado como compartimento fresco húmido para armazenar fruta e legumes.

Com um aumento da humidade do ar no compartimento fresco húmido pode haver formação de água de condensação.

Se, na sua opinião, se tiver formado demasiada água de condensação e os alimentos forem afetados, aja como se segue:

Remova a água de condensação com um pano.

Abra a tampa do compartimento seleccionando a posição «Humidade do ar não aumentada  $\Delta$ ».

Desligue o nebulizador .

### Selecionar humidade do ar aumentada



$\Delta\Delta\Delta$

Com esta regulação  $\Delta\Delta\Delta$  o nebulizador  deveria estar ligado.



## Armazenar alimentos na zona PerfectFresh Active

Com o nebulizador  ligado, o consumo de energia aumenta ligeiramente. Adicionalmente, pode haver um aumento do ruído do aparelho.

- Toque em .
- Deslize para a esquerda ou direita até  ser exibido no centro.
- Toque em .
- Deslize para a esquerda até a intensidade desejada do nebulizador (1: humedificação baixa; 3: humedificação máxima) ser exibida no centro.
- Para confirmar, prima a regulação desejada.

O símbolo  acende a cor de laranja.

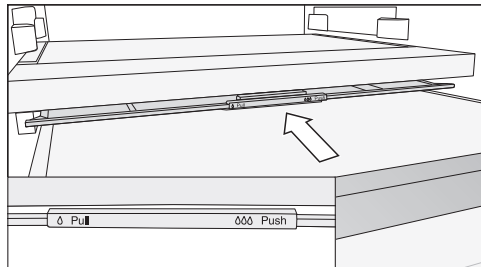

- Abra a gaveta do compartimento fresco húmido.







- Empurre a tampa do compartimento até ao batente para trás.

A tampa do compartimento está fechada e a humidade do ar permanece no compartimento .

### Selecionar humidade do ar não aumentada

Com esta regulação  o nebulizador  deveria estar desligado.

- Toque em .
- Deslize para a esquerda ou direita até  ser exibido no centro.
- Toque em .
- Deslize para a direita e toque em .

O símbolo  acende a branco.

- Abra a gaveta do compartimento fresco húmido.

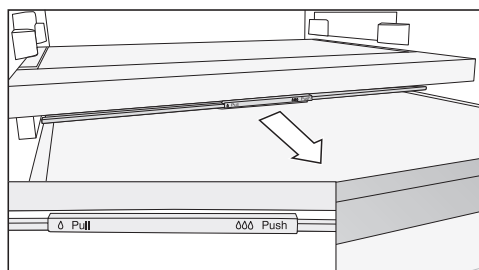

- Puxe a tampa do compartimento até ao batente para a frente.

A tampa do compartimento está aberta e a humidade do ar diminui .

Se os alimentos sobressaírem para além da borda da gaveta, a posição da tampa do compartimento pode ser alterada ao empurrar a gaveta, fechando-a.

Ao encher a gaveta, certifique-se de que os alimentos não batem contra a tampa do compartimento por baixo.

## Armazenar alimentos na zona PerfectFresh Active

### Nebulizador (humidificador )

Com o nebulizador  ligado, a fruta e vegetais armazenados no compartimento fresco húmido são borrifados com água com cada abertura da porta, bem como aproximadamente a cada 90 minutos. O vapor de água garante uma humidade adicional no compartimento fresco húmido.

O nebulizador e o reservatório de água que lhe pertence encontram-se na placa de separação entre o compartimento frigorífico e a zona PerfectFresh Active.

Antes de ligar o nebulizador (ver capítulo «Efetuar outras regulações») tenha em atenção o seguinte:

- O reservatório de água está limpo, tem água e está encaixado.
- A tampa do compartimento do compartimento fresco húmido está fechada (regulação .

A água no reservatório de água chega para aproximadamente 4 meses.

Se o nebulizador deixar de produzir vapor de água, enchar novamente o reservatório de água.

 Risco de danos devido a enchimento inadequado.

Líquidos que contenham açúcar podem fazer com que o nebulizador deixe de funcionar.

Encha o reservatório de água exclusivamente com água potável fresca.

 Perigo para a saúde devido a água contaminada.

A utilização de água contaminada pode levar a envenenamentos.

Encha o reservatório de água exclusivamente com água potável fresca.

 Perigo para a saúde devido a água contaminada com germes.

A água que fica no reservatório de água por um longo período de tempo pode estar contaminada com germes e colocar em risco a sua saúde.

Limpe o reservatório de água para o nebulizador e encha-o com água potável fresca caso o seu aparelho de frio ou o seu compartimento frigorífico tiver estado desligado por um longo período de tempo (mais de 2 dias) ou quando o nebulizador tiver estado desligado por um longo período de tempo (mais de 2 dias).

Limpe o reservatório de água para o nebulizador e encha-o com água potável fresca se o modo Festa  tiver estado ligado por um longo período de tempo (mais de 2 semanas).

# Armazenar alimentos na zona PerfectFresh Active

## Encher o reservatório de água para o nebulizador

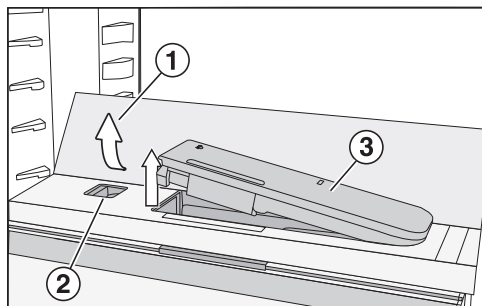

- Pressione as arestas traseiras exteriores da prateleira de vidro ①.

A prateleira de vidro dobra-se para cima na parte da frente.

- Eleve a prateleira de vidro e dobre-a para trás.

A prateleira de vidro está na vertical.

- Pressione o deslizante ② para a esquerda.

O reservatório de água ③ salta da depressão.

- Remova o reservatório de água e encha-o até à marcação água potável.

- Volte a encaixar o reservatório de água.

- Dobre a prateleira de vidro ① para baixo.

## Compartimento fresco seco



No **compartimento fresco seco** prevalece uma temperatura de 0 a 3 °C, a humidade do ar não aumenta  $\delta$ .

O compartimento fresco seco é especialmente adequado para armazenar alimentos que se deterioram facilmente como:

- peixe fresco, crustáceos
- carne, aves, charcutaria
- saladas prontas a comer
- produtos lácteos como leite, iogurte, queijo, natas, requeijão, etc.
- produtos de origem vegetal como tofu, bebida de aveia, húmus, creme vegetal, substitutos de carne e queijo, etc.
- Além disso, aqui pode armazenar alimentos de toda a espécie, desde que estejam embalados.

Tenha em atenção que os alimentos ricos em proteínas se deterioram mais rapidamente.

Ou seja, os crustáceos deterioram-se mais rapidamente do que, p. ex., o peixe, e o peixe deteriora-se mais rapidamente do que a carne.

Armazene estes alimentos, por motivos de higiene, só **tapados ou embalados**.

## Armazenar alimentos na zona PerfectFresh Active

---

**Siga mais uma vez as dicas seguintes se não estiver satisfeito com os resultados de armazenamento dos alimentos (os alimentos, p. ex., ao fim de um curto período de armazenamento, ficam moles ou murchos):**

- Armazene apenas alimentos frescos. O estado de armazenamento dos alimentos é decisivo para o resultado de frescura.
- Limpe os compartimentos na zona PerfectFresh Active antes de armazenar os alimentos.
- Escorra os alimentos muito húmidos antes de os armazenar.
- Não guarde alimentos sensíveis ao frio na zona PerfectFresh Active (consulte o capítulo «Armazenar alimentos no compartimento frigorífico», secção «Não adequado para o compartimento frigorífico»).
- Para armazenar os alimentos escolha o compartimento PerfectFresh Active correto, assim como a posição correta da tampa do compartimento (humidade de ar não aumentada  $\delta$  ou humidade do ar aumentada  $\delta\delta\delta$ ).
- Uma humidade do ar aumentada  $\delta\delta\delta$  no compartimento fresco húmido é alcançada só com a humidade contida nos alimentos armazenados, se os armazenar sem estarem embalados. Quanto mais alimentos forem armazenados no compartimento, mais elevada é a humidade.
- Não encha em demasia os compartimentos.
- Se com a definição  $\delta\delta\delta$ , na sua opinião, se tiver formado demasiada água de condensação e os alimentos forem afetados:
  - Remova a água de condensação com um pano.
  - Insira uma grelha ou similar para que a humidade em excesso possa escoar.
  - Abra a tampa do compartimento selecionando a posição «Humidade do ar não aumentada  $\delta$ » e desligando o nebulizador  $\overline{\text{U}}$ .
- No caso de pouca humidade apesar da regulação  $\delta\delta\delta$ , deve embalar os alimentos em embalagens hermeticamente fechadas.
- Caso perceçione uma temperatura demasiado elevada ou baixa na zona PerfectFresh Active, tente primeiro regular a mesma através do compartimento frigorífico, alterando aí ligeiramente a temperatura em 1 a 2 °C. A temperatura deve ser aumentada logo que se formem cristais de gelo na base dos compartimentos PerfectFresh Active, para que os alimentos não se deterioreem devido ao excesso de frio.
- Se a alteração da temperatura no compartimento frigorífico não for suficiente, altere a temperatura na zona PerfectFresh Active (consulte o capítulo «A temperatura correta»).

## **Compartimento frigorífico e zona PerfectFresh Active**

Tanto o compartimento frigorífico como a zona PerfectFresh Active descongelam automaticamente.

A condensação é sempre drenada através de um canal e do orifício de drenagem no sistema de evaporação na parte traseira do aparelho. A condensação evapora automaticamente devido ao calor emitido pelo compressor.

Mantenha a calha e o orifício de escoamento da água de descongelação sempre limpos. A água de descongelação tem de escorrer livremente.

## Limpeza e manutenção

A placa de características situada no interior do aparelho de frio não pode ser retirada. Esta é necessária em caso de avaria.

Certifique-se de que a água não entra em contacto com o sistema eletrónico nem com a iluminação.

 Risco de danos devido a entrada de humidade.

O vapor de um aparelho de limpeza a vapor pode danificar plásticos e componentes elétricos.

Para efetuar a limpeza do aparelho de frio não utilize um aparelho de limpeza a vapor.

A água de limpeza não deve escorrer através do orifício de escoamento da água de descongelação.

### Indicações sobre o produto de limpeza

Utilize apenas detergentes e produtos de limpeza e manutenção no interior do aparelho que não sejam prejudiciais aos alimentos.





Para evitar danos em todas as superfícies **não utilize** na limpeza

- produtos de limpeza que contenham sódio, amoníaco, ácidos ou cloro
- produtos anticalcário
- produtos abrasivos (p. ex. pó para polimento, agente de polimento, esfregões)
- produtos que contenham dissolventes
- produtos de limpeza de inox
- detergentes para máquinas de lavar louça
- sprays para limpeza de fornos
- limpa-vidros
- esfregões ou escovas abrasivas e duras (p. ex. esponjas com esfregão)
- esponja mágica
- raspadores metálicos afiados

Recomendamos que a limpeza seja efetuada com água morna, um pano limpo e um pouco de detergente de lavar a louça manualmente.

## Preparar o aparelho de frio para a limpeza

**Dica:** Ligue o modo Limpeza . A refrigeração no compartimento frigorífico está desligada, a iluminação interior mantém-se ligada.

- Toque em .
- Deslize para a esquerda ou direita até  ser exibido no centro.
- Toque em .
- Para deixar este nível de regulação, prima .

Quando o modo Limpeza está ligado,  é exibido no visor de início.

- Retire os alimentos de dentro do aparelho de frio e guarde-os em local fresco.
- Retire os acessórios que podem ser retirados e efetue a sua limpeza (ver secção «Retirar, desmontar e limpar acessórios»).

## Limpar o interior

Efetue a limpeza do aparelho com regularidade, no mínimo uma vez por mês.

Se a sujidade ficar acumulada durante muito tempo, possivelmente não poderá ser eliminada.

As superfícies podem mudar de cor ou sofrer alterações.

É recomendável remover a sujidade de imediato.

- Efetue a limpeza do **interior** com um pano limpo, água morna e um pouco de detergente de lavar a louça à mão.
- Após efetuar a limpeza passe com água limpa e seque de seguida com um pano seco.
- Limpe regularmente as calhas e o orifício de escoamento de condensação utilizando um cotonete ou semelhante, para que a condensação esorra sem obstáculos.
- Para que o aparelho de frio seja suficientemente arejado e seja evitada a formação de odores, mantenha-o aberto ainda durante um curto espaço de tempo.

# Limpeza e manutenção

## Lavar os acessórios à mão ou na máquina de lavar louça

As peças indicadas a seguir só devem ser **lavadas à mão**:

- os painéis ou régua em aço inox
- a prateleira para garrafas variável
- a prateleira com regulação precisa
- os adaptadores para a prateleira dividida
- a prateleira com impressão
- a placa de separação com prateleira para garrafas
- todas as gavetas e tampas de compartimentos (existentes conforme o modelo)
- as peças de plástico da prateleira com base rotativa (disponível para aquisição como acessório opcional)
- a caixa separadora

As peças indicadas a seguir **são adequadas para serem lavadas na máquina de lavar louça**:

 Risco de danos devido a carga demasiado elevada da máquina de lavar louça.

As peças do aparelho de frio podem ser inutilizadas, por ex. deformar, com a lavagem na máquina de lavar louça a uma temperatura superior a 55 °C.

Para que as peças fiquem seguras na máquina de lavar louça, selecione apenas programas de lavar louça com, no máximo, 55 °C.

O contacto com corantes naturais, p. ex. das cenouras, dos tomates e do ke-tchup, pode manchar as peças de plástico da máquina de lavar louça. Estas manchas não influenciam a estabilidade das peças.

- o fixador de garrafas, o suporte de ovos
- as prateleiras da porta e para garrafas na porta do aparelho (sem painel em aço inox)
- as barras-guia para a prateleira da porta com regulação precisa
- as prateleiras (sem frisos e sem impressão)
- as 2 partes do reservatório de água para o nebulizador
- os adaptadores para o tabuleiro
- o suporte do filtro de odores (disponível para aquisição como acessório opcional)

## Remover e desmontar os acessórios para a limpeza

### Remover prateleira da porta com regulação precisa

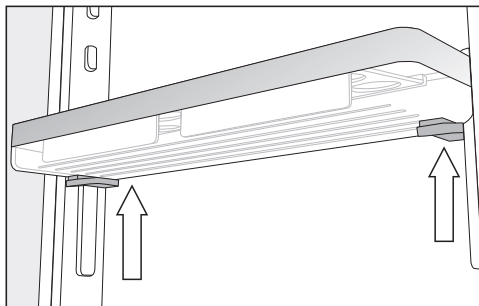



- Segure na prateleira da porta com as duas mãos, pressione as teclas cinzentas de ambos os lados por baixo da prateleira da porta e desloque-a para cima a partir das barras de guia.
- Retire a barra de guia dos entalhes.
- Após a limpeza, coloque a barra de guia na posição pretendida e coloque a segunda barra de guia paralela à primeira barra do lado oposto.
- Empurre a prateleira da porta a partir de cima de volta para as barras de guia.

### Desmontar a prateleira da porta/compartimento para garrafas

Remova o painel em aço inox antes de limpar a prateleira da porta/compartimento para garrafas na máquina de lavar louça.

Para remover o painel em aço inox, proceda como se indica a seguir:

- Coloque a prateleira da porta/compartimento para garrafas na superfície de trabalho.

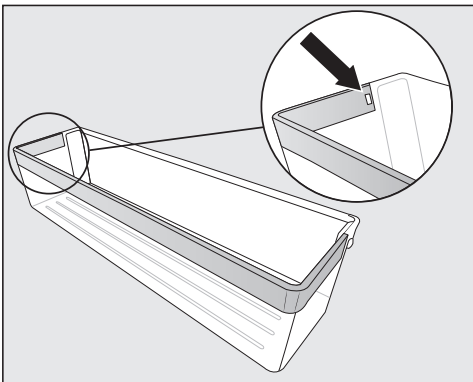

- Pressione a saliência de bloqueio até esta sair da depressão. Agora pode soltar o painel completo.

## Limpeza e manutenção

### Desmontar as prateleiras / Prateleira com iluminação

⚠ Risco de danos devido a uma limpeza incorreta.

A régua em aço inox com iluminação LED fica danificada se não puder ser colocada em água para efetuar a sua limpeza.

Efetue a limpeza da régua em aço inoxidável com iluminação LED utilizando somente um pano húmido.

Antes de limpar as prateleiras, retire as réguas em aço inox ou as réguas em aço inox com iluminação LED.

- Coloque a prateleira, com a parte superior voltada para baixo, sobre uma superfície macia sobre a superfície de trabalho (p. ex. um pano de limpar a louça).

⚠ Risco de danos devido a um manuseamento incorreto.

Ao retirar a régua em aço inox com iluminação LED pode danificar os contactos metálicos.

Estes contactos no canto esquerdo frontal fornecem corrente à iluminação LED. Em primeiro lugar solte o lado onde não se encontram os contactos.

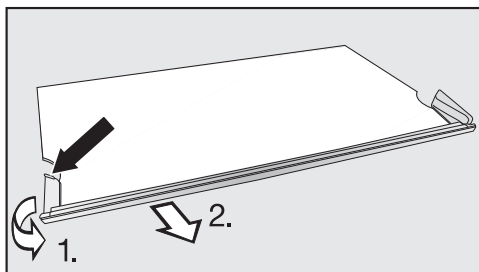

- Agarre a peça plástica situada no lado esquerdo da régua em aço inox, no ponto mais atrás.

1. Puxe essa peça retirando-a da prateleira e
2. puxe a régua em simultâneo. Agora o lado oposto também se solta.

- Após a limpeza, volte a fixar a régua em aço inox procedendo em ordem inversa à desmontagem.

## Desmontar a prateleira dividida

Antes da limpeza da prateleira remova o friso e a régua de proteção. Proceda da seguinte forma:

- Coloque as prateleiras sobre uma superfície macia (p. ex., um pano da louça) na área de trabalho.
- Puxe o friso começando por um dos lados.
- Puxe a régua de proteção começando por um dos lados.
- Puxe os dois adaptadores para a esquerda e para a direita das reentrâncias.
- Após a limpeza, insira os dois adaptadores à altura desejada à esquerda e à direita nas reentrâncias.
- Insira o friso e a régua de proteção de novo na respectiva prateleira.

## Retirar as gavetas do compartimento frigorífico

- Puxe a gaveta até ao batente.

A gaveta é encaixada na área traseira por grampos. O encaixe tem de ser aberto antes da remoção.

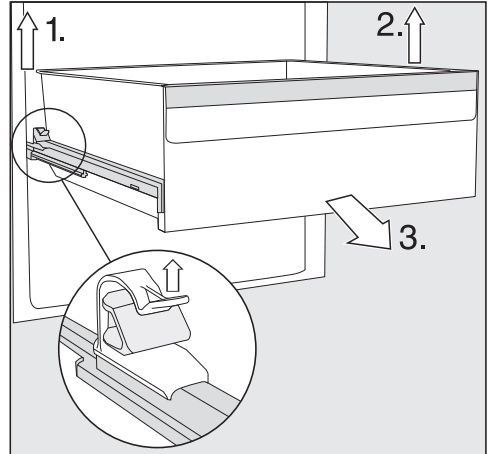

- 1. Levante o grampo esquerdo e retire a gaveta do encaixe puxando para a frente ao mesmo tempo.
- 2. Realize este processo da mesma maneira no lado oposto.

A gaveta já não está encaixada.

- 3. Puxe agora a gaveta para fora com força pela frente.

A seguir, volte a encaixar as calhas telescópicas, evitando assim possíveis danos.

## Limpeza e manutenção

 Risco de danos devido a uma limpeza incorreta.

As calhas telescópicas contêm um lubrificante especial que pode ser removido ao efetuar a limpeza, danificando as calhas telescópicas.

Efetue a limpeza das calhas telescópicas com um pano húmido.

### Colocar as gavetas

- Coloque a gaveta sobre as calhas extensíveis completamente recolhidas.
- Deslize com força a gaveta para o interior do aparelho de frio até ouvir o encaixe.

### Remover e desmontar o reservatório de água do nebulizador

 Perigo para a saúde devido a água contaminada com germes. A água que fica no reservatório de água por um longo período de tempo pode estar contaminada com germes e colocar em risco a sua saúde.

Limpe o reservatório de água para o nebulizador e encha-o com água potável fresca caso o seu aparelho de frio ou o seu compartimento frigorífico tiver estado desligado por um longo período de tempo (mais de 2 dias) ou quando o nebulizador tiver estado desligado por um longo período de tempo (mais de 2 dias).

Limpe o reservatório de água para o nebulizador e encha-o com água potável fresca se o modo Festa  tiver estado ligado por um longo período de tempo (mais de 2 semanas).

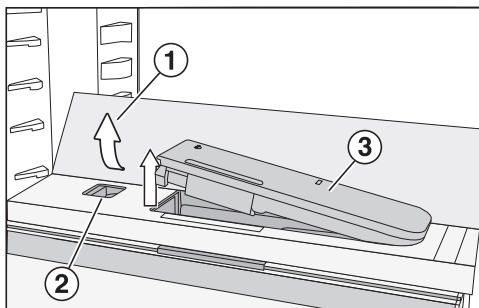

- Pressione as arestas traseiras exteriores da prateleira de vidro ①.

A prateleira de vidro dobra-se para cima na parte da frente.

- Eleve a prateleira de vidro e dobre-a para trás.

A prateleira de vidro está na vertical.

## Limpeza e manutenção

- Pressione o deslizador ② para a esquerda.

O reservatório de água ③ salta da depressão.

- Remova o reservatório de água.

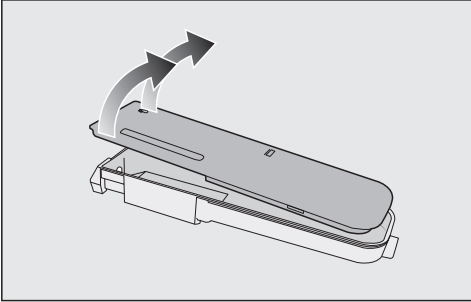

- Desmonte o reservatório de água nas suas 2 partes e limpe-as à mão ou na máquina de lavar louça.
- Volte a encaixar o reservatório de água.
- Dobre a prateleira de vidro ① para baixo.

### Retirar a placa de separação com prateleira para garrafas

- Remova as bases de vidro dianteira e traseira da placa de separação.

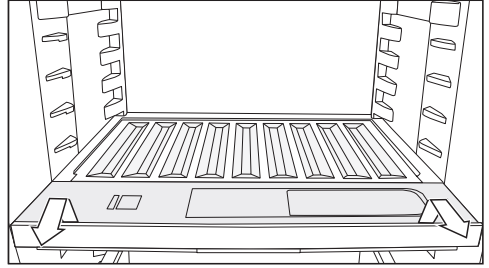

- Levante a prateleira para garrafas à frente e puxe-a para fora.
- Após a limpeza, empurre a prateleira para garrafas até ao limite e empurre a prateleira para garrafas para baixo.
- Coloque as bases de vidro novamente sobre a placa de separação.

### Remover a tampa do compartimento

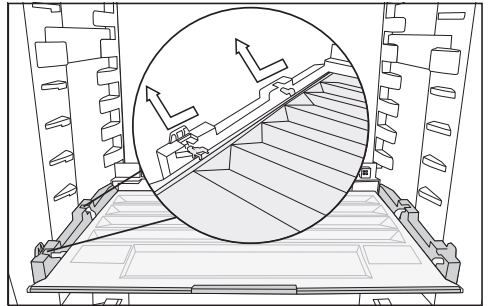

- Levante a tampa à frente e puxe-a para fora.
- Após a limpeza, insira novamente a tampa do compartimento.

## Limpeza e manutenção

### Substituir o filtro de odores (acessório opcional)

Substitua o filtro de odores no suporte a cada 6 meses.

O símbolo  no visor inicial lembra-lhe que o filtro de odores tem de ser substituído.

Os filtros de odores de substituição KKF-R podem ser adquiridos na assistência técnica da Miele, em lojas da especialidade e através da loja online Miele.

- Puxe o suporte do filtro de odores para cima, retirando-o da prateleira.

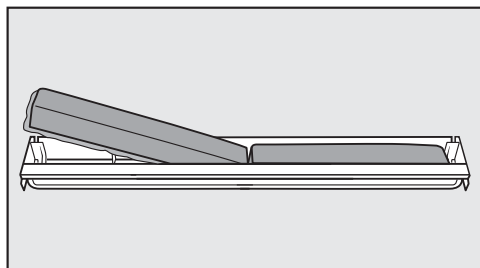

- Retire os dois filtros de odores e encaixe os novos filtros no suporte com o rebordo voltado para baixo.

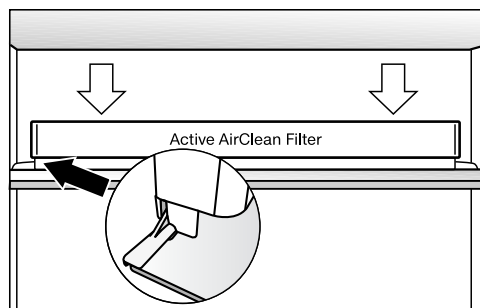

- Encaixe a cassete centrada sobre o friso posterior da prateleira, de forma que encaixe corretamente.
- Para confirmar a substituição do filtro, toque em  no visor.

A indicação para substituir o filtro de odores apaga-se e o contador de horas volta a zero.

O símbolo  apaga-se do visor inicial.

### Limpar a junta da porta

 Risco de danos devido a uma limpeza incorreta.

No tratamento da junta da porta com óleo ou gordura, esta pode ficar porosa.

Nunca deverá aplicar óleos ou gorduras na junta da porta.



- Limpe regularmente a junta da porta com água limpa e, de seguida, seque-a minuciosamente com um pano.

### Limpar as zonas de arejamento e ventilação

A acumulação de pó contribui para o aumento do consumo de energia.

- Efetue a limpeza regular das zonas de arejamento e ventilação utilizando um pincel ou o aspirador (com um aspirador Miele, utilize a escova para móveis).

### Depois da limpeza

- Volte a desligar a função de Limpeza tocando em  no visor inicial.
- Toque novamente em .

Quando a função Limpeza está desligada, o símbolo  acende a branco.

O aparelho de frio começa novamente a refrigerar.

- Volte a encaixar todas as peças no aparelho de frio.
- Ligue a função SuperCool  durante algum tempo, para que a temperatura no aparelho de frio desça rapidamente.
- Coloque os alimentos no aparelho de frio assim que a temperatura estiver suficientemente baixa.
- Feche a(s) porta(s) do aparelho.



## Que fazer quando ...

Consegue resolver por si próprio a maioria das anomalias e erros que podem ocorrer durante o funcionamento diário. Em muitos casos, pode economizar tempo e custos, pois não necessita de recorrer ao serviço de assistência técnica.

Em [www.miele.pt/service](http://www.miele.pt/service) pode obter informações relativas à resolução autónoma de anomalias.

As tabelas apresentadas seguintes devem ajudá-lo a detetar as causas de uma anomalia ou de um erro, apresentando as respetivas soluções.

Evite abrir a porta do aparelho até que a avaria seja solucionada para que a perda de frio seja mantida o mais baixo possível.

Problema	Causa e solução
<b>O aparelho de frio não arrefece e a iluminação interior não funciona com a porta do compartimento frigorífico aberta.</b>	O aparelho não está ligado e no visor acende  . ■ Ligue o aparelho de frio.
	A ficha não está bem inserida na tomada. ■ Ligue a ficha à tomada. Quando o aparelho está desligado, aparece no visor  .
	Os disjuntores do quadro elétrico da sua habitação dispararam. O aparelho, a tensão da rede ou outro aparelho qualquer podem estar com alguma avaria. ■ Solicite a intervenção de um eletricista ou do serviço de assistência técnica.
<b>O compressor funciona continuamente.</b>	Não é avaria. Para economizar energia, o motor comuta para um funcionamento com rotações mais baixas quando necessitar de menos frio. O tempo de funcionamento do compressor prolonga-se.
<b>O compressor liga cada vez com maior frequência e durante mais tempo, a temperatura no interior do aparelho de frio é muito baixa.</b>	As secções transversais de arejamento e ventilação estão tapadas ou obstruídas com pó. ■ Não tape as secções transversais de arejamento e ventilação. ■ Limpe regularmente o pó nas secções transversais de arejamento e ventilação.
	A porta do aparelho foi aberta várias vezes. Ou foram colocados muitos alimentos frescos de uma só vez no aparelho. ■ Abra a porta do aparelho só quando for necessário e durante o mais curto período de tempo possível. A temperatura necessária fica automaticamente re-posta ao fim de um curto espaço de tempo.
	A porta do aparelho não está bem fechada.

















Problema	Causa e solução
	<ul style="list-style-type: none"> <li>■ Feche a porta do aparelho.</li> </ul> <p>A temperatura necessária fica automaticamente re-posta ao fim de um curto espaço de tempo.</p> <p>A temperatura ambiente está demasiado elevada. Quanto mais elevada for a temperatura ambiente, mais tempo o compressor fica a funcionar.</p> <ul style="list-style-type: none"> <li>■ Siga as indicações do capítulo «Instalação», secção «Local da instalação».</li> </ul> <p>O aparelho não foi bem montado no nicho.</p> <ul style="list-style-type: none"> <li>■ Instale o aparelho de frio de acordo com as instruções do manual de instalação anexo.</li> </ul> <p>A temperatura no aparelho de frio está regulada para muito baixa.</p> <ul style="list-style-type: none"> <li>■ Corrija a regulação da temperatura.</li> </ul> <p>A função SuperCool ❄ ainda está ligada.</p> <ul style="list-style-type: none"> <li>■ Para economizar energia, desligue a função SuperCool ❄ antecipadamente.</li> </ul>
<p><b>O compressor raramente liga e, cada vez durante menos tempo, a temperatura no aparelho aumenta.</b></p>	<p>Não é avaria. A temperatura é muito alta.</p> <ul style="list-style-type: none"> <li>■ Altere a temperatura selecionada.</li> <li>■ Volte a controlar a temperatura ao fim de 24 horas.</li> </ul>
<p><b>O aparelho de frio acumulou gelo e/ou no interior forma-se água condensada. Talvez a porta do aparelho não feche corretamente.</b></p>	<p>A junta da porta saiu da ranhura.</p> <ul style="list-style-type: none"> <li>■ Verifique se a junta da porta está bem assente na ranhura.</li> </ul> <p>A junta da porta está danificada.</p> <ul style="list-style-type: none"> <li>■ Verifique se a junta da porta está danificada.</li> </ul>
<p><b>A junta da porta está danificada e/ou tem de ser substituída.</b></p>	<p>A junta da porta pode ser desmontada sem utilização de ferramentas.</p> <ul style="list-style-type: none"> <li>■ Trocar a junta da vedação da porta. Pode obtê-la nos serviços ou distribuidores Miele.</li> </ul>

## Que fazer quando ...







### Problemas gerais com o aparelho de frio

Problema	Causa e solução
<b>No compartimento fresco húmido com a definição <math>\Delta\Delta\Delta</math>, os alimentos estão afetados.</b>	<p>Há demasiada água de condensação no compartimento fresco húmido.</p> <ul style="list-style-type: none"><li>■ Remova a água de condensação com um pano.</li><li>■ Insira uma grelha ou similar para que a humidade em excesso possa escoar.</li><li>■ Abra a tampa do compartimento selecionando a posição «Humidade do ar não aumentada <math>\Delta</math>» e desligando o nebulizador <math>\overline{\text{II}}</math>.</li></ul>
<b>A base no compartimento aparelho de frio está molhada.</b>	<p>O orifício de escoamento está obstruído.</p> <ul style="list-style-type: none"><li>■ Efetue a limpeza da calha e do orifício de escoamento.</li></ul>
<b>Não soa qualquer sinal de alarme, apesar de a porta estar aberta já há algum tempo.</b>	<p>Não se trata de um erro. O sinal de alarme foi desligado no modo de regulação. Se quiser ligar novamente o alarme sonoro:</p> <ul style="list-style-type: none"><li>■ Toque em <math>\otimes</math>.</li><li>■ Deslize para a esquerda ou direita até <math>\text{III}</math> ser exibido no centro.</li><li>■ Toque em <math>\text{III}</math>.</li><li>■ Selecione o volume desejado deslizando para a esquerda ou direita na barra de segmentos.</li><li>■ Confirme o volume desejado tocando na barra de segmentos.</li></ul> <p>Se os sinais sonoros e de alarme estiverem ligados, surge <math>\text{III}</math>).</p>



### Indicações no visor

Mensagem	Causa e solução
<p><b>■ está aceso no visor inicial, o aparelho de frio não possui a capacidade de arrefecimento, mas os comandos funcionam e a iluminação interior também.</b></p>	<p>O modo de demonstração está ligado.</p> <ul style="list-style-type: none"> <li>■ Toque em .</li> <li>■ Toque em .</li> <li>■ Deslize para a esquerda ou direita até ■ ser exibido no centro.</li> <li>■ Toque em ■.</li> </ul> <p>Depois de o modo de demonstração ■ ser desligado, o aparelho de frio desliga e tem de ser ligado novamente.</p>
<p><b>No visor  acende e deixa de ser possível efetuar qualquer regulação no aparelho.</b></p>	<p>A função de limpeza ainda está ligada.</p> <ul style="list-style-type: none"> <li>■ Volte a desligar a função de Limpeza tocando em  no visor inicial.</li> <li>■ Toque novamente em .</li> </ul> <p>Quando a função Limpeza está desligada, o símbolo  acende a branco.</p> <p>O aparelho de frio começa novamente a refrigerar.</p>
<p><b>No visor não aparece qualquer indicação. O visor está preto.</b></p>	<p>O modo Sabbath  está ligado: a iluminação interior está desligada e o aparelho de frio funciona.</p> <ul style="list-style-type: none"> <li>■ Toque no visor preto.</li> </ul> <p>Aparece .</p> <ul style="list-style-type: none"> <li>■ Toque em .</li> </ul> <p> acende a cor de laranja.</p> <ul style="list-style-type: none"> <li>■ Toque novamente no símbolo .</li> </ul> <p>Quando o modo Sabbath está desligado, o símbolo  acende a branco.</p>
<p><b>No visor  acende e deixa de ser possível efetuar qualquer regulação no aparelho.</b></p>	<p>A função de bloqueio está ligada.</p> <ul style="list-style-type: none"> <li>■ Desbloqueie o aparelho de frio por um curto espaço de tempo ou desligue o bloqueio completamente (consulte o capítulo «Efetuar outras regulações», secção «Ligar/desligar o bloqueio / por um curto período de tempo/totalmente»).</li> </ul>

## Que fazer quando ...

Mensagem	Causa e solução
<b>No visor inicial acende o símbolo , e adicionalmente soa um sinal.</b>	<p>O indicador de substituição do filtro de odores  lembra-lhe que o filtro de odores tem de ser substituído.</p> <ul style="list-style-type: none"><li>■ Efetue a substituição dos filtros de odores no suporte (consulte o capítulo «Limpeza e manutenção», secção «Substituir os filtros de odores» (acessório opcional)) e confirme a substituição do filtro de odores, tocando no símbolo  no visor.</li></ul> <p>O símbolo  apaga-se do visor inicial.</p>
<b>No visor acende vermelho , eventualmente surge um código de erro F com algarismos. Adicionalmente soa um sinal de alarme.</b>	<p>Existe uma anomalia.</p> <ul style="list-style-type: none"><li>■ Desligue o sinal de alarme tocando em  no visor.</li><li>■ Contacte o serviço de assistência técnica.</li></ul> <p>Para indicar a anomalia, necessita também de mencionar o código de erro exibido, a designação do modelo e o número de série do seu aparelho de frio. É possível exibir estas informações diretamente:</p> <ul style="list-style-type: none"><li>■ Toque, para tal, em  no visor.</li></ul> <p>No visor são exibidos os dados necessários do aparelho.</p> <p>Confirmando com <i>OK</i> sai da indicação de informação e o código de erro é-lhe novamente exibido.</p> <p>Também pode desligar o aparelho de frio diretamente a partir da mensagem de erro.</p> <p>É exibido um erro do aparelho: esta indicação tem sempre prioridade e cancela de imediato qualquer regulação que esteja a efetuar.</p> <p>A indicação de erro no aparelho tem prioridade sobre a indicação de alarme de porta aberta e/ou alarme de temperatura.</p>

### Problemas com o nebulizador







Problema	Causa e solução
<b>O nebulizador não borri- fa os alimentos na zona PerfectFresh Active</b>	<p>O nebulizador não está ligado.</p> <ul style="list-style-type: none"> <li>■ No modo de regulação  toque no símbolo .</li> </ul>
	<p>A tampa do compartimento está puxada para a frente e, deste modo, na regulação «Humidade do ar não aumentada <math>\delta</math>».</p> <ul style="list-style-type: none"> <li>■ Desloque a tampa do compartimento para trás, para que seja selecionada a regulação «Humidade do ar aumentada <math>\delta\delta\delta</math>».</li> </ul>
	<p>Não existe água suficiente no reservatório.</p> <ul style="list-style-type: none"> <li>■ Encha o reservatório da água.</li> </ul>
	<p>O reservatório de água não está corretamente encaixado.</p> <ul style="list-style-type: none"> <li>■ Coloque o reservatório de água para que este fique corretamente encaixado.</li> </ul>
	<p>Existe sujidade à frente do nebulizador.</p> <ul style="list-style-type: none"> <li>■ Limpe o nebulizador e o reservatório de água.</li> </ul>

## Que fazer quando ...

### Iluminação interior

 Perigo de choque elétrico devido a peças condutoras de corrente expostas. Ao remover a cobertura da lâmpada pode entrar em contacto com as peças condutoras de corrente. Não remova a cobertura da lâmpada. A iluminação LED só pode ser substituída e reparada exclusivamente pelo serviço de assistência técnica.

 Perigo de lesões através da iluminação LED. Esta iluminação corresponde ao grupo de risco RG 2. Se a cobertura estiver com defeito, os olhos podem ficar feridos. Se a cobertura da lâmpada estiver com defeito, não olhe diretamente para a iluminação de perto usando instrumentos óticos (uma lupa ou similar).

Problema	Causa e solução
<b>A iluminação interior não funciona.</b>	O aparelho de frio não está ligado. ■ Ligue o aparelho de frio.
	O modo Sabbath  está ligado: o visor está escuro, e o aparelho de frio a funcionar. ■ Toque no visor preto. Aparece  . ■ Toque em  .  acende a cor de laranja. ■ No modo de regulação  toque no símbolo  . Quando o modo Sabbath está desligado, o símbolo  acende a branco.
	A iluminação interior desliga-se automaticamente ao fim de aprox. 15 minutos se a porta estiver aberta, para evitar sobreaquecimento. Se esse não for o caso, então existe uma anomalia. ■ Contacte o serviço de assistência técnica.

Problema	Causa e solução
<p><b>A iluminação LED numa prateleira não funciona.</b></p>	<p>A prateleira não está bem encaixada.</p> <ul style="list-style-type: none"> <li>■ Verifique se a prateleira está corretamente encaixada na calha: a prateleira tem contactos metálicos no canto frontal esquerdo, para abastecer a iluminação LED com corrente.</li> <li>■ Deslize a prateleira até sentir o encaixe.</li> </ul> <p>A iluminação LED nas régua em aço inox está avariada.</p> <ul style="list-style-type: none"> <li>■ Substitua a régua de aço inox com a iluminação LED. Pode comprá-la através do serviço de assistência técnica.</li> </ul>
<p><b>A iluminação LED de todas as prateleiras não funciona.</b></p>	<p>Eventualmente verteu líquido que passou para a iluminação LED de uma prateleira ou para as aberturas de contacto situadas nos apoios das prateleiras lado esquerdo.</p> <p>Uma desativação de segurança desliga a iluminação LED em todas as prateleiras.</p> <ul style="list-style-type: none"> <li>■ Limpe a régua em aço inox com iluminação LED com um pano húmido, seque-a ou deixe-a secar fora do aparelho de frio.</li> <li>■ Certifique-se de que os contactos estão limpos e secos, antes de encaixar as prateleiras com iluminação.</li> <li>■ Deslize a prateleira até sentir o encaixe.</li> <li>■ Feche a porta do aparelho.</li> </ul> <p>Ao voltar a abrir a porta a iluminação funciona de novo.</p> <p>Se esse não for o caso então existe uma avaria.</p> <ul style="list-style-type: none"> <li>■ Contacte o serviço de assistência técnica.</li> </ul>
<p><b>A iluminação interior está intermitente.</b></p>	<p>Não se trata de um erro. O alarme da porta foi ativado e a iluminação interior fica intermitente com o sinal de alarme.</p>

## Causa dos ruídos

Durante o funcionamento, o aparelho de frio provoca diferentes ruídos. Com uma potência de arrefecimento mais reduzida, o aparelho de frio trabalha com economia de energia, mas durante mais tempo. O volume de som é mais baixo.  
Com uma potência de arrefecimento superior, os alimentos arrefecem mais rapidamente.  
O volume de som é mais alto.

<b>Ruídos normais</b>	<b>O que os origina?</b>
<b>Chiar, assobiar</b>	O refrigerante é injetado no circuito de refrigeração.
<b>Borbulhar, gorgolejar, chapinhar</b>	O refrigerante flui através dos tubos.
<b>Zumbir</b>	O aparelho de frio arrefece.
<b>Clicar</b>	O termóstato liga ou desliga o compressor.
<b>Sibilar, sussurrar</b>	O ventilador está em curso.
<b>Crepitar</b>	Ocorre na expansão do material no aparelho de frio.
<b>Chocalhar</b>	As válvulas ou abas estão ativas.
<b>Zumbir (aparelhos de frio com reservatório de água)</b>	Água é transportada a partir do reservatório de água.
<b>Sorver (aparelhos de frio com amortecedor do fecho da porta)</b>	A porta do aparelho com amortecedor de fecho é aberta ou fechada.
Lembre-se que o ruído do compressor e do fluxo no circuito de refrigeração não podem ser evitados.	



## Causa dos ruídos

Ruídos	Causa e resolução
<b>Vibrar, bater, tilintar</b>	O aparelho de frio não está bem nivelado. Nivele o aparelho de frio recorrendo a um nível de bolha de ar. Para o efeito, utilize os pés de regulação (dependendo do modelo) por baixo do aparelho de frio.
	A partir de um nicho de 140 cm: deslize as calhas estabilizadoras fornecidas na parte inferior da base do aparelho.
	As gavetas, os cestos ou as prateleiras tremem ou emperram. Verifique as peças amovíveis e volte a encaixá-las.
	As garrafas ou os recipientes estão encostados uns aos outros. Separe ligeiramente as garrafas ou os recipientes uns dos outros.
O fixador de cabos (dependendo do modelo) ainda está pendurado na parede traseira do aparelho. Remova o fixador de cabos.	

## Serviço de assistência técnica

Em [miele.pt/service](https://miele.pt/service) pode obter informações relativas à resolução autónoma de anomalias e às peças de substituição da Miele.

### Contacto no caso de avarias

Contacte, p. ex., o seu distribuidor Miele ou serviço de assistência técnica Miele quando não conseguir solucionar a avaria.

Pode reservar o serviço de assistência técnica da Miele online em [www.miele.pt/service](https://www.miele.pt/service).

Os dados de contacto do serviço de assistência técnica da Miele encontram-se no final do presente documento.

O serviço de assistência técnica precisa da designação do modelo e número de série (fabr./SN/N.º). Ambas as informações podem ser encontradas na placa de características dentro do aparelho de frio ou, dependendo do modelo, no modo de regulação em Informações **i**.

### Base de dados EPREL

Desde 1 de março de 2021, as informações sobre a etiquetagem energética e os requisitos de conceção ecológica podem ser encontrados na base de dados sobre produtos europeia (EPREL). Clique na hiperligação <https://eprel.ec.europa.eu/> para aceder à base de dados sobre produtos. Ser-lhe-á aqui solicitado que insira a designação do modelo.

A designação do modelo pode ser encontrada na placa de características dentro do aparelho de frio ou, dependendo do modelo, no modo de regulação em Informações **i**.

<b>Miele</b>			
XXXXXX		Nr. XX/XXXXXXXXXX.	
WEINTEMPERIER-SCHRANK-UNTERTISCH-CELL MULTI-TEMPERATURE WINE STORAGE CABINET-UNDERCOUNTER FRIGORIFERO A INNESTEMPERIES VINARIO, ENCASTRABILE SOTTO PLAN FRIGORIF. P. ACCONZIONATO, VINO SOTTO POUTRAJO EN CUBERA ВИННИЙ ТЕМПЕРАТУРНИЙ ШКАФ			
Klasse/Class Classo/Classe SN-ST	Ap-type/AP-type A-type/A-type	Evolution/Evo Volume Evol/Volume Evol	Gross Capacity Capacità Congelatore
Nutzung Use Volume U e Capac. Util	Ges / K / G Tot / R / F to / R / C Tot / F / C	/ MEN / RALT / WINE / CHILL / VINO / CHILL	R600a: XXg

### Garantia

O presente produto está sujeito à garantia legalmente prevista pelo Decreto-lei n.º 84/2021, de 18 de outubro, que regula os direitos do consumidor na compra e venda de bens, conteúdos e serviços digitais, ou por qualquer outra disposição legal que modifique ou substitua aquele diploma.

# Declaração de Conformidade

---

A Miele declara que este frigorífico cumpre a Directiva 2014/53/UE.

O texto integral da Declaração de Conformidade UE está disponível num dos seguintes URLs:

- Produtos, Download, em [www.miele.pt](http://www.miele.pt)
- Assistência técnica, pedidos de informações, manuais de utilização, em <https://miele.pt/instrucoes-utilizacao-125> através do nome do produto ou do número de fabrico

Banda de frequência	2,4000 GHz – 2,4835 GHz
---------------------	----------------------------

Potência máxima de transmissão	< 100 mW
--------------------------------	----------

## Direitos de autor e licenças

---

Para operar e controlar o módulo de comunicação, a Miele utiliza softwares próprios ou de terceiros, que não estão sujeitos à chamada condição de licença Open Source. Estes softwares/componentes de software estão protegidos por direitos de autor. Os direitos de autor da Miele e de terceiros devem ser respeitados.

Além disso, o módulo de comunicação integrado no aparelho contém componentes de software que são distribuídos sob condições de licença Open Source. Pode consultar os componentes Open Source incluídos, juntamente com as declarações de direitos de autor correspondentes, cópias das respetivas condições de licença aplicáveis, bem como, se necessário, outras informações localmente via IP, através de um navegador web ([http\[s\]://<endereço IP>/Licenses](http[s]://<endereço IP>/Licenses)). Os regulamentos referentes a responsabilidade e garantia aí indicados das condições de licença de Open Source aplicam-se apenas aos respetivos detentores de direitos.





**Miele Portuguesa, Lda.**

Av. do Forte, 5  
2790-073 Carnaxide

**Contactos:**

Telf.: 214248100

**Apoio ao cliente**

[info@miele.pt](mailto:info@miele.pt)

**Serviço técnico**

[miele.pt/service](http://miele.pt/service)

**Website**

[miele.pt](http://miele.pt)

**Miele Experience Center em Carnaxide**

Av. do Forte, 5  
2790-073 Carnaxide  
Telf.: 214248400

Sede Alemanha:  
Miele & Cie. KG  
Carl-Miele-Straße 29  
33332 Gütersloh  
Alemanha

K 7377 ..., K 7477 ..., K 7777 ...

pt-PT

M.-Nr. 12 583 880 / 01