

Bruks- och monteringsanvisning Köksfläkt



Läs **ovillkorligen** bruksanvisningen innan du installerar och tar fläkten i bruk. På så vis undviker du personskador och skador på fläkten.

Innehåll

Säkerhetsanvisningar och varningar	4
Bidra till att skona miljön	13
Översikt över fläkten	14
Funktionsbeskrivning	16
Skriv på fronten (Blackboard edition)	17
Första gången produkten används	18
Välj frånlufts- eller cirkulationsdrift	18
Ställa in Miele@home	18
Ansluta via app	19
Ansluta via WPS	20
Logga ut wifi (återställa till fabriksinställning)	21
Ställa in Con@ctivity	22
Con@ctivity via wifi-nätverket hemma (Con@ctivity 3.0)	23
Con@ctivity via en wifi-radioförbindelse (Con@ctivity 3.0)	23
Upprepa anslutningen	24
Användning (automatisk drift)	25
Laga mat med Con@ctivity-funktionen (automatisk drift)	25
Stekning	26
Lämna automatdriften medan du lagar mat	27
Återgå till automatdrift	27
Manuell användning	28
Laga mat utan Con@ctivity-funktionen (manuell användning)	28
Starta fläkten	28
Välja det andra boosterläget	28
Välja eftergångstid	29
Stänga av fläkten	29
Tända och dimra hållbelysningen	29
Släcka hållbelysningen	29
Powermanagement	30
Säkerhetsavstängning	30
Ändra inställningar	31
Ändra drifttidsräknaren för fettfiltret	31
Deaktivera eller ändra kolfiltrets drifttidsräknare	32
Avaktivera powermanagement	32
Knappljud	33
Energispartips	34

Rengöring och skötsel	35
Hölje	35
Fettfilter.....	35
Byta fettfilter	37
Kolfilter	38
Återställa drifttidsräknaren för kolfilter	38
Slänga förbrukat kolfilter	38
Återanvändbart kolfilter	38
Installation	39
Före installationen	39
Ta bort skyddsfilmerna	39
Installationsmaterial.....	39
Mått	40
Avstånd mellan häll och fläkt (S)	41
Monteringsanvisningar	42
Borrschema för väggmontering.....	42
Frånluftsledning	43
Kallrasskydd	44
Kondensvatten	44
Ljuddämpare	45
Elanslutning	46
Miele service	47
Få hjälp vid eventuella störningar	47
Typskyltens plats på den externa fläktmotorn.....	47
Mieles garanti	47
Tekniska data	48
Extra tillbehör för cirkulationsdrift	48
Konformitetsdeklaration	48

Säkerhetsanvisningar och varningar

Denna fläkt uppfyller gällande säkerhetskrav. Felaktig användning kan medföra person- och saksador.

Läs bruks- och monteringsanvisningen noga innan du börjar använda fläkten. Det är viktigt eftersom den innehåller information om montering, säkerhet, användning och underhåll. På så vis skyddar du dig samt undviker skador på fläkten.

I enlighet med normen IEC 60335-1 påpekar Miele att det är viktigt att läsa och följa kapitlet om installation av produkten samt säkerhetsanvisningarna och varningarna.

Miele tar inget ansvar för skador som har uppstått på grund av att säkerhetsanvisningarna och varningarna inte har följts.

Spara bruks- och monteringsanvisningen och överlämna den vid eventuellt ägarbyte.

Användningsområde

- ▶ Denna fläkt är avsedd att användas i hushåll och hushållsliknande miljöer.
- ▶ Denna fläkt är inte avsedd att användas utomhus.
- ▶ Fläkten är uteslutande avsedd för användning i privata hushåll för uppsugning av matos som uppstår vid matlagning. All annan typ av användning är inte tillåten.
- ▶ I cirkulationsdrift är det inte tillåtet att montera fläkten över en gasvägg för ventilation av uppställningsrummet. Rådfråga en gasexpert om detta.

▶ Personer, som på grund av sina fysiska, sensoriska eller psykiska förmågor, eller på grund av bristande erfarenhet eller okunskap, inte är kapabla att använda fläkten på ett säkert sätt, måste hållas under uppsikt vid användningen.

De får använda den utan uppsikt endast om de fått utbildning i användningen så att de kan använda den säkert.

Om det finns barn i hemmet

▶ Barn under 8 år bör hållas borta från fläkten. De får endast använda den under uppsikt.

▶ Barn från 8 år och uppåt får endast använda fläkten utan uppsikt under förutsättning att de känner till hur man använder den på ett säkert sätt. Barn måste kunna se och förstå riskerna med en felaktig användning.

▶ Barn får inte rengöra eller underhålla fläkten utan uppsikt.

▶ Håll uppsikt över barn som befinner sig i närheten av fläkten.

▶ Kokhällsbelysningen har mycket starkt ljus.

Var försiktig så att särskilt inte små barn tittar direkt in i lamporna.

▶ Kvävningsrisk. Barn kan under lek linda in sig i förpackningsmaterial (till exempel plastfolie) eller dra det över huvudet och kvävas. Håll därför barn borta från förpackningsmaterial.

Säkerhetsanvisningar och varningar

Teknisk säkerhet

- ▶ Ej fackmässig installation, underhållsarbete eller reparation kan innebära allvarlig fara för användaren. Installation och service får endast utföras av Miele service eller av Miele auktoriserad fackman.
- ▶ En trasig fläkt kan vara farlig att använda. Se efter att den inte har några synliga skador och använd aldrig en trasig fläkt.
- ▶ Fläktens elektriska säkerhet garanteras endast om den ansluts till ett jordat eluttag som är installerat enligt gällande föreskrifter.
- ▶ Det är möjligt att tidvis eller permanent använda en fristående eller icke nätsynkron energiförsörjningsenhet (till exempel fristående elnätverk, backupsystem). Driften förutsätter att energiförsörjningsenheten följer föreskrifterna enligt EN 50160 eller liknande. De skyddsåtgärder som ska tas på uppställningsplatsen och i denna Miele-produkt vad gäller funktion och arbetssätt måste även säkerställas i fristående respektive icke nätsynkron drift. Vid behov ska åtgärderna ersättas med likvärdiga åtgärder i installationen. Exempelvis enligt det som står i aktuell publicering från VDE-AR-E 2510-2.
- ▶ Anslutningsdata (frekvens och spänning) på fläktens typskylt måste absolut överensstämma med elnätets, för att undvika skador på fläkten. Jämför dessa data innan anslutning. Rådfråga i tveksamma fall en elektriker.
- ▶ Grenuttag eller förlängningskablar uppfyller inte den nödvändiga säkerheten (brandfara). Anslut inte fläkten till elnätet med hjälp av sådana.
- ▶ Använd endast fläkten när den är monterad. På så vis garanteras säker funktion.
- ▶ Denna fläkt får inte användas på uppställningsplatser som inte står på fast mark (till exempel båtar).

Säkerhetsanvisningar och varningar

▶ Kontakt med strömförande anslutningar och ändringar av modulens elektriska och mekaniska konstruktion kan leda till funktionsstörningar.

Öppna bara fläktens hölje så mycket som behövs för underhåll och rengöring. Öppna aldrig andra delar av höljet.

▶ Garantianspråk går förlorade om fläkten repareras av andra än av Miele auktoriserad service.

▶ En skadad anslutningskabel får endast ersättas med en speciell anslutningskabel av samma typ (kan beställas hos Mieles reservdelsavdelning).

▶ Lamporna är fast monterade. De får bara bytas av Miele service eller en behörig elektriker.

▶ Vid installation, underhållsarbeten och reparationer måste fläkten vara spänningsfri. Det är den endast i något av följande fall:

- När säkringarna är frånslagna.
- När skruvsäkringarna är helt utskruvade.
- Dra ut stickproppen (om sådan finns). Dra inte i anslutningskabeln utan i stickproppen.

Säkerhetsanvisningar och varningar

Samtidig användning av exempelvis gas- eller koleldad värmekälla

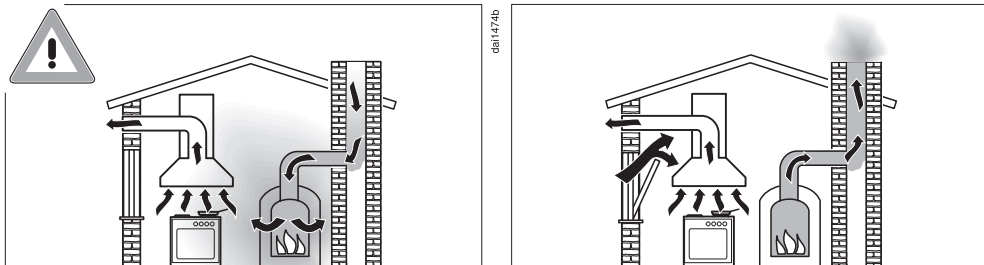

⚠ Risk för förgiftning på grund av förbränningsgaser.
Om fläkten används samtidigt som exempelvis en gas- eller koleldad värmekälla i samma rum eller ventilationssystem är det mycket viktigt att man är försiktig. Dessa värmekällor utnyttjar rumsluften och leder ut sina avgaser i det fria via en avgasanläggning (till exempel skorsten). Det kan handla om till exempel gas-, olje-, trä eller koldrivna värmeanordningar, genomströmningvärmare, varmvattenberedare, hållar eller ugnar.

Fläkten använder rumsluften från köket och närliggande rum.

Detta gäller följande funktioner:

- Frånluftsdrift,
- Frånluftsdrift med extern fläkt,
- Cirkulationsdrift med en box för cirkulationsdrift (kolfilter) som monterats utanför rummet.

Om tilluften är otillräcklig så uppstår ett undertryck. Värmekällorna får för lite förbränningsluft. Detta påverkar förbränningen.

Giftiga förbränningsgaser kan dra in i rummen från skorstenen eller utsläppsanordningen.

Livsfara.

Säkerhetsanvisningar och varningar

Säker drift vid samtidig användning av fläkten och exempelvis en gas- eller koleldad värmekälla är möjlig om undertrycket inte överstiger 4 Pa (0,04 mbar) vilket förhindrar en återsugning av avgaserna.

Detta kan uppnås om förbränningsluften kan passera genom icke förslutbara springor i till exempel dörrar och fönster. Se till att öppningen är tillräckligt stor. En tillufts-/ventilationskanal garanterar normalt sett inte en tillräcklig luftförsörjning.

Utgå i bedömningen alltid från bostadens ventilation i sin helhet. Dessutom är det viktigt att du följer sotarens råd.

Om fläkten används med cirkulationsdrift och luften leds tillbaka in i köket är samtidig drift av en värmekälla som utnyttjar rumsluften riskfri.

Säkerhetsanvisningar och varningar

Användning

► Brandrisk på grund av öppna lågor.

Arbeta inte med öppen låga under fläkten. Till exempel är det förbjudet att flambära och grilla över öppen eld. När fläkten är inkopplad drar den in lågorna i filtret. Matfett som har samlats i filtret kan då antändas.

► Om du lagar mat på en gashäll med väldigt stark värme kan fläkten ta skada.

- Stäng av gasspisen/gashällen även om du bara tar bort kokkärlet för en kort stund.
- Välj kokkärl som passar storleken på kokzonen.
- Reglera gaslågan så att den aldrig når utanför kokkärlets botten och slår upp.
- Undvik att hetta upp kokkärlet för mycket (till exempel vid tillagning med wokpanna).

► Starta alltid fläkten när du använder spisen/hällen.

Om du inte använder fläkten kan det bildas kondensvatten.

► Olja och fett kan självantända vid överhettning och göra att fläkten börjar brinna.

Ha uppsikt över kastruller, pannor och fritöser när du lagar mat i olja. Även om du grillar på en elektrisk grill måste du göra det under ständig uppsikt.

- ▶ Fett och smutsavlagringar kan påverka fläktens funktion. Använd aldrig fläkten utan fettfilter. Det blir mycket enklare att göra rent ångskärmen om fettfiltret används.
- ▶ Det föreligger en brandrisk om inte rengöringen sker enligt bruksanvisningen.
- ▶ Tänk på att fläkten blir väldigt varm av den uppåtstigande värmen. Rör inte fläkten eller fläktfiltret förrän fläkten har svalnat.

Korrekt installation

- ▶ Se anvisningarna från tillverkaren av din häll för information om den kan användas i kombination med en häll eller inte.
- ▶ Det är inte tillåtet att montera fläkten över eldstäder för trä, kol eller annat bränsle i fast form.
- ▶ Ett för litet avstånd mellan häll och fläkt kan leda till att fläkten kan gå sönder.
Om inte tillverkaren anger ett större säkerhetsavstånd, ska avstånden mellan hällen och underkanten på fläkten som anges i avsnittet "Installation" följas.
Ska olika produkter användas under fläkten, för vilka olika säkerhetsavstånd gäller, ska alltid det största avståndet väljas.
- ▶ Beakta avsnittet "Installation" för att sätta fast fläkten.
- ▶ Komponenter kan ha vassa kanter och orsaka skador. Använd handskar med skärskydd vid montering.
- ▶ Använd endast rör och slangar av ej brännbart material för frånluftskanalen. Sådana finns att köpa hos en återförsäljare för Miele eller Miele service.
- ▶ Frånluften får varken föras ut i rök- eller imkanal eller i en skorsten som är upptagen för annat bruk.
- ▶ Om frånluften ska föras ut i en rök- eller imkanal som inte längre är i bruk måste du ha tillstånd av sotaren.

Säkerhetsanvisningar och varningar

Rengöring och skötsel

▶ Ångan i en ångrengörare kan tränga fram till spänningsledande delar och orsaka kortslutning.

Använd därför aldrig ångrengörare vid rengöring av fläkten.

Tillbehör och reservdelar

▶ Använd bara originaldelar från Miele. Om ej godkända tillbehör används gäller inte längre garanti och/eller produktansvar och Miele kan inte längre garantera att säkerhetsbestämmelserna uppfylls.

▶ Endast om originalreservdelar används garanterar Miele att alla säkerhetskrav uppfylls.

▶ Miele garanterar tillgängligheten av reservdelar till din fläkt i upp till 15 år (minst 10 år) efter att modellserien har utgått ur sortimentet.

Transportförpackning

Förpackningen skyddar maskinen mot transportskador. Förpackningsmaterialen är valda med hänsyn till miljön och är därför återvinningsbara.

Förpackning/emballage som återförs till materialkretsloppet innebär minskad råvaruförbrukning. Lämna till materialspecifika återvinningscentraler om möjligt. Din Miele-återförsäljare kan ta tillbaka förpackningen.

Hantering av uttjänt maskin

Uttjänade elektriska och elektroniska produkter innehåller i många fall material som kan återanvändas. Men de innehåller även skadliga ämnen som är nödvändiga beståndsdelar för produktens funktion och säkerhet. Om sådana ämnen hamnar i hushållsavfallet eller hanteras på fel sätt kan det medföra skador på människors hälsa och på miljön. Kasta därför på inga villkor den uttjänade produkten i hushållsavfallet.



Lämna in uttjänade elektriska och elektroniska produkter till en återvinningsstation. Du är själv ansvarig för att radera eventuella personliga uppgifter som kan stå på maskinen. Du har en lagstadgad skyldighet att plocka ur gamla batterier och lampor som inte sitter fast i produkten. Ta dem till ett lämpligt uppsamlingsställe, där de kan lämnas in. Se till att den uttjänade produkten förvaras barnsäkert tills den lämnas in för omhändertagande.

Översikt över fläkten

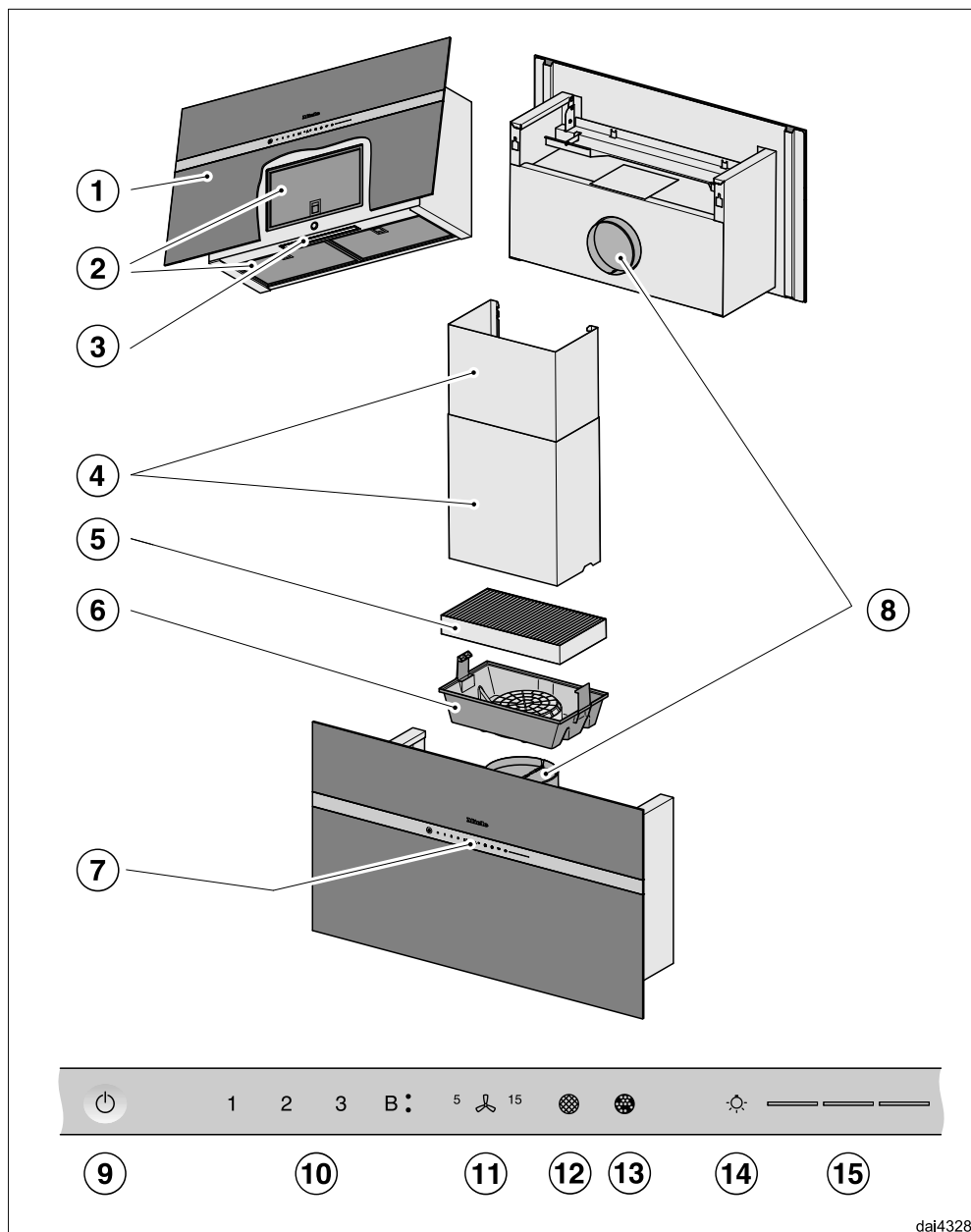

- ① Ångskärm
- ② Fettfilter
- ③ Hällbelysning
- ④ Skorsten
Extra tillbehör
Endast frånluftsdrift
- ⑤ Kolfilter
Kolfilter som kan återanvändas en gång eller återaktiveras
Extra tillbehör för cirkulationsdrift
- ⑥ Kolfilterkassett
- ⑦ Manöverpanel
- ⑧ Frånluftsanslutning
Luften kan alternativt ledas ut baktill eller uppåt.
Vid cirkulationsdrift kan frånluften bara ledas ut uppåt.
- ⑨ Touchknapp för att koppla in och stänga av fläkten
- ⑩ Touchknappar för att koppla in och stänga av fläkten och ställa in fläkteffekt
- ⑪ Touchknapp för funktionen Fortsatt drift
- ⑫ Touchknapp för fettfiltrens drifttidsräknare
- ⑬ Touchknapp för kolfiltrets drifttidsräknare
- ⑭ Touchknapp för att tända/släcka/dimra hällbelysningen
- ⑮ Touchknappar för val och visning av belysningslägen

Funktionsbeskrivning

Beroende på typ av fläkt är följande funktioner möjliga:

Frånluftsdrift



Luften som har sugits upp renas genom fettfiltren och leds ut.

Cirkulationsdrift

(endast med kolfilter som extra tillbehör, se avsnittet “Tekniska data”)



Luften som har sugits upp renas genom fettfiltren och passerar sedan genom ett kolfilter innan den leds ut. Luften leds sedan tillbaka in i köket.

dab0984a

dab0984b

Skriv på fronten (Blackboard edition)

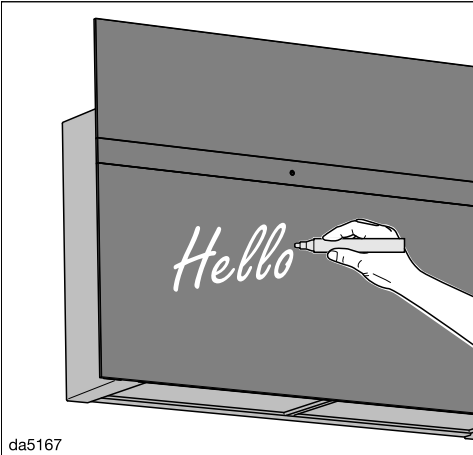

På produktens front av satinerat säkerhetsglas kan du skiva och rita. Du kan till exempel lämna meddelanden till din familj.

Innan du börjar skriva på glasfronten rekommenderar vi att du torkar av den med en fuktig mikrofibertrasa för glas som du har sköljt i ljummet vatten. Torka sedan av den med en mjuk trasa.

 Risk för skador om felaktiga produkter används för att skriva med.

Skriv aldrig på glasfronten med bläckpennor, färgpennor, blyertspennor, korrekturpennor, vaxkritor, oljekritor, filtspennor (som till exempel permanenta tuschpennor, överstrykningspennor, märkpennor och så vidare). Dessa är svåra att ta bort eller kan inte tas bort alls från glasfronten. Använd bara rekommenderade produkter som kan användas till att skriva på glasfronten för att vara säker på att de är lätta att torka bort.

För att skriva på glasfronten rekommenderar vi följande:

- flytande kritstift (extra tillbehör)
- konventionella väggnkritor

 Skaderisk på grund av felaktig rengöring.

Glasfronten kan missfärgas eller ändras om glasfronten rengörs punktvis, om smuts tas bort utan vätska eller om felaktigt rengöringsmedel används.

För att bibehålla glasytans kvalitet, beakta anvisningarna i avsnittet "Rengöring och skötsel".

Första gången produkten används



Välj frånlufts- eller cirkulationsdrift

Fläkten är avsedd för frånlufts- och cirkulationsdrift. Fläktens effekt anpassas till den valda funktionen. Vid leverans är den inställd på cirkulationsdrift. För frånluftsdrift måste du bygga om fläkten.

Deaktivera drifttidsräknaren för kolfiltret för att ställa om till frånluftsdrift.

- Tryck på På/Av-knappen .

Alla symboler lyser med minskad ljusstyrka.

- Håll knappen för Fortsatt drift  5^s 15^s intryckt tills symbolerna för fettfilter  och kolfilter  lyser.

- Tryck på symbolen för kolfilter .

Kolfiltersymbolen  och en av kontrollamporna för fläkteffekt blinkar.

- Tryck på knappen **B**.
- Bekräfta valet med knappen för kolfilter .

Alla kontrollampor släcks.

Frånluftsdrift är inställd.

Om ingen bekräftelse görs inom 4 minuter behålls den gamla inställningen.

Ställa in Miele@home

Förutsättning:

- ett wifi-nätverk
- appen Miele
- ett användarkonto hos Miele. Användarkontot kan du skapa i appen Miele.

Din fläkt är utrustad med en integrerad wifi-modul. Anslut fläkten till ditt wifi-nätverk. Därefter är det möjligt att styra fläkten via appen Miele.

Om även din Miele håll ingår i hemnätverket, kan du använda fläktens automatiska styrning med Con@ctivity-funktionen.

Kontrollera att signalen från ditt nätverk är tillräckligt stark där fläkten finns.

Du kan skapa anslutningen till ditt wifi-nätverk med appen Miele eller via WPS.

Första gången produkten används

Tillgänglighet Miele@home

Vilka funktioner du kan använda i Miele-appen beror på vilka Miele@home-servicetjänster som är tillgängliga i ditt land.

Servicetjänsten för Miele@home finns inte i alla länder.

Gå till Miele's hemsida www.miele.se för information om tjänstens tillgänglighet.

Appen Miele

Appen Miele kan laddas ner utan kostnad från App Store® eller Google Play™.



Ansluta via app

Du kan upprätta nätverksförbindelsen med appen Miele.

- Installera appen Miele på din mobila enhet.

För att göra en inloggning behöver du:

1. lösenordet till ditt wifi-nätverk
2. lösenordet till fläkten.



Lösenordet för fläkten består av de sista 9 siffrorna i tillverkningsnumret. Du hittar numret på typskylten.

Om du tar ut fettfiltren så hittar du typskylten.



- Logga in maskinen i appen. Följ inloggningsstegen.



Om en uppmaning visas att aktivera fläktens wifi gör du följande:

Första gången produkten används

- Tryck på På/Av-knappen .

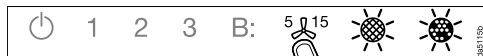
Alla symboler lyser med minskad ljusstyrka.



- Håll knappen för Fortsatt drift  intryckt tills symbolerna för fettfilter  och kolfilter  lyser.



- Tryck på knappen **2**.

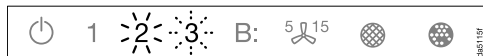

2 lyser ihållande, **3** blinkar.

Fläkten är beredd för anslutning de kommande 2 minuterna.



- Följ stegen i appen.

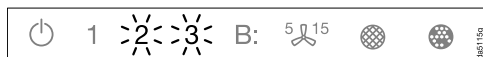

Efter lyckad anslutning lyser **2** och **3** ihållande.

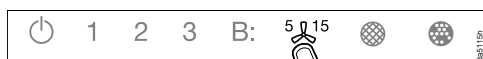

- Lämna anslutningsläget på fläkten genom att trycka på knappen Fortsatt drift .

Fläkten kan nu manövreras via appen.



Ansluta via WPS

Din wifi-router måste ha möjlighet till WPS (WiFi Protected Setup).

- Tryck på På/Av-knappen .

Alla symboler lyser med minskad ljusstyrka.



- Håll knappen för Fortsatt drift  intryckt tills symbolerna för fettfilter  och kolfilter  lyser.

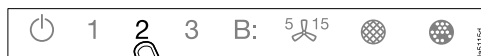

- Tryck på knappen **2**.

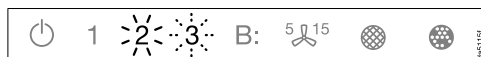

2 lyser ihållande, **3** blinkar.

Wifi-anslutningen måste startas samtidigt på fläkten och på WPS-routern.

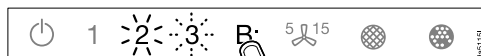

- Tryck efter några sekunder på knappen **B** på fläkten.

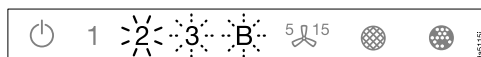

Efter en kort tid lyser **2** ihållande, **3** och **B** blinkar.

Fläkten är beredd för anslutning under följande två minuter.

Första gången produkten används



- Starta WPS-anslutningen på din wifi-router.

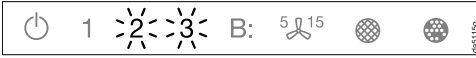

Efter lyckad anslutning lyser **2** och **3** ihållande.



- Lämna anslutningsläget på fläkten genom att trycka på knappen Fortsatt drift $5 \text{ } \text{15}$.

Fläkten kan nu manövreras via appen.

Om det inte gick att ansluta kan det bero på att du inte aktiverade WPS på din router tillräckligt snabbt. Upprepa stegen ovan.

Tips! Om det inte är möjligt att ansluta via WPS på din wifi-router kan du i stället ansluta via Miele-appen.

Logga ut wifi (återställa till fabriksinställning)

För att upprätta en ny wifi-anslutning, måste först den befintliga anslutningen avslutas.

- Tryck på På/Av-knappen ⏻ .

Alla symboler lyser med minskad ljusstyrka.



- Håll knappen för Fortsatt drift $5 \text{ } \text{15}$ intryckt tills symbolerna för fettfilter ☉ och kolfilter ☉ lyser.

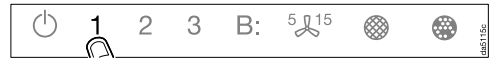

- Tryck på knappen **1**.



Vid en befintlig wifi-anslutning lyser **2** och **3** ihållande.

Fläkten är beredd för frånkoppling de nästa två minuterna.

Första gången produkten används

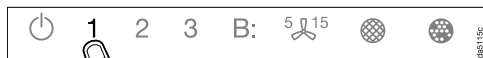

- Tryck på knappen **1**.



- 2** lyser ihållande och **3** blinkar.

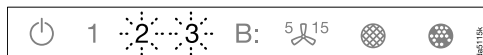

- Efter några sekunder blinkar **2** och **3**.
Anslutningen är avslutad.

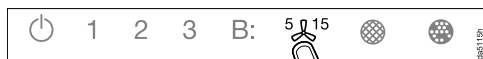

- Lämna frånkopplingsläget på fläkten genom att trycka på knappen Fortsatt drift **5**.

Wifi-anlutningen är avbruten. En ny anslutning kan upprättas.

Ställa in Con@ctivity

Con@ctivity gör Miele fläkt och Miele håll kommunikierbar. Det möjliggör en automatisk styrning av fläkten beroende av driftläget på Miele hällen.

- När du startar en kokzon, startar också kokhållsbelysningen och fläkten snart.
- Fläkten väljer automatiskt läge under matlagningen. Effektläget på fläkten beror på hur många kokzoner som är startade och deras effektlägen.
- Efter matlagningen stängs fläkten av och hållbelysningen släcks automatiskt efter en viss eftergångstid.

Detaljerad information om detta finns i avsnittet "Använda fläkten".

Första gången produkten används

Con@ctivity via wifi-nätverket hemma (Con@ctivity 3.0)

Förutsättning:

- Wifi-nätverk i hemmet
- Wifi-kompatibel håll från Miele

- Anslut fläkten och hällen till wifi-nätverket (se avsnittet "Ställa in Miele@home").

Con@ctivity-funktionen aktiveras automatiskt.

Con@ctivity via en wifi-radioförbindelse (Con@ctivity 3.0).

Förutsättning:



- wifi-kompatibel Miele-häll

Om du inte har ett hemnätverk kan du skapa en direktanslutning mellan hällen och fläkten.

- Tryck på På/Av-knappen .

Alla symboler lyser med minskad ljusstyrka.



- Håll knappen för Fortsatt drift  intryckt tills symbolerna för fettfilter  och kolfilter  lyser.

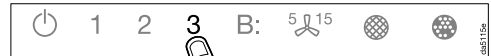

- Tryck på knappen **3**.

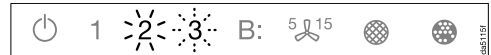

2 lyser ihållande, **3** blinkar.

Fläkten är beredd för anslutning de kommande 2 minuterna.

Första gången produkten används

- Starta wifi-anslutningen på hällen. Information om hur du ska gå till väga hittar du i bruksanvisningen till hällen.

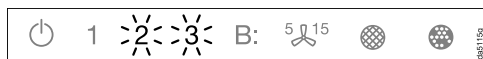

Efter lyckad anslutning lyser **2** och **3** ihållande.



- Lämna anslutningsläget på fläkten genom att trycka på knappen Fortsatt drift $5/15$.

Con@ctivity är nu aktiverat.

Om det finns en direkt wifi-anslutning kan hällen och fläkten inte ingå i ett hemnätverk. Bryt den direkta anslutningen om du istället vill ansluta till hemnätverket (se "Logga ur wifi").

Upprepa anslutningen



Om anslutningen inte kan göras så blinkar **2** och **3**, eller så avbryts processen av fläkten.

- Bryt anslutningen på fläkten (se "Logga ut wifi") och på hällen.
- Upprepa anslutningen.

Användning (automatisk drift)

När Con@ctivity-funktionen är aktiverad arbetar fläkten alltid i automatdrift (se avsnittet “Första gången fläkten används – Ställa in Con@ctivity”).

Om du vill använda fläkten manuellt, se avsnittet “Användning (manuell drift) – Laga mat utan Con@ctivity-funktion”.

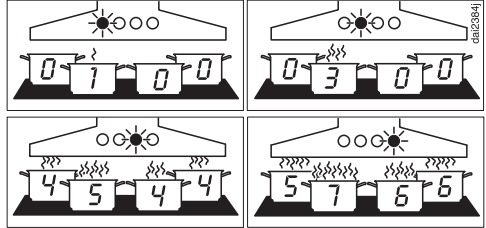

Exempel för fläktläge 1 till B

■ Öppna ångskärmen.

När ångskärmen är öppen sugs matos upp optimalt.

Laga mat med Con@ctivity-funktionen (automatisk drift)

■ Starta en kokzon på önskat läge.

Belysningen tänds.

Efter några sekunder startar fläkten, först kort på läge 2 för att sedan byta till läge 1.

Fläkten väljer automatiskt läge under matlagningen.

Hällens sammanlagda inställda effekt, alltså antalet inställda kokzoner och effekten på kokzonerna, är betydande för vilket läge fläkten väljer.

Om du skulle öka värmen på kokzonerna eller starta flera kokzoner så kommer också fläktens effekt att öka.

Skulle du sänka värmen eller stänga av några kokzoner så sänks fläktens effektläge.

Reaktionstid

Fläkten kommer reagera med en fördröjning eftersom en ändring av effektläget inte nödvändigtvis behöver leda till mer eller mindre matos.

Eftersom hällen överför information till fläkten i intervaller kan det leda till fördröjningar.

En reaktion kommer dock inom några sekunder eller några minuter.

Användning (automatisk drift)

Stekning

- Om du till exempel värmer upp en stekpanna på högsta läget för att steka på något. Sedan efter cirka 10 sekunder till 4 minuter sänker du värmen igen (60 sekunder till 5 minuter på en HighLight-häll).

Fläkten känner av när mat steks.

Fläkten startas och kommer att växla ner till fläktläge 3 efter att värmen på hällen har sänkts och kommer sedan att stanna på den effekten i cirka 5 minuter.

Sedan kommer fläkteffekten att bestämmas av Con@ctivity-funktionen.

Du kan också på förhand manuellt välja ett annat fläktläge.

Stänga av

- Stäng av alla kokzoner.

Fläkten kommer inom de närmsta minuterna att stegvis sänka effekten för att till sist att stängas av helt.

På så vis renas luften från ånga och matos som eventuellt finns kvar efter matlagningen.

- Fläkten kommer direkt att koppla tillbaka till läge 3 från boosterläget.
- När fläkten går på läge 3 så kommer den efter cirka 1 minut att gå tillbaka till läge 2.
- Från läge 2 går den efter 2 minuter tillbaka till läge 1.
- Efter 2 minuter på läge 1 kommer fläkten stängas av.
- Efter ytterligare 30 sekunder släcks belysningen.

Tillagningen är klar.

Lämna automatdriften medan du lagar mat

Du kan lämna automatdriften under tiden du lagar mat om du

- manuellt väljer ett annat fläktläge
- stänger av fläkten manuellt eller
- aktiverar funktionen Fortsatt drift . Fläkten kommer att stängas av efter den valda eftergångstiden, lampan fortsätter att lysa.

Nu kan du manövrera fläkten manuellt (se avsnittet "Användning (manuell drift)").

Återgå till automatdrift

Fläkten kommer gå tillbaka till automatdrift

- om du efter ett manuellt val av ett fläktläge inte aktiverar fläkten under cirka 5 minuter
- det manuellt valda fläktläget motsvarar det automatiska driftläget igen
- fläktmotorn och hällen har varit avstängda i minst 30 sekunder. När du kopplar in hällen nästa gång så kommer automatdriften att starta automatiskt.

Du kan också använda fläkten manuellt under hela tiden som du lagar mat.

- Starta fläkten **innan** hällen.

Om fläktmotorn och hällen har varit avstängda i minst 30 sekunder efter matlagning, så kommer automatdriften att starta automatiskt nästa gång du startar hällen.

Manuell användning

Laga mat utan Con@ctivity-funktionen (manuell användning)

I följande lägen ska fläkten användas manuellt:

- Con@ctivity-funktionen är avaktiverad.
- Du har avaktiverat Con@ctivity-funktionen (se avsnittet "Användning (automatisk drift) –Pausa automatdriften").

- Öppna ångskärmen.

När ångskärmen är öppen sugs matosen upp optimalt.

Starta fläkten

Starta fläkten så fort du börjar laga mat. På så vis fångas matos upp från början.

För lättare till starkare matos och lukt kan du välja mellan lägena **1** till **3**.

För tillfällig kraftig matosutveckling, till exempel vid stekning, rekommenderas effektläge **B** som intensivläge.

- Tryck på På/Av-knappen .

Alla symboler lyser med minskad ljusstyrka.

- Tryck på en av knapparna **1** till **B**.

Fläkten ställs in på önskad effekt.

Välja det andra boosterläget

- När du väljer boosterläget så lyser symbolen **B•**. Om du vill öka effektläget ytterligare så trycker du åter på knappen **B**.

Symbolen **B•** lyser.

Det andra boosterläget är aktiverat. Lufteffekten ökar en kortare stund.

Gå tillbaka till boosterlägen

Om Powermanagement är aktiverat (förinställt), går det första boosterläget **B•** automatiskt tillbaka till läge **3** efter 5 minuter.





Det andra boosterläget **B•** går tillbaka efter 2 minuter (även när Powermanagement är avaktiverat).

Välja eftergångstid

Låt fläkten fortsätta att gå några minuter efter avslutad matlagning. På så vis renas luften från ånga och matos som eventuellt finns kvar efter matlagningen.

Då undviks rester i fläkten och eventuella lukter som då kan uppstå.

Med funktionen Fortsatt drift stängs fläkten av automatiskt efter en förvald tid.

- Tryck på touchknappen Fortsatt drift  efter matlagningen medan fläkten fortfarande är igång.
- En gång: fläkten stängs av efter 5 minuter ( lyser).
- Andra gången: fläkten stängs av efter 15 minuter ( lyser).
- Om du trycker på knappen för Fortsatt drift  igen förblir fläkten igång ( slocknar).

Stänga av fläkten

- När du åter trycker på knappen för det aktiva effektläget så stängs fläkten av.

Tända och dimra hållbelysningen



Du kan tända, släcka och dimra hållbelysningen oberoende av fläkten.

- Tryck på På/Av-knappen .

Alla symboler lyser med minskad ljusstyrka.

- Tryck kort på knappen belysning .

Belysningen kopplas in på maximal ljusstyrka. Alla 3 staplar bredvid belysningsknappen  lyser.

- Håll knappen för belysning  intryckt medan belysningen är tänd. Ljusstyrkan blir svagare tills du släpper knappen.
- Om du trycker in knappen för hållbelysning  på nytt och håller den intryckt blir ljusstyrkan starkare tills du släpper den.
- Du kan även välja mellan 3 ljusstyrkor genom att röra på stapeln bredvid belysningsknappen .

Släcka hållbelysningen

- När du åter trycker på belysningsknappen  så släcks hållbelysningen.

Manuell användning

Powermanagement

Fläkten har funktionen “Powermanagement”. Powermanagement är till för att spara energi. Det ser till att fläkten automatiskt stängs av och att belysningen släcks.

- Om boosterläget är inkopplat, sänks effektläget automatiskt till läge 3 efter 5 minuter.
- Om fläkten har effektläge 3, 2 eller 1 kommer den efter 2 timmar att sänkas ett läge i taget i steg om 30 minuter tills den är avstängd.
- Den tända hållbelysningen släcks automatiskt efter 12 timmar.

Säkerhetsavstängning

Om powermanagement är avaktiverat så kommer fläkten och hållens belysning att stänga av sig själv efter 12 timmar.

- Tryck på knappen På/Av  för att starta igen.

Ändra drifttidsräknaren för fettfiltret



Du kan anpassa drifttidsräknaren till dina matlagingsvanor.

Vid leverans är ett rengöringsintervall på 30 timmar inställt.

- En kortare tid på 20 timmar är lämplig om du steker och friterar mycket.
- Även om du inte lagar mat så ofta är det ändå bra med ett kortare rengöringsintervall. Det kortare intervallet förhindrar att fett som har samlats hårdnar och försvårar rengöringen.
- Du kan välja ett intervall på 40 eller 50 timmar om du regelbundet lagar fettsnål mat.

- Tryck på På/Av-knappen .

Alla symboler lyser med minskad ljusstyrka.

- Håll knappen för Fortsatt drift  intryckt tills symbolerna för fettfilter  och kolfilter  lyser.

- Tryck på symbolen för fettfilter .

Fettfiltersymbolen  och en av kontrollamporna för fläkteffekt blinkar.

1 till **B** visar den inställda tiden:

1	20-timmarsvisning
2	30-timmarsvisning
3	40-timmarsvisning
B	50-timmarsvisning

- Genom att trycka på siffrorna så väljer du önskad tid.
- Bekräfta valet med knappen för fettfilter . Om ingen bekräftelse görs inom 4 minuter behålls den gamla inställningen.

Ändra inställningar

Deaktivera eller ändra kol-filtrets drifttidsräknare

Kolfiltren behövs för cirkulationsdrift.



Du kan anpassa drifttidsräknaren till dina matlagningssvanor.

För frånluftsdriften måste den avaktiveras.

Vid leverans är ett bytesintervall på 180 timmar inställt.

- Tryck på På/Av-knappen .

Alla symboler lyser med minskad ljusstyrka.

- Håll knappen för Fortsatt drift  intryckt tills symbolerna för fettfilter  och kolfilter  lyser.

- Tryck på symbolen för kolfilter .

Kolfiltersymbolen  och en av kontrollamporna för fläkteffekt blinkar.

1 till **B** visar den inställda tiden:

1 120-timmarsvisning

2 180-timmarsvisning

3 240-timmarsvisning

B avaktiverad

- Genom att trycka på siffrorna så väljer du önskad tid.
- Bekräfta valet med knappen för kolfilter . Om ingen bekräftelse görs inom 4 minuter behålls den gamla inställningen.

Avaktivera powermanagement



Tänk på att en avaktivering kan leda till en högre energiförbrukning.



Aktivera/avaktivera powermanagement

- Tryck på På/Av-knappen .

Alla symboler lyser med minskad ljusstyrka.

- Håll knappen för fortsatt drift  intryckt.

Efter ett par sekunder tänds symbolerna för fettfilter  och kolfilter  och efter ytterligare 5 sekunder tänds indikeringen **1** på kontrollampen för fläkteffekt.

- Tryck sedan på följande touchknappar efter varandra
 - knappen Belysning ,
 - touchknappen **1** och åter
 - knappen Belysning .

Om Powermanagement är aktiverat lyser **1** och **B** ihållande.

Är det avaktiverat blinkar **1** och **B**.

- Tryck på knappen **1** för att avaktivera Powermanagement.

1 och **B** blinkar.

- Tryck på knappen **B** för att aktivera funktionen.

Lamporna **1** och **B** lyser konstant.

- Bekräfta valet med knappen för Fortsatt drift .

Alla kontrollampor släcks.

Om ingen bekräftelse görs inom 4 minuter bibehålls den gamla inställningen.



Knappljud

När du väljer en funktion med touchknapparna hörs en kort ljudsignal som bekräftelse.

Ljudsignalen kan stängas av.

- Tryck på På/Av-knappen .

Alla symboler lyser med minskad ljusstyrka.

- Håll knappen för Fortsatt drift ⁵ ¹⁵ intryckt tills symbolerna för fettfilter  och kolfilter  lyser.

- Tryck på knappen **B**.

Ljudsignalen är avstängd.

- Om du vill koppla in ljudsignalen igen, så gör du på samma sätt.

Om strömmen till fläkten har varit bruten eller det har varit ett strömavbrott, så är ljudsignalen åter aktiverad, beroende på den senaste inställningen.

Energispartips

Den här fläkten arbetar väldigt effektivt och energisparande.

- Se till att köket är ordentligt ventilerat när du lagar mat. Om inte tillräckligt med luft tillförs vid frånluftsdrift kommer inte fläkten att arbeta effektivt och driftljudet blir högre.
- Laga mat på så låg effekt som möjligt. Lite matos betyder också lägre effektläge på fläkten och därmed lägre energiförbrukning.
- Rengör eller byt filtret med regelbundna intervall. Väldigt smutsiga filter minskar effekten, är inte lika hygieniskt och bidrar till en ökad brandrisk.
- Använd Con@ctivity-funktionen. Fläkten startar och stängs av automatiskt. Den kommer att välja det perfekta effektläget för alla tillfällen samtidigt som den drar så lite energi som möjligt.
- Om du använder fläkten manuellt så beakta följande:
 - Kontrollera det valda effektläget på fläkten. Det räcker ofta med ett lägre effektläge. Använd bara Booster-läget när det behövs.
 - Om det osar väldigt mycket kan du redan tidigt höja effektläget. Det är mycket effektivare än att låta fläkten gå längre för att få upp os som redan spritt ut sig i köket.
 - Tänk på att stänga av fläkten efter matlagningen igen. Använd funktionen Fortsatt drift om det fortfarande är kvar ånga och lukt i köket efter matlagning. Fläkten stänger automatiskt av sig efter en vald tid.

 Bryt alltid strömmen till fläkten före rengöring och skötsel (se avsnittet "Säkerhetsanvisningar och varningar").

Hölje

Allmänt

 Fläktens ytor och knappar är känsliga mot repor. Följ därför nedanstående rengöringsanvisningar.

- Använd endast en disktrasa, diskmedel och varmt vatten för att rengöra fläktens ytor och knappar.
- Torka därefter ytorna torra med en mjuk trasa.

Använd inte

- rengöringsmedel som innehåller soda, syra, klorid eller lösningsmedel
- skurmedel, hårda disksvampar eller gamla disksvampar som innehåller rester av skurmedel.

Särskilda anvisningar för glasfronten (Blackboard)

- För rengöring av glasytorna kan du använda ett vanligt fönsterputsmedel.

Om du använder ett glasrengöringsmedel med tillsatser, som till exempel citron eller liknande, kan det hända att ytan blir randig. Använd ett lätt alkoholhaltigt glasrengöringsmedel som inte innehåller några tillsatser.

Fettfilter

 Brandrisk
Fettfilter med för mycket fett är brännbara.
Rengör fettfiltren med regelbundna mellanrum.

De återanvändbara fettfiltren av metall fångar upp alla fasta partiklar i matoset (fett, damm med mera) och förhindrar att fläkten blir smutsig.

Fettfiltren måste rengöras regelbundet.

Väldigt smutsiga fettfilter minskar sug-effekten och leder till att fläkten och köket blir smutsigare.

Rengöring och skötsel

Rengöringsintervall

Fettrester som inte tas bort förhårdnar så småningom och blir svåra att få bort. Därför är det bra att göra rent fettfiltren var tredje-fjärde vecka.

När symbolen för fettfiltren  börjar lysa påminner drifttidsräknaren dig om att göra rent fettfiltren.

Ta ut fettfiltret

 Var försiktig när du tar ut filtret så att det inte ramlar ner.

Både filtret och hällen kan i sådana fall ta skada.

Håll i fettfiltret ordentligt när du ska ta ut det.

Fläkten har ett fettfilter på framsida bakom ångskärmen och två fettfilter på undersidan. Rengör alltid alla fettfilter.

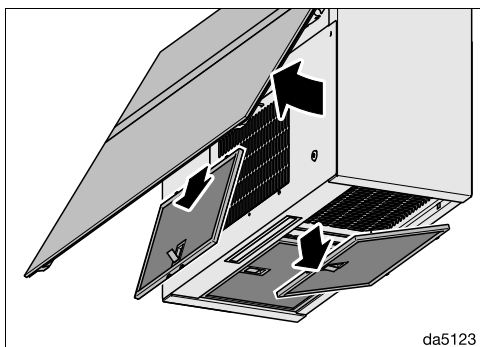

- Öppna ångskärmen.
- Öppna fettfiltrets spärr, sväng ut fettfiltret, haka loss det och ta ut det.

Rengöra fettfiltren för hand

- Rengör fettfiltren med en diskborste i varmt vatten med mild handdiskmedel i. Använd aldrig bara koncentrerat handdiskmedel.

Olämpliga rengöringsmedel

Olämpliga rengöringsmedel kan vid regelbunden användning skada filterytan. Använd inte följande rengöringsmedel:

- kalklösande rengöringsmedel
- skurmedel i pulver eller flytande form
- aggressiva allrengöringsmedel
- ugnsspray.

Diska fettfiltren i diskmaskin

⚠ Skaderisk vid för höga temperaturer i diskmaskinen.

Fettfiltren kan bli oanvändbara på grund av för höga temperaturer, till exempel genom att de ändrar form. Välj ett program som inte överskrider den rekommenderade temperaturen. Följ instruktionerna i diskmaskinens bruksanvisning.

- Placera fettfiltren lodrätt eller lutande i underkorgen. Se till att spolarmen kan röra sig fritt.
- Använd ett vanligt diskmedel som går att köpa i handeln.
- Välj ett program med en disktemperatur på maximalt 65 °C.

Beroende på vilket maskindiskmedel som används kan fettfiltrens insida få bestående missfärgningar. Detta inverkar inte på filtrens funktion.

Efter rengöringen

- Lägg fettfiltren på tork på ett underlag som suger upp fukten bra.
- Medan fettfiltren är nedmonterade ska du noggrant rengöra tillgängliga delar av höljets insida. Därmed förebygger du brandrisk.
- Sätt tillbaka fettfiltren. Se till att spärren pekar utåt när fettfiltret sätts in.

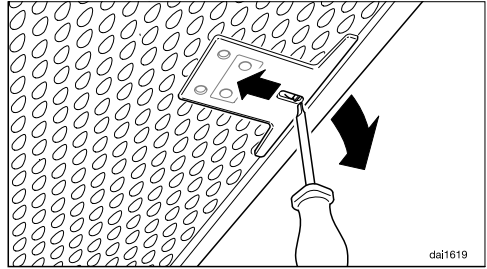

- Om fettfiltren av misstag har satts in fel väg, så kan du låsa upp spärren med en liten skruvmejsel som sätts in genom öppningarna.

Återställa drifttidsräknaren för fettfiltret

De båda drifttidsräknarna måste nollställas efter rengöringen.

- Tryck på knappen för fettfilter  i ungefär 3 sekunder tills endast **1** blinkar.

Symbolen fettfilter  slocknar.

Byta fettfilter

En regelbunden användning och rengöring kan orsaka slitage på filterytorna.

Om du fastställer skador ska fettfiltret bytas ut.

Du kan beställa och köpa fettfilter hos Miele service (se slutet av denna bruksanvisning) eller hos din Miele-återförsäljare.

Rengöring och skötsel

Kolfilter

Vid cirkulationsdrift måste ett kolfilter användas till fettfiltren. Kolfiltret binder luktämnen som uppstår när du lagar mat.

Kolfiltret sätts in på ovansidan av fläkten.

Sätta i och byta kolfilter

- Ta ut kolfiltret ur förpackningen.

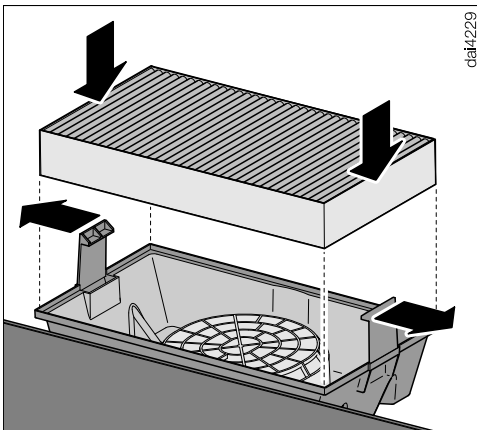

- Sätt tillbaka kolfiltret i kassetten.

Kolfilterkassetten är redan installerad eller medföljer fläkten.

Beakta medföljande monteringsanvisning för installationen.

Bytesintervall

- Byt alltid ut kolfiltret när det inte längre kan fånga upp lukter. Det ska dock åtminstone bytas var sjätte månad.

Drifttidsräknaren påminner dig om att byta kolfilter genom att symbolen för kolfilter  börjar lysa.

Återställa drifttidsräknaren för kolfilter

De båda drifttidsräknarna måste nollställas efter bytet.

- Tryck på knappen för kolfilter  i ungefär 3 sekunder medan fläkten är inkopplad tills bara fläkteffekt 1 blinkar.

Kolfiltersymbolen  släcks.

Slänga förbrukat kolfilter

- Kasta förbrukade kolfilter i hushållssoporna.

Återanvändbart kolfilter

Det finns ett återanvändbart kolfilter för denna fläkt. Det kan användas flera gånger genom att regenereras i ugnen.

- Se tillhörande bruksanvisning för användning.

Före installationen

 Läs igenom informationen i detta avsnitt och i avsnittet "Säkerhetsanvisningar och varningar" innan installationen påbörjas.

Ta bort skyddsfilmen

För att skydda fläktens delar mot transportskador är dessa försedda med en skyddsfilm.

- Avlägsna skyddsfilmen innan fläktens delar monteras. Du kan dra av den utan några verktyg eller hjälpmedel.

Installationsmaterial

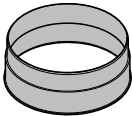

1 frånluftsanslutning

för frånluftsledning \varnothing på 150 mm

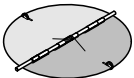

1 kallrasskydd

montering i motorenhetens utblåsningsanslutning (inte för cirkulationsdrift).

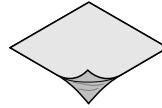

Täckfolie

för tätning av höljet



4 skruvar 5 x 60 mm och
4 pluggar 8 x 50 mm
för fästning på väggen.

 Skruvarna och pluggarna är avsedda för massiva murverk.

För andra väggkonstruktioner ska skruvar och pluggar som passar för materialet användas.

Kontrollera även att väggen har tillräcklig bärfkraft.

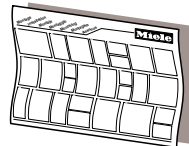

Monteringsplan

De enskilda monteringsstegen beskrivs i monteringsanvisningen.

Installation

Mått

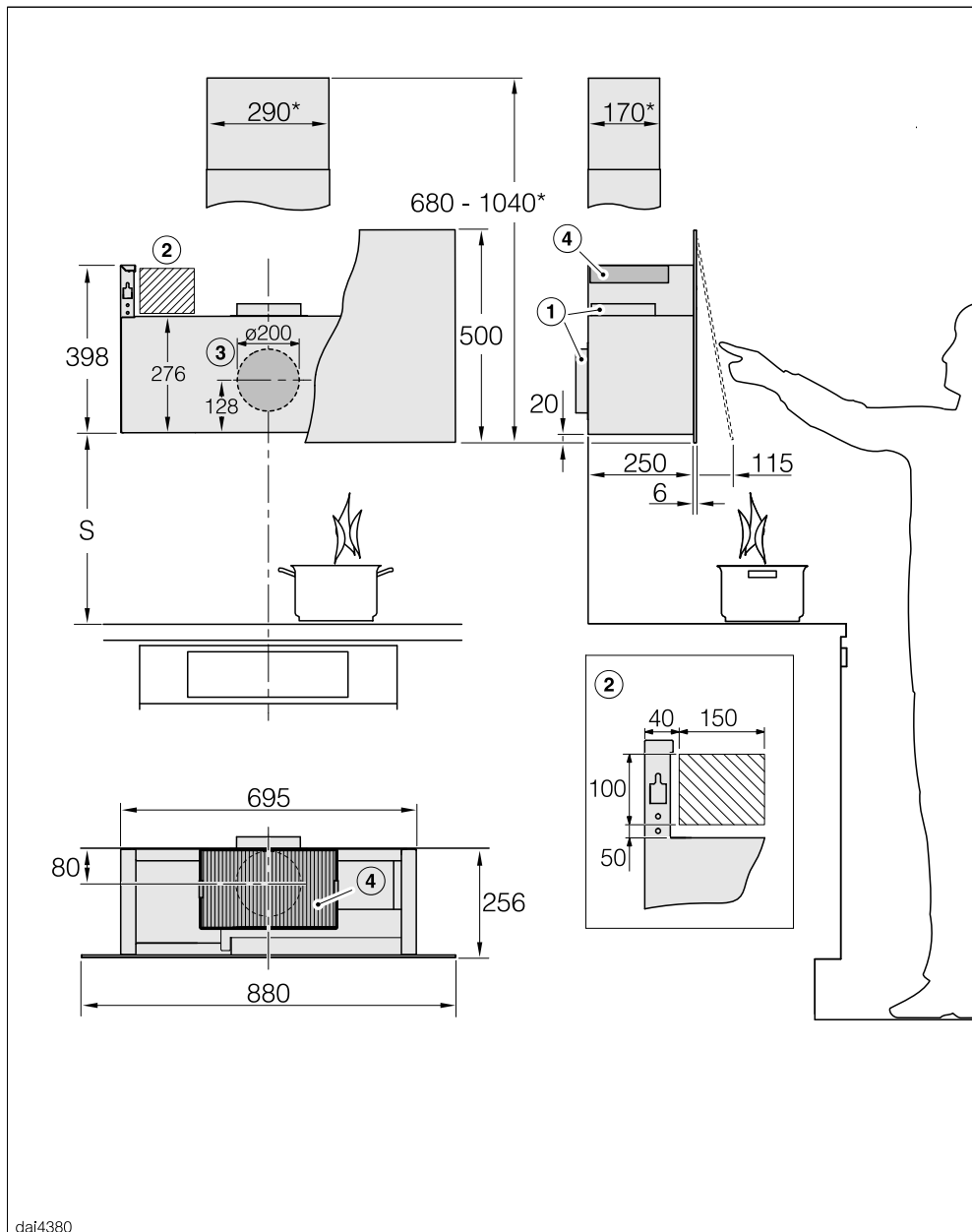

dai4380

Bilden är inte skalendig

- ① Frånluftsledning uppåt alternativt bakåt
- ② Rekommenderat område för nätanslutningen
- ③ Öppning för frånluftsledning \varnothing 200 mm, så att frånluftsledningen är rörlig i väggen
- ④ Ventilationsöppning vid cirkulationsdrift. Avståndet till innertak eller till inredningar som monterats ovanför fläkten ska vara minst 300 mm.

Frånluftsanslutning \varnothing 150 mm

* Installation med skorsten DADC 9000 (extra tillbehör). Beakta den möjliga området för frånluftsledningens öppning i tillhörande måttskiss.

Avstånd mellan häll och fläkt (S)

När du väljer avstånd mellan hällen och underkant på fläkten ska hälltillverkarens anvisningar följas.
Om inga större avstånd finns angivna ska minst följande säkerhetsavstånd hållas.
Se avsnittet "Säkerhetsanvisningar och varningar".

Häll	Minsta avstånd - S
Elektrisk häll	450 mm
Elektrisk grill, elektrisk fritös	650 mm
Gashäll med flera brännare med $\leq 12,6$ kW total effekt, ingen av brännarna har $> 4,5$ kW	650 mm
Gashäll med flera brännare $> 12,6$ kW och $\leq 21,6$ kW total effekt, ingen av brännarna har $> 4,8$ kW.	760 mm
Gashäll med flera brännare $> 21,6$ kW total effekt eller en av brännarna $> 4,8$ kW.	ej möjligt
Gashäll med en brännare med ≤ 6 kW effekt	650 mm
Gashäll med en brännare med > 6 kW och $\leq 8,1$ kW effekt	760 mm
Gashäll med en brännare med $> 8,1$ kW effekt	ej möjligt

Installation

Monteringsanvisningar

- Det ska vara möjligt att arbeta fritt vid spisen/hällen samtidigt som att fläkten ska kunna användas optimalt.
- Tänk på att matos fångas upp sämre ju större avståndet mellan spisen/hällen och fläkten är.
- För att matoset ska tas upp optimalt bör beaktas att fläkten täcker hällen. Fläkten ska monteras rakt över spisen/hällen, inte på sidan om.
- För att monteringen ska kunna utföras riskfritt och för eventuell framtida service måste monteringsplatsen vara lättillgänglig. Tänk särskilt på detta när det gäller omkringliggande skåp, väggar och så vidare.

Borrschema för väggmontering

- Beakta medföljande monteringsanvisning.

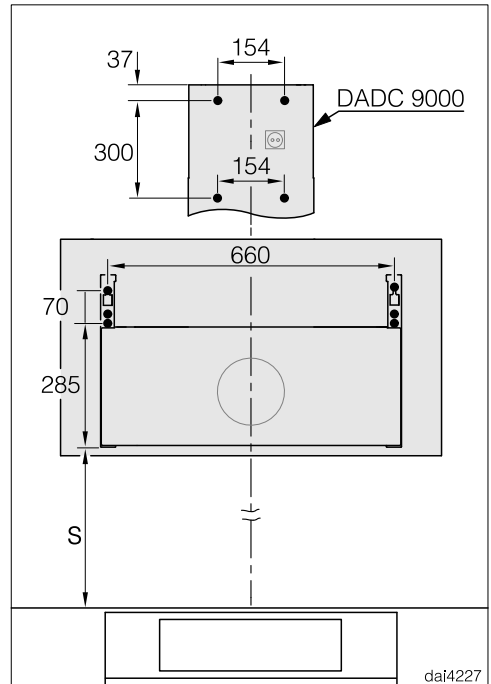

- Om det redan finns en bakre vägg som redan ska ha borrhålen färdiga måste avståndet mellan borrhålen anges (skruvar \varnothing 5 mm).

Frånluftsledning

 Under vissa omständigheter uppstår risk för förgiftning. Detta gäller särskilt om fläkten används samtidigt som värmekällor som är beroende av rumsluften.

Se avsnittet "Säkerhetsanvisningar och varningar".

Kontrollera med behörig sotare att frånluftsanslutningen är rätt utförd för att eliminera fara.

Använd endast glatta rör eller flexibla frånluftsslanger av godkänt icke brännbart material till frånluftsledningen.

Tänk på följande för att få största möjliga lufteffekt och lågt brus:

- Frånluftsledningens diameter får inte vara mindre än genomsnittet på frånluftsanslutningen (se avsnittet "Fläktens mått"). Detta gäller särskilt vid användning av platta kanaler.
- Frånluftsledningen måste vara så kort och rak som möjligt.
- Använd endast böjar med stor radie.
- Frånluftsledningen får inte vikas eller tryckas ihop.
- Alla anslutningar måste sitta fast och vara täta.
- Om frånluftsledningen har luckor så måste dessa öppnas när fläkten kopplas in.

Tänk på att allt som påverkar luftflödet negativt minskar effekten och höjer ljudnivån.

Ventilationskanal

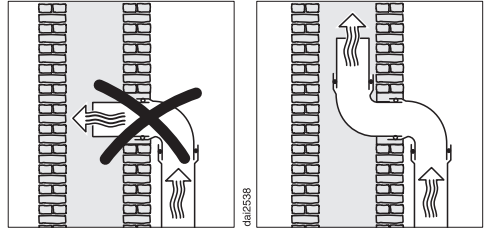

Om frånluften ska ledas in i en ventilationskanal måste genomföringsröret ligga i ventilationsriktningen.

Om ventilationskanalen används av flera fläktenheter måste dess tvärsnitt vara tillräckligt stort.

Installation

Kallrasskydd

- Använd ett kallrasskydd i frånluftssystemet.

Ett kallrasskydd ser till att det inte sker ett oönskat luftutbyte mellan rums- och ytterluft när fläkten är avstängd.

Om frånluften leds ut utomhus rekommenderar vi att installera ett Miele-teleskoprör eller en Miele-takgenomföring (extra tillbehör). Du har ett integrerat kallrasskydd.

Om inte ditt frånluftssystem har ett kallrasskydd, så kan det kallrasskydd som medföljer fläkten användas.

Kallrasskyddet sätts in i fläktens frånluftsanslutning.

Kondensvatten

Om frånluftledningen till exempel dras genom svala rum eller vindar kan det bildas kondensvatten i frånluftsledningen på grund av temperaturskillnader. Isolera frånluftsledningen för att minska temperaturskillnader.

Om frånluftsledningen dras vågrätt måste en lutning på minst 1 cm per meter hållas. Lutningen förhindrar att eventuellt kondensvatten rinner in i fläkten.

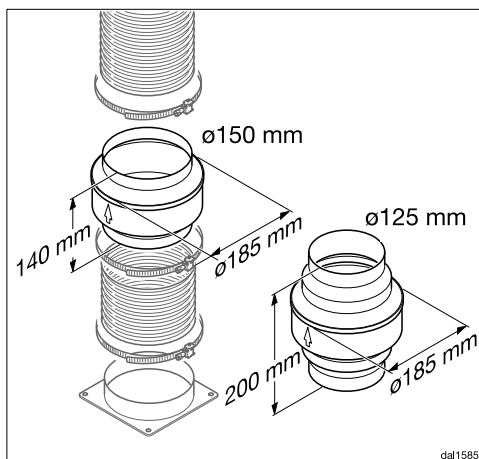

Förutom isoleringen av frånluftsledningen rekommenderar vi att en kondensvattenspärr installeras, som tar upp och förångar kondensvattnet.

Kondensvattenspärrar finns att köpa som extra tillbehör för frånluftsledningar med en diameter på 125 mm eller 150 mm.

Kondensvattenspärren måste installeras lodrätt så nära över fläktens utblåsningsanslutning som möjligt. Pilen på höljet visar utblåsningsriktningen.

Miele övertar inget produktansvar för funktionsfel eller skador som orsakats av en otillräcklig frånluftsledning.

Ljuddämpare

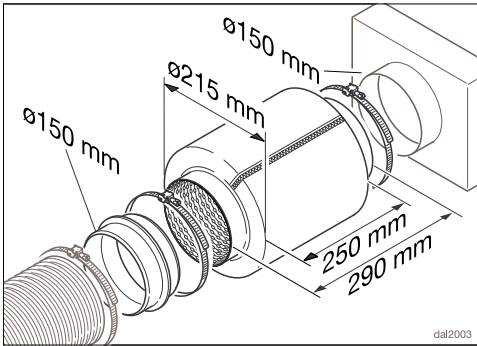

Som extra ljuddämpning kan en ljuddämpare installeras i frånluftsledningen (extra tillbehör).

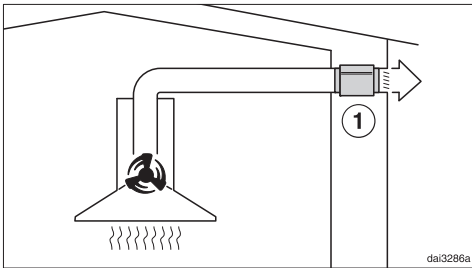

Under frånluftsdrift reducerar ljuddämparen såväl fläktljud utåt som ljud utifrån som tränger in i köket via frånluftsledningen (till exempel ljud från gatan). Ljuddämparen ska placeras så nära framför frånluftsutsläppet ① som möjligt.

Installation

Elanslutning

Fläkten är som standard "anslutningsklar" för anslutning till ett godkänt jordat uttag.

Om uttaget inte är går att komma åt eller om produkten ska ha fast anslutning, se till att det på installationsplatsen finns en avskiljningsanordning för varje pol.

 **Brandfara** på grund av överhettning.

Grenuttag och förlängningskablar kan leda till överbelastning på kablarna om de används med fläkten.

Använd av säkerhetsskäl inga grenuttag eller förlängningskablar.

Elanslutningen måste utföras enligt gällande föreskrifter.

Av säkerhetsskäl rekommenderar vi användning av en jordfelsbrytare av typen  i den tilldelade installationen för fläktens elektriska anslutning på uppställningsplatsen.

En skadad anslutningskabel får bara ersättas med en speciell anslutningskabel av samma modell (kan beställas hos Miele service). Av säkerhetsskäl får kablarna bara bytas av en auktoriserad fackman eller av Miele service.

Uppgifter om anslutningseffekt och säkring finns i denna bruksanvisning eller på typskylten. Jämför uppgifterna med uppgifterna för elanslutningen på uppställningsplatsen.

Hör efter med en elektriker vid tveksamhet.

Det är möjligt att tidvis eller permanent använda en fristående eller icke nätsynkron energiförsörjningsenhet (till exempel fristående elnätverk, backupsystem). Driften förutsätter att energiförsörjningsenheten följer föreskrifterna enligt EN 50160 eller liknande. De skyddsåtgärder som ska tas på uppställningsplatsen och i denna Miele-produkt vad gäller funktion och arbetssätt måste även säkerställas i fristående respektive icke nätsynkron drift. Vid behov ska åtgärderna ersättas med likvärdiga åtgärder i installationen. Exempelvis enligt det som står i aktuell publicering från VDE-AR-E 2510-2.

Under www.miele.se/c/hjalp-och-produktinformation-2303.htm och www.miele.se/c/reservdelar-och-tillbehor-24.htm får du mer information om hur du själv kan åtgärda fel och om Miele's reservdelar.

Få hjälp vid eventuella störningar

Om det uppstår fel som du själv inte kan åtgärda, var god kontakta din Miele återförsäljare eller Miele service.

Miele service kan du boka online under www.miele.se/service.

Du hittar kontaktuppgifterna på baksidan av den här anvisningen.

Service behöver modellbeteckning och tillverkningsnummer. Båda dessa uppgifter finns på typskylten.

Typskyltens plats på den externa fläktmotorn

Om du tar ut fettfiltren så hittar du typskylten.

Miele's garanti

Garantitiden för produkten är två år.

Du hittar mer detaljerad information om garantivillkoren i garantihäftet.

Tekniska data

Fläktmotor	230 W
Hällbelysning	3 W
Total anslutningseffekt	233 W
Nätspänning, frekvens	AC 230 V, 50 Hz
Säkring	10 A
Nätanslutningens längd	1,5 m
Vikt	20 kg

Wifi-modul

Frekvensband	2,400–2,4835 GHz
Maximal sändningseffekt	< 100 mW

Extra tillbehör för cirkulationsdrift

Kolfilter DKF 29 eller DKF 29-R (återanvändbart)

Konformitetsdeklaration

Härmed deklarerar Miele att denna fläkt uppfyller kraven i direktivet 2014/53/EU.

EU-konformitetsdeklarationens fulla text finns tillgänglig på www.miele.se under "Nedladdningsbara filer" på respektive produktsida.

För bruksanvisningar, service och information går du till Produktinformation under Kundservice på <https://miele.se/bruksanvisningar>. Ange produktens namn eller serienummer.

Anvisningar för jämförande tvätttester

Fastställande av energieffektivitet måste göras i frånluftsdrift. Vid leverans är fläkten inställd på cirkulationsdrift. Deaktivera drifttidsräknaren för kolfiltret för att ställa om till frånluftsdrift (se "Första idrifttagning").

Datablad för köksfläktar för hushållsbruk

enligt förordning (EU) nr. 65/2014 och förordning (EU) nr. 66/2014

MIELE	
Modellbeteckning	DA 9298 W Screen
Årlig energiförbrukning ($AEC_{fläkt}$)	21,3 kWh/år
Energieffektivitetsklass	A+++
Energieffektivitetsindex ($EEL_{fläkt}$)	28,6
Flödesdynamisk effektivitet ($FDE_{fläkt}$)	41,9
Flödesdynamisk klass	
A (effektivast) till G (minst effektiv)	A
Belysningseffektivitet ($LE_{fläkt}$)	116,7 lx/W
Belysningseffektivitetsklass	
A (effektivast) till G (minst effektiv)	A
Fettfiltreringseffektivitet	83,7%
Fettfiltreringseffektivitetsklass	
A (effektivast) till G (minst effektiv)	C
Uppmätt luftflödesvärde vid bästa effektivitetspunkt	405,8 m ³ /h
Luftflöde vid minimihastighet	210 m ³ /h
Luftflöde vid minimihastighet	418 m ³ /h
Luftflöde intensiv- eller boostinställning	915 m ³ /h
Max luftflöde (Q_{max})	915 m ³ /h
Uppmätt lufttryck vid bästa effektivitetspunkt	388 Pa
A-viktade ljudeffektutsläpp, vid minimihastighet	38 dB
A-viktade ljudeffektutsläpp, vid maxhastighet	53 dB
Luftburet akustiskt buller för A-viktade ljudeffektutsläpp vid minimi- och maxhastighet	70 dB
Uppmätt elektrisk ineffekt vid bästa effektivitetspunkt	104,5 W
effektförbrukningen i frånläge (P_o)	W
Effektförbrukning i standby-läge (P_s)	0,30 W
Märkeffekt för belysningssystemet	3,0 W
Genomsnittlig belysning över kokytan	350 lx
Tidsökningsfaktor	0,5

Miele AB
Industrivägen 20, Box 1397
171 27 Solna

Tel / Serviceanmälan:
08-562 29 000

www.miele.se

Tyskland

Miele & Cie. KG
Carl-Miele-Straße 29
33332 Gütersloh

DA 9298 W

sv-SE

M.-Nr. 12 264 450 / 01