





Bruks- og monteringsanvisning Vinskap



Bruks- og monteringsanvisningen **må** leses før oppstilling – installasjon – igangsetting. Da beskytter du deg mot person- og materiellskade.

Innhold

Sikkerhetsregler	4
Aktivt miljøvern	13
Energisparing	14
Beskrivelse av skapet	15
Betjeningspanel	15
Symbolforklaringer	16
Riktig bruk av døråpningshjelp	18
Tilbehør	19
Medfølgende tilbehør	19
Ekstraustyr	19
Inn- og utkobling av vinskabet	20
Betjening av vinskabet	20
Innkobling av vinskabet	20
Utkobling av vinskabet	21
Ved lengre fravær	21
Flere innstillinger	22
Låsefunksjon 	22
Akustiske signaler 	23
Displayets lysstyrke 	24
Optimal temperatur og luftkvalitet	25
Optimal temperatur	25
Innstilling av temperatur	26
Mulige innstillingsverdier for temperaturen	27
Temperaturindikator	27
Luftkvalitet og -fuktighet	27
Bruk av DynaCool (konstant luftfuktighet) 	28
Luftutskiftning ved hjelp av Active AirClean-filtre	29
Temperatur- og døralarm	30
Presentasjonslys	32
Inn- og utkobling av presentasjonslyset	32
Innstilling av lysstyrken til presentasjonslyset	32
Innstilling av belysningstid for presentasjonslyset	33
Lagring av vinflasker	34
Maks høyde på lagrede vinflasker	35

Trerister	35
Flytting av treristene	35
Tilpasning av treristene	36
Merking av treristene	37
Innsetting av dekorrist	37
Maksimal kapasitet	38
Automatisk avriming	39
Rengjøring og stell	40
Henvisninger til rengjøringsmidler	40
Før rengjøring av vinskabet	41
Innvendig rom, tilbehør, skapdør	41
Rengjøring av ventilasjonsarealer	42
Rengjøring av dørpakning	42
Etter rengjøringen	42
Active AirClean-filter	43
Utskiftning av Active AirClean-filtre	43
Hvis feil oppstår	45
Årsaker til støy	50
Service og garanti	51
Kontakt ved feil	51
EPREL database	51
Garanti	51
Installasjon	52
Oppstillingssted	52
Klimaklasse	53
Ventilasjon	53
Mulige utluftningsåpninger	54
Innbyggingsmål	55
Innbygging av vinskabet	55
Før innbygging av vinskabet	55
Elektrotilkobling	60
Informasjon for forhandlere	61
Messeinnstilling ■	61

Sikkerhetsregler

Dette vinskabet oppfyller de påbudte sikkerhetskravene. Bruk som ikke er forskriftsmessig, kan imidlertid føre til skader på personer og gjenstander.

Les bruks- og monteringsanvisningen nøye før du tar i bruk vinskabet. Den gir viktige opplysninger om innbygging, sikkerhet, bruk og vedlikehold. På denne måten beskytter du deg selv og unngår skader på vinskabet.

I henhold til internasjonal standard IEC 60335-1 ber Miele uttrykkelig om at kapittelet om installasjon av vinskabet samt sikkerhets-henvisninger og advarsler må leses nøye og følges.

Miele kan ikke gjøres ansvarlig for skader som skyldes at disse henvisningene ikke blir fulgt.

Ta vare på bruks- og monteringsanvisningen og gi den videre til en eventuell senere eier.

 Fare for skade fra glasskår.

I høyder over 1.500 m kan glasset i døren knuse på grunn av endring i lufttrykket.

Skarpe bruddstykker kan forårsake store skader.

Forskriftsmessig bruk

► Vinskapet er bestemt for bruk i husholdningen og på husholdningsliknende steder, som f.eks.

- i butikker, kontorer og lignende arbeidsomgivelser

- på gårdsbruk

- av kunder på hoteller, moteller, pensjonater og andre typiske bopmiljø.

Dette vinskapet er ikke beregnet på utendørs bruk.

► Vinskapet skal kun brukes innenfor rammen av hva som er vanlig innen husholdning, til lagring av vin.

Andre bruksområder er ikke tillatt.

► Vinskapet er ikke egnet for lagring eller kjøling av medikamenter, blodplasma, laboratoriepreparater eller lignende stoffer eller produkter iht. direktivet for medisinprodukter. Misbruk av vinskapet kan føre til skader på de lagrede varene eller at de forderes. Vinskapet er ikke egnet for drift i områder hvor det er fare for eksplosjon.

Miele er ikke ansvarlig for skader som skyldes ikke forskriftsmessig bruk eller feil betjening.

► Personer (inkludert barn), som på grunn av sin psykiske eller fysiske tilstand eller pga. sin uerfarenhet eller uvitenhet ikke er i stand til å betjene vinskapet på en sikker måte, må være under tilsyn av en ansvarlig person.

De får bare bruke vinskapet uten tilsyn, dersom de har fått opplæring i sikker bruk og forstår mulige farer ved feil betjening.

Sikkerhetsregler

Barn i husholdningen

- ▶ Barn under 8 år må holdes vekk fra vinskapet, med mindre de er under konstant tilsyn.
- ▶ Barn over 8 år, får bare betjene vinskapet uten tilsyn, dersom vinskapets funksjon er forklart slik at de kan betjene det på en sikker måte. Barn må kunne se og forstå mulige farer ved feil betjening.
- ▶ Barn må ikke rengjøre eller vedlikeholde vinskapet uten tilsyn.
- ▶ Hold øye med barn som befinner seg i nærheten av vinskapet. Ikke la barn leke med vinskapet.
- ▶ Fare for kvelning! Hvis barn leker med forpakkingsmaterialer, kan de vikle seg inn i f.eks. folie eller trekke den over hodet og kveles. Hold forpakkingsmaterialene vekk fra barn.

Teknisk sikkerhet

► Det er testet at kjølemiddelkretsløpet er tett. Vinskapet er i overensstemmelse med gjeldene sikkerhetsregler samt de relevante EU-retningslinjene.



► Dette vinskapet inneholder kjølemiddelet Isobutan (R600a), en naturgass som er skånsom mot miljøet, men er brennbar. Kjølemiddelet skader ikke ozonlaget og øker ikke drivhuseffekten.

Bruken av dette miljøvennlige kjølemiddelet har delvis ført til økt driftsstøy. I tillegg til støy fra kompressoren, kan det forekomme strømningslyder i hele kuldekretsløpet. Disse effektene kan dessverre ikke unngås, men de har ingen innflytelse på vinskapets yteevne.

Pass på ved transport og oppstilling av vinskapet, at ingen deler av kuldekretsløpet blir skadet. Kjølemedium som spruter ut, kan skade øynene.

Ved skader:

- Unngå åpen ild eller gnisttennere.
 - Koble vinskapet fra el-nettet.
 - Gjennomluft rommet der vinskapet står, i noen minutter.
 - Ta kontakt med Miele's serviceavdeling.
- Jo mer kjølemedium det er i et vinskap, jo større må rommet som vinskapet skal stilles opp i være. Ved en eventuell lekkasje kan det i for små rom dannes en brennbar gass-luft-blanding. Per 11 g kjølemedium må rommet være minst 1 m³ stort. Mengden kjølemedium står på typeskiltet innvendig i vinskapet.

Sikkerhetsregler

▶ Tilkoblingsdataene (sikring, frekvens, spenning) på vinskapets typeskilt må stemme overens med dataene for el-nettet, slik at det ikke oppstår skader på skapet.

Sammenlign disse dataene før tilkobling. Spør elektrofagfolk hvis du er i tvil.

▶ Sikkerheten for vinskapets elektriske anlegg garanteres kun hvis det kobles til et forskriftsmessig installert jordingssystem. Det er meget viktig at denne grunnleggende sikkerhetsforutsetningen er i orden. I tvilstilfelle bør en fagmann kontrollere elektroinstallasjonen.

▶ Pålitelig og sikker drift av vinskapet er kun sikret, når vinskapet er koblet til det offentlige strømmettet.

▶ Hvis tilkoblingsledningen blir skadet, må den byttes ut av fagfolk som er autorisert av Miele, for å unngå at brukeren utsettes for fare.

▶ Flerveis-stikkontakt eller skjøtekabler gir ikke nødvendig sikkerhet for vinskapet (brannfare). De må ikke brukes for å koble vinskapet til el-nettet.

▶ Hvis fuktighet kommer i kontakt med spenningsførende deler eller med tilkoblingsledningen, kan det føre til kortslutning. Vinskapet må ikke brukes i områder hvor det er fuktighet eller fare for vannsprut (f.eks. garasje, vaskekjeller).

- ▶ Dette vinskabet skal ikke brukes på ikke-stasjonære oppstillingssteder (f.eks. skip).
- ▶ Skader på vinskabet kan utsette brukeren for fare. Kontroller at vinskabet ikke har synlige skader. Et skadet vinskab må ikke tas i bruk.
- ▶ Vinskabet må bare brukes når det er bygd inn, slik at sikker funksjon er sikret.
- ▶ Ved installasjons- og vedlikeholdsarbeider samt reparasjoner, må vinskabet kobles fra el-nettet. Vinskabet er kun koblet fra el-nettet når:
 - sikringene i elektroinstallasjonen er koblet ut eller
 - skrusikringene i elektroinstallasjonen er skrudd helt ut eller
 - tilkoblingsledningen er koblet fra el-nettet. For tilkoblingsledning med støpsel: Ta tak i støpselet, ikke i tilkoblingsledningen for å trekke ut støpselet.
- ▶ Installasjon, vedlikehold og reparasjoner utført av ukyndige kan føre til betydelig fare for brukeren. Installasjon, vedlikehold og reparasjoner må bare utføres av fagfolk som er autorisert av Miele.
- ▶ Hvis vinskabet ikke repareres av servicefolk som er autorisert av Miele, tapes krav i forbindelse med garanti.
- ▶ Defekte deler skal kun erstattes av originale reservedeler fra Miele. Kun ved bruk av disse delene kan Miele garantere at de sikkerhetskravene som stilles til produktene, blir oppfylt.
- ▶ Pga. spesielle krav (f.eks. når det gjelder temperatur, fuktighet, kjemisk stabilitet, slitestyrke og vibrasjon), er vinskabet utstyrt med en spesial-lyspære. Denne lyspæren skal kun brukes til det den er bestemt for. Lyspæren er ikke egnet for rombelysning. Den skal kun skiftes ut av fagfolk som er autorisert av Miele eller av Miele serviceavdeling. Dette vinskabet inneholder flere lyskilder som har minst energiklasse G.

Sikkerhetsregler

Bruk

- ▶ Vinskapet er konstruert for en bestemt klimaklasse (romtemperaturområde), og grensene for denne må overholdes. Klimaklassen står på typeskiltet i vinskapet. En lavere romtemperatur fører til lengre stillstandsperiode for kompressoren, slik at vinskapet ikke kan holde nødvendig temperatur.
- ▶ Ikke dekk til ventilasjonsarealene. Da blir ikke problemfri luftføring sikret. Energiforbruket stiger, og det kan oppstå skader på deler.
- ▶ Hvis du oppbevarer matvarer som inneholder fett eller olje i vinskapet, pass på at ev. fett eller olje som renner ut ikke kommer i kontakt med kunststoffdeler i vinskapet. Det kan oppstå spenningsprekker i kunststoffet, slik at kunststoffet brister eller får rifter.
- ▶ Brann- og eksplosjonsfare. Ikke oppbevar eksplosive stoffer og ikke produkter med brennbare drivgasser (f.eks. spraybokser) i vinskapet. Eksplosive gassblandinger kan antennes av elektriske komponenter.
- ▶ Eksplosjonsfare. Ikke bruk elektriske apparater i vinskapet. Det kan føre til gnistdannelse.

For skap i rustfritt stål gjelder:

- ▶ Den rustfrie stålflaten blir skadet av lim, og mister den beskyttende virkningen mot smuss. Ikke fest post-it lapper, transparent tape, maskeringstape eller andre klistrelapper på den rustfrie stålflaten.
- ▶ Flaten er ømfintlig for riper. Selv magneter kan forårsake riper.

Tilbehør og reservedeler

- ▶ Bruk bare originalt tilbehør fra Miele. Hvis andre deler monteres, tapes krav i forbindelse med garanti og/eller produktansvar.
- ▶ Miele gir opp til 15 år, men minst 10 år leveringsgaranti for viktige reservedeler etter endt produksjon av vinskapet.

Rengjøring og stell

▶ Ikke bruk olje eller fett på dørpakningen.

Det kan gjøre den porøs med tiden.

▶ Dampen fra en damprenser kan trenge inn til strømførende deler og forårsake en kortslutning.

Bruk aldri damprenser til rengjøring av vinskabet.

▶ Spisse eller skarpe gjenstander skader kjøleelementene og vinskabet blir ødelagt. Ikke bruk spisse eller skarpe gjenstander for å

- fjerne rim- og islag,
- fjerne rester, f.eks. fra etiketter.

Sikkerhetsregler

Transport

- ▶ Transporter alltid vinskabet stående og i transportforpakningen, slik at det ikke oppstår skader.
- ▶ Stor fare for skade. Vinskabet er tungt, og skal transporteres ved hjelp av to personer.

Avhending av gamle apparater

- ▶ Ødelegg eventuelt dørlåsen på det gamle vinskabet eller kjøl-/fryseskapet.
Da forhindrer du at barn som leker kan stenge seg inne og komme i livsfare.
- ▶ Kjølemedium som spruter ut, kan skade øynene! Ikke ødelegg deler av kuldekretsløpet, f.eks. ved å
 - stikke hull på fordamperens kjølemediumkanaler,
 - brette av rør,
 - skrape av overflatebelegg.

Retur og gjenvinning av transportemballasjen

Emballasjen beskytter vinskabet mot transportskader. Emballasjematerialene er valgt med sikte på miljøvennlighet og avfallsbehandling og kan derfor gjenvinnes.

Gjenvinning av emballasjen sparer råstoff og bidrar til mindre avfall. Forhandleren tar vanligvis emballasjen i retur.

Retur og gjenvinning av gamle apparater

Elektriske og elektroniske apparater inneholder ofte verdifulle materialer. De inneholder imidlertid også skadelige stoffer, blandinger og deler, som har vært nødvendige for produktets funksjon og sikkerhet. I restavfallet eller ved feil behandling, kan disse stoffene være helseskadelige og skade miljøet. Kast derfor aldri apparatene som restavfall.

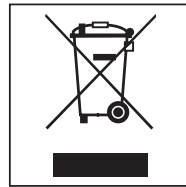

Benytt i stedet de offisielle returpunktene for innlevering og gjenvinning av slike apparater. Apparatene kan leveres gratis til kommunale gjenvinningsstasjoner, forhandlere av tilsvarende produkter eller til Miele. Du er selv juridisk ansvarlig for å slette personlige data som måtte finnes i de gamle apparatene.

Pass på at rørledningene og varmeveksleren på vinskabet ditt ikke skades før det blir kjørt bort og kondemnert på en forsvarlig og miljøvennlig måte. Da er det sikret at kjølemiddelet i kulekretsløpet og oljen i kompressoren ikke kan lekke ut i omgivelsene.

Sørg for at apparatet oppbevares barnesikkert til det kjøres bort. Informasjon om dette finner du i kapitlet «Sikkerhetsregler og advarsler» i denne bruks- og monteringsanvisningen.

Energisparing

	Normalt energiforbruk	Økt energiforbruk
Oppstilling/vedlikehold	I ventilerte rom.	I lukkede, ikke ventilerte rom.
	Beskyttet mot direkte sollys.	Ved direkte sollys.
	Ikke ved siden av en varmekilde (varmeelement, ovn).	Ved siden av en varmekilde (varmeelement, ovn).
	Ved ideell romtemperatur rundt 20 °C.	Ved høy romtemperatur over 25 °C.
	Ikke dekk til ventilasjonsarealene og fjern støv regelmessig.	Ved tildekkede eller støvete ventilasjonsarealer.
Temperaturinnstilling	10 til 12 °C	Jo lavere den innstilte temperaturen er, desto høyere er energiforbruket!
Bruk	Plassering av trerister som ved levering.	
	Åpne døren så kort tid som mulig kun ved behov. Plasser vinflaskene godt sortert.	Hyppig og langvarig døråpning fører til kuldetap og at varm romluft strømmer inn. Vinskapet forsøker å kjøle ned, og driftstiden for kompressoren øker.
	Ikke overfyll hyllene/skuffene, luften må kunne sirkulere.	En dårlig luftstrøm gir tapt kjøleeffekt.

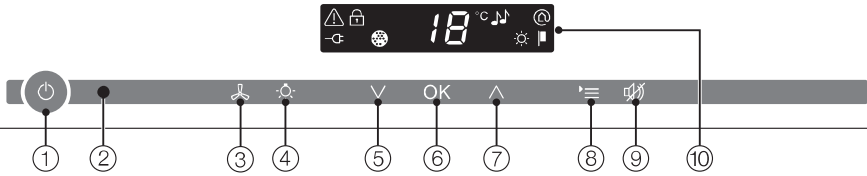

Betjeningspanel



- ① Inn-/utkobling av hele vinskabet
- ② Optisk grensesnitt (kun for Miele's serviceavdeling)
- ③ Inn-/utkobling av funksjonen DynaCool (konstant luftfuktighet)
- ④ Inn-/utkobling av presentasjonslyset
- ⑤ Innstilling av temperaturen (∨ for kaldere)
- ⑥ Bekrefter et valg (OK-tast)
- ⑦ Innstilling av temperaturen (∧ for varmere)
- ⑧ Inn- hhv. utkobling av innstillingsmodus
- ⑨ Utkobling av temperatur- hhv. døralarmen
- ⑩ Display med temperaturindikator og symboler (symbolene er kun synlige i innstillingsmodus; se tabellen for forklaring av symbolene)

Beskrivelse av skapet

Symbolforklaringer

Symbol	Betydning	Funksjon
	Låsefunksjon	Beskyttelse mot uønsket utkobling og mot regulering av innstillinger
	Akustiske signaler	Valgmuligheter for tastetone og varsel tone ved døralarm
	Miele@home	Kun synlig når Miele@home kommunikasjons-stick hhv. kommunikasjonsmodul er satt inn og logget på
	Messeinnstilling (kun synlig når messeinnstillingen er koblet inn)	Utkobling av messeinnstillingen
	Displayets lysstyrke	Innstilling av lysstyrken i displayet
	Active AirClean-filter	Lyser når det er nødvendig å skifte
	Elektrotilkobling (kun synlig ved utkoblet vinskapp)	Bekrefter at vinskappet er elektrisk tilkoblet, blinker ved strømbrudd
	Alarm (kun synlig ved dør- eller temperaturalarm)	Lyser ved døralarm; blinker ved temperaturalarm, strømbrudd og andre feilmeldinger

Beskrivelse av skapet

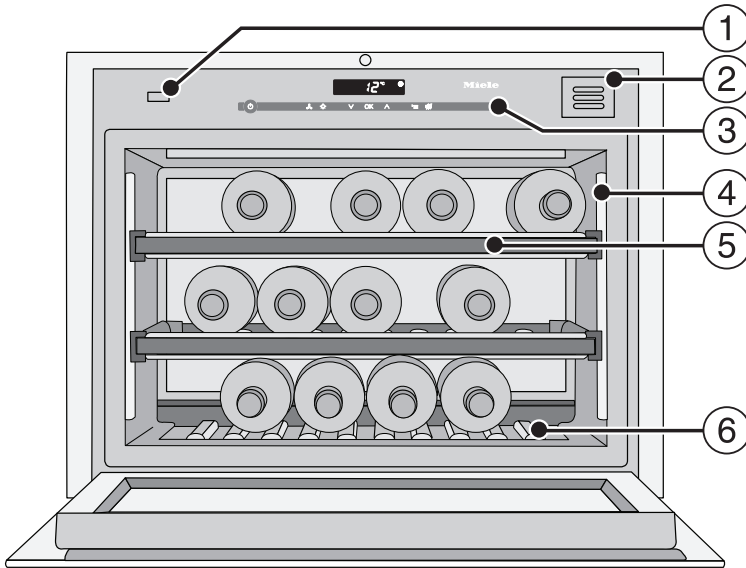

- ① Døråpningshjelp (Push2open)
- ② Active AirClean-filter
- ③ Betjeningspanel
- ④ Belysningslist
- ⑤ Trerister med lister til å skrive på (FlexiFrames med Noteboard)
- ⑥ Dekorrist
(Dekorristen kan tas ut. Typeskiltet befinner seg under dekorristen.)

Beskrivelse av skapet

Riktig bruk av døråpningshjelp

Push2open systemet på vinskapet gjør det lettere å åpne døren. Døren reagerer på et lett trykk.

Ved levering er Push2open-systemet deaktivert. Denne funksjonen må først aktiveres etter at den er bygget inn i nisjen og bekreftet med på/av-knappen (Se «Inn- og utkobling av vinskapet»).

Åpne døren.

⚠ Fare for skade ved feil håndtering av døråpningshjelpen.

Dersom døren blokkes under åpningen eller døråpningshjelpen trykkes inn eller holdes fast under lukking, kan døråpningshjelpen bli skadet.

Unngå å ta på døråpningshjelpen.

For ev. å sette døråpningshjelpen i utgangsposisjon igjen, trekk ut støpselet og sett det inn igjen etter 5 sekunder.

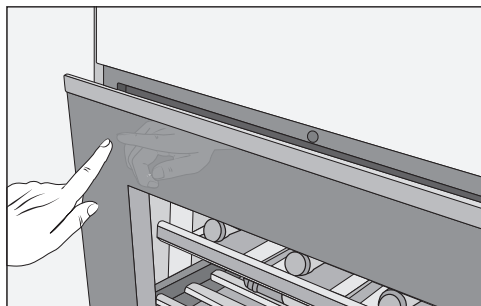

■ Trykk kort **mot den øvre venstre delen av skapdøren** og slipp. Skapdøren åpnes automatisk på gløtt.

■ Åpne skapdøren helt.

⚠ Fare for skade ved feil håndtering av den åpne skapdøren.

Dersom skapdøren belastes i åpen tilstand kan dette føre til skade.

Ikke sett fra deg gjenstander på den åpne døren.

Beskyttelse mot utilsiktet åpning: Når skapdøren ikke åpnes helt, lukkes den automatisk etter ca. 3 sekunder.

Lukk døren

■ Trykk igjen døren.

Vær oppmerksom på at håndtering av magneter foran vinskapet kan føre til at skapdøren åpner seg uforvarende. Dette kan skje pga. åpne- og lukkemekanismen på døren.

Medfølgende tilbehør

Kritt

Brukes til å skrive på magnetlistene på treristene. Det gir god oversikt over de vinsortene som er lagret i skapet.

Active AirClean-filter

Active AirClean-filteret sørger for optimal luftutskiftning og dermed for en høy luftkvalitet i vinskabet.

Trelister for lagring på tvers

Ved å sette inn de vedlagte trelistene på tvers i vinskabet, har du mulighet til å lagre også større vinflasker, som f.eks. magnumflasker.

Ekstraustyr

Miele har en rekke nyttig tilbehør og rengjørings- og pleiemidler for vinskabet.

WiFi-stick (Miele@Home)

Med WiFi-stick blir vinskabet kommunikasjonskompatibelt, slik at du kan hente frem data fra vinskabet til enhver tid.

WiFi-sticken må installeres av Miele's serviceavdeling.

Universal-mikrofiberklut

Mikrofiberkluten fjerner fingeravtrykk og lette tilsmussinger fra fronter i rustfritt stål, betjeningspanel, vinduer, møbler, bilvinduer osv.

Mikrofiberklut-sett

Mikrofiberklut-settet består av en universal, en glass- samt en høyglansklut. Klutene er spesielt slitesterke. På grunn av den veldig fine mikrofiberen har klutene meget god rengjøringsseffekt.

Active AirClean-filter

Beskrivelse se «Medfølgende tilbehør».

Ekstraustyr kan bestilles i Miele's nettbutikk. Det kan også kjøpes hos Miele's serviceavdeling (se i slutten av denne bruksanvisningen) og hos din Miele-forhandler.

Inn- og utkobling av vinskabet

Før første gangs bruk

Forpakkingsmaterialer

- Fjern alle forpakkingsmaterialer fra skapet innvendig.

Beskyttelsesfolie (avhengig av modell)

Flatene av rustfritt stål er belagt med en beskyttelsesfolie, som tjener som transportbeskyttelse.

- Ikke ta av beskyttelsesfolien før vinskabet er bygget inn der det skal stå. Begynn i et av de øvre hjørnene.

Rengjøring av vinskabet

Se henvisningene i kapitlet «Rengjøring og stell».

- Rengjør skapet innvendig og tilbehøret.

Betjening av vinskabet

For å betjene vinskabet, er det tilstrekkelig å berøre sensortastene med fingeren.

Hver berøring bekreftes med en tastetone. Denne tastetonen kan kobles ut (se «Flere innstillinger - Akustiske signaler ♪♪»).

Innkobling av vinskabet

Når vinskabet er elektrisk tilkoblet, vises symbolet  i displayet etter kort tid.



- Berør på/av-tasten.

Nettilkoblingssymbolet  slukker, og vinskabet begynner å kjøle.

Ved første igangsetting blinker alarmsymbolet , til innstilt temperatur er nådd.

Den innvendige belysningen lyser når døren er åpen.

Utkobling av vinskabet



- Berør på/av-tasten.
Hvis det ikke er mulig, er låsefunksjonen  koblet inn!

I displayet slukner temperaturindikatoren og nettilkoblingssymbolet  vises.

Det innvendige lyset slukner og kjølingen kobles ut.

Ved lengre fravær

Hvis du ikke skal bruke vinskabet på lenge:

- Slå av vinskabet.
- Trekk ut støpselet eller koble ut sikringen i husinstallasjonen.
- Rengjør vinskabet.
- La vinskabet stå åpent, for å sikre tilstrekkelig lufting og unngå lukt-dannelse.

Hvis vinskabet blir koblet ut ved lengre fravær, men ikke blir rengjort, er det fare for muggdannelse hvis skabet er lukket.

Vinskabet må rengjøres.

Flere innstillinger

Det er visse innstillinger på vinskabet som du kun kan foreta i innstillingsmodus.

Når du er i innstillingsmodus kobles døralarmen automatisk ut.

Låsefunksjon

Med låsefunksjonen kan du sikre vinskabet mot:

- uønsket utkobling,
- uønsket temperaturregulering,
- uønsket valg av DynaCool,
- uønsket innkobling av presentasjonslyset.

Inn-/utkobling av låsefunksjonen



- Berør tasten for innstillingene.

I displayet vises alle symbolene som kan velges, symbolet  blinker.



- Berør OK-tasten for å bekrefte valget.

I displayet blinker den sist valgte innstillingen og symbolet  lyser.



- Ved berøring av tasten \wedge eller \vee kan du nå velge om låsefunksjonen skal være inn- eller utkoblet:
 \emptyset : Låsefunksjonen er utkoblet
 ! : Låsefunksjonen er innkoblet



- Berør OK-tasten for å bekrefte valget.

Den valgte innstillingen lagres, symbolet  blinker.



- Berør tasten for innstillingene, for å gå ut av innstillingsmodus. Ellers går elektronikken automatisk ut av innstillingsmodus etter ca. 1 minutt.

Når låsefunksjonen er koblet inn, lyser  i displayet.

Akustiske signaler 🎵

Vinskapet har akustiske signaler som tastetone og varseltone ved dør- og temperaturalarm.

Tastetonen og varseltonen ved døralarm kan du koble inn eller ut, temperaturalarmen kan ikke kobles ut.

Du kan velge mellom fire innstillinger. Fra fabrikk er mulighet 3 innstilt, dvs. at tastetonen og døralarmen er koblet inn.

Inn-/utkobling av akustiske signaler



- Berør tasten for innstillingene.

I displayet vises alle symbolene som kan velges, symbolet  blinker.



- Berør tasten for innstilling av temperaturen (\wedge eller \vee) så mange ganger, at symbolet 🎵 blinker i displayet.



- Berør OK-tasten for å bekrefte valget.

I displayet blinker den sist valgte innstillingen og symbolet 🎵 lyser.



- Ved berøring av tasten \wedge eller \vee kan du nå velge:

0: Tastetone av; døralarm av

1: Tastetone av; døralarm på (etter 4 minutter)

2: Tastetone av; døralarm på (etter 2 minutter)

3: Tastetone på; døralarm på (etter 2 minutter).



- Berør OK-tasten for å bekrefte valget.

Den valgte innstillingen lagres, symbolet 🎵 blinker.



- Berør tasten for innstillingene for å gå ut av innstillingsmodus.

Ellers går elektronikken automatisk ut av innstillingsmodus etter ca. ett minutt.

Flere innstillinger

Displayets lysstyrke ☀

Du kan tilpasse lysstyrken i displayet til lysforholdene i rommet.

Displayets lysstyrke kan endres trinnvis fra 1 til 3. Fra fabrikk er 3 innstilt (maksimal lysstyrke).

Endring av lysstyrken i displayet



- Berør tasten for innstillingene.

I displayet vises alle symbolene som kan velges, symbolet  blinker.



- Berør tasten for innstilling av temperaturen (\wedge eller \vee) så mange ganger, at symbolet  blinker.



- Berør OK-tasten for å bekrefte valget.

I displayet blinker den sist valgte innstillingen og symbolet  lyser.



- Ved berøring av tasten \wedge eller \vee , kan du nå endre displayets lysstyrke:
1: minimal lysstyrke
2: middels lysstyrke
3: maksimal lysstyrke.



- Berør OK-tasten for å bekrefte valget.

Den valgte innstillingen lagres, symbolet  blinker.



- Berør tasten for innstillingene, for å gå ut av innstillingsmodus. Ellers går elektronikken automatisk ut av innstillingsmodus etter ca. 1 minutt.

Optimal temperatur og luftkvalitet

Vin utvikler seg hele tiden, avhengig av omgivelsesbetingelsene. Både temperaturen og kvaliteten på luften er av betydning for holdbarheten.

Med en konstant temperatur som er avstemt til vinen, økt luftfuktighet og luktfrie omgivelser, har dette vinskabet optimale lagringsbetingelser for vinen.

Dette vinskabet garanterer også (i motsetning til et kjøleskap) svært liten vibrasjon, slik at vinens modningsprosess ikke blir forstyrret.

Optimal temperatur

Vin kan lagres ved en temperatur mellom 6 og 18 °C. Hvis du vil lagre røde og hvite viner sammen, velg en temperatur mellom 12 og 14 °C. Denne temperaturen er egnet både for hvit- og rødvin. Rødvin bør åpnes minst to timer før den skal drikkes, slik at vinen får surstoff og kan utvikle aromaen skikkelig.

For høy lagringstemperatur (over 22 °C) gjør at vinen modnes for raskt, slik at aromaen ikke kan videreutvikles. Ved for lav lagringstemperatur (under 5 °C) derimot, modnes ikke vinen optimalt.

Ved varme utvider vinen seg, ved kulde trekker den seg sammen – temperatursvingninger betyr stress for vinen, og modningen blir avbrutt. Derfor er det svært viktig å sikre at temperaturen svinger minst mulig.

Vinsort	Anbefalt drikketemperatur*
Lette, fruktige rødviner:	+14 °C til +16 °C
Tunge rødviner	+18 °C
Roséviner:	+8 °C til +10 °C
Fine, aromatiske hvitviner:	+8 °C til +12 °C
Tunge eller søte hvitviner:	+12 °C til +14 °C
Champagne, sekt, prosecco:	+6 °C til +10 °C

* Fordi vinen varmes opp når den skjennes i glass, bør du lagre den 1 til 2 °C kjøligere enn anbefalt drikketemperatur.

Tips: Tunge rødviner bør åpnes 2 – 3 timer før de skal drikkes, slik at vinen får surstoff og kan utvikle aromaen skikkelig.

Optimal temperatur og luftkvalitet

Sikkerhetsinnretning ved lave omgivelsestemperaturer

For at vinen skal beskyttes mot for lave temperaturer, er det en sikkerhets-termostat i skapet som sørger for at temperaturen i skapet ikke kan synke for mye. Hvis temperaturen utenfor skapet skulle bli for lav, kobles et varmeelement inn automatisk og holder den innvendige temperaturen konstant. Hvis temperaturen skulle synke ytterligere, kobles skapet til slutt automatisk ut.

Innstilling av temperatur

- Still inn temperaturen med de to tastene under displayet.

Med trykking på tasten



- blir temperaturen lavere



- blir temperaturen høyere.



- Berør OK-tasten for å bekrefte valget eller

- vent i ca. 5 sekunder etter siste tastetrykk.

Temperaturen blinker under innstillingen.

Følgende forandringer kan ses på temperaturindikatoren ved trykking på tastene:

- Ved første trykk: Den **sist innstilte temperaturverdien** blinker.
- Hvert nytt trykk: Temperaturverdien endrer seg i 1 °C-skritt.
- Hold fingeren på tasten: Temperaturverdien endres fortløpende.

Etter at den høyeste hhv. laveste temperaturen er nådd, høres en negativ tastetone (dersom tastetonen er innkoblet).

Ca. 5 sekunder etter siste tastetrykk endres temperaturen automatisk til den **reelle** temperaturen i vinskabet.

Hvis du har regulert temperaturen, går det litt tid før ønsket temperatur er innstilt.

Temperaturindikatoren i displayet viser alltid **reell** temperatur.

Mulige innstillingsverdier for temperaturen

Temperaturen kan stilles inn fra 5 °C til 20 °C.

Temperaturindikator

Temperaturindikatoren i displayet viser ved normal drift den reelle temperaturen.

Hvis temperaturen ikke ligger innenfor det temperaturområdet som kan vises, blinker det kun streker i displayet.

Avhengig av romtemperatur og innstilling, kan det ta noen timer før ønsket temperatur er nådd og blir vist konstant.

Luftkvalitet og -fuktighet

I et vanlig kjøleskap er luftfuktigheten for lav for vin, og derfor er ikke et kjøleskap egnet for lagring av vin. Det er veldig viktig med høy luftfuktighet for lagring av vin, slik at korken holder seg fuktig utenfra. Ved lavere luftfuktighet tørker korken utenfra, og flasken er dermed ikke tett lenger. Derfor bør vinflasker lagres liggende, slik at vinen holder korken fuktig innenfra. Dersom det kommer luft inn i flasken, blir vinen garantert ødelagt!

 Fare for skade ved ekstra fukting. Luftfuktigheten stiger og kondenseres inni skapet. Kondensvann kan føre til skade på vinskabet, som f.eks. korrosjon.

Ikke fukt klimaet i vinskabet ytterligere ved f.eks. å sette inn en skål med vann.

Optimal temperatur og luftkvalitet

Bruk av DynaCool

(konstant luftfuktighet)

Med DynaCool øker den relative luftfuktigheten i hele skapet. Samtidig blir luftfuktighet og temperatur jevnt fordelt, slik at alle vinene lagres under samme gode betingelser.

Dette skaper et konstant klima i skapet som tilsvarer en vinkjeller.

Innkobling av DynaCool

Hvis du vil bruke vinskabet til langvarig lagring av vin, anbefales det å ha funksjonen DynaCool permanent innkoblet.



- Berør tasten for inn- og utkobling av funksjonen DynaCool, slik at den lyser gult.

Også når du ikke har koblet inn DynaCool, kobler vinskabet inn ventilatoren så snart kjølingen slår seg på. Dermed sikres et optimalt klima for vinene dine.

Når skapdøren er åpen, kobles ventilatorene automatisk midlertidig ut!

Utkobling av DynaCool

Fordi energiforbruket øker når DynaCool er koblet inn og lyden fra vinskabet er litt høyere, kan du koble ut konstant DynaCool innimellom.



- Berør tasten for inn- og utkobling av funksjonen DynaCool, slik at den ikke lenger lyser gult.

Luftutskiftning ved hjelp av Active AirClean-filtre

Active AirClean-filteret sørger for en optimal luftutskiftning og dermed for en høy luftkvalitet.

Ved hjelp av Active AirClean-filteret kommer det frisk luft utenfra inn i skapet.

Luften blir så jevnt fordelt i skapet ved hjelp av ventilatorene (DynaCool-funksjon).

Filtreringen av luften utenfra ved hjelp av Active AirClean-filteret sikrer at det kun er frisk støv- og luktfri luft som kommer inn i skapet.

Dermed er vinen ekstra sikret mot ev. luktoverføring, fordi lukt kan overføres til vinen via korken.

Active AirClean-filteret bør skiftes regelmessig. Indikatoren i displayet  minner deg på dette (se «Active AirClean-filter»).

Temperatur- og døralarm

Vinskapet er utstyrt med et varsel-system, slik at temperaturen ikke skal kunne stige eller synke ubemerket, og dermed skade vinen.

Temperaturalarm

Hvis temperaturen skulle stige eller synke til en bestemt verdi blinker alarmsymbolet  i displayet.

I tillegg høres en varseltone.

Det akustiske og optiske signalet kan f.eks. høres,

- når du slår på vinskapet, og temperaturen avviker for mye fra den innstilte temperaturen,
- når det ved omsortering eller uttaking av vinflasker strømmer inn for mye varmt luft,
- når du legger inn en større mengde vinflasker,
- etter et strøbrudd.

Når alarmtilstanden er over, stanser varseltonen og alarmsymbolet  slukner.

Utkobling av temperaturalarmen før den stanser av seg selv

Hvis varseltonen er forstyrrende, kan du koble den ut før den stanser av seg selv.





- Berør sensortasten for utkobling av temperaturalarmen.

Varseltonen stanser.

Alarmsymbolet  fortsetter å blinke, til alarmtilstanden er over.

Døralarm

Hvis skapdøren står åpen i mer enn ca. to minutter, høres en varseltone. Alarmsymbolet  lyser i displayet.

Så snart skapdøren lukkes, stopper varseltonen. Alarmsymbolet  slukner.

Utkobling av døralarmen før den stanser av seg selv

Hvis varseltonen er forstyrrende, kan du koble den ut før den stanser av seg selv.



- Berør tasten for utkobling av døralarmen.

Varseltonen stanser.

Alarmsymbolet  fortsetter å lyse, helt til døren blir lukket.

Hvis det ikke høres noen varsel tone, selv om det foreligger en døralarm, er alarmtonen koblet ut i innstillingsmodus (se «Flere innstillinger – Akustiske signaler»).

Presentasjonslys

Dersom du ønsker å presentere vinflaskene dine, selv om døren er lukket, kan du stille inn belysningen slik at det er lys selv om døren er lukket.

Ved bruk av LED i lyslistene, er det ikke fare for at vinen blir påvirket av varme eller UV-stråler.

Inn- og utkobling av presentasjonslyset



- Berør tasten for inn- og utkobling av presentasjonslyset, slik at tasten lyser gult.

Det innvendige lyset er nå koblet inn, selv om døren er lukket.

For å koble presentasjonslyset ut igjen

- Berør tasten for inn- og utkobling av presentasjonslyset, slik at den ikke lenger lyser gult.

Det innvendige lyset er nå koblet ut når døren er lukket.

Innstilling av lysstyrken til presentasjonslyset

Du kan endre lysstyrken til presentasjonslyset.



- Berør tasten for inn- og utkobling av presentasjonslyset, slik at tasten lyser gult.
- Hold sensortasten for presentasjonslyset inne igjen (i ca. fire sekunder), til / blinker i displayet (etter to sekunder blinker h).
- Still inn lysstyrken med tasten for innstilling av temperaturen (∇ og ▲). Hold tasten inne. Reguleringen skjer direkte og trinnløst, resultatet av reguleringen er ikke synlig i displayet.

Med trykking på tasten



- blir det mørkere



- blir det lysere.



- Berør OK-tasten for å bekrefte den valgte innstillingen.

Innstilt lysstyrke lagres. Temperaturen vises i displayet igjen.

Så snart skapdøren lukkes, lyser presentasjonslyset med innstilt lysstyrke. Når skapdøren åpnes, lyser den normale innvendige belysningen igjen.

Innstilling av belysningstid for presentasjonslyset

Belysningstiden for presentasjonslyset er ved levering innstilt på 30 minutter. Du kan innstille belysningstiden på 30, 60, 90 minutter til 00 (uendelig). Presentasjonslyset lyser da med den lysstyrken du har valgt.

- Åpne døren.



- Berør tasten for inn- og utkobling av presentasjonslyset, slik at tasten lyser gult.
- Hold sensortasten for presentasjonslyset inne igjen (i ca. to sekunder), til *h* blinker i displayet.
- Innstill belysningstiden ved hjelp av tastene for innstilling av temperaturen (∨ og ∧). Tidene (i minutter) blinker.

Ved å berøre tasten



- reduseres belysningstiden med 30 minutter



- øker belysningstiden med 30 minutter.



- Berør OK-tasten for å bekrefte den valgte innstillingen.

Den innstilte belysningstiden blir lagret. I displayet vises temperaturindikatoren igjen.

Den innstilte belysningstiden starter alltid på nytt etter at skapdøren er åpnet og lukket.

 Fare for skade ved LED-belysning.

Denne belysningen hører til risikogruppe RG 2. Dersom dekslet er ødelagt, kan du skade øynene.

Ved defekt lampedeksel må du ikke se i direkte i belysningen med optiske instrumenter (et forstørrelsesglass eller lignende).

Lagring av vinflasker

Vibrasjoner og bevegelser har negativ innvirkning på vinens modningsprosess, og dette kan igjen påvirke smaken på vinen.

For å sikre at resten av vinflaskene lagres rolig når du tar ut en vinflaske, skal du helst lagre de samme vinsortene ved siden av hverandre på samme rist. Videre bør du unngå å stable vinflaskene oppå hverandre på treristen.

Vinflaskene bør lagres liggende, slik at naturkorken holdes fuktig fra innsiden og det ikke kan trenge luft inn i flasken.

Tips: I tillegg anbefales det å øke luftfuktigheten i vinskabet, for vinflasker med naturkork (se kapittel «Optimal temperatur og luftkvalitet», avsnitt «Bruk av DynaCool (konstant luftfuktighet)»).
✂»).

 Fare for skade hvis vinflasker faller ned.

Under visse omstendigheter kan vinflasker kile seg fast i treristene som ligger over, og falle ut av vinskabet når treristene trekkes ut.

Trekk alltid ut treristene sakte og med omtanke.

 Fare for skade dersom glasset knuser.

Trerister og vinflasker som stikker ut kan føre til skade på glassdøren, dersom denne lukkes.

Pass på at trerister og vinflasker ikke stikker ut!

Ikke dekk til ventilasjonsåpningen på bakveggen - dette er viktig for kjøleeffekten!

Maks høyde på lagrede vinflasker

Det kan kun lagres vinflasker i skapet som ikke overskrider følgende flaskehøyde:

	Maks høyde
vinflasker lagret på langs (standard)	310 mm
vinflasker lagret på tvers (se «Lagring av vinflasker på tvers»)	437 mm

Trerister

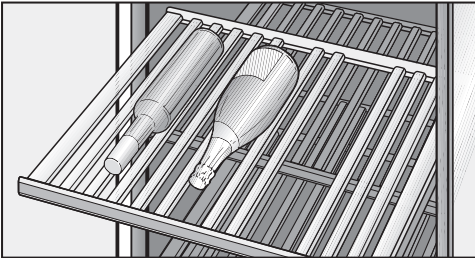

Treristene kan trekkes ut på skinner, slik at det blir enkelt å legge inn og ta ut flasker.

Flytting av treristene

Treristene kan tas ut og settes inn igjen etter ønske.

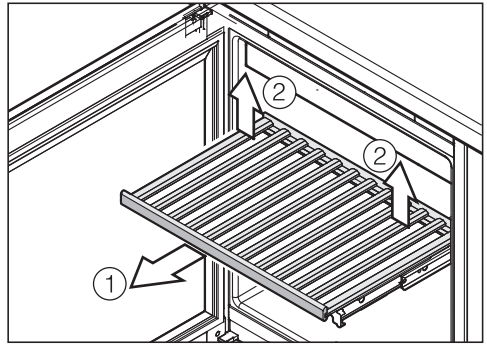

- Trekk treristen forover til den stopper ①.
- Løsne treristen bak, ved å løfte den på høyre og venstre side ②.
- Ta treristen ut fremover.

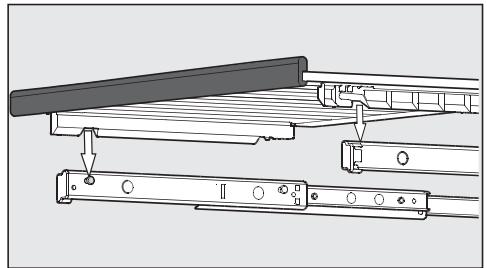

- For å sette den inn igjen, må du sette treristen på skinnen som er trukket ut. Utsparingene på treristen passer på boltene til skinnene. Magnetlisten peker da forover.

Lagring av vinflasker

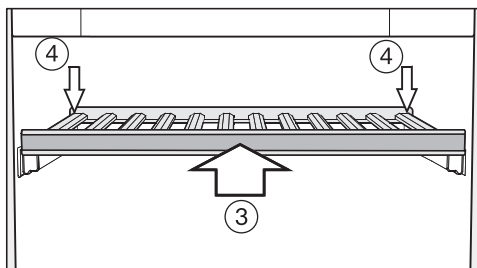

- Skyv treristen helt inn i skapet ③.
- Trykk treristen helt inn, slik at den knepper på plass foran.
- Trykk treristen ned bak, slik at den knepper på plass ④.

Tilpasning av treristene

De enkelte listene i treristene kan reguleres individuelt og tilpasses flaskenes størrelser. Dermed kan alle flaskene lagres i en sikker posisjon.

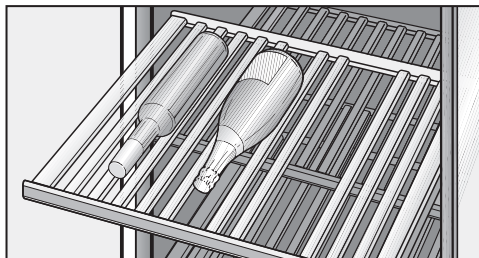

- Flytt eller fjern lister fra treristen, ved å ta dem av oppover. Slik blir treristen ideelt tilpasset vinflaskenes størrelse.

Listene på pynteristen (helt nederst i skapet) kan ikke stilles på.

Lagre vinflasker på tvers

Ved å sette inn de vedlagte trelistene på tvers i vinskabet, har du mulighet til å lagre også større vinflasker, som f.eks. magnumflasker.

Pass på at vinflaskene du lagrer på tvers maks kan ha en høyde på 437 mm.

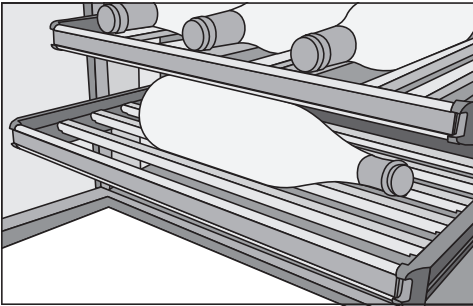

- Ta av alle listene i tresten og erstatt de med de vedlagte listene for lagring på tvers.

Merking av trestene

For at du skal få god oversikt over de lagrede vinsortene, kan du skrive på magnetlistene på trestene, som er lakket med tavlelakk.

Bruk det vedlagte krittet. Du kan skrive på magnetlisten når den er festet på risten, eller du kan ta den av:

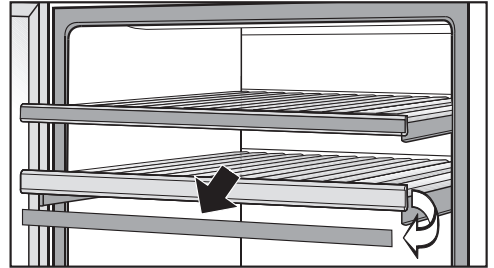

- Ta tak i sidene på magnetlisten og ta den av forover. Magnetlisten er festet med magneter på tresten.
- Du kan viske ut det du har skrevet med kritt, med en fuktig klut.

⚠ Fare for skade ved bruk av uegnet rengjøringsmiddel.

Belegget av tavlelakk på magnetlisten kan bli skadet dersom den rengjøres med rengjøringsmiddel.

Rengjør magnetlisten kun med rent vann.

- Skriv på magnetlisten med det vedlagte krittet og fest listen på fremsiden av tresten igjen.

Innsetting av dekorrist

- Sett inn dekorristen helt nederst i skabet (Se «Beskrivelse av skabet»).

Lagring av vinflasker

Maksimal kapasitet

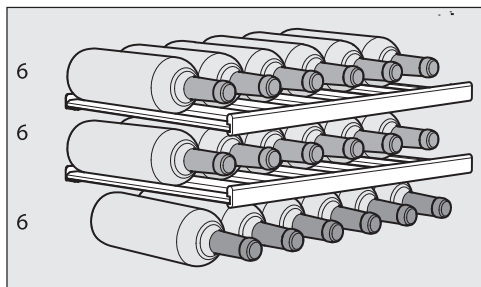

Du kan lagre maksimalt 18 flasker (0,75 l; flasketype: Bordeauxflaske; maks. flaskehøyde: 310 mm) i vinskåpet.

Dette antallet er kun mulig når alle tre-ristene er satt inn (uten å sette inn tre-ristene på tvers).

 Fare for skade ved overbelastning av tre-ristene.

Dersom en tre-rist belastes med over 25 kg, kan det føre til skade.

Unngå å stable vinflasker oppå hverandre.

Vinskapet avrimes automatisk.

Rengjøring og stell

Pass på at det ikke kommer vann inn i elektronikken eller belysningen.

 Fare for skade ved fuktighet som trenger inn.

Dampen fra en damprenser kan skade kunststoff og elektriske komponenter.

Ikke bruk damprenser for å rengjøre vinskabet.

Typeskiltet inne i vinskabet må ikke fjernes. Det trengs ved en eventuell feil!

Henvisninger til rengjøringsmidler

For å unngå skader på overflatene, må du **ikke** bruke

- rengjøringsmidler som inneholder soda, ammoniakk, syre eller klorid
- kalkløsende rengjøringsmidler
- skurende rengjøringsmidler, f.eks. skurepulver, skuremelk, universalstein
- løsemiddelholdige rengjøringsmidler
- rengjøringsmidler for rustfritt stål
- maskinoppvaskmiddel
- stekeovnsspray
- glassrens (bortsett fra på glasset i skapdøren)
- skrubbende, harde svamper og børster, f.eks. grytesvamper
- flekkfjerningssvamp
- skarpe metallskraper.

For rengjøring innvendig i skabet, bruk kun rengjørings- og pleiemidler som er ufarlige for matvarer.

Vi anbefaler rengjøring med lunkent vann tilsatt litt håndoppvaskmiddel.

Før rengjøring av vinskapet

- Slå av vinskapet.
- Ta vinflaskene ut av vinskapet og oppbevar dem på et kjølig sted.
- Ta ut alle ytterligere uttakbare deler for rengjøring.
- Fjern magnetlistene før du rengjør tre-ristene.

Innvendig rom, tilbehør, skapdør

Rengjør vinskapet regelmessig, minst én gang i måneden. Ikke la flekker tørke inn, men fjern disse med en gang.

- Rengjør skapet innvendig med lunkent vann og litt håndoppvaskmiddel.
- Rengjør alle delene av tre med en klut som er så vidt fuktig, de må **ikke** bli våte.

 Fare for skade pga. ikke-forskriftsmessig rengjøring. Belegget av tavlelakk på magnetlisten kan bli skadet. Magnetlisten foran på tre-risten må **ikke** rengjøres med rengjøringsmiddel, bruk bare rent vann.

- Vask over det innvendige rommet og tilbehøret med rent vann etter rengjøringen, og tørk alt med en myk klut. La døren til vinskapet stå åpen en kort stund.
- Rengjør glassflatene på skapdøren med glassrens.

Før skap i rustfritt stål gjelder:

De rustfrie stålfatene på fronten er for- edlet med et overflatebelegg (CleanSteel) av høy kvalitet. Det beskytter mot smuss og forenkler rengjøringen.

 Fare for skade ved feil rengjøring. Overflatebelegget (CleanSteel) blir skadet.

På disse flatene må du **ikke bruke rengjøringsmidler for rustfritt stål.**

På disse flatene må du **ikke bruke Miele pleiemiddel for rustfritt stål.** Det vil bli synlige striper!

Rengjøring og stell

Rengjøring av ventilasjonsarealer

Støvlag øker energiforbruket.

- Rengjør ventilasjonsarealene regelmessig med en børste eller støvsuger (bruk f.eks. sugebørsten til Miele støvsugere).

Rengjøring av dørpakning

 Fare for skade ved feil rengjøring. Dersom dørpakningen behandles med olje eller fett, kan den bli porøs. Ikke bruk olje eller fett på dørpakningen.

- Rengjør dørpakningen regelmessig med rent vann og gni den grundig tørr med en klut.

Etter rengjøringen

- Sett alle delene inn i vinskabet.
- Koble vinskabet til igjen og slå det på.
- Legg vinflaskene inn i vinskabet igjen og lukk døren.

Active AirClean-filter

Via Active AirClean-filteret kommer det frisk luft utenfra inn i skapet. Filtreringen av luften ved hjelp av Active AirClean-filteret sikrer at det kun er frisk støv- og luktfri luft som kommer inn i skapet.

Oppfordringen om å skifte Active AirClean-filter kommer senest hver 12. måned.

Så snart indikatoren for skifte av Active AirClean-filteret  lyser i displayet, må Active AirClean-filteret skiftes.

Utskiftning av Active AirClean-filtre

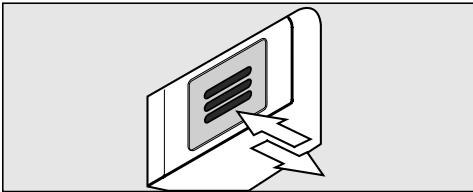

- Trykk inn filteret og slipp det.

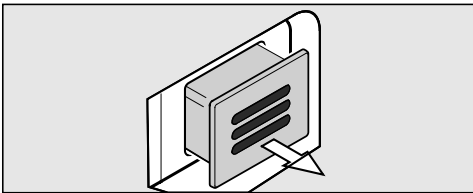

- Trekk ut filteret.

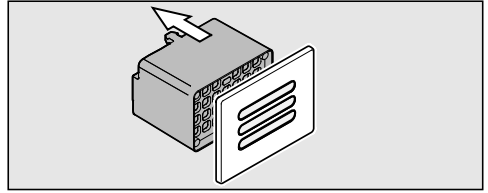

- Trekk den bakre delen av filteret av dekselet.

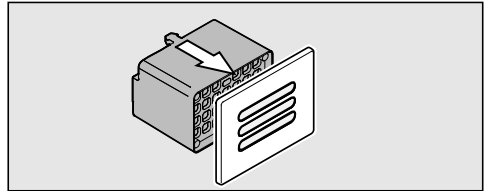

- Stikk det nye filteret på dekselet.

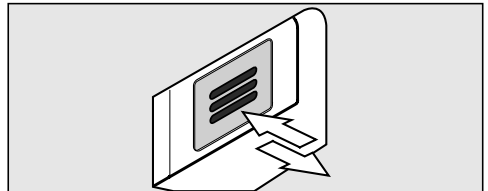

- Sett inn filteret.
- Trykk inn filteret og slipp det. Det nye filteret låses automatisk når du hører en klukkelyd.

Active AirClean-filtrene får du kjøpt hos Miele's serviceavdeling eller i Miele's nettbutikk.

Active AirClean-filter

Bekreftelse av utskiftning av Active AirClean-filteret

For å bekrefte at du har skiftet filter,



- Berør tasten for innstillingene.

I displayet vises alle symbolene som kan velges, symbolet  blinker.



- Berør tasten for innstilling av temperaturen (∨ eller ^) så mange ganger, at symbolet  blinker.



- Berør OK-tasten for å bekrefte valget.

I displayet blinker 1 (det betyr: Active AirClean-filteret er installert i skapet), symbolet  lyser.



- Berør tasten for innstilling av temperaturen (∨ eller ^), så mange ganger, at 2 vises i displayet (det betyr: tidstelleren blir nullstilt).



- Berør OK-tasten for å bekrefte valget.

Den valgte innstillingen lagres, symbolet  blinker.



- Berør tasten for innstillingene for å gå ut av innstillingsmodus. Ellers går elektronikken automatisk ut av innstillingsmodus etter ca. 1 minutt.

Visningen  i displayet slukker.

De fleste feil som oppstår ved daglig bruk, kan du rette på selv. I mange tilfeller kan du spare både tid og penger, siden du slipper å tilkalle service.





Følgende tabeller skal hjelpe deg med å finne årsaken til en feil og til å rette på feilen.

De fleste feil som oppstår ved daglig bruk kan du rette på selv. Den påfølgende oversikten skal hjelpe deg med dette.

Hvis du ikke kan finne årsaken til en feil eller rette feilen ved hjelp av oversikten, kontakt Mieleles serviceavdeling.

Unngå helst å åpne skapdøren før feilen er rettet, for å holde kuldetapet så lavt som mulig.





 Ved ukyndig utført installasjon, vedlikehold eller reparasjoner, kan det oppstå betydelig fare for brukeren, som produsenten ikke er ansvarlig for. Installasjons- og vedlikeholdsarbeider eller reparasjoner skal bare utføres av fagfolk som er autorisert av Miele.

Problem	Årsak og retting	
Vinskapet kjøler ikke, det innvendige lyset virker ikke når døren åpnes og displayet lyser ikke.	Vinskapet er ikke slått på og i displayet lyser nettilkoblingssymbolet  .	■ Slå på vinskapet.
	Støpselet sitter ikke skikkelig i stikkontakten.	■ Sett støpselet i stikkontakten. Når vinskapet er slått av, vises nettilkoblingssymbolet  i displayet.
	Sikringen i husinstallasjonen har koblet seg ut, fordi vinskapet, spenningen i huset eller et annet apparat kan være defekt.	■ Kontakt elektrofagfolk eller Mieleles serviceavdeling.
I displayet lyser symbolet , vinskapet kjøler ikke, men betjeningen av skapet og det innvendige lyset virker.	Messeinnstillingen er koblet inn, symbolet  lyser i displayet.	■ Koble ut messeinnstillingen (se «Informasjon for forhandlere - Messeinnstilling»).

Hvis feil oppstår



Problem	Årsak og retting
Kompressoren kobles inn oftere og lenger enn vanlig, temperaturen i vinskabet synker.	Det er innstilt for lav temperatur i vinskabet. ■ Reguler temperaturinnstillingen.
	Døren er ikke skikkelig lukket. ■ Kontroller om skapdøren kan lukkes skikkelig.
	Døren har blitt åpnet ofte. ■ Åpne døren så kort tid som mulig og kun ved behov.
	Undersøk om ventilasjonsarealene er stengt eller støvete. ■ Ikke dekk til ventilasjonsarealene og fjern støv regelmessig.
	Det er for varmt i rommet. ■ Reduser romtemperaturen.

Meldinger i displayet

Melding	Årsak og retting
I displayet lyser alarm-symbolet  . I tillegg høres en varsel-tone.	Døralarmen er aktivert. <ul style="list-style-type: none"> ■ Lukk skapdøren. Alarmsymbolet  slukner og varseltonen stanser.
I displayet blinker symbolet for alarmen  . I tillegg høres en varsel-tone.	Temperaturen i vinskabet er for varm eller for kald, avhengig av innstilt temperatur. Grunner til dette kan f.eks. være: <ul style="list-style-type: none"> – Døren har blitt åpnet ofte. – Ventilasjonsarealene ble tildekket. – Det har vært et lengre strømbrudd. <ul style="list-style-type: none"> ■ Slå av alarmen. Alarmsymbolet  slukker, og varseltonen stanser.
Indikatoren for skifte av Active AirClean-filteret  lyser.	Dette er en oppfordring om å skifte Active AirClean-filteret. <ul style="list-style-type: none"> ■ Skift Active AirClean-filteret og bekreft deretter i innstillingsmodus at du har skiftet filter (se «Active AirClean-filter»).
På temperatur-indikatoren lyser/blinker en strek.	Det vises bare en temperatur, dersom temperaturen i vinskabet ligger innenfor det temperaturområdet som kan vises.
I displayet vises «F0 til »F3« hhv. »51« til »53«.	Det foreligger en feil. <ul style="list-style-type: none"> ■ Kontakt Mieleles serviceavdeling.

Hvis feil oppstår

Det innvendige lyser fungerer ikke

Problem	Årsak og retting
Det innvendige LED-lyset fungerer ikke.	<p>Vinskapet er ikke slått på.</p> <ul style="list-style-type: none">■ Slå på vinskapet. <p>Pga. fare for overoppheting, kobles LED-belysningen automatisk ut, dersom skapdøren har stått åpen i ca. 15 minutter.</p> <p>Hvis det ikke er årsaken, foreligger det en feil.</p> <div style="border: 1px solid gray; padding: 5px;"><p> Fare for skade pga. elektrisk støt! Det er strømførende deler under lysdekslet. LED-belysningen skal utelukkende skiftes ut og reparerer av serviceteknikere fra Miele.</p></div> <div style="border: 1px solid gray; padding: 5px;"><p> Fare for skade ved LED-belysning. Denne belysningen hører til risikogruppe RG 2. Dersom dekslet er ødelagt, kan du skade øynene. Ved defekt lampedeksel må du ikke se i direkte i belysningen med optiske instrumenter (et forstørrelsesglass eller lignende).</p></div> <ul style="list-style-type: none">■ Kontakt Miele's serviceavdeling.
Det innvendige LED-lyset lyser selv om døren er lukket.	<p>Presentasjonslyset er koblet inn.</p> <ul style="list-style-type: none">■ Koble ut presentasjonslyset (se «Presentasjonslys»).

Generelle problemer med vinskapet

Problem	Årsak og retting
Det høres ikke noen varseltone, selv om skapdøren har stått lenge åpen.	Ingen feil. Varselsignalet er koblet ut i innstillingsmodus (se kapittel «Flere innstillinger», avsnitt «Akustiske signaler 🎵»). ■ Koble ut låsefunksjonen (se kapittel «Flere innstillinger», avsnitt «Inn-/utkobling av låsefunksjonen 🔒»).
Vinskapet kan ikke slå av.	Låsefunksjonen er koblet inn. ■ Koble ut låsefunksjonen (se kapittel «Flere innstillinger», avsnitt «Inn-/utkobling av låsefunksjonen 🔒»).
Listene på treristene slår seg.	Ved fuktighetsopptak eller tørking, er det en typisk egenskap for treverk at det «arbeider». Dermed kan det under visse omstendigheter slå seg eller sprekke. Kvister og mønster i treet er karakteristisk for treverk.
Det dannes mugg på vinflaskenes etiketter.	Avhengig av hva slags lim etiketten er festet med, kan det føre til svak muggdannelse på etikettene. ■ Fjern all mugg. Rengjør vinflaskene og fjern eventuelle rester av lim.
Det dannes et hvitt belegg på korkene til vinflaskene.	Korkene oksiderer ved kontakt med luft. ■ Tørk av belegget med en tørr klut. Belegget har ingen innflytelse på vinens kvalitet.

Årsaker til støy

Helt normal støy	Hva forårsaker den?
Brrrrr ...	Brummingen kommer fra motoren (kompressoren). Den kan bli litt høyere en liten stund, når motoren kobles inn.
Blubb, blubb ...	Boblingen, gurglingen eller surringen kommer fra kjølemiddelet som renner gjennom rørene.
Klikk ...	Klikkingen kan alltid høres når termostaten kobler motoren inn eller ut.
Sssrrrrr ...	For et flersone-vinskap kan en lav støy stamme fra luftstrømmingene innvendig i apparatet.
Knak ...	Knakingen høres alltid når materialet i vinskapet utvider seg.
Vær klar over at motor- og strømningslyder i kuldekretsløpet ikke er til å unngå!	

Støy som er lett å fjerne	Årsak	Retting
Skrangling, klapping, klirring	Vinskapet står ujevnt.	Rett opp vinskapet ved hjelp av et vater. Bruk skrufføttene under skapet eller legg noe under.
	Hyller eller rister vibrerer eller sitter fast.	Kontroller de uttakbare delene og sett dem eventuelt inn på nytt.
	Flasker eller beholdere berører hverandre.	Flytt flaskene eller beholderne litt fra hverandre.
	Transportkabelholderen henger fremdeles bak på skapet.	Fjern kabelholderen.

Kontakt ved feil

Hvis det oppstår feil som du ikke kan rette på selv, kontakt en Miele-forhandler eller Miele's serviceavdeling.

Miele's serviceavdeling kan du kontakte online på www.miele.no/husholdning/service.

Kontaktdataene til Miele's serviceavdeling finner du på slutten av dette dokumentet.

Serviceavdelingen trenger modellbetegnelse og fabrikkasjonsnummer (Fabr./SN/Nr.). Begge opplysningene finner du på typeskiltet.

Typeskiltet finner du inne i vinskabet.

EPREL database

Fra 1. mars 2021 finner du informasjon om energimerking av forbruksartikler og krav til økodesign i den europeiske produkt databasen (EPREL). Under følgende link <https://eprel.ec.europa.eu/> finner du produkt databasen. Her blir du bedt om å legge inn modellbetegnelsen.

Modellbetegnelsen finner du på typeskiltet.

Miele			
XXXXXX	Nf. XX/ XXXXXXXXXX.		
<small>WEINTEMPERERSCHRANK-UNTERSCHMIDDELL MULTITEMPERATURE WINE STORAGE CABINET/FUNDER-WORKTOP ARMOIRE DE MISE EN TEMP. DES VINS-XCCL ENCASTRABLE SOUS PLAN ARMADIO P. ACCONCONDIONATO VINS-XCCL/IN POTREBAJO EN CUBERA BIFURNITUMPERATUREFRIGIDIFRIGIDA</small>			
<small>Klasse/Class Classe/Clase SN-ST</small>	<small>Ap-Type/AP-Type AP-Type/AP_Tipo</small>	<small>Butticapacità/Gross Capacity Volume Brutto/Capacidad Bruta XXXX l</small>	<small>Gettenvermogen/Freezing Capacity Pouvoir de Congel/Capas Congeladora</small>
<small>Nickinhalt NiClCapacity Volume U e Capac. Util</small>	<small>Gas /K /G /WINE /KALT Tot /R /F /WINE /CHILL To /R /C Tot /F /C /WINE /CHILL</small>	R600a: XXg	

Garanti

Garantitiden er 2 år.

Ytterligere informasjon om garanti-betingelsene i ditt land får du hos Miele's serviceavdeling.

Installasjon

Oppstillingssted

 Fare for skade dersom vinskabet velter.

Vinskabet er veldig tungt og kan velte fremover når skapdøren er åpen. Hold skapdøren lukket til vinskabet er bygget inn og sikret i nisjen iht. bruks- og monteringsanvisningen.

 Fare for skade dersom vinskabet velter.

Dersom vinskabet bygges inn av en enkelt person, er det økt fare for skade både på person og skap. Ved innbygging av vinskabet, ha alltid hjelp av en person til.

 Fare for brann og annen skade ved produkter som avgir varme.

Produkter som avgir varme kan antenne og vinskabet kan begynne å brenne.

Vinskabet må ikke plasseres under en platetopp.

 Fare for brann og annen skade ved produkter som avgir varme.

Produkter som avgir varme kan antenne og vinskabet kan begynne å brenne.

Det kan ikke bygges inn noen varmeskuff under vinskabet.

Et tørt rom med god ventilasjon er egnet.

Ved valg av oppstillingssted må du være oppmerksom på at energiforbruket til vinskabet stiger, dersom det står i nærheten av en varmeovn, en stekeovn eller annen varmekilde. Unngå

også direkte sollys.

Jo høyere romtemperaturen er, jo lenger går kompressoren, og desto høyere blir energiforbruket.

Vær oppmerksom på følgende ved innbygging av vinskabet:

- Stikkkontakten må ikke befinne seg bak skabet. Den må være lett tilgjengelig i nødtilfelle.
- Støpselet og nettkabelen må ikke berøre baksiden av vinskabet, da disse kan skades av vibrasjoner fra skabet.
- Heller ikke andre apparater må kobles til en ev. stikkontakt bak vinskabet.

 Fare for skade fra glasskår!

Hvis skabet plasseres i en høyde på over 1500 m, kan glassplaten i døren gå i stykker pga. endringer i lufttrykket! Skarpe bruddstykker kan forårsake store skader!

Klimaklasse

Vinskapet er konstruert for en bestemt klimaklasse (romtemperaturområde), og grensene for denne må overholdes. Klimaklassen står på typeskiltet innvendig i vinskapet.

Klimaklasse	Romtemperatur
SN	+10 °C til +32 °C
N	+16 °C til +32 °C
ST	+16 °C til +38 °C
T	+16 °C til +43 °C

En lavere romtemperatur fører til lengre stillstandsperiode for kompressoren. Det kan føre til høyere temperaturer i vinskapet, og skader som følge av dette.

 Fare for skade pga. høy luftfuktighet.

Ved høy luftfuktighet kan kondens avsettes på de utvendige flatene på vinskapet og føre til korrosjon.

Plasser vinskapet i et tørt og/eller klimatisert rom med tilstrekkelig lufting.

Forsikre deg om at skapdøren kan lukkes skikkelig etter innbygging av skapet, at ventilasjonsarealene overholdes og at vinskapet er bygget inn som beskrevet i denne bruks- og monteringsanvisningen.

Ventilasjon

 Fare for brann og skade ved utilstrekkelig lufting.

Dersom ikke vinskapet blir tilstrekkelig luftet starter kompressoren oftere og går over et lengre tidsrom. Dette fører til økt energiforbruk og til økt driftstemperatur for kompressoren, noe som kan skade kompressoren.

Pass på at vinskapet har tilstrekkelig ventilasjon.

De angitte ventilasjonsarealene må overholdes. Ventilasjonsarealene må ikke dekkes til eller blokkeres.

Installasjon

Luften på vinskapets bakvegg blir varm. Derfor må innbyggingen være slik at en problemfri ventilasjon er sikret (se «Installasjon - Innbyggingsmål»):

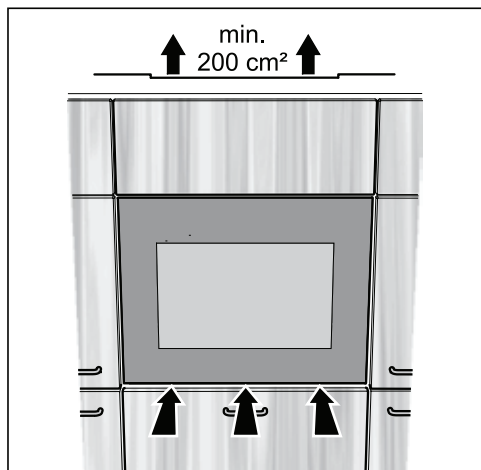

- Lufting skjer under skapdøren.
- Ventilasjon skjer gjennom et åpent utluftningstverrsnitt over vinskapet. Dette utluftningstverrsnittet må ha en fri passasje på minst 200 cm², slik at den varme luften uhindret kan trekkes ut.
- Viktig! Jo større ventilasjonsarealene er, desto mer energibesparende arbeider vinskapet.

Ventilasjonsarealene må ikke dekkes til eller blokkeres. Dessuten må de rengjøres for støv regelmessig.

Mulige utluftningsåpninger

Den øvre utluftningsåpningen kan være utført på forskjellige måter:

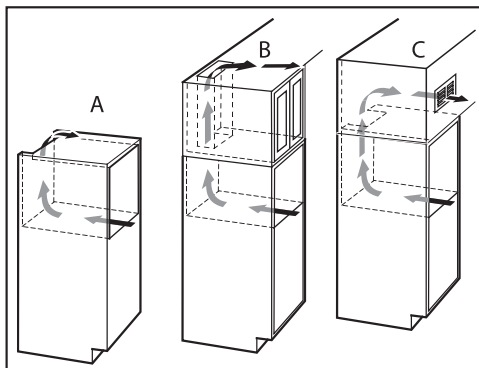

- A : Rett over vinskapet
- B : Over overskapet
- C : Med ventilasjonsgitter foran på overskapet

Dersom du vil sette inn ventilasjonsgitter i ventilasjonsåpningen, må åpningen være større enn 200 cm². Det er summen på åpningstverrsnittet i gitteret som utgjør den frie passasjen på 200 cm².

Innbyggingsmål

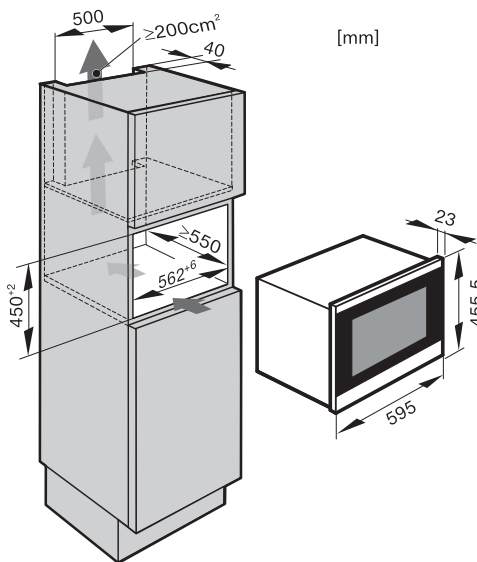

Lengden på nettkabelen er 230 cm.

Stikkkontakten må ikke befinne seg bak skapet. Den må være lett tilgjengelig i nødstilfelle.

Innbygging av vinskabet

Før innbygging av vinskabet

- Ta tilbehøret ut av vinskabet før innbyggingen.

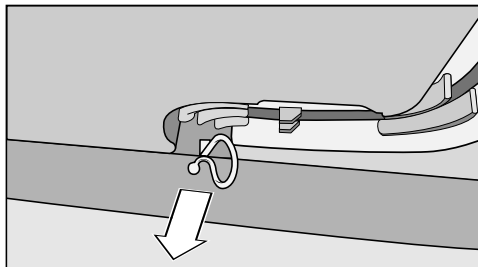

- Fjern kabelholderen fra skapets bakside (avhenging av modell).

⚠ Fare for skade dersom vinskabet velter.

Dersom vinskabet bygges inn av en enkelt person, er det økt fare for skade både på person og skap.

Ved innbygging av vinskabet, ha alltid hjelp av en person til.

- Vinskabet skal kun bygges inn i stabile, fastmonterte kjøkkenmøbler, som står på et vannrett og jevnt gulv.
- Innbyggingsnisjen skal justeres horisontalt og vertikalt.
- Ventilasjonsarealene må overholdes (se kapittel «Installasjon», avsnitt «Ventilasjon» og «Innbyggingsmål»).

Installasjon

For innbygging av vinskapet trenger du følgende verktøy:

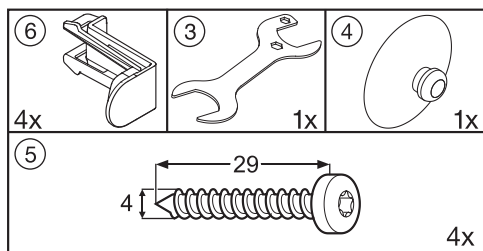

Dessuten trenger du et vater og en skrutrekker.

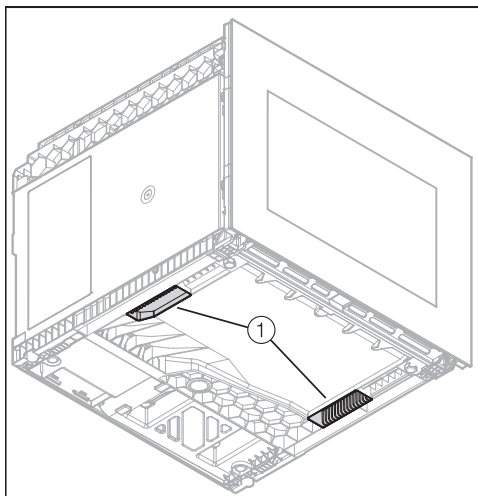

- Benytt håndtakene ① på undersiden av vinskapet ved transport av skapet.
- Legg nettkabelen på baksiden av skapet i nærheten av stikkontakten.

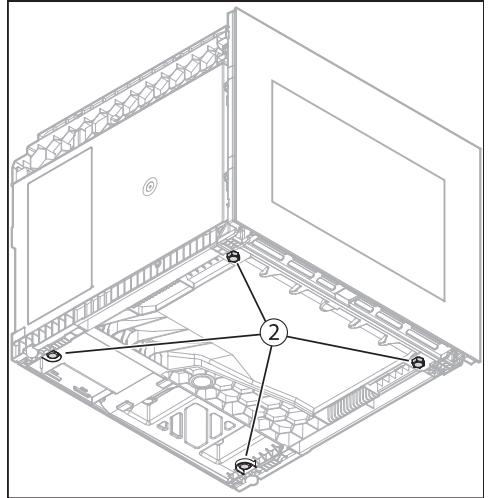
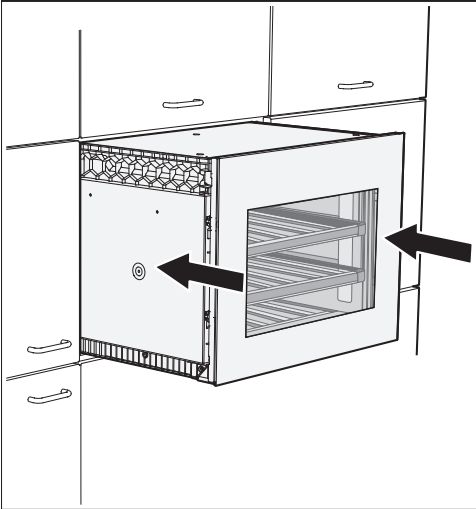

- Skyv vinskabet inn i innbyggings- skabet. Pass på at ikke strømkabelen blir skadet når du skyver inn vin- skabet.
- Juster vinskabet rett til de omliggen- de møbelfrontene, trekk vinskabet frem tilsvarende.

- Dersom vinskabet må rettes opp på nytt, må det trekkes ut av nisjen igjen, for å tilpasse skruføttene ② under skabet.
- Still inn skruføttene ② til nødvendig høyde.

Skruføttene kan stilles for hånd, eller bruk vedlagte fastnøkkel.

- Skyv vinskabet inn i innbyggings- skabet og kontroller avstanden til de omliggende møbelfrontene på nytt. Pass på at ikke strømkabelen blir skadet når du skyver inn vinskabet.

Installasjon

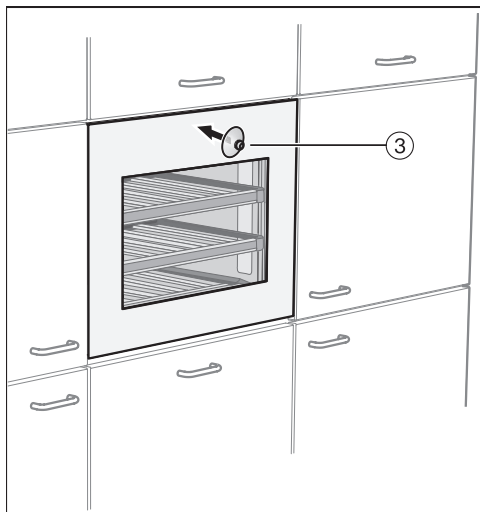

- Sett den vedlagte sugekoppen ③ på glassfronten og åpne skapdøren.

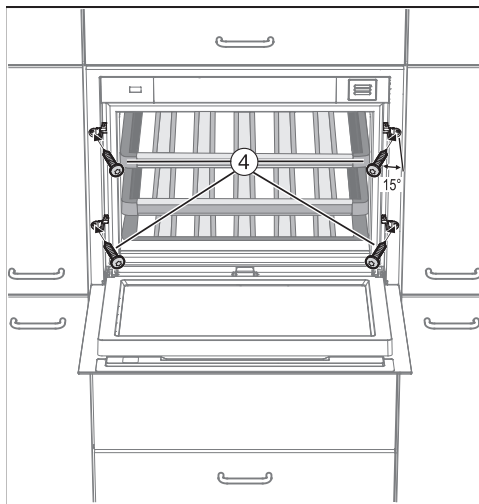

- Fest vinskabet med de fire vedlagte skruene (4 x 29) ④ på møbelskroget, ved å skru inn skruene litt skjevt (ca. 15°) i sideveggen på møbelet.

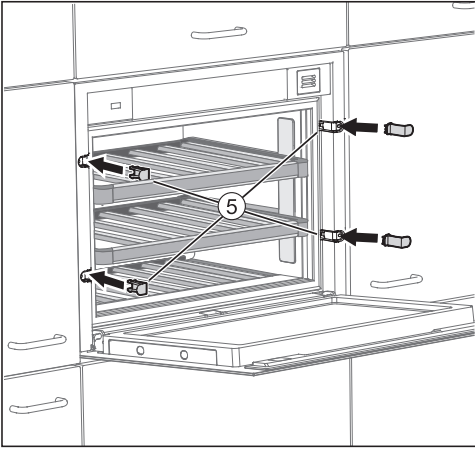

- Sett på de vedlagte dekslene ⑤.
- Koble vinskabet til el-nettet.

Når vinskabet er elektrisk tilkoblet, vises symbolet  i displayet etter kort tid.



- Berør på/av-tasten.

Nettilkoblingssymbolet  slukker, og vinskabet begynner å kjøle.

Vinskapets Push2open-system er nå aktivert (se «Beskrivelse av skapet - Døråpningshjelp»).

Installasjon

Elektrotilkobling

Vinskapet leveres «ferdig» med tilkoblingskabel og støpsel for tilkobling til jordet stikkontakt.

Plasser alltid vinskapet slik at stikkontakten er lett tilgjengelig. Dersom stikkontakten ikke er lett tilgjengelig, pass på at det er en skilleanordning for hver pol på oppstillingsstedet.



Brannfare ved overoppheting.

Drift av kjøle-/fryseskapet ved bruk av flerveisstikkontakter og skjøteledninger kan føre til overbelastning av kabelen.

Av sikkerhetsgrunner må du ikke bruke flerveisstikkontakter eller skjøteledninger.

Det elektriske anlegget må være utført i henhold til nasjonale el-forskrifter.

Av sikkerhetshensyn anbefaler vi å bruke en jordfeilbryter (RCD) av typen  i husinstallasjonen for elektrisk tilkobling av vinskapet.

En skadet nettkabel må bare erstattes med en nettkabel av samme type (fås kjøpt hos Miele's serviceavdeling). Av sikkerhetsgrunner skal den kun skiftes ut av kvalifiserte fagfolk eller Miele's serviceavdeling.

Tilkobling og sikring: Se bruksanvisningen og typeskiltet. Denne informasjonen sammenligner du med dataene for den elektriske tilkoblingen på stedet.

Spør elektrofolk hvis du er i tvil.

Vinskapet må ikke kobles til vekselrettere, som blir brukt ved uavhengig strømforsyning, som f.eks. solcelleanlegg. Når vinskapet kobles inn, kan det oppstå spenningstopper som fører til sikkerhetsutkobling. Elektronikken kan bli skadet.

Messeinnstilling

Med funksjonen «Messeinnstilling» kan vinskabet presenteres hos forhandlere eller på messer. Betjeningen og det innvendige lyset virker, men kompressoren forblir utkoblet, slik at vinskabet ikke blir kaldt.

Innkobling av messeinnstillingen



- Slå av vinskabet ved å berøre på/av-tasten.

Temperaturindikatoren slukkes i displayet og nettilkoblingssymbolet  vises.





- Plasser en finger på tasten V og hold den der.



- Berør på/av-tasten en gang til (ikke slipp tasten V!).



- Hold fingeren på tasten V til symbolet  vises.
- Slipp tasten V.

Messeinnstillingen er koblet inn, symbolet  lyser i displayet.

Utkobling av messeinnstillingen

Symbolet  lyser i displayet.



- Berør tasten for innstillingene.



I displayet vises alle symbolene som kan velges, symbolet  blinker.



- Berør tasten for innstilling av temperaturen (V eller ^) så mange ganger, at symbolet  blinker.



- Berør OK-tasten for å bekrefte valget.

I displayet blinker  (det betyr: messeinnstillingen er aktivert), symbolet  lyser.

Informasjon for forhandlere



- Berør tasten ∇ eller \triangle , slik at ∇ vises i displayet (det betyr: messeinnstillingen er koblet ut).



- Berør OK-tasten for å bekrefte valget.

Den valgte innstillingen lagres, symbolet ∇ blinker.



- Berør tasten for innstillingene, for å gå ut av innstillingsmodus. Ellers går elektronikken automatisk ut av innstillingsmodus etter ca. 1 minutt.

Messeinnstillingen er utkoblet, symbolet ∇ slukker.

Miele AS

Nesbruveien 71

1394 NESBRU

Postboks 194

1378 NESBRU

Telefon 67 17 31 00

E-mail: info@miele.no

Internett: www.miele.no

Foretaksnr. NO 919 157 089 MVA

Produsent:

Miele & Cie. KG

Carl-Miele-Straße 29

33332 Gütersloh

Tyskland

KWT 7112 iG ed/cs, KWT 7112 iG grgr, KWT 7112 iG obsw