

Instructions d'utilisation et d'installation Laveuse



Afin de prévenir les accidents et d'éviter d'endommager l'appareil, veuillez lire attentivement les instructions **avant** l'installation ou l'utilisation de l'appareil.

Table des matières









Protection de l'environnement	6
Instructions importantes de sécurité	7
Utilisation de la laveuse	12
Panneau de commande	12
Exemples d'utilisation de l'appareil.....	14
Avant la première utilisation	15
Miele@home	16
1. Réglage de la langue.....	17
2. Configuration de Miele@home	17
3. Retrait des tendeurs de transport	18
4. Mise en service de TwinDos.....	18
Détermination de la dureté de l'eau	18
5. Démarrage du programme de calibrage	21
Respect de l'environnement	22
Consommation d'eau et d'énergie.....	22
Consommation de détergent	22
 Commentaires	23
1. Préparer le linge	24
2. Sélection d'un programme	25
3. Chargement de la laveuse	27
4. Sélectionner les réglages de programme	28
Sélection d'une température/vitesse d'essorage	28
Sélection d'une option supplémentaire.....	28
 Degré de saleté	28
 Départ différé/SmartStart.....	29
5. Ajout de détergent	31
TwinDos.....	31
Fonctionnement d'UltraPhase 1 et d'UltraPhase 2	31
Activation de la distribution TwinDos	31
Modification de la distribution TwinDos	31
Désactivation de la distribution TwinDos	31
 Sélection du degré de saleté.....	32
Compartiment à détergent	33
Utilisation de javellisant.....	33
Ajout de détergent en poudre	34
CapDosing.....	36

Table des matières

6. Démarrage d'un programme	38
Ajout de linge pendant le déroulement d'un programme (AddLoad)	38
7. Fin du programme	39
Essorage	40
Guide des programmes	42
Options supplémentaires	49
SoftSteam	49
Prélavage	49
Sonnerie	49
Sélection d'options à l'aide de la touche sensitive Options	50
Très délicat	50
Rinçage supplémentaire.....	50
Trempage.....	50
AllergoWash	50
Programmes de lavage – options supplémentaires	51
Déroulement de programme	52
Modification du déroulement du programme	54
Modification d'un programme (sécurité enfants).....	54
Interruption d'un programme	54
Annulation d'un programme.....	54
Détergent	55
Détergents recommandés par Miele	55
Recommandations générales concernant le détergent	56
Remplacement de la cartouche TwinDos	57
Nettoyage et entretien	58
Nettoyage de l'extérieur et du panneau de commande.....	58
Nettoyage du compartiment à détergent	58
Entretien TwinDos.....	61
Informations d'hygiène (Nettoyage du tambour).....	62
Nettoyage du filtre d'arrivée d'eau	62

Table des matières

Guide de dépannage	63
Le programme de lavage ne démarre pas	63
Un message d'erreur s'affiche après l'interruption d'un autre programme	64
Message d'erreur après la fin du programme	65
Messages ou erreurs perturbant le système TwinDos	66
Problèmes d'ordre général avec la laveuse.....	68
Mauvais résultats de lavage	70
Il est impossible d'ouvrir la porte de l'appareil.....	71
Ouverture de la porte en cas de sortie de vidange obstruée et/ou pendant une panne de courant	72
Service technique	74
Contact en cas de problème	74
Accessoires optionnels	74
Garantie.....	74
Installation	75
Vue de face.....	75
Vue arrière	76
Surface d'installation.....	77
Transport du lave-linge vers son emplacement d'installation	77
Retrait des tiges de transport.....	78
Installation des tiges de transport	80
Mettre l'appareil de niveau	81
Dévissage et réglage des pieds	81
Installation sous un comptoir	82
Colonne de lavage/séchage.....	82
Autres conditions d'installation	83
Installation sous un comptoir	83
Installation de l'appareil.....	83
Pour les placards à hauteur sous-plafond	84
Dimensions de l'appareil	84
Dimensions.....	84
Installation sur un socle.....	85
Laveuse et sècheuse superposées	85
Dispositif d'aquasécurité de Miele	86
Arrivée d'eau	87
Alimentation d'eau.....	87
Vidange	88
Fixation du coude.....	88
Branchement électrique	89
Données techniques	90

Réglages	91
Accès aux réglages	91
Sélection des réglages	91
Modification d'un réglage	91
Fermeture du menu Réglages	91
Langue 	92
TwinDos	92
Sélection détergent	92
Degré de salissure	92
Volume sign. sonore	92
Bip de validation	93
Mélodie d'accueil	93
Code verrouillage	93
Unités	94
Luminosité	94
Règle veille affichage	95
Info programme	95
Mémoire	95
Arrivée d'eau	95
Durée de trempage	96
Fonction délicat	96
Réduc. température	96
Niveau rinçage max	96
Refroidissement bain	96
Pression faible	97
Infroissable	97
Miele@home	97
Commande distance	98
SmartGrid	98
RemoteUpdate	99
Blanchiment chlore	100
Droits d'auteur et licences pour le module de communication	100
Détergents et produits d'entretien	101
Détergent	101
Détergents spéciaux 	102
Entretien des tissus 	103
Additifs 	103
Entretien de l'appareil	103

Protection de l'environnement

Élimination des produits d'emballage

La boîte de carton et les produits d'emballage protègent l'appareil durant le transport. Ils ont été conçus afin d'être biodégradables et recyclables.

Le recyclage de l'emballage réduit l'utilisation de matières premières dans le processus de fabrication ainsi que la quantité de déchets.

Mise au rebut de votre ancien appareil

Les appareils électriques et électroniques contiennent du matériel dangereux. Ils contiennent également des substances, des composés et des éléments qui étaient essentiels pour leur fonctionnement adéquat et sécuritaire. Une manipulation ou la mise au rebut inadéquate de ces matériaux dans vos ordures ménagères peut poser un risque pour votre santé et l'environnement. Par conséquent, veuillez ne pas disposer de vos vieux appareils dans les ordures ménagères et respectez les règlements locaux pour la mise au rebut appropriée.



Veuillez consulter les centres de recyclage de votre localité comment mettre au rebut et recycler les appareils électriques et électroniques. Miele décline toute responsabilité de supprimer les données personnelles laissées sur l'appareil mis au rebut. Veuillez vous assurer que votre vieil appareil ne pose pas un risque pour les enfants lorsqu'il est entreposé avant sa mise au rebut. Respectez les consignes de sécurité pour les appareils, qui peuvent basculer ou poser un risque de piégeage.

Instructions importantes de sécurité

Avertissement

Pour réduire les risques d'incendie, de décharges électriques ou de blessures lorsque vous utilisez votre appareil, il est important de respecter les consignes de sécurité suivantes :

▶ Lisez toutes les instructions avant d'utiliser l'appareil.

▶ INSTRUCTIONS DE MISE À LA TERRE

Cet appareil doit être mis à la terre. En cas d'une dysfonction ou d'un bris, la mise à la terre réduira le risque de décharge électrique en offrant au courant électrique un acheminement d'évacuation de moindre résistance. Cet appareil est muni d'un cordon ayant un fil de mise à la terre avec une fiche de mise à la terre. La fiche doit être branchée dans une prise appropriée correctement installée et mise à la terre conformément à tous les codes et ordonnances locaux.

▶ **AVERTISSEMENT** – Un mauvais raccordement de l'appareil au conducteur de terre peut causer une décharge électrique. Communiquez avec un électricien qualifié si vous n'êtes pas sûr que l'appareil est mis à la terre de façon appropriée.

▶ Ne modifiez pas la fiche de branchement fournie avec l'appareil; si la fiche ne correspond pas à la configuration de la prise de courant, demandez à un électricien qualifié d'installer une prise de courant adéquate.

▶ N'installez pas et n'utilisez pas une laveuse endommagée.

▶ N'installez pas l'appareil ou ne l'entreposez pas dans un endroit où il sera exposé aux intempéries.

▶ N'installez pas votre laveuse à un endroit où des températures sous le point de congélation peuvent se produire. Les tuyaux gelés pourraient éclater sous la pression. La fiabilité de l'unité de commande électronique pourrait être réduite à des températures sous le point de congélation.

Instructions importantes de sécurité

- ▶ Avant de raccorder l'appareil à la source d'alimentation électrique, assurez-vous que les données techniques - fusibles, tension et fréquence - indiquées sur la plaque signalétique correspondent bien à celles du réseau électrique. En cas de doute, contactez un électricien.
- ▶ L'utilisation de rallonges ne garantit pas les conditions de sécurité nécessaires à l'appareil (risque de surchauffe). N'utilisez pas de rallonge pour le brancher à la source d'alimentation.
- ▶ Cet appareil n'a pas été conçu pour être utilisé sur un bateau ou dans des installations mobiles, comme des avions ou des véhicules récréatifs. Ce type d'utilisation est toutefois possible dans certaines circonstances. Veuillez contacter le service technique de Miele avec vos exigences spécifiques.
- ▶ Ne réparez ou ne remplacez aucune pièce de l'appareil et n'entreprenez aucune réparation à moins qu'il n'en soit indiqué autrement dans les présentes instructions.
- ▶ Si le cordon électrique est endommagé, il doit être remplacé par un technicien Miele qui utilisera une pièce de rechange d'origine de Miele.
- ▶ De l'hydrogène pourrait être produit sous certaines conditions dans un système d'eau chaude qui n'a pas été utilisé pendant 2 semaines ou plus. L'HYDROGÈNE EST EXPLOSIF. Si le système d'eau chaude n'a pas été utilisé pendant une telle période, ouvrez tous les robinets d'eau chaude et laissez l'eau couler de chacun d'eux pendant plusieurs minutes avant d'utiliser la laveuse. Cela libérera toute accumulation d'hydrogène. Ne fumez pas et n'utilisez pas de flamme nue pendant ce temps, le gaz est inflammable.
- ▶ Avant de retirer l'appareil pour le faire réparer ou le mettre au rebut, enlevez la porte.

Instructions importantes de sécurité

Utilisation

- ▶ Ne laissez pas les enfants jouer sur ou dans l'appareil. Lorsqu'un appareil est utilisé en présence d'enfants ou par des enfants, une surveillance étroite doit être exercée.
- ▶ La vitre de la porte devient chaude lorsque des températures de lavage élevées sont utilisées. Ne touchez pas à cette vitre. Risque de brûlure! Gardez les enfants loin de la laveuse pendant son utilisation.
- ▶ Utilisez seulement cet appareil pour laver des articles allant à la machine. Vérifiez les étiquettes d'entretien pour connaître les instructions du fabricant à cet égard. Toute autre utilisation pourrait être dangereuse.
- ▶ Ne lavez pas d'articles qui ont d'abord été nettoyés ou lavés avec de l'essence, des solvants pour nettoyage à sec ou d'autres substances inflammables ni d'articles qui ont été trempés dans ces produits ou qui ont été aspergés de ces produits. Ces articles laissent s'échapper des vapeurs qui pourraient s'enflammer ou exploser. N'ajoutez pas ces articles au chargement.
- ▶ N'ajoutez pas d'essence, de solvants pour nettoyage à sec ou d'autres substances inflammables ou explosives dans la machine. Ces substances laissent échapper des vapeurs qui pourraient s'enflammer ou exploser.
- ▶ N'utilisez jamais des agents nettoyants à base de solvant à proximité de l'appareil ou des commandes. La surface de l'appareil s'endommagera au contact de ces produits.
- ▶ Ne vous penchez pas dans la laveuse si le tambour est en marche.
- ▶ Ne jouez pas avec les commandes.

CONSERVEZ CES INSTRUCTIONS EN LIEU SÛR

Instructions importantes de sécurité

► Les sècheuses et les laveuses Miele peuvent être montées superposées. Pour cela, il faut utiliser un kit de superposition comme accessoire en option. Veillez à ce que le kit de superposition soit adapté à la laveuse et à la sècheuse Miele.

► Si vous montez la machine sur un socle Miele (disponible comme accessoire en option), assurez-vous que vous avez commandé le bon pour cette laveuse.

► Si du détergent pénètre dans vos yeux, rincez-les immédiatement et abondamment avec de l'eau tiède. Si vous avalez du détergent par accident, consultez immédiatement votre médecin. Les personnes souffrant de sensibilités ou de problèmes cutanés doivent éviter tout contact avec le détergent.

► Restez vigilant à l'ouverture de la porte si vous avez utilisé la fonction Vapeur. Vous risquez de vous brûler à cause de l'émission de vapeur et de la haute température de la surface du tambour, ainsi que du hublot en verre. Éloignez-vous le temps que la vapeur se dissipe.

► Le poids maximal du linge à sec est de 17.6 lb (8 kg). Consultez le « Tableau des programmes » pour connaître les charges maximales recommandées pour chaque programme.

► Un fonctionnement permanent ou temporaire est possible sur un système d'alimentation électrique autonome ou un système d'alimentation qui n'est pas synchronisé avec l'alimentation électrique du réseau (par ex. réseaux insulaires, systèmes auxiliaire). Pour faire fonctionner l'appareil, le système d'alimentation électrique doit être conforme aux spécifications de la norme EN 50160 ou d'une norme locale équivalente.

La fonction et le fonctionnement des mesures préventives fournies dans l'installation électrique domestique et dans ce produit Miele doivent être conservés en fonctionnement ponctuel ou en fonctionnement non synchronisé avec l'alimentation électrique du réseau, ou alors les mesures doivent être remplacées par des mesures équivalentes dans l'installation. Comme le décrit par exemple la version actuelle de la norme VDE-AR-E 2510-2 ou une norme locale équivalente.

Instructions importantes de sécurité

Déclaration de conformité de la Commission fédérale des communications (FCC)

► Ces appareils sont conformes à l'article 15 de la réglementation de la FCC. Cet équipement a été testé et s'est avéré conforme aux limites imposées aux appareils numériques de classe B, en vertu de l'article 15 de la réglementation de la FCC relative à l'exploitation, sous réserve des conditions suivantes :

Ces appareils ne doivent pas provoquer d'interférences dangereuses
Ces appareils doivent accepter toutes les interférences reçues, y compris celles susceptibles de nuire à son fonctionnement.

Déclaration de la FCC relative à l'exposition aux radiations

► Cet équipement est conforme aux limites d'exposition aux radiations de la FCC définies pour un environnement non contrôlé. Cet équipement doit être installé et fonctionner en laissant un espace d'au moins 20 cm (8 pouces) entre le radiateur et votre corps.

Déclaration d'Industrie Canada

► Cet appareil numérique ne dépasse pas les limites de la classe B en ce qui concerne les émissions de bruit radioélectrique des appareils numériques, limites définies dans le Règlement sur le brouillage radioélectrique du ministère des Communications du Canada.

L'appareil est conforme aux spécifications de la norme canadienne sur le matériel brouilleur NMB-003, classe B.

Utilisation de la laveuse

Panneau de commande

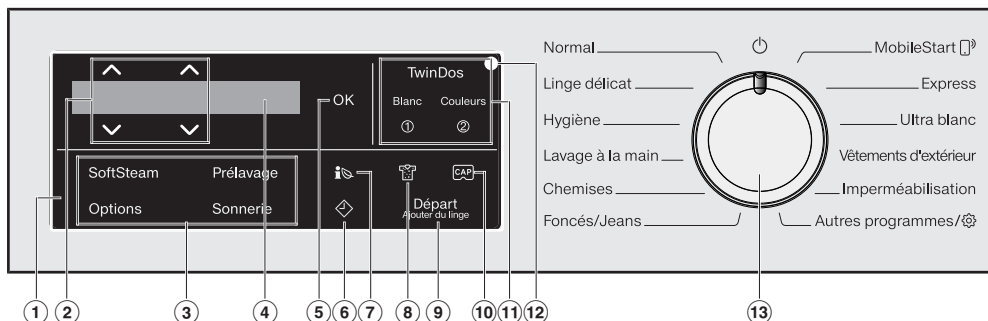

① Champ de commande

Le champ de commande se compose d'un écran et de plusieurs touches sensibles. Les sections suivantes expliquent chacune de ces touches sensibles.

② Touches sensibles $\wedge \vee$

Les valeurs à l'écran peuvent être modifiées avec les touches sensibles $\wedge \vee$. La touche sensible \wedge augmente la valeur ou déplace la liste de sélection vers le haut ; la touche sensible \vee diminue la valeur ou déplace la liste de sélection vers le bas.

③ Touches sensibles d'options

Vous pouvez compléter les programmes de lavage avec d'autres options. Si un programme de lavage a été sélectionné, les touches sensibles d'options possibles s'allument légèrement.

④ Écran

Les valeurs suivantes sont affichées et/ou sélectionnées à l'écran :

1. La température, la vitesse d'essorage et le temps restant pour le programme de lavage sélectionné.
2. Les valeurs individuelles des listes de sélection pour les options supplémentaires et les paramètres.

⑤ Touche sensible OK

Confirmez les valeurs sélectionnées avec la touche sensible OK.

⑥ Touche sensible \diamond

La touche sensible \diamond permet d'activer la fonction de départ différé. Grâce à la fonction de départ différé, vous pouvez reporter le début du programme. L'heure de départ d'un programme peut être différée de 15 minutes à 24 heures maximum. Vous pouvez ainsi profiter, par exemple, de tarifs d'électricité avantageux pendant la nuit. Pour en savoir plus, consultez la section « Départ différé ».

⑦ Touche sensitive

Vous pouvez lire des informations sur la consommation d'énergie et d'eau de votre machine à laver avec la touche sensitive .

Pour en savoir plus, consultez « Lavage écologique et économique » sous la section « Commentaires ». Les informations suivantes s'affichent à l'écran :

- Une estimation de la consommation d'énergie et d'eau avant le début du programme.
- La consommation réelle d'énergie et d'eau pendant ou à la fin du programme.

⑧ Touche sensitive

Vous pouvez indiquer le degré de saleté de votre charge de linge dans 3 paramètres. Cette touche sensitive n'est active que si l'option TwinDos est activée.

⑨ Touche sensitive Départ/Ajouter du linge

- Ⓐ Le programme peut être démarré dès que la touche sensitive clignote. Effleurer la touche sensitive *Départ/Ajouter du linge* fait démarrer le programme sélectionné. La touche sensitive reste allumée en continu.
- Ⓑ Une fois que le programme a été démarré, la touche sensitive *Départ/Ajouter du linge* vous permet d'ajouter du linge.

⑩ Touche sensitive

Activez la distribution de détergent avec une capsule à l'aide des touches sensibles.

⑪ Touche sensitive TwinDos avec touches sensibles supplémentaires Blanc et Couleurs

Désactivez ou activez la distribution automatique de détergent via la touche sensitive *TwinDos*. Selon la composition des couleurs du linge, contrôlez la distribution du détergent avec la touche sensitive *Blanc* ou *Couleurs*.

Pour en savoir plus, consultez la section « TwinDos ».

⑫ Interface optique

Elle est utilisée par le service technique comme point de transmission.

⑬ Sélecteur de programme

pour sélectionner les programmes et pour arrêter l'appareil. La machine à laver s'allume lorsqu'un programme est sélectionné et s'éteint lorsque le sélecteur de programme est placé en position .

Utilisation de la laveuse

Exemples d'utilisation de l'appareil

Défilement d'une liste

La barre de défilement à l'écran indique qu'une sélection est possible.



La liste défile vers le bas lorsque la touche sensitive v est sélectionnée. La liste défile vers le haut lorsque la touche sensitive ^ est sélectionnée. La touche sensitive OK permet d'activer l'option affichée à l'écran.

Identification de l'option sélectionnée



Une option activée dans une liste s'affiche à côté d'une coche ✓.

Réglage des valeurs numériques



La valeur numérique s'allume en blanc. La touche sensitive v permet de diminuer la valeur. La touche sensitive ^ permet d'augmenter la valeur. La touche sensitive OK permet d'activer la valeur affichée à l'écran.

Quitter un sous-menu

Pour quitter un sous-menu, sélectionnez Retour ↵.

Avant la première utilisation

 Dommages dus à une installation et à un raccordement incorrects. L'installation et le raccordement incorrects de la machine à laver endommageront gravement l'appareil. Consultez « Installation ».

Retrait de la pellicule protectrice et des étiquettes

- Retirez :
 - toutes les pellicules protectrices de la porte;
 - tous les autocollants de l'avant et du couvercle.

N'enlevez pas les autocollants visibles une fois la porte ouverte (par exemple la plaque signalétique).

Cette laveuse a subi un test fonctionnel complet à l'usine. Par conséquent, il se peut que des traces d'eau soient présentes dans le tambour.

Retrait des cartouches de détergent et du coude du tuyau de vidange du tambour

Deux cartouches de détergent pour la distribution automatique de détergent et un coude de tuyau de vidange du tambour sont présents dans le tambour.

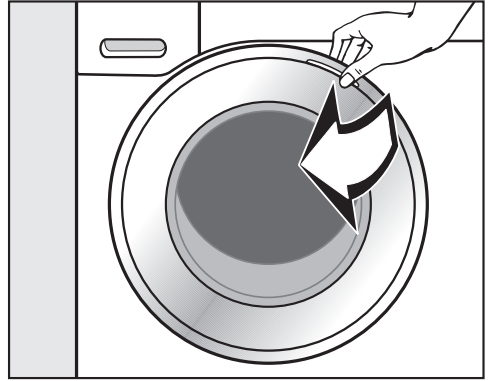

- Ouvrez la porte en la tirant.
- Retirez les 2 cartouches de détergent et le coude du tambour.

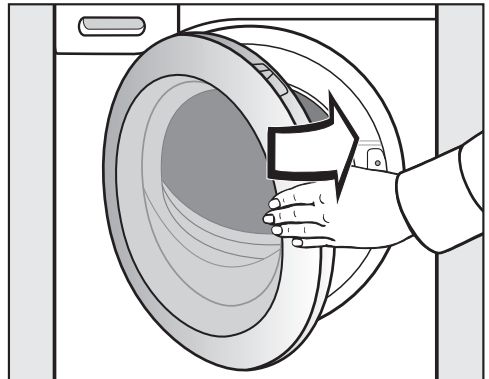

- Fermez la porte d'un léger coup sec.

Avant la première utilisation

Miele@home

Votre machine à laver est équipée d'un module Wi-Fi intégré.

Pour utiliser cette fonctionnalité, il vous faut :

- Un réseau Wi-Fi domestique
- L'application Miele@mobile
- Un compte utilisateur Miele. Le compte utilisateur Miele peut être créé via l'application Miele@mobile.

L'application Miele@mobile vous guidera lors de la connexion de votre machine à laver à votre réseau Wi-Fi domestique.

Une fois que votre machine à laver est connectée à votre réseau Wi-Fi, vous pouvez, par exemple, utiliser l'application pour effectuer les activités suivantes :

- Utiliser votre machine à distance
- Accéder à des informations concernant le statut de fonctionnement de votre machine à laver
- Accéder à des informations concernant la séquence du programme sur votre machine à laver.

La connexion de votre machine à laver à votre réseau Wi-Fi augmentera la consommation d'énergie, même lorsque la machine à laver est éteinte.

Avant d'installer la machine à laver à son emplacement final, veillez à ce que l'intensité du signal soit adéquate pour votre réseau Wi-Fi.

Disponibilité de la connexion Wi-Fi

La connexion Wi-Fi partage sa plage de fréquence avec d'autres appareils (y compris les four micro-ondes et les jouets télécommandés). Des interruptions sporadiques ou totales de connexion peuvent donc se produire. Par conséquent, la disponibilité des fonctions présentées ne peut être garantie à tout moment.

Disponibilité Miele@home

La capacité à utiliser l'application Miele dépend de la disponibilité du service Miele@home dans votre pays.

Le service Miele@home n'est pas disponible dans tous les pays.

Pour obtenir des informations sur la disponibilité, veuillez consulter le site www.miele.ca.

L'appli Miele

L'appli Miele est disponible en téléchargement gratuit dans l'Apple App Store® ou dans Google Play Store™.



Mise en marche de la machine à laver

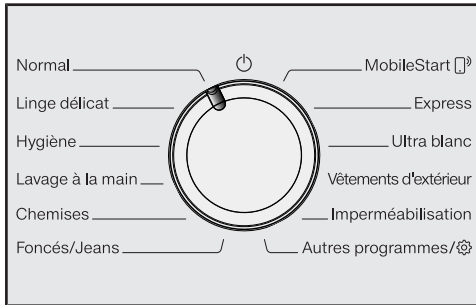

- Placez le sélecteur de programme sur le programme *Normal*.

Une tonalité retentit et un message de bienvenue s'affiche à l'écran.

L'écran vous guide dans les **5 étapes** de la mise en service initiale.

1. Réglage de la langue

L'appareil vous demande de définir la langue d'affichage. Il est possible de modifier la langue à tout moment en tournant le sélecteur de programme sur *Autres programmes* (with a gear icon) dans le sous-menu Réglages (with a gear icon).



- Appuyez sur les touches sensibles ∇/\wedge jusqu'à ce que la langue voulue s'affiche à l'écran.
- Confirmez votre choix de langue en appuyant sur la touche sensible *OK*.

2. Configuration de Miele@home

Le message suivant s'affiche à l'écran :
i Miele@home

- Confirmez avec *OK*.

Le message suivant s'affiche à l'écran :
Configurer

- Pour configurer Miele@home maintenant, appuyez sur la touche sensible *OK*.
- Pour remettre la configuration à plus tard, appuyez sur la touche sensible ∇ jusqu'à ce que *Config. ultérieure* s'affiche à l'écran, puis appuyez sur la touche *OK* pour confirmer.

Les options de sélection suivantes s'affichent :

1. Connecter par WPS
2. Connecter via l'appli

- Sélectionnez le type de connexion requis.

Connexion via WPS

- Suivez les messages-guides qui s'affichent à l'écran.

Connexion via l'application Miele

Le message suivant s'affiche à l'écran :
Attente de l'appli.

- Maintenant, passez sur l'application Miele
- Effectuez les étapes restantes du processus d'inscription via l'application Miele.

Avant la première utilisation

3. Retrait des tendeurs de transport

 Dommages provoqués par des sécurités de transport non enlevées. Une sécurité de transport non retirée peut entraîner des dommages sur la machine à laver et les meubles/appareils voisins.

Retirez la sécurité de transport comme indiqué au chapitre « Installation et raccordement ».

Le message suivant s'affiche à l'écran :

-  Enlever sécurités de transport
- Confirmez en appuyant sur la touche sensitive OK.

4. Mise en service de TwinDos

Les valeurs UltraPhase 1 et UltraPhase 2 sont prédéfinies dans les réglages standard et doivent uniquement être confirmées.

Le message suivant s'affiche à l'écran :

-  TwinDos
- Confirmez en appuyant sur la touche sensitive OK.

Le message suivant s'affiche à l'écran : Configurer

- Pour configurer TwinDos maintenant, appuyez sur la touche sensitive OK.
- Pour remettre la configuration à plus tard, appuyez sur la touche sensitive  jusqu'à ce que Config. ultérieure s'affiche à l'écran, puis appuyez sur la touche OK pour confirmer.

Détermination de la dureté de l'eau

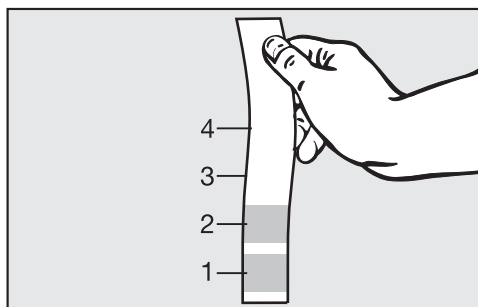

La dureté de l'eau est une indication du taux de minéraux dissous dans l'eau. Plus il y a de minéraux dans l'eau, plus l'eau est dure et plus l'usage de détergent doit être important.

Conseil : Vous pouvez mesurer la dureté de l'eau en utilisant la bandelette de test jointe. Le service des eaux local pourra sinon vous communiquer la dureté de l'eau de votre région.



- Trempez la bandelette de test environ 1 seconde dans l'eau. Secouez la bandelette de test pour éliminer l'excédant d'eau.

Au bout d'une minute environ, et en fonction de la répartition de la couleur, il sera possible de déterminer la dureté de l'eau en se référant au tableau suivant.

Bandelette	Dureté
4 zones vertes	 Niveau de dureté I
1 zone rouge	
2 zones rouges	 Niveau de dureté II
3 zones rouges	 Niveau de dureté III
4 zones rouges	

Avant la première utilisation

Réglages du compartiment ①

Les valeurs UltraPhase 1 sont prédéfinies dans les réglages standard.



- Confirmez en appuyant sur la touche sensitive OK.



- Confirmez en appuyant sur la touche sensitive OK.



Le message suivant s'affiche à l'écran :
i Régler le dosage. Respecter la dureté de l'eau

- Confirmez en appuyant sur la touche sensitive OK.

La quantité distribuée d'UltraPhase 1 pour  (classe de dureté I) est prédéfinie.



- Confirmez la valeur prédéfinie en appuyant sur la touche sensitive OK. Si vous voulez modifier cette valeur, utilisez les touches sensibles ∨∧ et confirmez en appuyant sur la touche sensitive OK.

UltraPhase 1		
	Niveau de dureté I	46 ml
	Niveau de dureté II	58 ml
	Niveau de dureté III	70 ml

Le message suivant s'affiche à l'écran :

- i Insérer ①

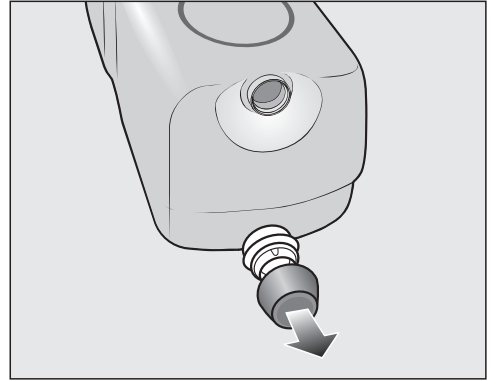

- Retirez le cache de protection de la cartouche de lessive **UltraPhase 1** incluse avec la livraison.

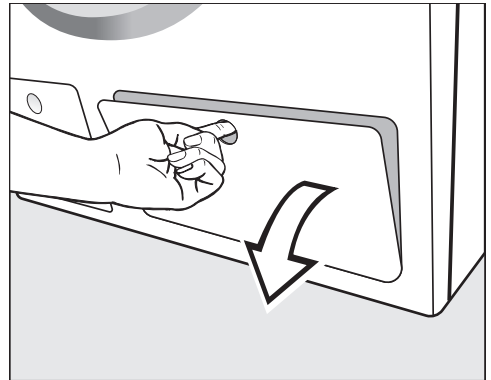

- Ouvrez la trappe TwinDos.

Avant la première utilisation

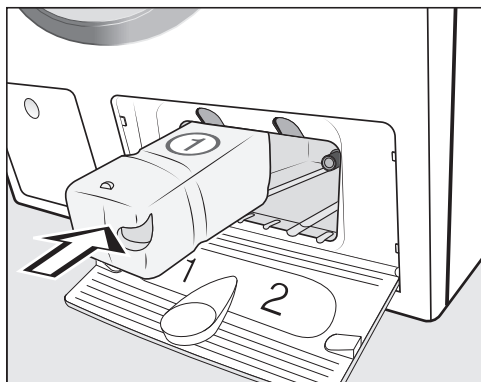

- Poussez la cartouche de lessive **UltraPhase 1** dans le **compartiment 1** pour qu'elle se verrouille.

Réglages du compartiment ②

Les valeurs UltraPhase 2 sont prédéfinies dans les réglages standard.

Une fois la cartouche insérée, le message d'affichage devient :



- Confirmez en appuyant sur la touche sensitive **OK**.





- Confirmez en appuyant sur la touche sensitive **OK**.

La quantité distribuée d'UltraPhase 2 pour  (**classe de dureté I**) est pré-réglée.



- Confirmez la valeur prédéfinie en appuyant sur la touche sensitive **OK**. Si vous voulez modifier cette valeur, utilisez les touches sensibles ∇/\wedge et confirmez en appuyant sur la touche sensitive **OK**.

UltraPhase 2		
	Niveau de dureté I	36 ml
	Niveau de dureté II	45 ml
	Niveau de dureté III	54 ml

Le message suivant s'affiche à l'écran :

- Insérer ②

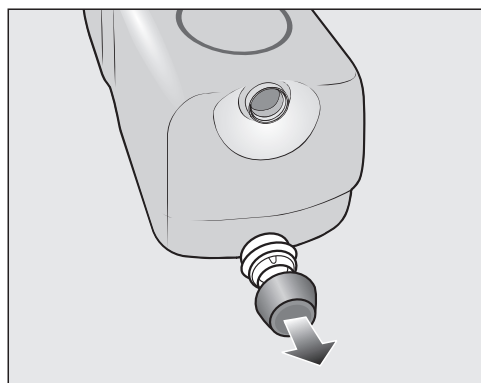

- Retirez le cache de protection de la cartouche de lessive **UltraPhase 2** incluse avec la livraison.

Avant la première utilisation

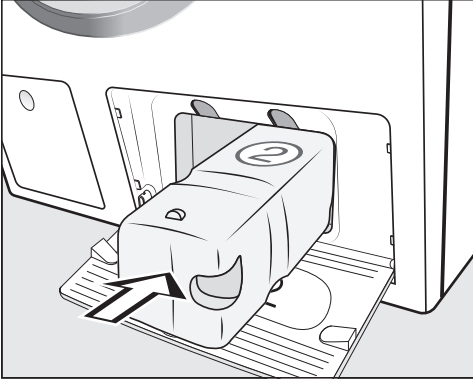

- Poussez la cartouche de lessive **UltraPhase 2** dans le **compartiment 2** pour qu'elle se verrouille.

Une fois la cartouche insérée, le message d'affichage devient :

i «TwinDos» est réglé. Modifiable dans «Réglages»

- Confirmez en effleurant la touche sensitive **OK**.
- Fermez la trappe TwinDos.

5. Démarrage du programme de calibrage

Pour une consommation d'eau et d'énergie optimale et pour d'excellents résultats de lavage, il est important d'étalonner la machine à laver.

Pour cela, le programme *Normal* **doit** être lancé sans linge et sans détergent.

Aucun autre programme ne peut être lancé tant que le calibrage n'est pas effectué.

Le message suivant s'affiche à l'écran :

Ouvrir  et lancer «Normal», «Chaud +» sans charge

- Appuyez sur la touche sensitive **√** jusqu'à ce que la touche sensitive **OK** s'allume et confirmez en appuyant sur **OK**.
- Ouvrez le robinet.
- Appuyez sur la touche sensitive **Départ/Ajouter du linge**.

Le programme de calibrage de la machine à laver a démarré. Il va durer approximativement 2 heures.

À la fin du programme, le message suivant s'affiche à l'écran :

i Mise en service terminée



- Ouvrez la porte en la tirant.

Conseil : Laissez la porte entrouverte pour que le tambour puisse sécher.

- Placez le sélecteur de programme sur la position .

Respect de l'environnement

Consommation d'eau et d'énergie

- Afin de tirer avantage au maximum de votre machine, placez le poids maximum de linge sec en fonction du programme choisi.

La consommation d'eau et d'électricité est déterminée par le volume de la charge.

- Si vous lavez moins de linge, le système de reconnaissance de la charge automatique réduit la quantité d'eau et d'électricité utilisée.

- Utilisez le programme *Express* pour les brassées plus petites et peu sales.

- Les détergents modernes permettent de laver à basse température (p. ex. 20 °C). L'utilisation des réglages de température correspondants permettent de faire des économies d'énergie.

- Le lavage à basse température et/ou l'utilisation de détergents liquides peuvent causer l'accumulation de bactéries et la formation d'odeurs désagréables dans la laveuse. C'est pourquoi Miele recommande de nettoyer la laveuse une fois par mois.

La laveuse vous fournit un rappel avec le message Info hygiène : lancer le programme «Hygiénique» ou «Nettoyage machine» à l'écran.

Consommation de détergent

- Utilisez le système TwinDos pour une distribution exacte de produit.
- Ajustez le dosage selon le degré de saleté du linge.
- Ne dépassez pas les quantités de détergent recommandées sur l'emballage.
- Utilisez uniquement un détergent très efficace et présentant l'étiquette suivante :



Utilisation d'une sécheuse à tambour

Choisissez la plus grande vitesse possible d'essorage du programme de lavage pour économiser l'énergie consommée dans le cycle suivant de la sécheuse.

Commentaires

Vous pouvez lire des informations sur la consommation d'énergie et d'eau de votre machine à laver avec la touche sensitive .

Les informations suivantes s'affichent à l'écran :

- Une estimation de la consommation d'énergie et d'eau avant le début du programme.
- La consommation réelle d'énergie et d'eau pendant ou à la fin du programme.

1. Estimation

- Appuyez sur la touche sensitive  après avoir sélectionné un programme de lavage.

Les niveaux estimés de consommation d'énergie et d'eau sont affichés sous la forme d'un diagramme à barres.



Plus le nombre de barres affichées (|) augmente, plus la consommation d'énergie ou d'eau est importante.

L'estimation dépend du programme de lavage, de la température et des options supplémentaires sélectionnés.

- Appuyez sur la touche sensitive **OK** ou attendez que l'affichage revienne automatiquement à l'écran standard.

2. Consommation réelle

Vous pouvez consulter la quantité réelle d'énergie et d'eau consommée par un programme pendant et à la fin de celui-ci.

- Appuyez sur la touche sensitive .



- Appuyez sur les touches sensibles ∇/\wedge pour modifier l'estimation des niveaux de consommation d'eau.

La consommation varie au fur et à mesure de la progression du programme.

Si la porte est ouverte ou si la machine s'est éteinte automatiquement à la fin du programme, les données reviennent sur l'estimation de la consommation.

Conseil : Vous pouvez consulter les données de consommation du dernier programme de lavage dans Réglages  sous Consommation.

1. Préparer le linge

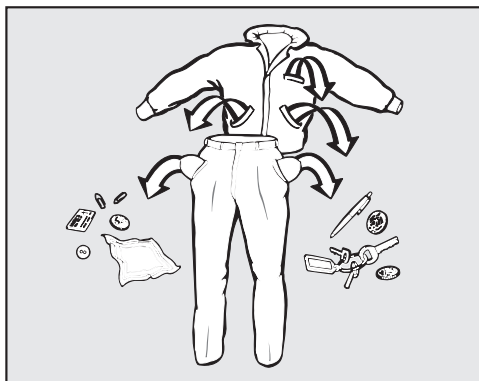

- Videz toutes les poches des vêtements.

⚠ Dommages causés par des objets étrangers.

Les clous, pièces de monnaie, trombones, etc. peuvent abîmer les vêtements et les composants de la machine.

Vérifiez qu'aucun objet étranger n'est présent dans le linge avant de lancer le lavage.

Trier les articles

- Triez les articles en fonction de ces instructions et de la couleur.

Conseil : Les tissus foncés déteignent souvent les premières fois qu'on les lave. Il est donc recommandé de les laver plusieurs fois séparément avant de les ajouter à une charge mixte.

Prétraitement des taches

- Les taches et les endroits très sales doivent être nettoyés aussitôt que possible, de préférence quand ils sont encore frais. Tamponnez les taches à l'aide d'un tissu humide pâle. Ne frottez pas !

Conseil : Les taches (sang, œuf, café, thé, par exemple) peuvent être pré-traitées en appliquant quelques astuces pratiques disponibles dans le Guide Miele pour le soin du linge. Veuillez contacter Miele directement ou envoyer une demande via la page Internet pour obtenir une copie de cette brochure.

⚠ Dommages causés par les agents nettoyants à base de solvant. Les produits nettoyants contenant de la benzine, du détachant, etc. peuvent abîmer les parties en plastique. Lorsque vous prétraitez une tache, assurez-vous que les pièces en plastique ne soient pas en contact avec un produit nettoyant.

⚠ Risque d'explosion dû aux agents nettoyants à base de solvant. Lorsque vous utilisez des produits nettoyants contenant des solvants, un mélange explosif peut se développer. N'utilisez jamais de produits nettoyants à base de solvants dans le lave-linge.

Conseils d'ordre général

- Rideaux : Avant de les laver, retirez les poids ou les bandes de plomb.
- Avant de laver des soutiens-gorges, retirez les armatures amovibles ou cousez-les.
- Fermez les glissières, les agrafes et les oeilletons.
- Les housses de couette et les taies d'oreiller doivent être fermées pour éviter que des petits articles s'y glissent.

Ne mettez pas dans l'appareil les articles dont l'étiquette d'entretien comporte le symbole

2. Sélection d'un programme

Mise en marche de la machine à laver

- Placez le sélecteur de programme sur un programme.

Sélection de programme

Il existe 3 façons différentes de sélectionner un programme :

1. Sélection des programmes standard avec le sélecteur rotatif de programme

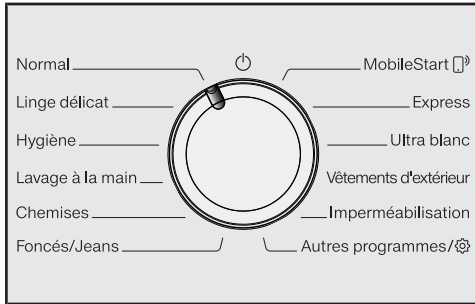

- Tournez le sélecteur de programme vers le programme de votre choix.

L'écran affiche le programme sélectionné. Il est ensuite remplacé par l'affichage standard.

2. Sélection d'autres programmes en réglant le sélecteur de programme sur la position "Autres programmes/ " et en utilisant l'écran :

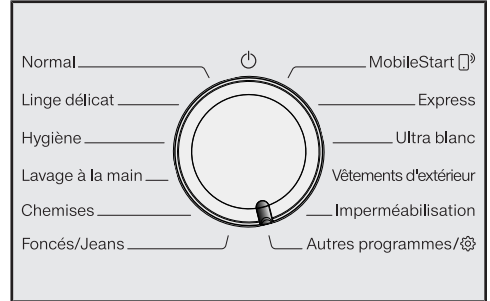

- Placez le sélecteur de programme sur la position *Autres programmes*/ .

Le message suivant s'affiche à l'écran :



- Appuyez sur les touches sensibles ∇/\wedge jusqu'à ce que le programme voulu s'affiche.
- Confirmez le programme en appuyant sur la touche sensible OK.

Les paramètres du programme pré-réglés s'affichent en fonction du programme sélectionné.

2. Sélection d'un programme

3. Sélection des programmes via la position du sélecteur de programme **MobileStart** et l'appli **Miele@mobile**

Conseil : Pour utiliser *MobileStart*, la machine à laver doit être connectée au réseau Wi-Fi et la fonction Commande distance doit être activée.

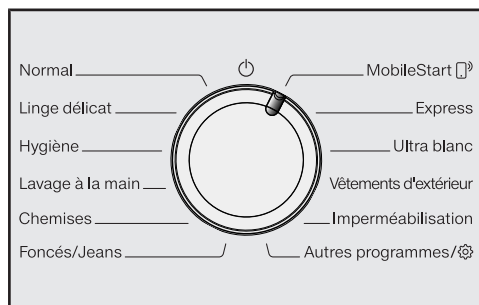

- Placez le sélecteur de programme sur la position *MobileStart*.

Le message suivant s'affiche à l'écran :
Charger le linge, fermer la porte et appuyer Départ. L'appareil peut être commandé à distance

- Suivez les instructions qui s'affichent à l'écran et lancez le programme.

Le message suivant s'affiche à l'écran :
MobileStart

La machine à laver peut maintenant être contrôlée via l'appli Miele@mobile.

3. Chargement de la laveuse

Ouverture de la porte

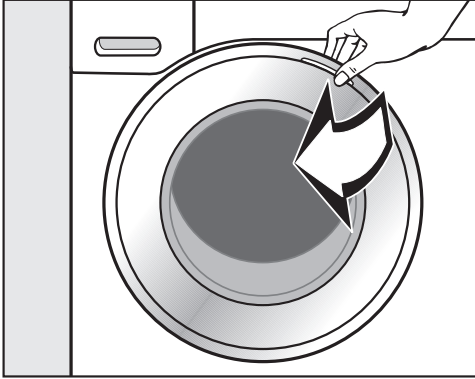

- Ouvrez la porte en la tirant.

Vérifiez qu'aucun animal ni objet n'est présent dans le tambour avant de charger le linge.

On obtient la consommation d'eau et d'énergie optimale en lavant une charge pleine. Cependant, ne surchargez pas votre machine, car cela réduit l'efficacité du lavage et froisse votre linge.

- Défroissez le linge avant de le charger dans le tambour.

Pour améliorer les résultats de lavage et pour uniformiser la charge pendant l'essorage, mettez des petits et des grands articles en même temps dans la machine à laver.

Conseil : Veuillez noter la charge maximale pour différents programmes de lavage. Lorsqu'un programme est sélectionné, la charge correspondante est toujours affichée à l'écran.

Fermeture de la porte

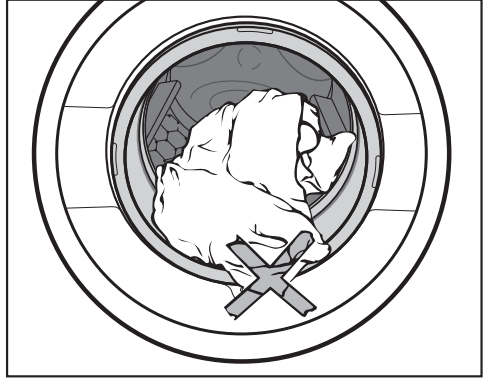

- Vérifiez qu'aucun article n'est coincé entre la porte et le joint d'étanchéité.

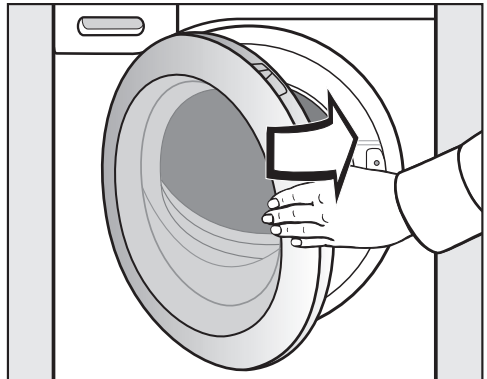

- Fermez la porte d'un léger coup sec.

4. Sélectionner les réglages de programme

Sélection d'une température/vitesse d'essorage

Vous pouvez modifier la température/vitesse d'essorage pré-réglée d'un programme de lavage si ce dernier le permet.

Les températures atteintes à l'intérieur de la machine à laver peuvent ne pas être les mêmes que les températures sélectionnées. Des résultats de lavage parfaits sont obtenus grâce à la combinaison entre la consommation d'énergie et la durée de lavage.

- Appuyez sur les touches sensibles ∇/\wedge au-dessus ou au-dessous de la valeur relative de la température ou de la vitesse d'essorage à l'écran jusqu'à ce que la température/vitesse d'essorage voulue s'affiche.

Sélection d'une option supplémentaire

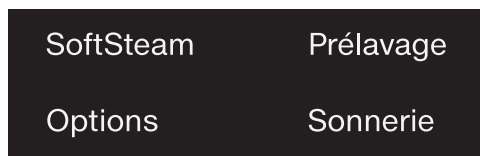

- Appuyez sur la touche sensible de l'option souhaitée. Elle s'allume alors.

Conseil : Vous pouvez sélectionner plusieurs options pour un programme de lavage.

Toutes les options supplémentaires ne peuvent pas être utilisées avec chaque programme. Si une autre option n'est pas faiblement éclairée, c'est qu'elle n'est pas autorisée pour le programme de lavage (consultez la section « Options supplémentaires »).

Touche sensitive Options

Vous pouvez sélectionner d'autres options à l'aide de la touche sensitive *Options*.

- Appuyez sur la touche sensitive *Options*.

Le message suivant s'affiche à l'écran :



- Appuyez sur les touches sensibles ∇/\wedge jusqu'à ce que l'autre option voulue s'affiche à l'écran.
- Confirmez l'option supplémentaire en appuyant sur la touche sensitive *OK*.

Degré de saleté

La touche sensitive  n'est active que si l'option TwinDos est activée. Consultez la section « 5. Ajout de détergent – TwinDos ».

4. Sélectionner les réglages de programme

◆ Départ différé/SmartStart

Départ différé

Grâce à la fonction de départ différé, vous pouvez reporter le début du programme.

Cette fonction est active lorsque le réglage SmartGrid est désactivé.

La valeur des heures peut être définie de 00 à 24. La valeur des minutes peut être définie par incréments de 15 minutes de 00 à 45.

Réglage de l'heure de départ différé

- Appuyez sur la touche sensitive ◆.

Le message suivant s'affiche à l'écran :



- Réglez les heures à l'aide des touches sensibles ∨∧. Confirmez en appuyant sur la touche sensitive OK.

L'écran change :

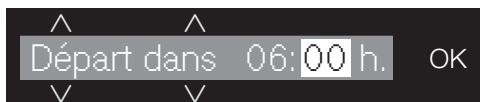

- Réglez les minutes à l'aide des touches sensibles ∨∧. Confirmez en appuyant sur la touche sensitive OK.

Conseil : Les valeurs augmentent ou diminuent automatiquement si vous maintenez votre doigt sur les touches sensibles ∨∧.

Annulation du départ différé

L'heure de départ différé définie peut être annulée avant le début du programme.

- Appuyez sur la touche sensitive ◆.

L'heure de départ différé définie s'affiche à l'écran.

- Réglez la valeur de l'heure à 00:00 h. avec les touches sensibles ∨∧. Confirmez en appuyant sur la touche sensitive OK.

L'heure de départ différé définie est annulée.

Une fois que le programme a démarré, l'heure de départ différé ne peut être modifiée ou annulée que si vous interrompez le programme.

Modification du départ différé

L'heure de départ différé définie peut être modifiée avant le début du programme.

- Appuyez sur la touche sensitive ◆.
- Modifiez l'heure définie et confirmez en appuyant sur la touche sensitive OK.

4. Sélectionner les réglages de programme

SmartStart

La fonction SmartStart vous permet de définir une période pendant laquelle votre machine à laver démarre automatiquement. Le démarrage est déclenché par un signal (par ex. de votre fournisseur d'énergie) qui indique que les tarifs de l'électricité sont particulièrement économiques.

Cette fonction est active lorsque le réglage SmartGrid est activé.

La durée peut être définie entre 15 minutes et 24 heures. Pendant cette période, la machine à laver attend le signal du fournisseur d'énergie. Si aucun signal n'est reçu pendant la période définie, la machine à laver lance le programme de lavage.

Réglage de la durée

Si vous avez activé la fonction SmartGrid dans Réglages, SmartStart ds au lieu de Départ dans s'affiche lorsque vous appuyez sur la touche sensitive \diamond (consultez la section « Réglages – SmartGrid »).

La procédure de réglage est la même que pour le réglage de l'heure de départ différé.

- Saisissez l'heure à l'aide des touches sensibles \vee/\wedge et confirmez votre saisie en appuyant sur la touche sensitive OK.

L'heure est alors enregistrée et le bloc des minutes est mis en surbrillance.

- Saisissez les minutes à l'aide des touches sensibles \vee/\wedge et confirmez votre saisie en appuyant sur la touche sensitive OK.
- Appuyez sur la touche sensitive *Départ/Ajouter du linge* pour lancer le programme de lavage avec SmartStart.

Le message suivant s'affiche à l'écran :



Plusieurs options permettent d'ajouter du détergent dans la laveuse.

TwinDos

La machine à laver dispose du système TwinDos.

TwinDos doit être activé comme décrit dans la section « Avant la première utilisation ».

N'utilisez le système TwinDos qu'avec les détergents UltraPhase 1 et UltraPhase 2 de Miele.

Fonctionnement d'UltraPhase 1 et d'UltraPhase 2

UltraPhase 1 est un détergent liquide qui dissout la saleté et élimine les taches les plus communes. UltraPhase 2 est un agent de blanchiment qui élimine les taches tenaces. Pour obtenir les meilleurs résultats de lavage, ces 2 agents sont distribués à différents moments lors du lavage. UltraPhase 1 et UltraPhase 2 nettoient parfaitement le linge blanc et couleur. Les cartouches UltraPhase 1 et UltraPhase 2 à usage unique peuvent être commandées à un Miele Experience Centre ou via le site Web Miele.

Activation de la distribution TwinDos

La distribution TwinDos est automatiquement activée pour tous les programmes permettant la distribution.

Conseil : Les quantités de distribution du détergent sont prédéfinies. Si une quantité trop importante de mousse se forme, la quantité de distribution d'UltraPhase 1 et d'UltraPhase 2 peut être réduite via *Autres programmes*  TwinDos.

Modification de la distribution TwinDos

Vous pouvez modifier la composition des couleurs conseillée du linge.

- Appuyez sur la touche sensitive *Blanc* ou *Couleurs*.

Désactivation de la distribution TwinDos

- Appuyez sur la touche sensitive *TwinDos*.

La touche sensitive est faiblement éclairée et la distribution est désactivée.

Utilisation d'autres méthodes pour éliminer les taches



Si vous utilisez d'autres méthodes pour éliminer les taches, les options suivantes s'offrent à vous :

- Utilisation de la capsule Booster et activation de CapDosing.
- Utilisation de javellisant dans le compartiment  du distributeur de détergent.

5. Ajout de détergent

Sélection du degré de saleté

Le degré de saleté du linge est divisé en 3 paramètres :

-  Légèrement
Aucune tache ou salissure visible
-  Normal
Salissure visible et/ou taches légères
-  Fort
Salissures et/ou taches très visibles

La quantité distribuée pour TwinDos et la quantité d'eau nécessaire pour le rinçage sont prééglées pour le degré de saleté  Normal.

- Appuyez sur la touche sensitive  pour sélectionner un autre degré de saleté.

La quantité de détergent et d'eau sera ajustée en fonction du degré de saleté sélectionné.

5. Ajout de détergent

Compartiment à détergent

Cette laveuse exige un détergent particulièrement efficace. Respectez strictement les quantités de distribution de détergent fournies par le fabricant du produit. Le détergent doit présenter l'étiquette suivante :



Vérifiez que la distribution TwinDos est désactivée.

Ajout de détergent

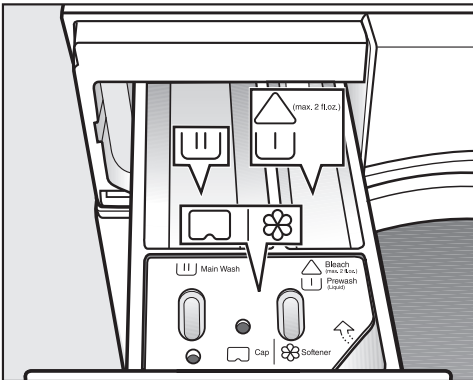

■ Tirez le compartiment à détergent et ajoutez du détergent.

- △ Javellisant pour éliminer les
- ▮ taches ou détergent liquide pour le pré-lavage
- ▮▮ Détergent pour le lavage principal et le trempage
- ⊗ Assouplissant, amidon liquide ou
- ▭ capsules

Utilisation de javellisant

⚠ Dommages dus au javellisant. Les textiles peuvent se décolorer ou voir leurs fibres endommagées. Utilisez uniquement le javellisant sur les tissus appropriés.

L'option « javellisant » **doit** être activée dans les réglages avant la première utilisation du javellisant.

Le javellisant peut être utilisé dans les programmes suivants :

- Normal
- Hygiène
- Synthétique
- Chemises
- Ultra blanc
- Linge de table/Draps
- Vêtements pour bébé

Distribution du javellisant

Suivez les instructions du fabricant indiquées sur l'emballage.

L'option supplémentaire *Pré-lavage* **ne doit pas** être sélectionnée.

■ Versez **maximum 60 ml** de javellisant dans le compartiment △▮.

Le javellisant est automatiquement ajouté 10 minutes avant la fin du lavage principal.

5. Ajout de détergent

Ajout de détergent en poudre

Le compartiment à détergent  contient une partie standard pour le détergent liquide. Pour utiliser le détergent en poudre, il faut déposer cette section.

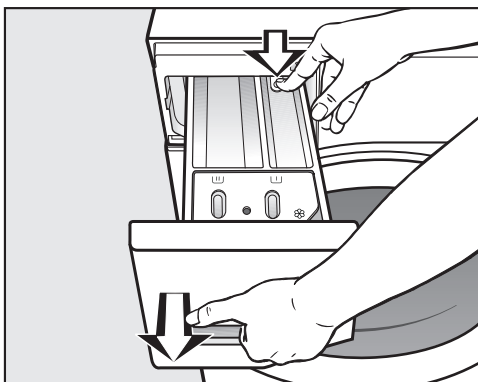

Il est **impossible** d'utiliser du détergent en poudre dans le compartiment .

Aucun prélavage ne peut être effectué avec l'utilisation de détergent en poudre.

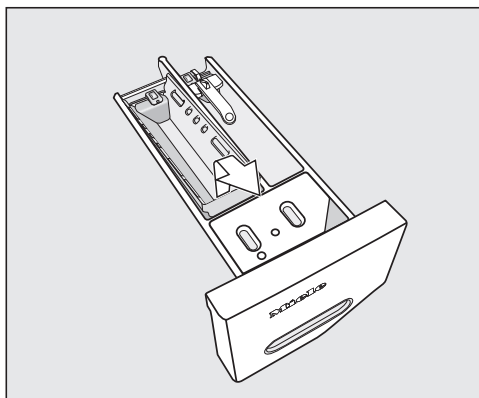

- Retirez le compartiment à détergent.



- Retirez la partie réservée au détergent liquide dans le compartiment .
- Remplacez le compartiment à détergent.
- Ajoutez le détergent en poudre dans le compartiment .

Conseil : Avant d'utiliser de nouveau du détergent liquide, réinsérez la partie à détergent liquide dans le compartiment à détergent.

Conseil : Utilisez la distribution TwinDos si vous voulez lancer un programme avec l'option supplémentaire *Prélavage*.

5. Ajout de détergent

Ajout d'assouplissant

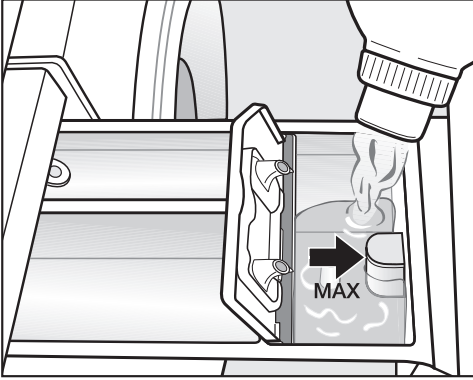

- Ajoutez l'assouplissant ou l'amidon liquide au compartiment ☼. **Ne dépassez pas la ligne de remplissage.**

Le produit est automatiquement distribué au cours du rinçage final. À la fin du programme, il restera un peu d'eau dans le compartiment ☼.

Si vous utilisez fréquemment de l'amidon, nettoyez régulièrement le compartiment de distribution et, surtout, le tube du siphon.

Astuces pour la distribution

Ajustez le dosage de détergent selon le degré de saleté du linge et la charge maximale. Réduisez la quantité de détergent avec les charges inférieures (p. ex. réduisez la quantité de détergent de $\frac{1}{3}$ pour une demi-charge de linge à laver).

Une quantité insuffisante de détergent :

- Le linge n'est pas correctement lavé, il peut se ternir et devenir raide au fil du temps.
- Peut causer l'apparition de moisissure dans la laveuse.
- Une disparition incomplète de la graisse sur les tissus.
- Peut causer la formation de dépôts de tartre sur les éléments chauffants.

Une quantité trop importante de détergent :

- Mauvais résultats de lavage, de rinçage et d'essorage.
- Entraîne une consommation d'eau supérieure, car un autre cycle de rinçage est automatiquement activé.
- Une retombée supplémentaire sur l'environnement.

5. Ajout de détergent

CapDosing

Trois différents types de capsules sont disponibles :

- ☼ = Entretien des tissus (par exemple adoucissant, agent imperméabilisant)
- ⚗ = Additifs (par exemple activateurs de détergent)
- 💧 = Détergent (pour le lavage principal uniquement)

Chaque capsule contient la quantité correcte pour un cycle de lavage.

Vous pouvez commander les capsules à partir de la boutique en ligne Miele, auprès du service à la clientèle de Miele ou de votre détaillant Miele.

⚠ Les capsules présentent un danger pour la santé.

Leurs ingrédients peuvent en effet être dangereux pour la santé si elles sont ingérées ou en contact avec la peau.

Gardez les capsules hors de la portée des enfants.

Activation de CapDosing

- Appuyez sur la touche sensitive .

Le message suivant s'affiche à l'écran :



- Appuyez sur les touches sensibles \vee/\wedge jusqu'à ce que la capsule voulue s'affiche à l'écran.
- Confirmez la capsule en appuyant sur la touche sensitive OK.

Insertion d'une capsule

- Ouvrez le compartiment à détergent.

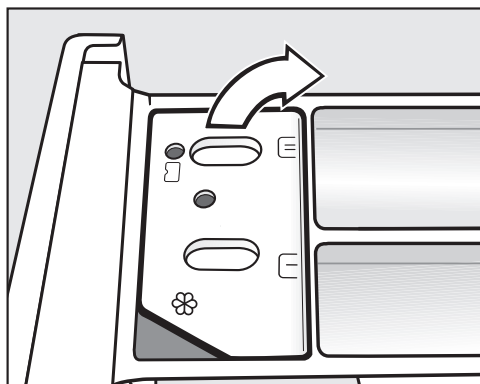

- Ouvrez le couvercle du compartiment .

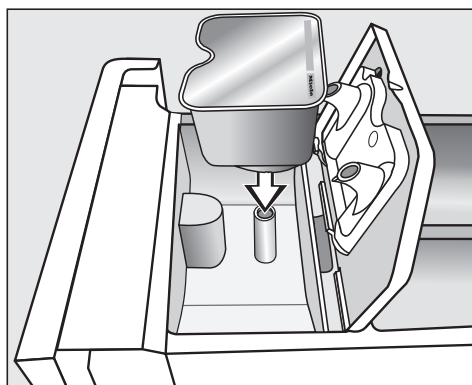

- Insérez fermement la capsule.

5. Ajout de détergent



Désactivation ou changement de capsule CapDosing

La capsule CapDosing peut uniquement être désactivée ou changée avant le début du programme.

- Appuyez sur la touche sensitive .
- Sélectionnez Aucune Cap (désactivation) ou un autre type de capsule (changement).

Décolorants/Teintures

 Dommages causés par les décolorants.

Les décolorants peuvent causer la corrosion du lave-linge.



N'utilisez donc pas de décolorant dans cet appareil.

Les teintures adaptées aux machines à laver à usage domestique peuvent être utilisées. Cependant, veuillez noter que le sel utilisé dans le processus de teinture peut être à l'origine de la corrosion des composants en acier inoxydable du lave-linge si vous effectuez des teintures fréquentes. Respectez toujours et attentivement les consignes du fabricant en matière de teinture.

- Appuyez fermement sur le couvercle pour le refermer.
- Fermez le compartiment à détergent.

La capsule est ouverte en l'insérant dans le compartiment à détergent. Son contenu peut s'en écouler si vous la sortez du compartiment avant de l'utiliser.
Jetez les capsules ouvertes.

Le contenu de la capsule sera ajouté au programme de lavage au moment adéquat.

Lors de la procédure CapDosing, l'arrivée d'eau dans le compartiment  se fait uniquement par la capsule. N'ajoutez aucun adoucissant supplémentaire dans le compartiment .

- Retirez la capsule vide à la fin du programme de lavage.

Pour des raisons techniques, une petite quantité d'eau reste toujours dans la capsule.

6. Démarrage d'un programme

- Appuyez sur la touche sensitive clignotante *Départ/Ajouter du linge*.

La porte se verrouille et le programme démarre.

L'état du programme s'affiche à l'écran.

La machine à laver vous tient informé de l'état du programme et du temps restant pour son exécution.

Si une heure de départ différé a été sélectionnée, elle s'affiche à l'écran.

Économies d'énergie

Après 10 minutes, l'intensité des indicateurs est réduite. La touche sensitive *Départ/Ajouter du linge* clignote.

Vous pouvez réactiver les voyants :

- Appuyez sur la touche sensitive *Départ/Ajouter du linge* (cela n'a aucun effet sur un programme en cours d'exécution).

Ajout de linge pendant le déroulement d'un programme (AddLoad)

Le linge peut être ajouté ou sorti à tout moment, sous réserve que le symbole  ne soit pas éclairé à l'écran.

- Appuyez sur la touche sensitive *Départ/Ajouter du linge*.

Le message suivant s'affiche à l'écran :

 Patientez

- Attendez que l'écran suivant s'allume :
 Ouvert.porte possib
- Ouvrez la porte et ajoutez ou sortez du linge.
- Fermez la porte.
- Appuyez sur la touche sensitive *Départ/Ajouter du linge*.

Le programme de lavage se poursuit.

En général, il est impossible d'ajouter ou de retirer du linge si :

- La température de l'eau savonneuse est supérieure à 55 °C.
- L'eau atteint un certain niveau dans le tambour.

7. Fin du programme

Ouverture de la porte et retrait du linge

La porte reste verrouillée pendant la phase Infoissable. L'écran change pour afficher :

Arrêt/Infoissable

i Appuyer sur Départ

- Déverrouillez la porte en appuyant sur la touche sensible *Départ/Ajouter du linge* ou en tournant le sélecteur de programme sur la position .

La porte se déverrouille.

Conseil : Une fois la phase Infoissable terminée, la porte se déverrouille automatiquement.

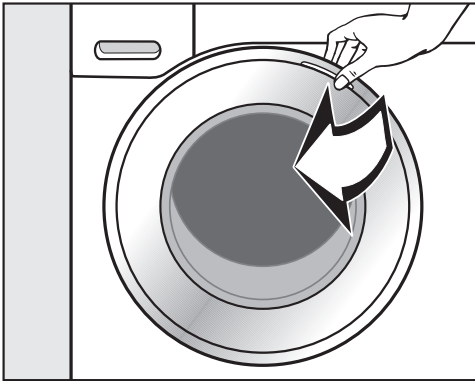

- Ouvrez la porte en la tirant.
- Sortez le linge.

Les articles laissés dans le tambour peuvent en décolorer d'autres lors du lavage suivant, voire se décolorer eux-mêmes.

Retirez-les tous du tambour.

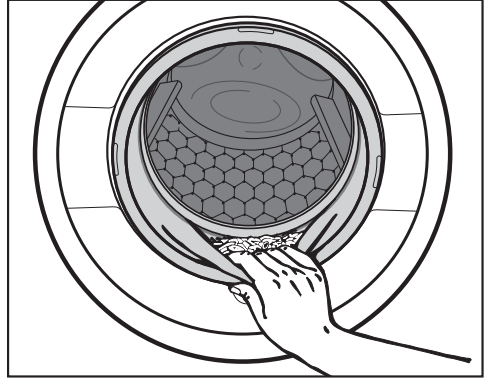

- Vérifiez si des corps étrangers se trouvent dans le joint de la porte.





Conseil : Laissez la porte entrouverte pour que le tambour puisse sécher.

- Retirez, le cas échéant, la capsule utilisée du compartiment à détergent.

Conseil : Laissez le compartiment à détergent légèrement ouvert pour qu'il puisse sécher.

Essorage

Vitesse de l'essorage final

Programme	Vitesses d'essorage sélectionnables en quelques mots et chiffres (tours/minute)					
	max 1 600	Rapide 1 200	Moyen 800	Lent 600		 0
Normal	✓	–	–	–	X	X
Linge délicat	–	–	✓	X	X	X
Hygiène	✓	X	–	–	X	X
Lavage à la main	–	✓	X	X	X	X
Chemises	–	–	✓	X	X	X
Foncés/Jeans	–	✓	X	X	X	X
Express	–	✓	X	X	X	X
Ultra blanc	✓	X	–	–	X	X
Vêtements d'extérieur	–	–	✓	X	X	X
Imperméabilisation	–	X	✓	X	X	X
Linge de table/Draps	–	✓	X	X	X	X
Textiles sport	–	✓	X	X	X	X
Laine 	–	✓	X	X	–	X
Soie 	–	–	–	✓	X	X
Synthétique	–	✓	X	X	X	X
Vidange/Essorage	✓	X	X	X	–	X
Rinçage seul	✓	X	X	X	X	X
Vêtements pour bébé	✓	X	X	X	X	X
Serviettes	✓	X	X	X	X	X
Textiles duvet	–	✓	X	X	X	X
Oreillers	–	✓	X	X	X	X
Nettoyage machine	–	–	–	X	–	–

✓ = La vitesse d'essorage optimale du programme est pré-réglée

X = Peut être sélectionné

– = Ne peut pas être sélectionné

Vitesse de l'essorage final dans le programme de lavage

Lorsqu'un programme est sélectionné, la vitesse d'essorage optimale du programme de lavage est toujours affichée à l'écran.

Une vitesse d'essorage plus rapide peut être sélectionnée pour certains programmes de lavage.

La vitesse d'essorage la plus élevée pouvant être sélectionnée est indiquée dans le tableau.

Pas d'essorage final (Arrêt cuve pleine)

- Réglez la vitesse d'essorage sur  (Arrêt cuve pleine).

Le linge n'est pas essoré après le dernier rinçage et reste dans l'eau de rinçage. Cela permet de réduire les plis au cas où le linge n'est pas retiré de la machine à laver immédiatement après la fin du programme.

Fin d'un programme avec un cycle d'essorage

L'écran affiche  Arrêt cuve pl. de temps à autre avec la vitesse d'essorage idéale.

- Appuyez sur la touche sensitive *Départ/Ajouter du linge* pour démarrer l'essorage final.

Fin d'un programme sans cycle d'essorage

- Réduisez la vitesse d'essorage à 0.
- Appuyez sur la touche sensitive clignotante *Départ/Ajouter du linge*.

Essorage intermédiaire

Il existe un cycle d'essorage intermédiaire après le lavage principal et entre les cycles de rinçage. Réduire la vitesse de l'essorage final réduit aussi la vitesse de l'essorage intermédiaire, selon le cas.

Pas d'essorage intermédiaire ni d'essorage final

- Avant le début du programme de lavage, réduisez la vitesse d'essorage à 0.

Après le cycle de rinçage final, l'eau est évacuée de la machine et la phase Infroissable démarre.











Un cycle de rinçage supplémentaire est effectué avec ce réglage pour certains programmes de lavage.

Guide des programmes

Programmes du sélecteur de programme

Température avec symboles d'entretien des textiles			Article/Conseil
Normal			Charge maximale (8 kg/17,6 lb)
Chaud +	140 °F/60 °C		Coton, lin et tissus en fibres mélangées en coton et lin.
Chaud	120 °F/50 °C		
Tiède + ✓	105 °F/40 °C		
Tiède	85 °F/30 °C		
Froid	Froid		
Programme de tests des États-Unis conformément à : Registre fédéral du Département de l'Énergie, 10 CFR, Partie 430, Annexe J2 à sous-partie B Programme de tests du Canada conformément à : CAN/CSA-C360-13			
Linge délicat			Petite charge (3 kg/6,6 lb)
Chaud +	140 °F/60 °C		Pour les tissus délicats fabriqués à partir de fibres synthétiques.
Chaud	120 °F/50 °C		
Tiède + ✓	105 °F/40 °C		
Tiède	85 °F/30 °C		
Froid	Froid		
Hygiène			Charge maximale (8 kg/17,6 lb)
Hygiène ✓	170 °F/75 °C		Tissus en coton ou en lin en contact direct avec la peau ou nécessitant un entretien sanitaire particulier.
Lavage à la main			Petite charge (2 kg/4,4 lb)
Tiède + ✓	105 °F/40 °C		Pour les tissus délicats qui peuvent uniquement être lavés à la main.
Tiède	85 °F/30 °C		
Froid	Froid		

Guide des programmes













Température avec symboles d'entretien des textiles			Article/Conseil
Chemises			Petite charge (2 kg/4,4 lb)
Chaud +	140 °F/60 °C		<p>Prétraitez les cols et les poignets selon leur degré de saleté.</p> <p>Lavez les chemises et les chemisiers en soie à l'aide du programme <i>Soie</i> .</p>
Chaud	120 °F/50 °C		
Tiède + ✓	105 °F/40 °C		
Tiède	85 °F/30 °C		
Froid	Froid		
Foncés/Jeans			Petite charge (2 kg/4,4 lb)
Tiède + ✓	105 °F/40 °C		<p>Vêtements noirs et foncés en coton, denim et fibres mélangées.</p> <ul style="list-style-type: none"> - Retournez ces articles avant de les laver. - Le denim contient souvent un excédent de teinture et peut déteindre lors des premiers lavages. Par conséquent, lavez les vêtements de couleurs foncées et pâles séparément.
Tiède	85 °F/30 °C		
Froid	Froid		
MobileStart 			
L'appli Miele@mobile permet de sélectionner les programmes et d'utiliser l'appareil.			
Express			Demi-charge (3,5 kg/7,7 lb)
Tiède +	105 °F/40 °C		<p>Les tissus en coton qui n'ont presque pas été portés et qui sont seulement très peu sales.</p> <p>La sélection du degré de saleté  Légèrement réduit la durée de lavage de 10 minutes.</p>
Tiède ✓	85 °F/30 °C		
Froid	Froid		

Guide des programmes









Température avec symboles d'entretien des textiles			Article/Conseil
Ultra blanc			Charge maximale (8 kg/17,6 lb)
Chaud + ✓	140 °F/60 °C		Pour les tissus blancs en coton ou en lin ne nécessitant aucun entretien sanitaire particulier.
Vêtements d'extérieur			Petite charge (2,5 kg/5,5 lb)
Tiède + ✓	105 °F/40 °C		<p>Vêtements d'extérieur sportifs (p. ex. blousons et pantalons) en tissu membrané, comme le Gore-Tex®, SYMPATEX®, WINDSTOPPER®, etc.</p> <ul style="list-style-type: none"> - Remontez la fermeture éclair des blousons à Velcro avant de les laver. - N'utilisez pas d'assouplissant. - Ces vêtements peuvent, le cas échéant, être aussi à nouveau imperméabilisés à l'aide du programme <i>Imperméabilisation</i>. Il est toutefois déconseillé d'imperméabiliser après chaque cycle de lavage.
Tiède	85 °F/30 °C		
Froid	Froid		
Imperméabilisation			Petite charge (2,5 kg/5,5 lb)
Tiède + ✓	105 °F/40 °C		<p>Traitement du tissu en microfibre, des vêtements de ski ou du linge de table principalement en fibres synthétiques pour fournir un fini résistant à l'eau et à la poussière.</p> <ul style="list-style-type: none"> - Les articles doivent être fraîchement lavés et essorés ou séchés avant d'être imperméabilisés. - Pour de meilleurs résultats, ils doivent ensuite être traités à la chaleur. Cette opération peut être réalisée en les séchant dans la sècheuse ou en les repassant.

Guide des programmes

Programmes positionnés sur le sélecteur de programme Autres programmes/

Température avec symboles d'entretien des textiles			Article/Conseil
Linge de table/Draps			Charge maximale (6 kg/13,2 lb)
Chaud +	140 °F/60 °C		Nappes et rideaux en coton et lin.
Chaud	120 °F/50 °C		
Tiède + ✓	105 °F/40 °C		
Tiède	85 °F/30 °C		
Froid	Froid		
Textiles sport			Demi-charge (3 kg/6,6 lb)
Chaud +	140 °F/60 °C		Textiles sport, tels que tee-shirts et leggings, ainsi que vêtements en microfibre et polaire. - N'utilisez pas d'assouplissant. - Respectez l'étiquette d'entretien du fabricant.
Chaud	120 °F/50 °C		
Tiède + ✓	105 °F/40 °C		
Tiède	85 °F/30 °C		
Froid	Froid		
Laine 			Petite charge (2 kg/4,4 lb)
Tiède ✓	85 °F/30 °C		Tissus en laine ou en mélange de laines. Réduisez la vitesse de l'essorage final des articles qui se froissent facilement.
Froid	Froid		
Soie 			Charge minimale (1 kg/2,2 lb)
Tiède ✓	85 °F/30 °C		Soies et autres tissus lavables à la main sans laine. Placez les collants, les soutiens-gorge, etc., dans un sac de lavage.
Froid	Froid		

Guide des programmes

Température avec symboles d'entretien des textiles			Article/Conseil
Synthétique			Demi-charge (4 kg/8,8 lb)
Chaud +	140 °F/60 °C		Tissus synthétiques ou en fibres mélangées, ou coton d'entretien facile.
Chaud	120 °F/50 °C		
Tiède + ✓	105 °F/40 °C		
Tiède	85 °F/30 °C		
Froid	Froid		
Vidange/Essorage			Charge maximale (8 kg/17,6 lb)
			<ul style="list-style-type: none"> - Vidange uniquement : définissez la vitesse d'essorage sur Sans . - Vérifiez que vous avez sélectionné la vitesse d'essorage appropriée.
Rinçage seul			Charge maximale (8 kg/17,6 lb)
			<p>Pour rincer les articles lavés à la main.</p> <p>Réduisez la vitesse de l'essorage final des articles qui se froissent facilement.</p>
Vêtements pour bébé			Charge maximale (6 kg/13,2 lb)
Chaud +	140 °F/60 °C		Pour les bavoirs, les vêtements, les serviettes, les peignoirs et le linge éponge en coton pour bébé.
Chaud	120 °F/50 °C		
Tiède + ✓	105 °F/40 °C		
Tiède	85 °F/30 °C		
Froid	Froid		

Guide des programmes

Température avec symboles d'entretien des textiles			Article/Conseil
Serviettes			Charge maximale (5 kg/11 lb)
Chaud +	140 °F/60 °C		Pour les serviettes en lin ou en coton destinées à l'hygiène personnelle.
Chaud	120 °F/50 °C		
Tiède +	105 °F/40 °C		
Tiède ✓	85 °F/30 °C		
Froid	Froid		
Textiles duvet			Petite charge (2 kg/4,4 lb)
Chaud +	140 °F/60 °C		Blousons, sacs de couchage, oreillers et autre articles rembourrés. - Évacuez l'air du linge avant de le laver pour empêcher la formation excessive de mousse. Pour cela, placez les articles dans un petit sac à linge avant de les comprimer, ou nouez-les ensemble à l'aide d'une sangle lavable. - Veuillez respecter les instructions présentes sur l'étiquette d'entretien.
Chaud	120 °F/50 °C		
Tiède + ✓	105 °F/40 °C		
Tiède	85 °F/30 °C		
Froid	65 °F/15 °C		
Oreillers			2 oreillers (40 x 80 cm) ou 1 oreiller (80 x 80 cm)
Chaud +	140 °F/60 °C		Oreillers lavables à rembourrage synthétique - Évacuez l'air du linge avant de le laver pour empêcher la formation excessive de mousse. Pour cela, placez les articles dans un petit sac à linge avant de les comprimer, ou nouez-les ensemble à l'aide d'une sangle lavable. - Veuillez respecter les instructions présentes sur l'étiquette d'entretien !
Chaud	120 °F/50 °C		
Tiède + ✓	105 °F/40 °C		
Tiède	85 °F/30 °C		
Froid	65 °F/15 °C		

Guide des programmes

Réglages /Entretien

Réglages

Grâce aux réglages, vous pouvez ajuster le système électronique de la laveuse selon vos préférences. Pour en savoir plus, consultez la section « Réglages ».

Entretien

La machine à laver possède deux programmes d'entretien.

1. Nettoyage machine pour le nettoyage de la machine à laver.
2. Entretien TwinDos pour l'entretien des compartiments TwinDos ①/②. Pour en savoir plus, consultez la section « Nettoyage et entretien – Entretien TwinDos ».

Température avec symboles d'entretien des textiles		Article/Conseil	
Nettoyage machine		Sans charge	
Hygiène ✓	170 °F/75 °C	<p>Le lavage fréquent à basse température peut entraîner l'accumulation de bactéries dans la laveuse.</p> <p>Le nettoyage de la machine permet de réduire considérablement le nombre de bactéries, les moisissures et le biofilm et d'empêcher la formation d'odeurs désagréables.</p> <ul style="list-style-type: none">- D'excellents résultats peuvent être obtenus avec le nettoyant pour machine Miele. Vous pouvez également utiliser un détergent en poudre universel.- Ajoutez le nettoyant pour machine ou le détergent universel directement dans le tambour.- Ne chargez pas la machine. Le tambour doit être vide pour lancer le programme Nettoyage machine.	

Vous pouvez compléter les programmes de lavage avec d'autres options.

Sélection d'options supplémentaires

Sélectionnez ou désélectionnez les options supplémentaires à l'aide des touches sensibles dans le champ de commande. Vous pouvez sélectionner d'autres options à l'écran à l'aide de la touche sensitive *Options*.

SoftSteam	Prélavage
Options	Sonnerie

- Appuyez sur la touche sensitive de l'option supplémentaire souhaitée.





La touche sensitive correspondante s'allume.

Toutes les options supplémentaires ne peuvent pas être utilisées avec chaque programme.

Si une autre option n'est pas faiblement éclairée et ne peut pas être activée en la touchant, c'est qu'elle n'est pas autorisée pour le programme de lavage.

SoftSteam



Pour réduire les plis, le linge subit un processus de défroissage à la fin du programme. Réduisez la charge maximale de 50 % pour obtenir un meilleur résultat. Veuillez noter les informations relatives à la charge affichées à l'écran. Plus la quantité est petite, meilleur sera le résultat.



Les vêtements doivent pouvoir passer à la sècheuse   et être repassés  .

Prélavage

Pour le linge présentant d'importantes quantités de saletés, comme de la poussière et du sable.

Le prélavage et la chloration ne sont **pas** possibles.
Le javellisant est ajouté trop tôt.

Seul le détergent liquide peut être ajouté dans le compartiment à détergent  .

Le détergent en poudre bouche le compartiment à détergent   et l'eau peut s'en échapper.

Sonnerie

Une sonnerie retentit à la fin du programme. La sonnerie se fait entendre jusqu'à ce que la laveuse soit arrêtée. Son volume peut être modifié. Pour cela, consultez la section « Réglages - Signal sonore ».

Options supplémentaires

Sélection d'options à l'aide de la touche sensitive Options

Sélection d'options supplémentaires à l'écran

- Appuyez sur la touche sensitive Options.

Le message suivant s'affiche à l'écran :
Aucune option

- Appuyez sur les touches sensibles \vee/\wedge jusqu'à ce que l'autre option voulue s'affiche à l'écran.
- Confirmez l'option supplémentaire en appuyant sur la touche sensitive OK.

✓ se trouve en regard de l'option supplémentaire.

Désélection de l'option supplémentaire

- Appuyez sur la touche sensitive Options.

La première option supplémentaire pouvant être sélectionnée s'affiche à l'écran.

- Appuyez sur les touches sensibles \vee/\wedge jusqu'à ce que *Aucune option* s'affiche à l'écran.
- Confirmez *Aucune option* en appuyant sur la touche sensitive OK.

L'option supplémentaire précédemment sélectionnée est maintenant désélectionnée.

Très délicat

La rotation du tambour et la durée du lavage sont réduites. Les tissus légèrement sales sont lavés plus délicatement.

Rinçage supplémentaire

Un cycle supplémentaire de rinçage peut être lancé pour obtenir un meilleur résultat de lavage.





Trempage

Pour les tissus très sales présentant des taches de protéines.

Une durée de trempage de 30 minutes à 6 heures peut être sélectionnée, par incréments de 30 minutes. Pour en savoir plus, consultez la section « Réglages ».

Le réglage d'usine par défaut est 30 minutes.

AllergoWash

Cette option doit être utilisée lorsque des normes d'hygiène élevées sont requises. La consommation d'énergie est augmentée pour allonger les temps de maintien de la température, et la consommation d'eau est revue à la hausse pour améliorer l'efficacité du rinçage. Les vêtements doivent pouvoir passer à la sècheuse   et être repassés  .

Programmes de lavage – options supplémentaires









































	SoftSteam	Prélavage	Sonnerie	Trempage	Délicat	AllergoWash	Rinçage supplémentaire
Normal	-	●	●	●	●	-	●
Linge délicat	●	●	●	●	●	-	●
Hygiène	●	●	●	●	●	●	●
Lavage à la main	-	-	●	-	-	-	-
Chemises	✓	●	●	●	●	-	●
Foncés/Jeans	●	●	●	●	●	-	●
Express	-	-	●	-	-	-	-
Ultra blanc	●	●	●	●	●	●	●
Vêtements d'extérieur	-	●	●	●	-	-	-
Imperméabilisation	-	-	●	-	-	-	-
Linge de table/Draps	●	●	●	●	●	-	●
Textiles sport	●	●	●	●	-	-	●
Laine 🧶	-	-	●	-	-	-	-
Soie 🧶	-	-	●	-	-	-	-
Synthétique	●	●	●	●	●	-	●
Vidange/Essorage	-	-	●	-	-	-	-
Rinçage seul	●	-	●	-	-	-	-
Vêtements pour bébé	●	●	●	●	●	-	●
Serviettes	-	●	●	-	-	-	●
Textiles duvet	-	●	●	-	-	-	●
Oreillers	-	●	●	-	-	●	●

● = Peut être sélectionnée

✓ = Activée automatiquement

- = Ne peut pas être sélectionnée

Déroulement de programme

	Lavage		Rinçage		Essorage
	Niveau d'eau	Rythme de lavage	Niveau d'eau	Rinçages	
Normal		(A)		2-3 ^{1,2}	✓
Linge délicat		(C)		2-4 ^{1,2}	✓
Hygiène		(A)		3-4 ^{1,2}	✓
Lavage à la main		(E)		2	✓
Chemises		(C)		3-4 ²	✓
Foncés/Jeans		(B)		3-5 ^{1,2}	✓
Express		(A)		2	✓
Ultra blanc		(A)		2-5 ^{1,2}	✓
Vêtements d'extérieur		(C)		3-4 ²	✓
Imperméabilisation	–	(B)		1	✓
Linge de table/Draps		(A)		2-3 ^{1,2}	✓
Textiles sport		(C)		2-3 ²	✓
Laine 		(E)		2	✓
Soie 		(E)		2	✓
Synthétique		(B)		2-4 ^{1,2}	✓
Vidange/Essorage	–	–	–	–	✓
Rinçage seul	–	–		2	✓
Vêtements pour bébé		(A)		2-3 ^{1,2}	✓
Serviettes		(A)		2-5 ^{1,2}	✓
Textiles duvet ³		(C)		3-4 ²	✓
Oreillers ³		(C)		3-4 ²	✓

La légende se trouve à la page suivante.

-  = niveau d'eau bas
 = niveau d'eau intermédiaire
 = niveau d'eau élevé
Ⓐ = rythme intensif
Ⓑ = rythme normal
Ⓒ = rythme délicat
Ⓓ = Rythme berce-laine
Ⓔ = rythme lavage à la main
✓ = effectué
- = non effectué



Le lave-linge possède une commande entièrement automatique avec détection automatique de la charge. Le lave-linge détermine automatiquement la consommation d'eau nécessaire, en fonction de la quantité et du pouvoir d'absorption du linge.

Les déroulements de programme mentionnés ici font toujours référence au programme de base, avec une charge maximale.

Spécificités selon les programmes

Infroissable :

une fois le programme terminé, le tambour tourne encore pendant 30 minutes max. pour éviter les faux plis.

Exception : les programmes *Laine* , *Soie*  et *Lavage à la main* ne comportent pas de phase Infroissable. Vous pouvez ouvrir le lave-linge à tout moment.

¹ Un rinçage supplémentaire a lieu en cas de :

- formation excessive de mousse dans le tambour ;
- vitesse d'essorage final inférieure à *Moyen* (800 tr/min)

² Un rinçage supplémentaire a lieu en cas de sélection de l'option *Rinçage supplémentaire*.

³ Essorage progressif : avant le lavage, un essorage progressif est effectué pour chasser l'air des textiles garnis de duvet. L'eau entre ensuite par le compartiment pour le lavage.

Modification du déroulement du programme

Modification d'un programme (sécurité enfants)

Il est impossible de modifier le programme, la température, la vitesse d'essorage ou les options supplémentaires sélectionnées une fois que la machine a démarré. Cela évite une utilisation involontaire de l'appareil, par ex. par des enfants.

Si la machine à laver est éteinte pendant le déroulement d'un programme, la fonction de veille n'éteint pas complètement la machine à laver après 15 minutes. Les fonctions de sécurité restent actives car il pourrait encore y avoir de l'eau dans le tambour.

Interruption d'un programme

- Placez le sélecteur de programme sur la position .
- Pour continuer, placez le sélecteur de programme sur la position du programme de lavage qui a été lancé.



- Appuyez sur la touche sensitive .

Le message suivant s'affiche à l'écran :



- Confirmez en appuyant sur la touche sensitive *OK*.

Conseil : Si **i Non modifiable** s'affiche à l'écran, c'est que le sélecteur de programme est dans la mauvaise position.

Annulation d'un programme

Vous pouvez annuler un programme de lavage à tout moment après l'avoir lancé.

- Placez le sélecteur de programme sur la position .
- Placez le sélecteur de programme sur le programme *Normal*.

Le message suivant s'affiche à l'écran :



- Appuyez sur la touche sensitive *OK*.





La machine à laver évacue l'eau savonneuse. Le message suivant s'affiche à l'écran :





- Attendez que le symbole  sur l'écran s'éteigne et que la porte se déverrouille.
- Ouvrez la porte en la tirant.
- Sortez le linge.

Détergents recommandés par Miele

Les détergents Miele ont été conçus spécialement pour une utilisation quotidienne des machines à laver Miele. Pour en savoir plus sur ces détergents, consultez la section « Détergents et produits d'entretien ».

	Miele UltraPhase 1 et 2	Caps Miele		
				
Normal	✓	-	✓	✓
Linge délicat	✓	✓	✓	-
Hygiène	✓	-	✓	✓
Lavage à la main	-	✓	✓	-
Chemises	✓	-	✓	✓
Foncés/Jeans	✓	-	✓	-
Express	✓	-	✓	-
Ultra blanc	✓	-	✓	✓
Vêtements d'extérieur	-	✓	-	-
Imperméabilisation	-	-	✓	-
Linge de table/Draps	✓	-	✓	✓
Textiles sport	-	✓	-	-
Laine 	-	✓	-	-
Soie 	-	✓	-	-
Synthétique	✓	-	✓	✓
Rinçage seul	-	-	✓	-
Vêtements pour bébé	✓	-	✓	✓
Serviettes	✓	-	✓	✓
Textiles duvet	-	✓	-	-
Oreillers	✓	-	-	-

- ✓ Recommandation
- Pas de recommandation

-  Détergents spéciaux (par ex. WoolCare)
-  Entretien des tissus (par ex. adoucissant)
-  Additifs (par ex. Booster)

Détergent

Recommandations générales concernant le détergent

Les programmes de lavage qui ne sont pas indiqués ne comportent pas de recommandations relatives au détergent

	Détergent universel	Détergent couleurs	Détergent pour laines et articles délicats	Javellisant ¹
Normal	✓	✓	-	✓
Linge délicat	-	-	✓	-
Hygiène	✓	✓	-	✓
Lavage à la main	-	-	✓	-
Chemises	✓	✓	-	✓
Foncés/Jeans	-	✓	✓	-
Express	-	✓ ²	-	-
Ultra blanc	✓	-	-	✓
Vêtements d'extérieur	-	-	✓	-
Linge de table/ Draps	✓	✓	-	✓
Textiles sport	-	-	✓	-
Laine (👉)	-	-	✓	-
Soie (👉)	-	-	✓	-
Synthétique	✓	✓	-	✓
Vêtements pour bébé	✓	✓	-	✓
Serviettes	✓	✓	-	-
Textiles duvet	-	-	✓ ²	-
Oreillers	-	-	✓ ²	-
Nettoyage machine	✓ ³	-	-	-

✓ Recommandé

- Non recommandé

1 Si le réglage « Javellisation » a été activé

2 Détergent liquide

3 Détergent en poudre

Remplacement de la cartouche TwinDos

Un message s'affiche sur l'écran de votre machine à laver si une cartouche de lessive est vide.

Un message s'affiche sur l'écran de votre machine à laver si une cartouche de lessive est vide.

Préparation de la cartouche

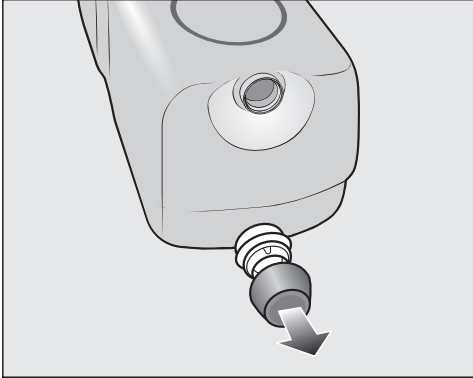

- Retirez le cache de protection de la cartouche.

ou

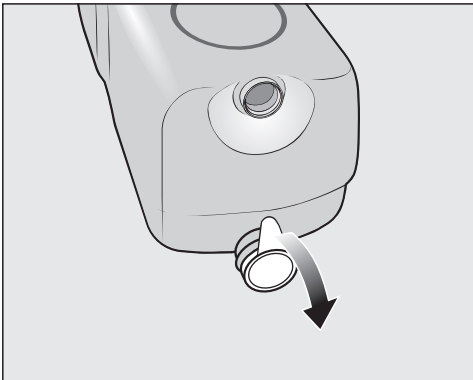

- Retirez complètement le film d'étanchéité de la cartouche.

 Risque de dommages dus au film d'étanchéité

Si le film d'étanchéité n'est pas complètement retiré, des fuites peuvent se produire dans le système TwinDos.

Retirez complètement le film d'étanchéité de l'orifice d'aspiration de la cartouche avant d'insérer la cartouche neuve.

Remplacement de la cartouche

- Allumez la machine à laver.

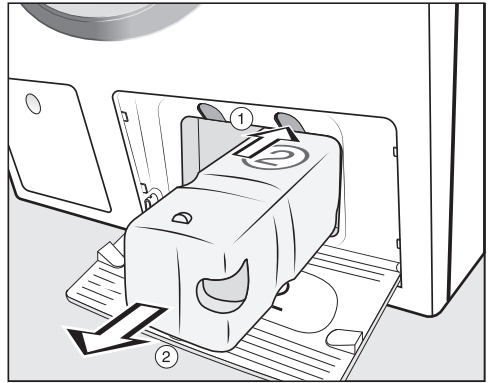

① Pour déverrouiller, appuyez sur le bouton jaune situé au-dessus de la cartouche.

② Retirez la cartouche.

- Insérez une cartouche neuve.

- Confirmez les messages qui s'affichent.

Le compteur est placé sur 0.

Nettoyage et entretien

Nettoyage de l'extérieur et du panneau de commande

⚠ Risque de décharge électrique. Même lorsque le lave-linge est arrêté, de la tension est présente. Avant de le nettoyer ou de l'entretenir, débranchez-le de l'alimentation électrique.

⚠ Risque de dommages dû à l'entrée d'eau. La pression causée par un jet d'eau peut entraîner l'entrée d'eau dans le lave-linge, endommageant ses composants. Ne pulvérisez pas d'eau sur la machine.

- Nettoyez son extérieur et son panneau de commande à l'aide d'un produit nettoyant doux ou de l'eau savonneuse, puis séchez avec un chiffon doux.
- Le tambour peut être nettoyé à l'aide d'un produit nettoyant adapté à l'acier inoxydable en suivant les instructions du fabricant indiquées sur l'emballage.

⚠ Dommages causés par les produits nettoyants. Les produits nettoyants à base de solvants, les détergents abrasifs, les nettoyants pour vitres et polyvalents peuvent endommager les surfaces en plastique et les autres parties. N'utilisez aucun de ces produits nettoyants.

Nettoyage du compartiment à détergent

Le lavage à basse température et l'utilisation de détergent liquide peuvent causer une accumulation de bactéries dans le compartiment à détergent.

- Nettoyez tout le compartiment à intervalles réguliers pour des raisons d'hygiène, même si vous utilisez uniquement le système TwinDos.

Retrait du compartiment à détergent

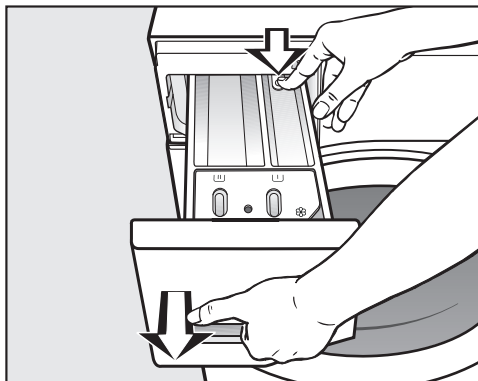

- Tirez sur le compartiment à détergent jusqu'à ressentir une résistance. Appuyez sur le bouton de déverrouillage tout en retirant le compartiment de la machine.

Retrait et nettoyage de la partie réservée au détergent liquide

Le compartiment à détergent  contient une partie standard pour les détergents liquides.

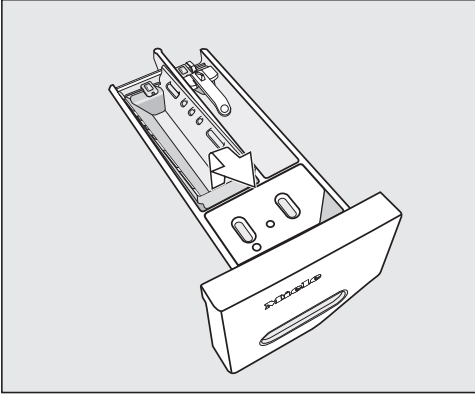

- Retirez cette partie. Nettoyez-la soigneusement à l'eau chaude.

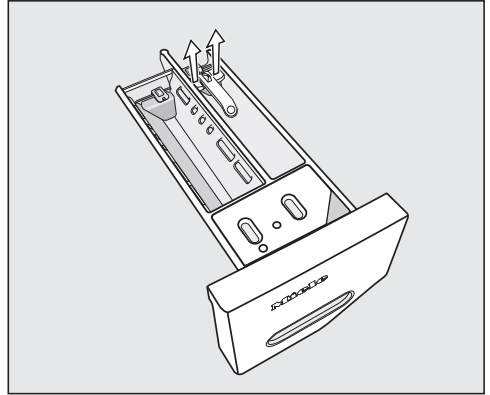

Nettoyage du compartiment

Le compartiment 1 dispose d'un siphon pour améliorer la distribution du javellissant.

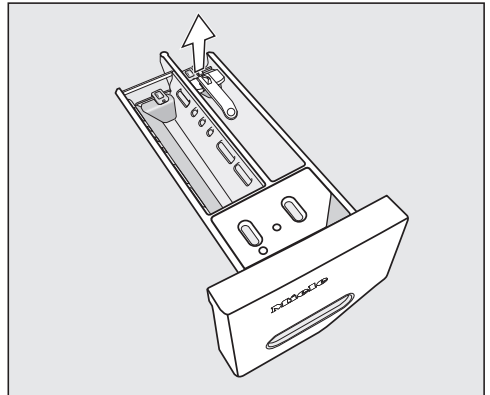

- Retirez le levier de déverrouillage.



- Retirez le siphon pour le nettoyer.
- Nettoyez les compartiments   et  à l'eau chaude.

Nettoyage et entretien

Nettoyage du siphon et du conduit du compartiment ☼/☐

L'amidon liquide peut boucher la machine. Le siphon dans le compartiment ☼/☐ ne fonctionne plus, et le compartiment peut déborder.

Nettoyez soigneusement le siphon après avoir utilisé plusieurs fois de l'amidon liquide.

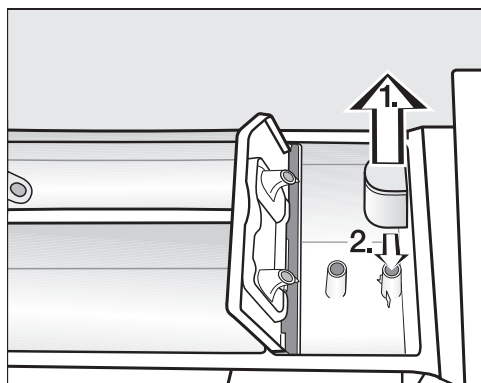

1. Retirez le siphon du compartiment ☼ et nettoyez-le à l'eau chaude. Nettoyez le tube du siphon de la même façon.
2. Remplacez le siphon.

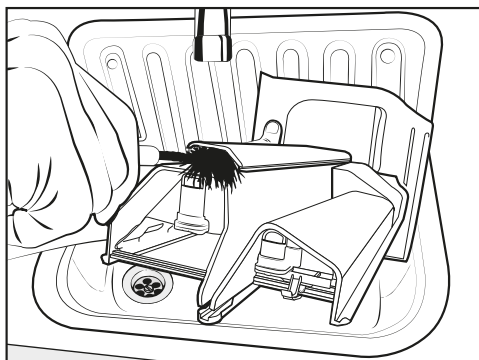

- Nettoyez le conduit à adoucissant à l'eau tiède à l'aide d'une brosse.

Nettoyage du logement du compartiment à détergent

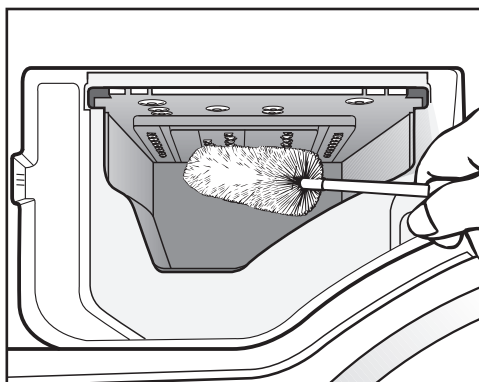

- À l'aide d'une brosse à bouteilles, enlevez les résidus de détergent ou les dépôts de calcaire des jets à l'intérieur du logement du compartiment à détergent.
- Remplacez le compartiment à détergent.

Conseil : Laissez le compartiment à détergent légèrement ouvert pour qu'il puisse sécher.

Entretien TwinDos

⚠ Dommages résultant d'un détergent séché.

Si le système n'a pas été utilisé depuis longtemps (plus de 2 mois), le détergent présent dans les tuyaux peut devenir visqueux ou avoir séché. Les tuyaux peuvent s'obstruer et devront alors être nettoyés par le service technique Miele.

Nettoyez le système TwinDos.

Pour nettoyer le système, vous avez besoin d'une cartouche de nettoyage « TwinDosCare » disponible sur www.miele.ca.

La machine à laver dispose d'un programme de nettoyage du système TwinDos. Lancez le programme de nettoyage pour nettoyer les tuyaux de la machine à laver.

Lancement du programme d'entretien

- Placez le sélecteur de programme sur la position *Autres programmes* .



- Appuyez sur les touches sensibles ∇/\wedge jusqu'à ce que le message suivant s'affiche à l'écran :



- Confirmez le réglage en appuyant sur la touche sensible OK.

- Appuyez sur les touches sensibles ∇/\wedge jusqu'à ce que le message suivant s'affiche à l'écran :



- Confirmez le réglage en appuyant sur la touche sensible OK.



- Appuyez sur les touches sensibles ∇/\wedge jusqu'à ce que le compartiment voulu s'affiche à l'écran. Confirmez en appuyant sur la touche sensible OK.



- Appuyez sur la touche sensible ∇ jusqu'à ce que le message suivant s'affiche à l'écran :



- Confirmez le réglage en appuyant sur la touche sensible OK.
- Suivez les instructions qui s'affichent à l'écran.

Les tuyaux peuvent à présent être nettoyés. Le système TwinDos peut être réutilisé à tout moment.

Nettoyage du compartiment amovible

Les résidus de détergent peuvent boucher le compartiment de la machine.

- Utilisez un linge humide pour nettoyer l'intérieur du compartiment lorsque vous changez les cartouches ou le réservoir.

Nettoyage et entretien

Informations d'hygiène (Nettoyage du tambour)

Le lavage à basse température et/ou l'utilisation de détergents liquides peuvent causer l'accumulation de bactéries et la formation d'odeurs désagréables dans la machine à laver. Sélectionnez le programme *Nettoyage machine* pour nettoyer la machine à laver. Notez le message à l'écran :

Info hygiène : utiliser un programme haute temp. ou «Nettoyage machine»

Nettoyage du filtre d'arrivée d'eau

La machine à laver est équipée de 2 filtres pour protéger la vanne d'arrivée d'eau. Vérifiez ces filtres tous les 6 mois environ. Vérifiez les filtres plus souvent en cas d'interruptions fréquentes sur le réseau d'alimentation en eau.

Nettoyage du filtre du tuyau d'arrivée

- Fermez d'abord le robinet.
- Dévissez le tuyau d'arrivée du robinet.

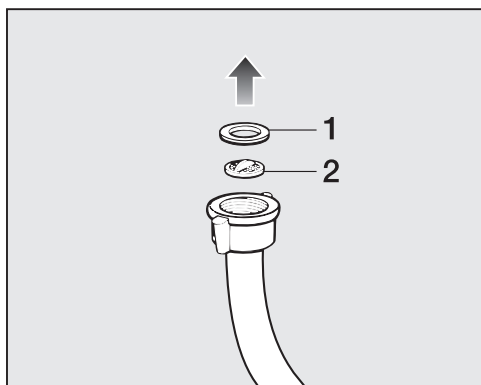

- Retirez le joint de caoutchouc 1 du raccord.

- À l'aide d'une pince à bec effilé, saisissez la barre du filtre en plastique 2 et retirez-le filtre en plastique.
- Nettoyez le filtre.
- Le remontage s'effectue dans l'ordre inverse.

Nettoyage du filtre de la vanne d'arrivée d'eau

- À l'aide d'une pince, desserrez avec précaution l'écrou en plastique strié sur la vanne d'arrivée d'eau et dévissez-le.

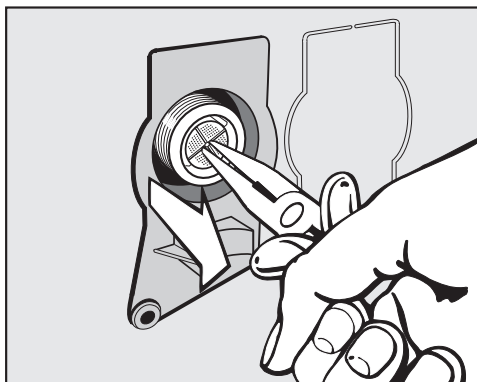

- À l'aide d'une pince à bec effilé, retirez le filtre près de la barre.
- Nettoyez le filtre.
- Le remontage s'effectue dans l'ordre inverse.

Les filtres doivent être remis en place après le nettoyage.

- Revissez bien le raccord fileté sur le robinet.
- Ouvrez le robinet.

Veillez à ce qu'il n'y ait pas de fuite d'eau au niveau du raccord fileté. Serrez le raccord fileté.



De nombreux dysfonctionnements et erreurs pouvant survenir au quotidien peuvent être résolus facilement. Dans bon nombre de cas, cela vous permet d'économiser du temps et de l'argent, car vous n'avez pas besoin de faire appel au service à la clientèle Miele.

Vous pouvez trouver des informations vous aidant à résoudre des dysfonctionnements sur www.miele.com/service.

Les tableaux suivants vous aideront à déceler la cause d'une panne ou d'une erreur et à y remédier.









Certains des messages à l'écran apparaissent sur plusieurs lignes. Pour lire l'intégralité d'un message, appuyez sur les touches \vee ou \wedge .

Le programme de lavage ne démarre pas

Problème	Cause et solution possibles
Le panneau de commande est noir.	L'alimentation électrique de la machine ne fonctionne pas. <ul style="list-style-type: none">■ Vérifiez que la prise est bien branchée.■ Vérifiez si le fusible a sauté.
	Le lave-linge s'est éteint automatiquement pour faire des économies d'énergie. <ul style="list-style-type: none">■ Rallumez le lave-linge en tournant le sélecteur de programme.
L'écran vous invite à entrer un code NIP.	Le code NIP est activé. <ul style="list-style-type: none">■ Entrez-le, puis confirmez votre saisie. Désactivez le code NIP si vous ne voulez pas que ce message s'affiche à l'écran la prochaine fois que la laveuse est allumée.
Le message suivant s'affiche à l'écran :  SAV  Verrouillage porte Anomalie F34	La porte n'est pas correctement fermée. Le verrouillage de porte ne s'est pas enclenché. <ul style="list-style-type: none">■ Refermez la porte.■ Relancez le programme. Si le même message d'erreur réapparaît, contactez le service technique Miele.

Guide de dépannage

Un message d'erreur s'affiche après l'interruption d'un autre programme

Problème	Cause et solution possibles
 Vidange. Voir 	<p>La vidange est bloquée ou obstruée. Le tuyau de vidange a été fixé trop haut.</p> <ul style="list-style-type: none">■ Nettoyez la pompe et le filtre de vidange.■ La hauteur maximale de refoulement est de 1 mètre.
 Arrivée d'eau. Voir 	<p>L'arrivée d'eau est bloquée ou restreinte.</p> <ul style="list-style-type: none">■ Vérifiez que le robinet est correctement ouvert.■ Vérifiez que le tuyau d'entrée n'est pas coudé.■ Vérifiez que la pression d'eau est suffisante.
	<p>Le filtre d'entrée d'eau est bouché.</p> <ul style="list-style-type: none">■ Nettoyez le filtre.
	<p>La pompe de vidange est activée pendant 2 minutes. La porte de la machine à laver est ensuite débloquée. Attendez l'arrêt de la pompe de vidange avant d'éteindre la machine à laver.</p>
 Aquasécurité. Fermer  SAV 	<p>Le système anti-fuites s'est déclenché.</p> <ul style="list-style-type: none">■ Fermez le robinet.■ Contactez le service technique Miele.
 SAV  Anomalie F	<p>Une anomalie est détectée.</p> <ul style="list-style-type: none">■ Débranchez la machine à laver du réseau électrique. Débranchez l'appareil ou coupez le disjoncteur.■ Attendez au moins 2 minutes avant de rebrancher la machine à laver au réseau électrique.■ Remettez ensuite la machine à laver en marche.■ Relancez le programme. <p>Si le même message d'erreur réapparaît, contactez le service technique Miele.</p>

Pour désactiver le message d'erreur : tournez le sélecteur de programme sur la position  et éteignez la laveuse.



Message d'erreur après la fin du programme

Problème	Cause et solution possibles
<p>i Vérifier dosage</p>	<p>Il s'est formé trop de mousse pendant le lavage.</p> <ul style="list-style-type: none"> ■ Avec TwinDos, vous contrôlez la quantité de dosage définie. ■ Réduisez la quantité définie par incréments de 10 %. ■ Utilisez moins de détergent la prochaine fois et suivez les instructions du fabricant indiquées sur l'emballage concernant le dosage.
<p>i Info hygiène : utiliser un programme haute temp. ou «Nettoyage machine»</p>	<p>Aucun programme de lavage à une température supérieure à 60 °C n'a été lancé depuis longtemps.</p> <ul style="list-style-type: none"> ■ Placez le sélecteur de programme sur <i>Autres programmes</i>/🌀. ■ Appuyez sur les touches sensibles $\wedge \vee$ jusqu'à ce que Entretien s'affiche à l'écran. ■ Appuyez sur la touche sensible OK. <p>Le message suivant s'affiche à l'écran : Nettoyage machine</p> <ul style="list-style-type: none"> ■ Appuyez sur la touche sensible OK. ■ Lancez le programme Nettoyage machine à l'aide du nettoyeur pour machine Miele ou d'un détergent en poudre universel. <p>La machine à laver est propre, empêchant l'accumulation de bactéries et la formation d'odeurs désagréables.</p>
<p>i Ajuster le lavage</p>	<p>L'option supplémentaire <i>SoftSteam</i>, exécutée à la fin du programme, n'a pas pu être effectuée correctement.</p> <ul style="list-style-type: none"> ■ Vérifiez que la machine à laver est correctement alignée (consultez la section « Installation et raccordement – Mise à niveau de la machine »). ■ Vérifiez si la hauteur de refoulement maximale de 1 mètre a été dépassée. <p>Si le même message d'erreur réapparaît, contactez le service technique Miele. La machine à laver peut toujours être utilisée, mais sans l'option supplémentaire <i>SoftSteam</i>.</p>

Les messages qui s'affichent à la fin du programme ou lorsque la machine à laver est allumée doivent être confirmés en appuyant sur la touche sensible OK.

Guide de dépannage

Messages ou erreurs perturbant le système TwinDos

Problème	Cause et solution possibles
i ① est presque vide. Encore peu de lavage possible	La quantité de détergent dans la cartouche est faible. Il en reste assez pour environ 4 à 8 programmes de lavage. ■ Commandez une nouvelle cartouche.
i TwinDos ① vide. Vérifier le résultat de lavage	La cartouche est vide. ■ Remplacez-la. ■ Vérifiez que le linge est propre. Il manquait peut-être du détergent. S'il manquait du détergent, relavez le linge.
i «TwinDos» ou démarrer l'entretien. Voir 	La distribution TwinDos via le compartiment ① et/ou ② n'a pas été utilisée depuis longtemps. ■ Utilisez le système TwinDos lors de l'un de vos prochains cycles de lavage. ■ Effectuez le programme d'entretien du système TwinDos tel que décrit dans la section « Nettoyage et entretien – Entretien TwinDos ».
 L'entretien TwinDos pour compartiments ① et ② doit être lancé. Voir 	La distribution TwinDos via le compartiment ① et/ou ② n'a pas été utilisée depuis trop longtemps. Le détergent peut avoir séché dans les tuyaux. ■ Lancez immédiatement le programme d'entretien du système TwinDos tel que décrit dans la section « Nettoyage et entretien – Entretien TwinDos ».

Les messages présentés sur cette page sont des exemples. Ils peuvent être différents selon qu'ils se rapportent au compartiment ① ou ②.

Les messages qui s'affichent à la fin du programme ou lorsque la machine à laver est allumée doivent être confirmés en appuyant sur la touche sensitive OK.

Messages ou erreurs perturbant le système TwinDos



Problème	Cause et solution possibles
Aucun détergent n'a été distribué au cours du lavage.	Le système TwinDos est désactivé. ■ Avant le programme de lavage suivant, vérifiez que la touche sensitive <i>TwinDos</i> est allumée.
	Le détergent n'est pas distribué bien que la touche sensitive <i>TwinDos</i> soit allumée. ■ Réessayez. ■ Si le détergent n'est toujours pas distribué, contactez le service technique Miele.
Une nouvelle cartouche de détergent a été insérée mais la cartouche est considérée comme vide une fois la machine allumée.	La machine à laver était hors tension lorsque la cartouche de détergent a été remplacée. ■ Mettez la machine à laver en marche. ■ Retirez la cartouche de détergent puis insérez-la à nouveau dans le compartiment. Le compteur est placé sur 0.

Guide de dépannage

Problèmes d'ordre général avec la laveuse

Problème	Cause et solution possibles
La machine à laver produit une odeur bizarre.	<p>Les informations sanitaires n'ont pas été respectées. Aucun programme de lavage à une température supérieure à 60 °C n'a été lancé depuis longtemps.</p> <ul style="list-style-type: none">■ Lancez le programme <i>Nettoyage machine</i> à l'aide du nettoyant pour machine Miele ou d'un détergent en poudre universel. <p>La machine à laver est propre, empêchant l'accumulation de bactéries et la formation d'odeurs désagréables.</p> <p>La porte et le compartiment à détergent sont restés fermés après le lavage.</p> <ul style="list-style-type: none">■ Laissez la porte et le compartiment à détergent légèrement ouverts pour qu'ils puissent sécher.
La laveuse tremble pendant le cycle d'essorage.	<p>Les quatre pieds ne reposent pas également sur le plancher.</p> <ul style="list-style-type: none">■ Mettez la laveuse de niveau (voir la section « Mise de niveau de la laveuse »).
Le linge n'a pas été correctement essoré et il est encore humide.	<p>La machine a détecté un déséquilibre durant le cycle d'essorage final, et la vitesse d'essorage a été réduite automatiquement.</p> <ul style="list-style-type: none">■ Lavez des articles de petite et de grande taille ensemble pour obtenir une distribution de la charge plus uniforme.
La pompe de vidange émet des bruits étranges.	<p>Il n'y a pas de solution.</p> <p>Les bruits de clapotement au début et à la fin du processus de vidange sont normaux.</p>
L'écran indique une langue étrangère.	<p>L'affichage de la langue a été modifié.</p> <ul style="list-style-type: none">■ Sélectionnez l'affichage de la langue. Voir la section « Réglage de l'affichage de la langue ».

Problèmes d'ordre général avec la laveuse



Problème	Cause et solution possibles
Une grande quantité de résidus de détergent reste dans le compartiment à détergent.	<p>La pression de l'eau est trop faible.</p> <ul style="list-style-type: none"> ■ Nettoyez le filtre d'entrée d'eau. <p>Le détergent en poudre utilisé avec des adoucisseurs a tendance à coller.</p> <ul style="list-style-type: none"> ■ Nettoyez le compartiment à détergent. À l'avenir, ajoutez d'abord le détergent dans la machine à laver, puis l'adoucissant.
L'assouplissant ne s'est pas complètement distribué ou il reste trop d'eau dans le compartiment ☼.	<p>Le siphon est mal placé ou obstrué.</p> <ul style="list-style-type: none"> ■ Nettoyez le siphon. Reportez-vous à la section « Nettoyage et entretien - Nettoyage du compartiment à détergent ».
La capsule contient encore du liquide à la fin du programme.	<p>Le petit tuyau dans le compartiment à détergent sur lequel la capsule est placée est bouché.</p> <ul style="list-style-type: none"> ■ Nettoyez le petit tuyau. <p>Il ne s'agit pas d'une anomalie. Pour des raisons techniques, une petite quantité d'eau reste toujours dans la capsule.</p>
De l'eau se trouve près de la capsule dans le compartiment à adoucissant.	<p>La touche sensitive  n'a pas été activée.</p> <ul style="list-style-type: none"> ■ Appuyez sur la touche sensitive  pour utiliser la capsule suivante. <p>Une capsule vide n'a pas été retirée à la fin du dernier programme de lavage.</p> <ul style="list-style-type: none"> ■ Retirez la capsule vide à la fin de chaque cycle de lavage, puis jetez-la. <p>Le petit tuyau dans le compartiment à détergent dans lequel la capsule est placée est bouché.</p> <ul style="list-style-type: none"> ■ Nettoyez le tube.

Guide de dépannage

Mauvais résultats de lavage

Problème	Cause et solution possibles
Le détergent liquide ne donne pas les résultats escomptés.	<p>Les détergents liquides ne contiennent généralement pas d'agents de blanchiment. Par conséquent, les taches de fruit, de café et de thé peuvent être impossibles à éliminer.</p> <ul style="list-style-type: none">■ Utilisez le système 2 phases de Miele. L'ajout délibéré d'UltraPhase 2 lors du lavage permet d'éliminer efficacement les taches.■ Utilisez un détergent en poudre contenant un agent de blanchiment.
Des particules grises et grasses restent collées au linge lavé.	<p>Une quantité de détergent insuffisante a été utilisée. Les articles étaient tachés de graisse (huiles, pom-mades).</p> <ul style="list-style-type: none">■ Utilisez davantage de détergent ou de détergent liquide avec ce type de linge sale.■ Avant de laver la charge de linge suivante, lancer le programme de lavage <i>Nettoyage machine</i> à l'aide du détergent en poudre universel ou du nettoyant pour laveuse Miele.
Des résidus blancs semblables à du détergent en poudre sont visibles sur les tissus sombres après le lavage.	<p>Le détergent contient des composés (zéolites) facilitant l'adoucissement et qui ne sont pas solubles dans l'eau. Ils ont fini par se coller sur le linge.</p> <ul style="list-style-type: none">■ Essayez de retirer les résidus à l'aide d'une brosse douce une fois que le linge est sec.■ Dans le futur, lavez vos tissus sombres à l'aide d'un détergent ne contenant aucun zéolite. Les détergents liquides ne contiennent généralement pas de zéolites.■ Utilisez le programme <i>Foncés/Jeans</i> pour laver les tissus.

Il est impossible d'ouvrir la porte de l'appareil

Problème	Cause et solution possibles
Il est impossible d'ouvrir la porte pendant le lavage.	Le tambour est verrouillé pendant un programme. ■ Suivez la description figurant dans la section « 6. Démarrage d'un programme – Ajout ou retrait de linge ».
Refroidiss. final s'affiche à l'écran après l'annulation d'un programme.	La porte ne s'ouvrira pas si la température de l'eau savonneuse est supérieure à 55 °C. Cette protection vise à éviter que quelqu'un ne s'ébouillante. ■ Attendez jusqu'à ce que la température dans le tambour ait baissé et que le message à l'écran ait disparu.
Le message suivant s'affiche à l'écran :  SAV  Déverrouil. porte Anomalie F35	Le verrou de la porte est coincé. ■ Contactez le service technique Miele.

Guide de dépannage

Ouverture de la porte en cas de sortie de vidange obstruée et/ou pendant une panne de courant

- Éteignez la laveuse.

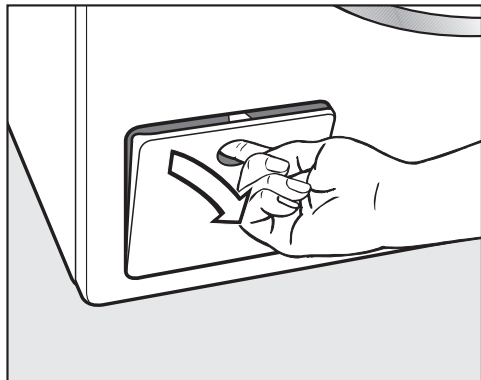

- Ouvrez la trappe de la pompe de vidange.

Sortie de vidange obstruée

Si la sortie de vidange est bloquée, une quantité d'eau supérieure peut demeurer dans la laveuse.

 Risque de brûlure due à de l'eau savonneuse brûlante.

L'eau savonneuse qui s'écoule est brûlante si du linge vient d'être lavé à de hautes températures.

Laissez s'écouler avec précaution toute l'eau savonneuse.

Vidange de la laveuse

Retirez le filtre de vidange, mais pas complètement.

- Placez un récipient convenable sous la trappe, comme une plaque universelle Miele.

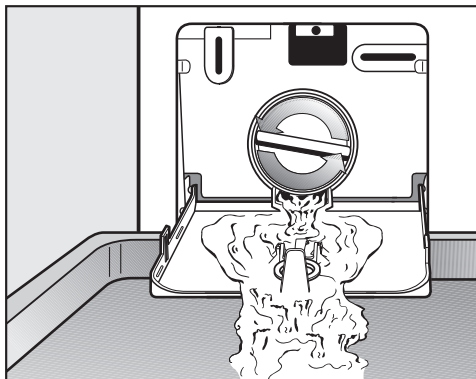

- Dévissez lentement les filtres de vidange pour laisser l'eau s'écouler.
- Resserrez le filtre si vous devez interrompre le flux d'eau.

Lorsque l'eau arrête de couler :

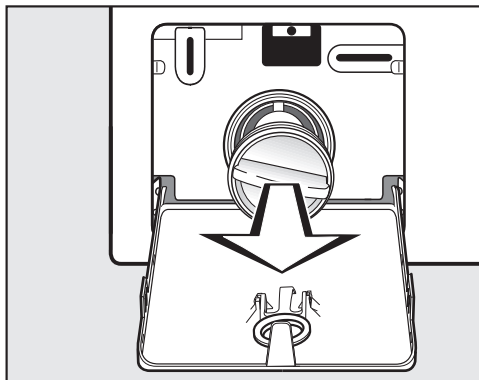

- Retirez complètement le filtre de vidange.

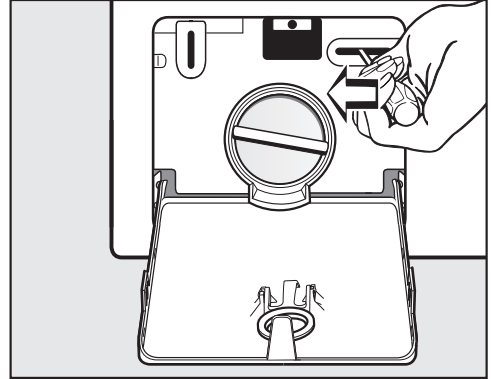
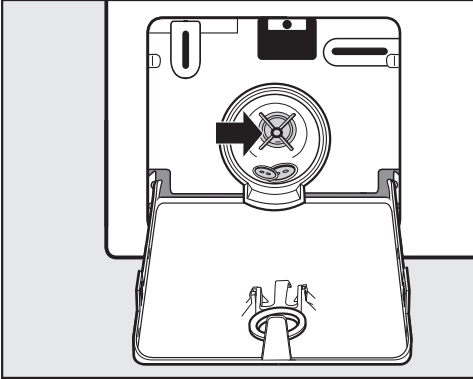

- Nettoyez-le à fond.
 - Retirez tous les corps étrangers (p. ex. boutons, pièces, etc.) et nettoyez l'intérieur. Tournez les roues à la main pour vérifier qu'elles pivotent librement.
 - Remplacez correctement les filtres de vidange et serrez-les bien.
 - Fermez la trappe de la pompe de vidange.
- Servez-vous du tournevis pour déverrouiller la porte.
 - Ouvrez la porte en la tirant.

⚠ Risque de dégâts d'eau
Assurez-vous que le filtre de vidange est bien serré. Sinon, de l'eau risque de couler en cours d'utilisation.
Remplacez correctement les filtres de vidange et serrez-les bien.

Ouverture de la porte

⚠ Risque de blessures dues au tambour en rotation.
Il est très dangereux de mettre la main dans un tambour en rotation.
Vérifiez toujours que le tambour est immobile avant d'en sortir les articles.

Service technique

Vous pouvez trouver des informations sur les pièces de rechange Miele et des informations vous aidant à résoudre des dysfonctionnements sur www.miele.com/service.

Contact en cas de problème

Si vous n'êtes pas en mesure de résoudre un problème, veuillez contacter le service technique Miele ou votre revendeur Miele.

Les coordonnées du service technique Miele sont indiquées à la fin de ce document.

Lorsque vous contactez le service technique Miele, veuillez indiquer la référence du modèle et le numéro de série (NS) de votre appareil. Ces renseignements figurent sur la plaque signalétique.

La plaque signalétique se trouve au-dessus du hublot en verre lorsque la porte est ouverte.

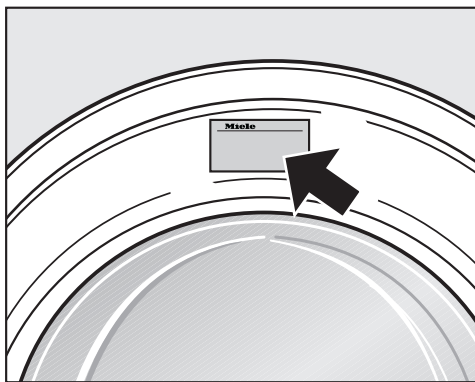

Accessoires optionnels

Vous pouvez vous procurer des accessoires optionnels auprès de votre détaillant Miele ou directement auprès de Miele.

Garantie

Pour plus d'informations reportez-vous aux conditions de garantie fournies.

Vue de face

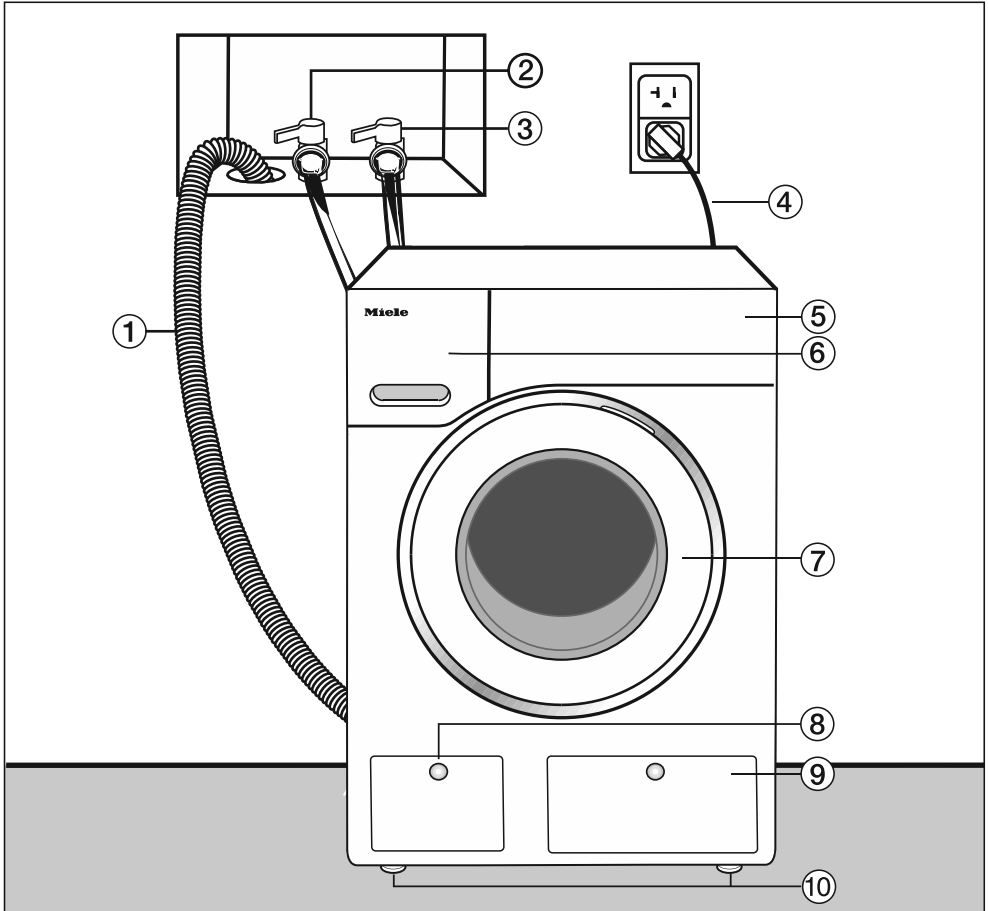

- ① Tuyau de vidange
- ② Tuyau d'entrée d'eau chaude (résistant à une pression de 1 015 psi/7 000 kPa)
- ③ Tuyau d'entrée d'eau froide (résistant à une pression de 1 015 psi/7 000 kPa)
- ④ Branchement électrique
- ⑤ Panneau de commande
- ⑥ Compartiment à détergent
- ⑦ Porte
- ⑧ Trappe d'accès aux filtres de vidange, à la pompe de vidange et au dispositif de déverrouillage
- ⑨ Trappe d'accès aux cartouches TwinDos
- ⑩ Quatre pieds à hauteur réglable

Installation

Vue arrière

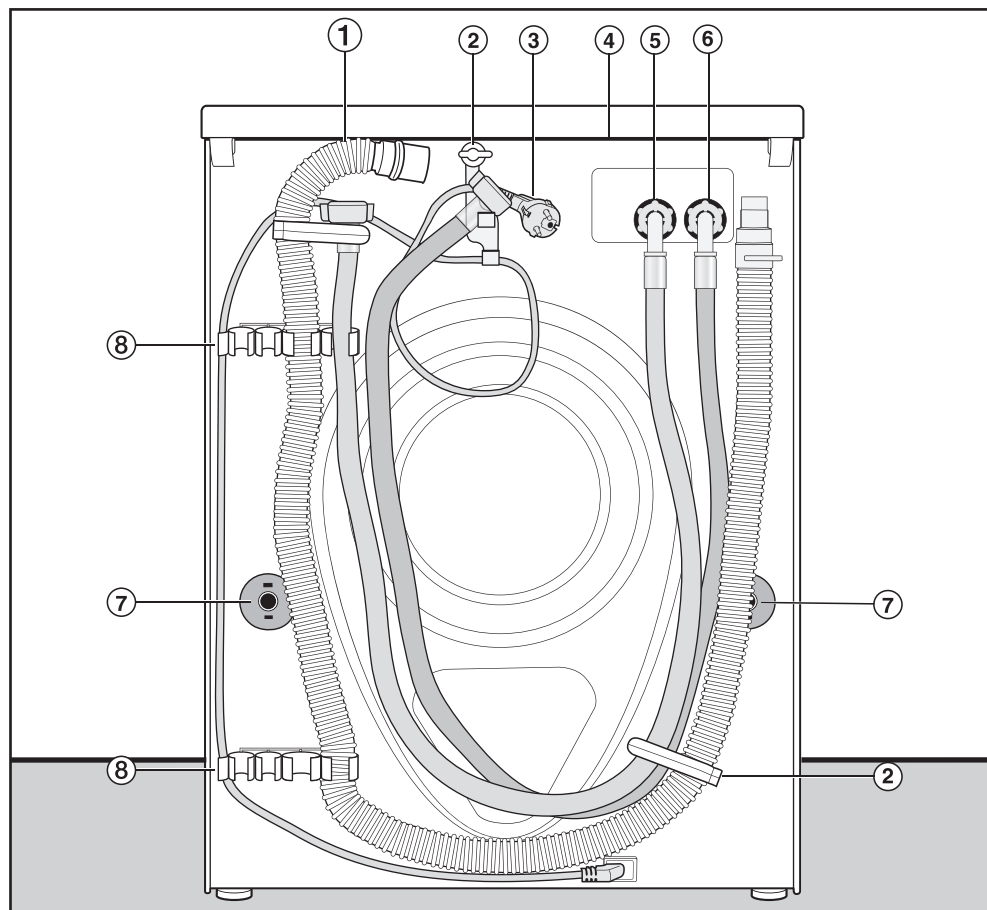

- ① Tuyau de vidange
- ② Clips de transport des tuyaux d'entrée et de vidange et câble d'alimentation électrique
- ③ Branchement électrique
- ④ Couvercle saillant pour le transport de la machine
- ⑤ Tuyau d'entrée d'eau froide (résistant à une pression de 1 015 psi/7 000 kPa)
- ⑥ Tuyau d'entrée d'eau chaude (résistant à une pression de 1 015 psi/7 000 kPa)
- ⑦ Capuchons de sécurité pour les barres de transport
- ⑧ Clips de transport des tuyaux d'entrée et de vidange et pour le rangement des barres de transport lorsqu'elles ne sont pas utilisées

Surface d'installation

Un sol en béton est la surface d'installation la plus appropriée. En effet, il est moins sujet aux vibrations du cycle d'essorage que les planchers en bois ou les surfaces recouvertes d'une moquette.

Remarque :

- Le lave-linge doit être mis de niveau et bien positionné.
- Pour éviter les vibrations pendant l'essorage, elle ne doit pas être installée sur des revêtements de sol mous.

En cas d'installation sur un sol à solives en bois :

- Installez le lave-linge sur une base en contreplaqué (dimensions minimales : 59 x 52 x 3 cm). La base doit s'étendre sur plusieurs solives et être boulonnée aux solives, et pas seulement au plancher.

Conseil : Si possible, installez la machine dans un coin, car c'est généralement la partie la plus stable du sol.

 Des blessures graves peuvent se produire si le lave-linge n'a pas été correctement installé.

Lors de l'installation, le lave-linge doit être fixé à un socle présente sur site (en béton ou brique), permettant de garantir qu'elle ne tombera pas ni ne glissera.

Fixez la machine à l'aide d'une attache/équerre de fixation (kit de montage pour fixation au sol MTS, disponible auprès de votre revendeur Miele ou du service technique Miele).

Transport du lave-linge vers son emplacement d'installation

 Risque de blessures à cause d'un couvercle instable.

Les pièces de fixation au dos du couvercle peuvent être fragilisées en raison de facteurs externes. Le couvercle risque d'être arraché lors du transport de l'appareil.

Avant de le soulever, vérifiez que le couvercle est correctement fixé sur la partie arrière où il ressort.

- Portez le lave-linge par les pieds avant et par le couvercle saillant à l'arrière de l'appareil.

Installation

Retrait des tiges de transport

Retrait de la tige de transport gauche

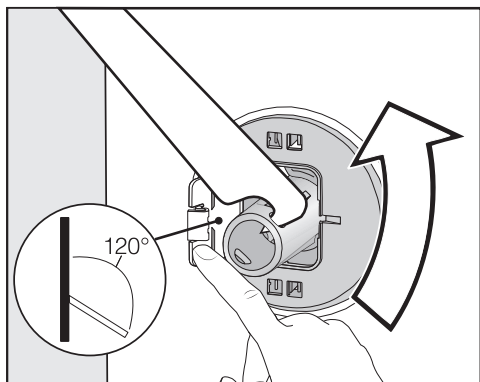

- Ouvrez le couvercle et utilisez la clé ouverte fournie avec la machine à laver pour tourner la tige de transport de 90°.

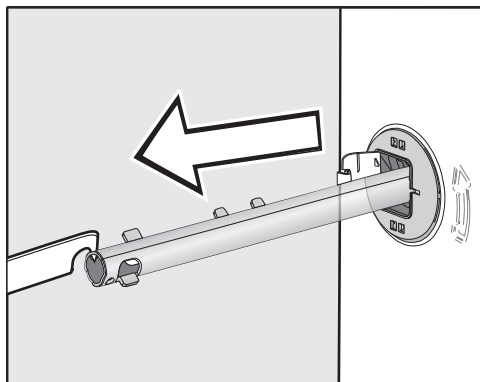

- Tirez la tige de transport.

Retrait de la tige de transport droite

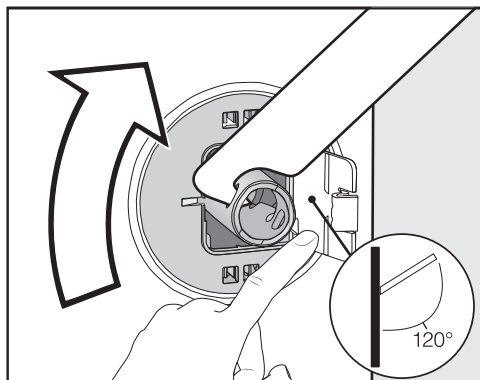

- Ouvrez le couvercle et utilisez la clé ouverte fournie avec la machine à laver pour tourner la tige de transport de 90°.

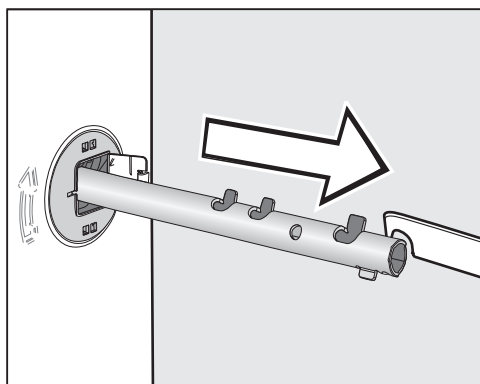

- Tirez la tige de transport.

Couverture des orifices

⚠ Risque de blessure au contact des arêtes vives.

Risque de blessures : ne mettez jamais les mains dans les orifices non couverts.

Recouvrez les orifices après en avoir retiré les tiges de transport.

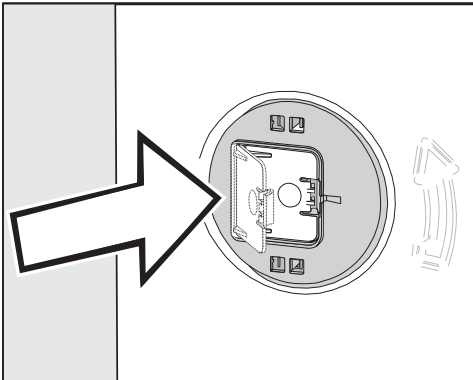

- Fermez fermement les caches en pressant jusqu'à ce que vous entendiez un déclic.

Fixation des tiges de transport

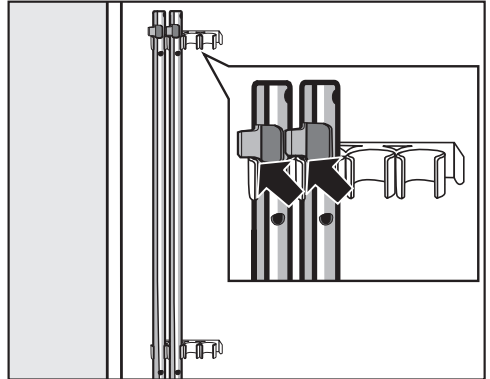

- Fixez les tiges de transport à l'arrière de la machine à laver. Assurez-vous que le levier supérieur est situé au-dessus du support.

⚠ Risque de dommages à cause d'un transport incorrect.

La machine à laver peut être endommagée si elle est transportée sans les tiges de transport.

Veillez conserver les tiges dans un lieu sûr. Réinstallez-les avant le transport de la machine à laver (en cas de déménagement par ex.).

Installation

Installation des tiges de transport

Ouverture des caches

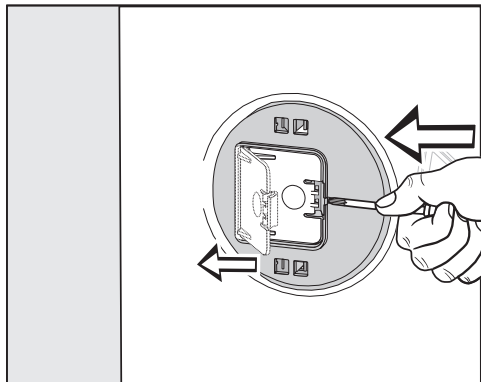

- Appuyez sur le loquet avec un objet pointu (un tournevis étroit par ex.).

Le cache s'ouvre.

Installation des tiges de transport

- Installez les tiges de transport en suivant les instructions pour les retirer dans le sens inverse.

Conseil : Les tiges de transports glisseront plus facilement si vous levez légèrement le tambour.

Mettre l'appareil de niveau

La laveuse doit être parfaitement de niveau et ses quatre pieds doivent toucher le sol pour vous assurer d'un fonctionnement sécuritaire et sans problème.

Une installation incorrecte peut augmenter la consommation d'électricité et d'eau et peut faire en sorte que la laveuse se déplace.

Dé vissage et réglage des pieds

Les quatre pieds réglables permettent de mettre à niveau le lave-linge. Les quatre pieds sont vissés à fond lorsque le lave-linge est livré.

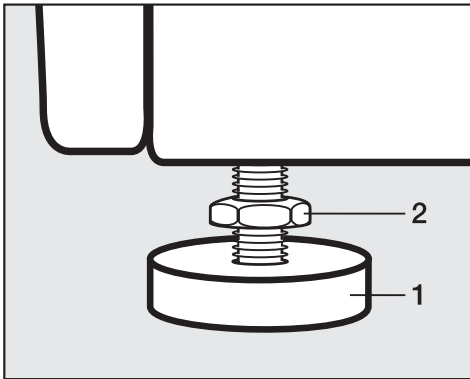

- Tournez le contre-écrou **2** dans le sens horaire au moyen de la clé fournie. Tournez ensuite le contre-écrou **2** avec le pied **1** pour le dévisser.

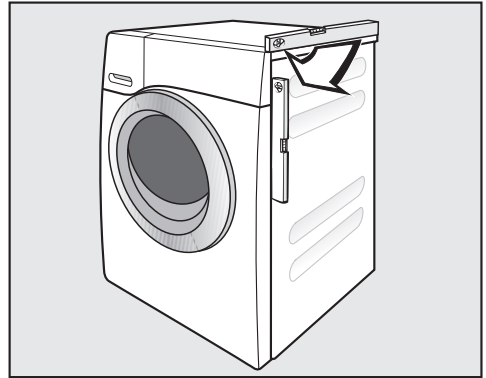

- Vérifiez la mise de niveau du lave-linge à l'aide d'un niveau.
- Vissez fermement le pied **1** à l'aide d'une clé serre-tubes. Tournez de nouveau le contre-écrou **2** au moyen de la clé fournie jusqu'à ce qu'il appuie fermement contre le boîtier de la machine.

⚠ Risque de dommages à cause d'un alignement incorrect du lave-linge.

Le lave-linge risque de bouger si ses pieds ne sont pas fixés.

Tournez les 4 contre-écrous au moyen de la clé fournie jusqu'à ce qu'ils appuient fermement contre le boîtier de la machine. Vérifiez aussi que c'est le cas pour les pieds qui n'avaient pas besoin d'être réglés.

Installation

Installation sous un comptoir

⚠ Risque de décharge électrique à cause de câbles exposés

Risque de contact avec des pièces non isolées lorsque le couvercle est retiré.

Ne retirez pas le couvercle du lave-linge.

Ce lave-linge (au couvercle intact) peut être inséré sous un comptoir si l'espace le permet.

Colonne de lavage/séchage

Il est possible d'installer la machine à laver avec une sècheuse sous forme de colonne de lavage/séchage. Un kit de superposition WTV* est nécessaire à cette opération.

Les pièces indiquées par un * sont disponibles auprès du service technique Miele ou des revendeurs Miele.

Remarque :

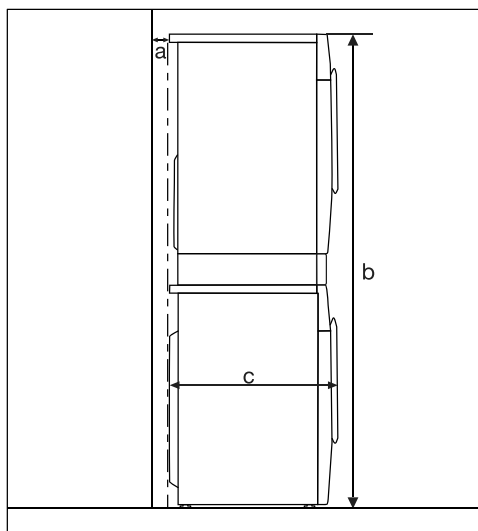

a = au moins 2 cm

b = WTV sans tiroir : 172 cm
WTV avec tiroir : 181 cm

c = 65 cm

Autres conditions d'installation

Le lave-linge doit être installé conformément aux règlements locaux pertinents.

⚠ Dommages provoqués par des sécurités de transport non enlevées. Une sécurité de transport non retirée peut entraîner des dommages sur la machine à laver et les meubles/appliances voisins.

Retirez la sécurité de transport comme indiqué au chapitre « Installation et raccordement ».

Installation sous un comptoir

⚠ Risque de décharge électrique à cause de câbles exposés
Risque de contact avec des pièces non isolées lorsque le couvercle est retiré.

Ne retirez pas le couvercle du lave-linge.

Ce lave-linge (au couvercle intact) peut être inséré sous un comptoir si l'espace le permet.

Installation de l'appareil

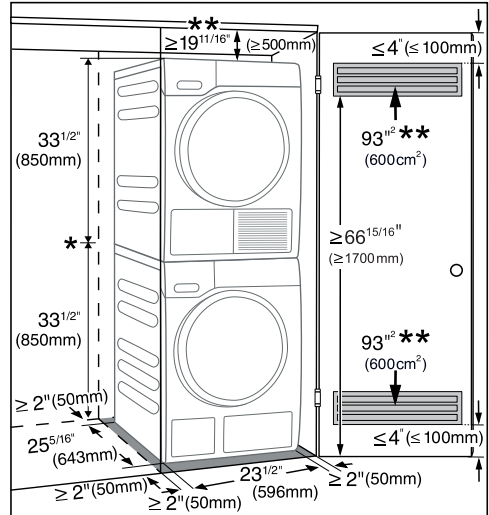

* Hauteur avec kit de superposition
WTV502 = 67^{3/8}" (1711 mm)
WTV512 = 71^{1/8}" (1806 mm)

** S'il n'est pas possible de répondre aux besoins de ventilation spécifiés, vous risquez d'avoir des temps de séchage et de traitement plus longs.

Installation

Pour les placards à hauteur sous-plafond

Vous pouvez également ajouter une ouverture de ventilation en haut du placard. En outre, vous devez également prévoir une ouverture au bas de la porte.

⚠ Risque de dommages à cause de la surchauffe du lave-linge.
L'alimentation en air ne doit pas être entravée par d'autres placards ou étagères.
Veuillez vérifier que l'air peut circuler librement dans la partie supérieure du placard.

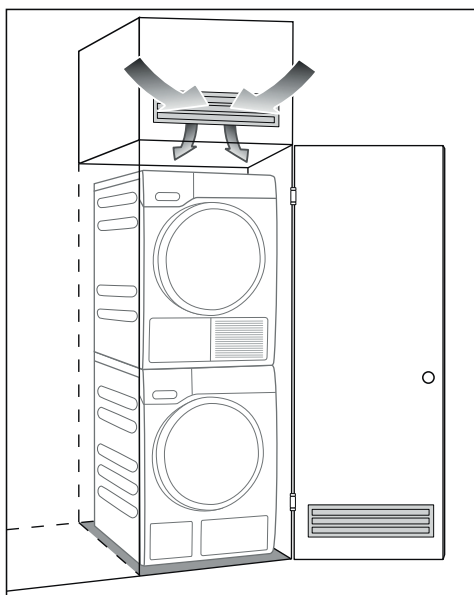

Dimensions de l'appareil

Dimensions

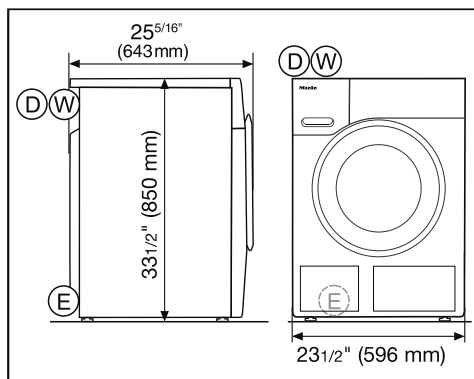

- ⓓ = Tuyau de vidange de 1,50 mètre avec raccordement sur la partie arrière supérieure gauche
- ⓔ = Cordon électrique de 2 mètres avec prise 120 V, 15 A (configuration NEMA 5-15) sur la partie arrière supérieure gauche
- Ⓦ = Tuyaux d'entrée d'eau chaude et froide de 1,60 mètre sur la partie arrière supérieure gauche

Installation sur un socle

- WTS 510 (uniquement disponible en blanc)

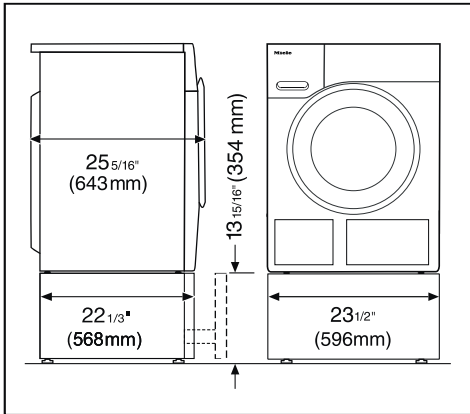

Laveuse et sècheuse superposées

- Kit de superposition laveuse-sècheuse WTV 512 et WTV 502

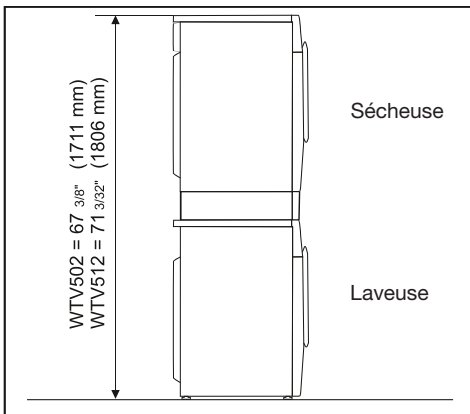

Installation

Dispositif d'aquasécurité de Miele

Le dispositif d'aquasécurité de Miele protège toutes les pièces de la laveuse et ce qui est autour contre les dommages causés par l'eau.

Le système comprend les principaux composants suivants :

- le tuyau d'arrivée d'eau
- le module électronique et la protection de la vidange et du trop-plein
- le tuyau de vidange

Tuyaux d'arrivée d'eau

- Protection contre l'éclatement des tuyaux

Le tuyau d'arrivée d'eau peut résister à une pression de plus de 7 000 kPa (1 015,26 lb/po²).

Module électronique et boîtier de la laveuse

- Collecteur : Toute fuite d'eau est recueillie dans un collecteur à la base de l'appareil. Un interrupteur à flotteur ferme les clapets d'entrée d'eau pour qu'il n'y ait pas plus d'eau coulant de la laveuse et l'eau dans le contenant d'eau savonneuse est pompée.
- Protection contre le trop-plein : Ceci empêche la laveuse de prendre trop d'eau. Si le niveau d'eau dépasse un certain niveau, la pompe de vidange s'active et pompe l'eau en excès de façon contrôlée.

Arrivée d'eau

Alimentation d'eau

 Risque pour la santé et risque de dommages liés à l'entrée d'eau contaminée.

La qualité de l'eau entrante doit être conforme aux exigences en matière de qualité de l'eau potable du pays où la machine à laver est utilisée.

Raccordez toujours la machine à laver à l'alimentation en eau potable.

La laveuse peut être raccordée à une source d'eau portable. Un clapet de non-retour n'est pas nécessaire à moins que le code du bâtiment ne l'exige.

La laveuse est munie de tuyaux de pression de 13 mm ($\frac{1}{2}$ po) avec des raccords filetés femelles de tuyau 19 mm ($\frac{3}{4}$ po). S'il n'y a pas de prise d'eau, contactez un plombier pour installer un raccord. Assurez-vous que l'anneau d'étanchéité est placé correctement sur le raccord du tuyau.

Remplacez le tuyau uniquement par un tuyau Miele d'origine ou par un tuyau capable de supporter une pression de 10 000 kPa (145 lb/po²). Le raccord du clapet d'eau doit aussi pouvoir supporter 10 000 kPa (145 lb/po²).

Le raccord boulonné supporte la pression d'eau. Ouvrez lentement la source d'eau afin de vérifier la présence de fuites. Ajustez le joint de caoutchouc et le raccord boulonné si nécessaire.

Entretien

Si un remplacement est nécessaire, utilisez uniquement un tuyau de marque Miele testé pour résister à une pression de plus de 1 015,26 psi/7 000 kPa.

 Un filtre est présent à l'extrémité ouverte du tuyau d'entrée d'eau et un autre au niveau du point d'arrivée pour protéger le robinet d'arrivée d'eau.

Aucun filtre ne peut être retiré.

Tuyau de rallonge

Vous pouvez vous procurer des tuyaux de rallonge de 2,5 ou de 4 mètres de long comme accessoires en option auprès de votre revendeur Miele ou du service technique Miele.

Installation

Vidange

La baignoire est évacuée par une pompe de vidange dont la hauteur de refoulement est de 1 mètre. Pour que l'eau puisse s'écouler librement, le tuyau doit être installé de façon à ne pas former de plis.

Si nécessaire, le tuyau peut être rallongé de jusqu'à 5 m. Les accessoires sont disponibles auprès du service technique Miele ou des revendeurs Miele.

Pour une hauteur de refoulement de plus d'1 m (jusqu'à un maximum d'1,8 m), il sera nécessaire d'installer une pompe de vidange. Veuillez consulter le service technique Miele.

Pour une hauteur de refoulement d'1,8 m, le tuyau peut être rallongé jusqu'à une longueur de 2,5 m. Les accessoires sont disponibles auprès du service technique Miele ou des revendeurs Miele.

Options de vidange :

1. Directement dans un évier ou une cuvette :

Remarque :

- Accrochez le tuyau sur le bord de la machine !
- Si l'eau est évacuée dans un évier, assurez-vous qu'elle peut s'écouler assez rapidement. Sinon, un trop-plein peut se former ou une partie de l'eau vidangée peut être refoulée dans la machine.

2. Fixez fermement un tuyau de purge en plastique à l'aide d'un embout en caoutchouc (inutile d'utiliser un clapet de non-retour).

3. Raccordez-le à une bouche d'évacuation.

4. Raccordez-le fermement à un évier à l'aide d'un embout en caoutchouc.

Fixation du coude

Utilisez le coude fourni pour éviter que le tuyau de vidange ne glisse.

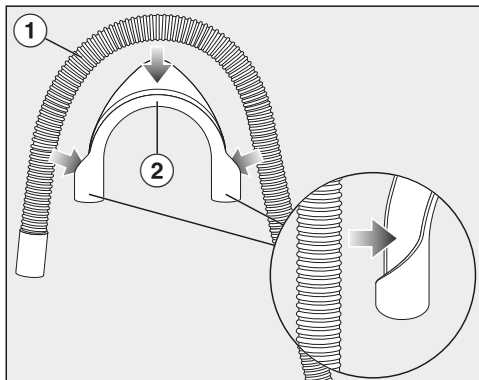

■ Attachez le coude ② au tuyau de vidange ①.

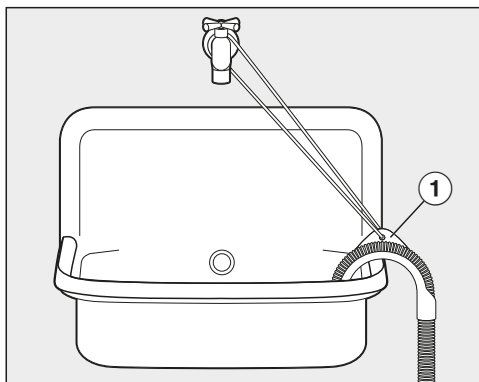

■ Placez l'extrémité du tuyau de vidange dans un évier.

■ Utilisez une sangle et l'œillet ① pour éviter que le coude ne glisse.

Branchement électrique

INSTRUCTIONS DE MISE À LA TERRE

Cet appareil doit être mis à la terre. En cas d'une dysfonction ou d'un bris, la mise à la terre réduira le risque de décharge électrique en offrant au courant électrique un acheminement d'évacuation de moindre résistance. Cet appareil est muni d'un cordon ayant un fil de mise à la terre avec une fiche de mise à la terre. La fiche doit être branchée dans une prise appropriée correctement installée et mise à la terre conformément à tous les codes et ordonnances locaux.

AVERTISSEMENT – Un mauvais raccordement de l'appareil au conducteur de terre peut causer une décharge électrique. Communiquez avec un électricien qualifié ou un représentant du service à la clientèle si vous n'êtes pas sûr que l'appareil est mis à la terre de façon appropriée.

Ne modifiez pas la fiche de branchement fournie avec l'appareil; si la fiche ne correspond pas à la configuration de la prise de courant, demandez à un électricien qualifié d'installer une prise de courant adéquate.

INSTRUCTIONS POUR LE BRANCHEMENT ÉLECTRIQUE

Le branchement électrique doit être effectué par un technicien qualifié et expérimenté, conformément aux codes et aux règlements locaux.

La laveuse est munie d'un cordon d'alimentation à 3 fils de 1,6m (5 pi et 3 po) se terminant par une fiche NE-MA 5-15 P qui doit être branché dans une prise de courant de 120 V, 60 Hz, 15 A.

Le fabricant recommande de brancher l'appareil sur un circuit séparé pour éviter de surcharger le circuit électrique.

Vous pouvez vous procurer la prise électrique adéquate auprès d'un détaillant d'accessoires électriques.

Données techniques

Hauteur	33 7/16 po (850 mm)
Largeur	23 7/16 po (596 mm)
Profondeur	25 1/16 po (636 mm)
Profondeur avec porte ouverte	41 1/2 po (1054 mm)
Hauteur requise pour encastrement	32 5/16 po (+5/16 po/-1/16 po) (820 mm)
Largeur requise pour encastrement	23 5/8 po (600 mm)
Poids	Environ 220.5 lb (100 kg)
Capacité	17,6 lb/8 kg de linge sec
Tension électrique	Voir la plaque signalétique
Charge nominale	Voir la plaque signalétique
Calibre de fusible	Voir la plaque signalétique
Pression minimale du débit d'eau	14,5 psi (100 kPa)
Pression maximale du débit d'eau	145 psi (1 000 kPa)
Longueur du tuyau d'arrivée d'eau	1,60 m (63 po)
Longueur du tuyau de vidange	1,50 m (59 1/16 po)
Longueur du cordon d'alimentation	2,00 m (78 3/4 po)
Hauteur maximale de la vidange	1,00 m (39 3/8 po)
Longueur maximale de vidange	5,00 m (196 7/8 po)
LED	Classe 1
Labels de conformité	Voir la plaque signalétique
Bande de fréquence	2,412 GHz – 2,462 GHz
Puissance de transmission maximale	< 100 mW

Grâce aux réglages, vous pouvez ajuster le système électronique de la laveuse selon vos préférences.

Vous pouvez modifier ces réglages à tout moment.

Accès aux réglages

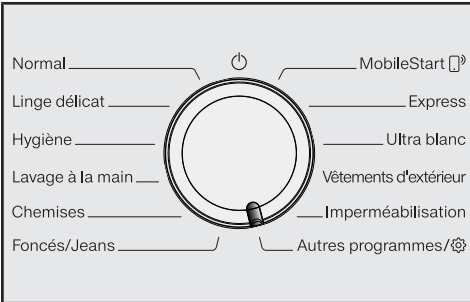

- Placez le sélecteur de programme sur la position *Autres programmes* / .



- Appuyez sur les touches sensibles ∇/\wedge jusqu'à ce que le message suivant s'affiche à l'écran :



- Confirmez en appuyant sur la touche sensible OK.



Vous êtes maintenant dans le sous-menu *Réglages*.

Sélection des réglages

- Appuyez sur les touches sensibles ∇/\wedge jusqu'à ce que le réglage voulu s'affiche à l'écran.

- La touche sensible ∇ fait défiler la liste vers le bas.

- La touche sensible \wedge fait défiler la liste vers le haut.

- Appuyez sur la touche sensible OK pour sélectionner le réglage affiché.

Modification d'un réglage

- À l'aide des touches sensibles ∇/\wedge , vous pouvez afficher les différentes options de réglage.

Une coche \checkmark s'affiche à côté de l'option sélectionnée.

- Appuyez sur la touche sensible OK pour activer l'option voulue à l'écran.

Fermeture du menu Réglages

- Tournez le sélecteur de programme.

Réglages

Langue

L'affichage peut être défini dans l'une des différentes langues.

Le drapeau  en regard du mot Langue vous sert de repère si vous avez choisi une langue d'affichage que vous ne comprenez pas.

La langue sélectionnée est sauvegardée dans la mémoire.

TwinDos

Vous pouvez définir le type et les quantités de distribution du détergent, mais aussi vérifier le niveau de remplissage des cartouches UltraPhase 1 et UltraPhase 2.

Modifier qtité dosage

Les valeurs définies pour distribuer le détergent UltraPhase 1 et UltraPhase 2 peuvent être contrôlées et corrigées.

Vérifier le niveau

Le niveau est affiché dans un diagramme à barres.

L'affichage ne fonctionne correctement que lorsque les conditions suivantes sont respectées :

1. De nouvelles cartouches (pleines) sont utilisées.
2. Les cartouches ne doivent pas être retirées de la machine à laver dans la période intermédiaire.

Conseil : Le niveau peut être corrigé via l'app Miele@mobile.

Sélection détergent

Vous pouvez utiliser UltraPhase 1 et UltraPhase 2, ou désactiver la distribution TwinDos.

Utilisez le réglage Aucun produit pour désactiver la distribution TwinDos.

Degré de salissure

Vous pouvez indiquer le degré de salinité qui est pré-réglé pour la touche sensitive .



Options :

- Légèrement
- Normal (réglage d'usine)
- Fort

Volume sign. sonore

Vous pouvez régler le volume du signal.

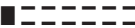
Options

-  (silencieux)
-  (fort) (réglage d'usine)

Bip de validation

Une tonalité se fait entendre en appuyant sur chaque touche sensitive.

Options

- Désactivé
- ■■■■■■■■ (silencieux)
- ■■■■■■■■ (réglage d'usine)
- ■■■■■■■■ (fort)

Mélodie d'accueil

Le volume de la tonalité d'accueil peut être défini sur l'un des 7 réglages différents.

Options

- Désactivé
- ■■■■■■■■ (silencieux)
- ■■■■■■■■ (réglage d'usine)
- ■■■■■■■■ (fort)

Code verrouillage

Le code PIN protège votre machine à laver de tout usage non autorisé.

Options

- Activer
Lorsque le code PIN est activé, vous devez le saisir après avoir allumé la machine à laver. Sinon vous ne pouvez pas utiliser la machine à laver. Le code PIN d'usine par défaut est 125.
- Modifier
Cependant, vous pouvez définir un autre code PIN à 3 chiffres.



N'oubliez pas le code NIP que vous avez défini.

Sans code NIP, seul le service technique de Miele peut déverrouiller la machine à laver.

Notez le nouveau code NIP.

- Désactiver
La machine à laver peut être réutilisée sans saisir le code PIN. S'affiche uniquement lorsque le code PIN a déjà été activé.

Réglages

Unités

Les valeurs de la température et de la vitesse d'essorage peuvent être affichées sous différentes formes.

Options

- Texte clair (réglage d'usine)
Les valeurs sont affichées sous forme de mots.
- °C + tr/min
Les températures sont affichées sous forme de nombres en °C.
- °F + tr/min
Les températures sont affichées sous forme de nombres en °F.

Luminosité

Vous pouvez définir la luminosité de l'écran et des touches sensibles, ainsi que la mise en veille des touches sensibles.

Options

- Luminosité affichage
Contrôle la luminosité de l'écran.
 - ■ □ □ □ □ □ □ □ (sombre)
 - ■ ■ ■ ■ ■ ■ ■ ■ (clair) (réglage d'usine)
- Lumin. touches activ.
Contrôle la luminosité des touches sensibles activées.
 - ■ □ □ □ □ □ □ □ (sombre)
 - ■ ■ ■ ■ □ □ □ □ (réglage d'usine)
 - ■ ■ ■ ■ ■ ■ ■ ■ (clair)
- Lumin. touch. désac.
Contrôle la luminosité des touches sensibles qui peuvent être activées.
 - ■ □ □ □ □ □ □ □ (sombre)
 - ■ ■ ■ ■ □ □ □ □ (réglage d'usine)
 - ■ ■ ■ ■ ■ ■ ■ ■ (clair)

Conseil : Veillez à ce que la différence de luminosité entre les touches sensibles activées et mises en veille soit discernable. Une grande différence de luminosité facilite la manipulation de l'appareil.

Règle veille affichage

L'affichage et l'éclairage des touches sensibles sont désactivés pour faire des économies d'énergie. La touche sensitive Départ/Ajouter du linge clignote lentement.

Options

- Activé (réglage d'usine)
L'éclairage s'éteint après 10 minutes.
- Activé sauf pdt prg
L'éclairage reste allumé tout au long du programme. L'éclairage s'éteint 10 minutes après la fin du programme.
- Désactivé
L'éclairage reste allumé.

Info programme

Vous pouvez sélectionner les informations qui sont affichées temporairement une fois que le programme a été sélectionné à l'écran.

Options

- Nom programme (réglage d'usine)
Le nom du programme est affiché à l'écran pendant plusieurs secondes.
- Progr. + Chrg. max
Le nom du programme et la charge maximale sont affichés à l'écran pendant plusieurs secondes.
- Désactivé
Directement après la sélection du programme, l'écran standard s'affiche avec la température, la vitesse d'essorage et la durée du programme.

Mémoire

La machine à laver sauvegarde les derniers réglages (température, vitesse d'essorage et certaines options) sélectionnés pour un programme une fois qu'il a été lancé.

Lorsque le programme est à nouveau sélectionné, les réglages enregistrés s'affichent sur l'écran de la machine à laver.

La mémoire est désactivée par défaut.

Arrivée d'eau

Vous pouvez programmer 2 options pour l'arrivée d'eau. L'arrivée d'eau est contrôlée par les 2 tuyaux d'entrée.

Options

- Eau froide
La laveuse peut être utilisée uniquement avec de l'eau froide.
- Eau chaude [U] (réglage d'usine)
L'eau chaude est utilisée lors du lavage principal, afin de faire des économies d'énergie.
Vous pouvez chauffer votre eau avec des sources d'énergie primaire plus abordables, comme le gaz, l'énergie solaire, le pétrole. La température doit être inférieure à 140 °F (60 °C).

 Pour des raisons techniques, la laveuse **doit** toujours être raccordée à l'eau froide.

Réglages

Durée de trempage

Vous pouvez définir une durée de trempage comprise entre 30 minutes et 6 heures.

Vous pouvez choisir une durée par incréments de 30 minutes. Lorsque l'option supplémentaire *Trempage* est sélectionnée, le linge trempe pendant la durée sélectionnée.

Une durée de 0:30 h est définie par défaut.

Fonction délicat

Avec la fonction Délicat activée, la rotation du tambour est réduite. De cette manière, les articles légèrement sales peuvent être lavés plus délicatement.

La fonction Délicat peut être activée pour les programmes *Normal* et *Synthétique*.

La fonction Délicat est désactivée par défaut.

Réduc. température

Le point d'ébullition est inférieur à des hautes altitudes. Miele recommande d'activer le réglage de réduction de la température au-dessus de 2 000 mètres d'altitude pour éviter que l'eau ne bouille. La température maximale est réduite à 80 °C, même si une température supérieure est sélectionnée.

Le réglage de réduction de la température est désactivé par défaut.

Niveau rinçage max.

Cette fonction est importante pour les personnes souffrant d'allergies, car elle fournit d'excellents résultats de lavage.

Le niveau d'eau pendant le rinçage peut être en permanence défini sur la valeur maximale. La consommation d'eau augmentera en conséquence.

Le niveau de rinçage maximal est désactivé par défaut.

Refroidissement bain

À la fin du lavage principal, de l'eau est admise dans le tambour pour refroidir l'eau savonneuse.

Le refroidissement de l'eau savonneuse se produit lorsqu'un programme *Normal* à une température de 70 °C ou plus est sélectionné.

Le refroidissement de l'eau savonneuse doit être activé :

- pour éviter tout risque de brûlure si le tuyau de vidange est accroché à un lavabo ou un évier;
- dans les bâtiments, lorsque les tuyaux de vidange ne respectent pas la norme DIN 1986.

Le refroidissement de l'eau savonneuse est désactivé par défaut.

Pression faible

Si la pression de l'eau est inférieure à 100 kPa (1 bar), la machine à laver annule le programme, et le message par défaut Arrivée d'eau. Voir  s'affiche.

Si la pression d'eau sur site ne peut pas être augmentée, l'activation de cette fonction empêche l'annulation du programme.

La pression d'eau faible est désactivée par défaut.

Infroissable

La fonction Infroissable permet de réduire la formation de plis après la fin du programme.

À la fin du programme, le tambour continue à tourner à des intervalles pouvant atteindre 30 minutes. La porte de la machine à laver peut être débloquée à tout moment en appuyant sur la touche sensitive *Départ/Ajouter du linge*, puis ouverte.

La fonction Infroissable est activée par défaut.

Miele@home

Contrôlez la mise en réseau de votre machine à laver avec votre réseau Wi-Fi.

Les points suivants peuvent s'afficher dans le sous-menu :

Configuration

Ce message ne s'affiche que si la machine à laver n'a pas encore été reliée à un réseau Wi-Fi.

Veillez consulter dans la section « Avant la première utilisation » les instructions relatives à la configuration de la connexion.

Désactiver (visible si la fonction Miele@home est activée)

La fonction Miele@home reste configurée, la fonction Wi-Fi est désactivée.

Activation (visible si la fonction Miele@home est désactivée)

La fonction Wi-Fi est réactivée.

État de connexion (visible si la fonction Miele@home est activée)

Les valeurs suivantes sont affichées :

- La qualité de la réception Wi-Fi
- Le nom du réseau
- L'adresse IP

Nouvelle config. (visible si configuré)

La connexion au réseau Wi-Fi est réinitialisée pour établir immédiatement une nouvelle connexion.

Retour réglage usine (visible si configuré)

- Le Wi-Fi est désactivé.
- La connexion Wi-Fi sera réinitialisée au réglage d'usine.

La configuration réseau doit être réinitialisée à chaque fois qu'une machine à laver est mise au rebut ou vendue, ou si une machine à laver usagée est mise en service. C'est le seul moyen de s'assurer que toutes les données personnelles ont été supprimées et que l'ancien propriétaire ne pourra plus accéder à la machine à laver.

Une nouvelle configuration de la connexion doit être effectuée, afin d'utiliser à nouveau la fonction Miele@home.

Réglages

Commande distance

Le réglage **Commande distance** n'est visible que si la fonction **Miele@home** est configurée et activée.

Une fois que l'appli **Miele@mobile** a été installée sur votre appareil mobile, vous pouvez contrôler l'état de votre machine à laver de n'importe où, puis le démarrer à distance. Vous pouvez également la contrôler à distance via le programme *MobileStart*.

Vous pouvez désactiver la fonction **Commande distance** si vous ne souhaitez pas utiliser la machine à laver avec votre appareil mobile.

Si la fonction **Commande distance** n'est pas activée, l'appli peut demander l'annulation du programme.

Appuyez sur la touche **Départ différé** pour définir l'heure à laquelle vous souhaitez démarrer la machine à laver et lancer la fonction de départ différé (consultez la section « **Départ différé/SmartStart** »).

La machine à laver démarre alors dans le délai spécifié lorsqu'il reçoit votre signal.

Si elle n'a pas reçu un signal de départ à la dernière heure de départ définie, la machine à laver démarre automatiquement.

La commande à distance est activée par défaut.

SmartGrid

Le réglage **SmartGrid** n'est visible que si la fonction **Miele@home** est configurée et activée.

Vous pouvez configurer votre machine à laver pour qu'elle démarre automatiquement suite à la réception d'un signal externe au cours d'une certaine période.

L'activation de la fonction **SmartGrid** offre une nouvelle fonction à la touche sensitive *Départ différé*. Vous réglez la fonction **SmartGrid** via la touche sensitive **Départ différé**. La machine à laver démarrera au cours de la période définie lorsqu'elle recevra un signal externe. Si elle n'a pas reçu de signal externe à la fin de la période définie, la machine à laver démarre automatiquement (voir « **Départ différé** »).

La fonction **SmartGrid** est désactivée par défaut.

RemoteUpdate

L'option de menu RemoteUpdate s'affiche uniquement et ne peut être sélectionnée que si les exigences relatives à l'utilisation de Miele@home ont été respectées (voir « Avant la première utilisation – Miele@home »).

La fonction RemoteUpdate (mise à jour à distance) permet de mettre à jour le logiciel de votre machine à laver. Si une mise à jour est disponible pour votre machine à laver, elle la télécharge automatiquement. Les mises à jour ne sont pas installées automatiquement. Elles doivent être lancées manuellement.

Si vous n'installez aucune mise à jour, vous pouvez toujours continuer à utiliser votre machine à laver comme d'habitude. Toutefois, Miele recommande d'installer les mises à jour.

Activation/Désactivation

La fonction RemoteUpdate est activée par défaut. Les mises à jour disponibles sont automatiquement téléchargées, mais ne sont installées que si vous lancez l'installation manuellement.

Désactivez la fonction RemoteUpdate si vous ne souhaitez pas que les mises à jour soient automatiquement téléchargées.

Exécution d'une mise à jour à distance

Les informations sur le contenu et la couverture de la mise à jour sont fournies dans l'appli Miele@mobile.

Un message s'affiche sur l'écran de votre machine à laver si une mise à jour logicielle est disponible.

Vous pouvez installer la mise à jour immédiatement ou la reporter à une date ultérieure. Ainsi, lorsque la machine à laver sera rallumée, la mise à jour vous sera rappelée.

Désactivez la fonction RemoteUpdate si vous ne souhaitez pas installer la mise à jour.

La mise à jour peut prendre plusieurs minutes.

Veillez tenir compte des informations suivantes concernant la fonction RemoteUpdate :

- Vous ne recevrez un message que lorsqu'une mise à jour sera disponible.
- Une fois qu'une mise à jour a été installée, elle ne peut plus être désinstallée.
- Ne désactivez pas la machine à laver pendant une mise à jour. Sinon, la mise à jour est annulée et l'installation n'est pas effectuée.
- Certaines mises à jour logicielles peuvent uniquement être effectuées par le service technique Miele.

Réglages

Blanchiment chlore

Vous pouvez activer l'ajout automatique de javellisant à la fin du lavage principal.

La fonction Blanchiment chlore peut uniquement être utilisée dans certains programmes. Consultez la section « 5. Ajout de détergent – Utilisation de javellisant » pour en savoir plus.

L'activation de la fonction Blanchiment chlore prolonge la durée du programme d'environ 10 minutes.

La machine à laver est fournie avec le réglage du javellisant désactivé.

Droits d'auteur et licences pour le module de communication

Miele utilise son propre logiciel ou un logiciel tiers non couvert par une licence open source pour faire fonctionner et contrôler le module de communication. Le présent logiciel/les composants de logiciel sont soumis à des droits d'auteur. Les droits d'auteur détenus par Miele et des tiers doivent être respectés.

De plus, ce module de communication contient des composants logiciels distribués sous licence open source. Vous pouvez consulter localement les composants open source inclus dans l'appareil avec les avis de droits d'auteurs correspondants, les copies de conditions de licence applicables audit moment et toutes les autres informations avec une adresse IP en utilisant un navigateur web (*http://<adresse IP>/Licences*). Les dispositions de responsabilité et de garantie des conditions de licence open source qui y figurent ne s'appliquent qu'à l'égard des ayants droit respectifs.

Des détergents, des produits de soin du linge, des additifs et des produits d'entretien de l'appareil sont disponibles pour ce lave-linge. Tous les produits ont été conçus pour les machines à laver Miele.

Vous pouvez commander ces produits et bien d'autres via la boutique en ligne Miele, auprès de votre revendeur Miele ou directement auprès de Miele.

Détergent

Miele UltraPhase 1 et 2

- Détergent à 2 composants pour le linge blanc et de couleur
- Pour des couleurs vives et un linge blanc éclatant
- Élimination efficace des taches, même à basse température

Miele UltraPhase 1 et 2 Sensitive

- Détergent à 2 composants pour le linge blanc et de couleur
- Sans parfum ni colorant – adapté aux peaux sensibles
- Propriétés écologiques certifiées par l'écolabel Le Cygne Blanc
- Élimination efficace des taches, même à basse température

UltraWhite (détergent en poudre)

- Résultat optimal à 20/30/40/60/75 °C
- Un blanc éclatant grâce à sa formule puissante à l'oxygène actif
- Élimination efficace des taches, même à basse température

UltraColor (détergent liquide)

- Résultat de lavage optimal à 20/30/40/60 °C
- Protège vos textiles de couleurs et préserve leur éclat
- Élimination efficace des taches, même à basse température

WoolCare pour linge délicat (détergent liquide)

- Pour la laine, la soie et les articles délicats
- Complexe de soins aux protéines de blé protégeant les couleurs
- Résultat de lavage optimal à 20/30/40/60 °C

Détergents et produits d'entretien

Détergents spéciaux

Ces détergents spéciaux sont disponibles en capsules pratiques à usage unique.

Capsules Sport

- Pour les textiles synthétiques
- Neutralise les odeurs grâce à son absorbant d'odeurs intégré
- Préviend le chargement électrostatique des vêtements
- Préserve la forme et les propriétés respirantes des textiles synthétiques

Capsules Downcare

- Pour les articles en duvet
- Conserve l'élasticité et le pouvoir respirant des duvets
- Nettoyage efficace et entretien doux grâce à la lanoline
- Les duvets ne se collent pas et restent légers

Capsules Woolcare

- Détergent pour laines et articles délicats
- Formule de soin spéciale à base de protéine de blé
- Technologie de protection des fibres contre le boulochage
- Formule de protection des couleurs pour un lavage en douceur

Capsules CottonRepair

- Détergent spécial pour textiles en coton
- Ravive visiblement les textiles après un lavage seulement
- Formule spéciale Miele avec la technologie Novozymes
- Élimine les bouloches et ravive l'intensité et l'éclat des couleurs
- Selon le tissu, utiliser au maximum 1 à 2 fois par an

Entretien des tissus

Ces produits d'entretien des tissus sont disponibles en capsules pratiques à usage unique.

Capsule d'adoucissant

- Adoucissant pour du linge frais
- Une propreté pure et absolue avec une senteur fraîche
- Pour un linge doux et moelleux
- Prévient le chargement électrostatique des vêtements

Additifs

Les additifs sont disponibles en capsules pratiques à usage unique.

Capsule Booster

- Détachant ultra-puissant
- Technologie enzymatique contre les taches tenaces
- Pour les couleurs et le blanc
- Pour des résultats de lavage exceptionnels même à basse température

Entretien de l'appareil

TwinDosCare

- Produit de nettoyage pour le système de distribution TwinDos
- À utiliser avant une longue période sans utilisation (au moins 2 mois)
- À utiliser avant de changer de produit

Produit de détartrage

- Élimine les dépôts de calcaire importants
- Doux, avec de l'acide citrique naturel
- Respecte les éléments chauffants, le tambour et les autres composants

IntenseClean

- Pour une hygiène parfaite de votre machine à laver
- Élimine la graisse, les bactéries et les mauvaises odeurs
- Nettoyage efficace en profondeur

Tablettes d'adoucisseur d'eau

- Réduisent la quantité de détergent nécessaire pour l'eau dure
- Moins de résidus de détergent dans les tissus
- Moins de produits chimiques dans les eaux usées grâce à une quantité réduite de détergent

Veillez indiquer le modèle et le numéro de série de votre appareil lorsque vous contactez le service à la clientèle.

Canada
Importateur
Miele limitée

Siège social au Canada et Centre Miele

161 Four Valley Drive
Vaughan, ON L4K 4V8
www.miele.ca

Service à la clientèle

Téléphone : 1-800-565-6435
customercare@miele.ca

Allemagne

Fabricant

Miele & Cie. KG
Carl-Miele-Straße 29
33332 Gütersloh

WXF 660

fr-CA

M.-Nr. 11 669 341 / 02