













Istruzioni d'uso Congelatore



Leggere **assolutamente** queste istruzioni d'uso e montaggio prima di posizionamento – installazione – messa in funzione. Si evitano così danni a sé stessi e all'apparecchio.

Indice

Consigli e avvertenze	5
Tutela dell'ambiente	16
Installazione	17
Luogo di installazione.....	17
Combinazioni side-by-side	18
Classe climatica	18
Aerazione e sfiato	19
Anta del mobile	19
Fessurazione orizzontale e verticale.....	19
Peso dell'anta.....	20
Dimensioni incasso	21
Incasso in un armadio a colonna/vista laterale	21
Allacciamenti, aerazione e sfiato	22
Limitare l'angolo di apertura dello sportello dell'apparecchio	23
Collegamento elettrico	24
Risparmiare elettricità	25
Descrizione apparecchio	26
Display di avvio	27
Norme operative.....	27
Modalità impostazioni 	28
Modificare la disposizione interna.....	30
Spostare il ripiano.....	30
Accessori in dotazione	30
Accessori acquistabili.....	30
Accendere e spegnere l'apparecchio	31
Al primo avvio.....	31
Collegare l'apparecchio.....	31
Attivare l'apparecchio di refrigerazione	31
Spegnere l'apparecchio di refrigerazione.....	31
In caso di assenza prolungata.....	32
Temperatura corretta	33
Indicatore di temperatura	33
Impostare la temperatura	33
Valori impostabili	33
Uso della funzione SuperFrost	35

Effettuare altre impostazioni	36
Spiegazioni delle rispettive impostazioni	36
Modalità Party 	36
Attivare la funzione di blocco  / 	36
Modalità Sabbat 	37
Informazioni sulla modalità Sabbat 	37
Modificare l'intervallo fino all'attivazione dell'allarme sportello 	38
Miele@home	38
Modificare il volume dei segnali acustici  / 	40
Modificare la luminosità del display 	40
Disattivare la modalità fiera 	41
Ripristinare le impostazioni di serie 	41
Informazioni 	41
Allarme temperatura e sportello	42
Congelare e conservare	44
Cosa succede quando si congelano alimenti freschi?	44
Capacità massima di congelamento	44
Conservare prodotti già surgelati	44
Congelare alimenti freschi	45
Tempo di conservazione alimenti surgelati	46
Utilizzare gli accessori	47
Preparare cubetti di ghiaccio	47
Sbrinare	48
Manutenzione e pulizia	49
Indicazioni sui prodotti detergenti	49
Operazioni preliminari per la pulizia dell'apparecchio	50
Pulire il vano interno	50
Pulire gli accessori a mano o in lavastoviglie	51
Rimuovere e smontare gli accessori per la pulizia	51
Pulire la guarnizione dello sportello	53
Pulire le aperture di aerazione e sfiato	53
Dopo la pulizia	54
Cosa fare se	55
Cause dei rumori	64
Assistenza tecnica	65
Contatti in caso di anomalie	65
Banca dati EPREL	65
Garanzia	65

Indice

Dichiarazione di conformità	66
Diritti d'autore e licenze	67

Questo apparecchio è conforme alle vigenti norme in materia di sicurezza. Un uso improprio può comunque causare danni a persone e/o cose.

Leggere attentamente le istruzioni d'uso e di montaggio allegate prima di mettere in funzione l'apparecchio. Le istruzioni contengono informazioni importanti su incasso, sicurezza, uso e manutenzione. Si evitano così danni a sé e all'apparecchio.

Ai sensi della norma IEC 60335-1, Miele avvisa espressamente che è assolutamente necessario leggere e seguire tutte le informazioni disponibili per l'installazione dell'apparecchio di refrigerazione, nonché le indicazioni e le avvertenze di sicurezza.

Miele non risponde dei danni che derivano dall'inosservanza di queste avvertenze.

Conservare il libretto delle istruzioni per l'uso e il montaggio e metterlo a disposizione di eventuali altri utenti.

Uso corretto

► L'apparecchio di refrigerazione è destinato ad uso domestico e in ambienti simili, come ad es. in

– negozi, uffici e contesti di lavoro simili

– in tenute agricole

– in alberghi, motel e pensioni con prima colazione e altri edifici per uso da parte dei clienti.

Questo apparecchio di refrigerazione non è destinato all'uso all'aperto.

► L'apparecchio è destinato esclusivamente ad uso domestico per conservare alimenti surgelati, congelare alimenti freschi e preparare ghiaccio.

Ogni altro uso non è consentito.

Consigli e avvertenze

► L'apparecchio non è indicato per conservare e mantenere al fresco medicinali, plasma sanguigno, preparati di laboratorio oppure sostanze o prodotti simili alla base della direttiva sui dispositivi medici. L'uso non adeguato dell'apparecchio può danneggiare o causare il deperimento della merce conservata. Inoltre l'apparecchio non è adatto al funzionamento in aree soggette a pericolo di esplosioni. Miele non risponde per i danni causati da un uso diverso da quello previsto o errato.

► Le persone (inclusi i bambini) che per le loro capacità fisiche, sensoriali o psichiche o per la loro inesperienza o non conoscenza non siano in grado di utilizzare in sicurezza l'apparecchio di refrigerazione, devono farne solo se sorvegliati.

Queste persone possono usare l'apparecchio senza essere sorvegliate solo se sono state istruite adeguatamente sulle modalità d'uso.

Sorvegliare i bambini

► Tenere i bambini di età inferiore a 8 anni lontani dall'apparecchio a meno che non siano sorvegliati.

► I bambini da otto anni in su possono far funzionare l'apparecchio senza essere sorvegliati solo se sono stati adeguatamente istruiti in modo da farlo funzionare da soli senza pericolo di infortunarsi. I bambini dovranno essere al corrente dei pericoli derivanti da un'errata manipolazione dei comandi e riconoscerli.

► I bambini non devono eseguire lavori di manutenzione e pulizia senza essere sorvegliati.

► Sorvegliare i bambini se sono vicini all'apparecchio. Evitare che i bambini giochino con l'apparecchio.

► Pericolo di soffocamento! I bambini giocando possono avvolgersi nel materiale d'imballaggio (p.es. pellicole) oppure infilarselo in testa e soffocare. Tenere lontano da bambini eventualmente presenti in casa il materiale d'imballaggio.

Sicurezza tecnica

► Il circuito di refrigerante è testato per essere ermetico. L'apparecchio è conforme alle norme corrispondenti in materia di sicurezza e alle direttive europee.



► Questo apparecchio per il freddo contiene il refrigerante isobutano (R600a), un gas naturale con elevata ecocompatibilità, ma infiammabile. Il refrigerante non danneggia lo strato di ozono e non aumenta il potenziale di riscaldamento globale.

L'uso di questo prodotto refrigerante ecologico aumenta i rumori dell'apparecchio quando è in funzione. Oltre al rumore provocato dal compressore, si possono verificare rumori di flusso nell'intero circuito refrigerante. Questi effetti non sono purtroppo evitabili, ma non influiscono sull'efficienza dell'apparecchio.

Verificare quindi scrupolosamente che durante il trasporto e l'incasso/installazione dell'apparecchio non vengano danneggiati i componenti del circuito refrigerante. Il refrigerante può causare lesioni agli occhi.

In caso di danni:

- evitare fiamme libere o fonti di accensione;
- staccare l'apparecchio dalla rete elettrica;
- aerare per alcuni minuti il locale in cui si trova l'apparecchio e
- avvisare l'assistenza tecnica.

► Maggiore è la quantità di refrigerante contenuta nell'apparecchio, più grande deve essere il locale in cui viene installato. Se il locale è troppo piccolo, in caso di perdite si può formare una miscela di aria e gas. Per 8 g di refrigerante il locale dovrà avere un volume di 1 m³. La quantità di refrigerante è indicata sulla targhetta dati apposta all'interno dell'apparecchio.

Consigli e avvertenze

► I dati di collegamento (protezione, frequenza e tensione), riportati nella targhetta di matricola dell'apparecchio, devono assolutamente corrispondere a quelli della rete elettrica per evitare danni all'apparecchio.

Prima di collegare l'apparecchio, controllare quindi i dati. In caso di dubbio, consultare un elettricista qualificato.

► La sicurezza elettrica dell'apparecchio è garantita solo se è allacciato a un conduttore di protezione installato secondo le norme. È oltremodo importante verificare l'efficienza di tale dispositivo di sicurezza. In caso di dubbio, far controllare l'installazione da un elettricista qualificato.

► È possibile il funzionamento temporaneo o permanente su un sistema di alimentazione di energia autosufficiente o non sincronizzato alla rete (ad es. reti autonome, sistemi di backup). Requisito per il funzionamento è che il sistema di alimentazione di energia rispetti le disposizioni della norma EN 50160 o similari.

Le misure di sicurezza previste nell'impianto domestico e in questo prodotto Miele devono essere garantite per la funzionalità e le procedure anche nel funzionamento in isola o non sincronizzato alla rete, oppure sostituite da misure eguali nell'installazione. Come descritto ad esempio nella pubblicazione attuale della VDE-AR-E 2510-2.

► Se il cavo di alimentazione elettrica presente è danneggiato, deve essere sostituito con un pezzo di ricambio originale per evitare infortuni. Solo con pezzi di ricambio originali Miele garantisce di poter soddisfare le richieste di sicurezza.

► Prese multiple o prolunghie elettriche non garantiscono la sicurezza necessaria (pericolo d'incendio). Non collegare quindi l'apparecchio alla rete elettrica con queste prese.

► Se l'umidità giunge a parti dell'apparecchio sotto tensione o al cavo elettrico, può causare un corto circuito. Non utilizzare l'apparecchio in ambienti umidi o soggetti a spruzzi d'acqua (ad es. garage, lavanderie ecc.).

- ▶ L'apparecchio non deve venire installato e usato in luoghi non fissi (ad es. imbarcazioni).
- ▶ Se l'apparecchio è danneggiato, la sicurezza dell'utente non è garantita. Controllare quindi se si notano danni visibili. Non usare mai l'apparecchio se si notano danni!
- ▶ Per il corretto funzionamento, usare l'apparecchio solo a installazione ultimata.
- ▶ Per i lavori di installazione e nel caso di interventi, si dovrà staccare l'apparecchio dalla rete elettrica. È staccato dalla rete elettrica solo se viene soddisfatta una delle seguenti premesse:
 - la sicurezza elettrica dell'impianto elettrico è disinserita, oppure
 - il fusibile a vite dell'impianto elettrico è svitato e rimosso di sede, oppure
 - il cavo di collegamento è staccato dalla rete elettrica. Per staccare il cavo dalla presa afferrare sempre la spina e non tirare il cavo.
- ▶ I lavori di installazione e di manutenzione, oppure eventuali interventi non effettuati correttamente, possono costituire gravi pericoli per l'utente. I lavori di installazione e di manutenzione devono pertanto essere effettuati esclusivamente da persone esperte, autorizzate da Miele.
- ▶ Se gli interventi non vengono eseguiti da un servizio assistenza autorizzato da Miele, i diritti alla garanzia non sono più validi.
- ▶ Sostituire eventuali pezzi difettosi esclusivamente con ricambi originali Miele. Solo così Miele può garantire il pieno rispetto degli standard di qualità previsti.

Consigli e avvertenze

► Questo apparecchio di refrigerazione è dotato di una lampadina speciale per soddisfare specifiche esigenze (ad es. temperatura, umidità, resistenza chimica e all'usura, vibrazione). Utilizzare la lampadina speciale solo per l'uso previsto. La lampadina non è adatta per illuminare l'ambiente. Per motivi di sicurezza è necessario che la sostituzione sia effettuata solo dall'assistenza tecnica autorizzata Miele. Questo apparecchio di refrigerazione contiene diverse sorgenti luminose almeno della classe di efficienza energetica G.

Installazione corretta

- Per l'installazione di questo apparecchio osservare assolutamente anche le istruzioni di montaggio.
- Per le operazioni d'incasso farsi aiutare da un'altra persona.
- Eseguire il cambio dell'incernieratura dello sportello (se necessario) in base alle istruzioni di montaggio allegate.
- Incassare l'apparecchio solo in un mobile con nicchia stabile, ad angolo retto e orizzontale, che poggi su un pavimento orizzontale e piano.

Uso corretto

- L'apparecchio è predisposto per una determinata classe climatica (area temperatura ambiente), i cui limiti devono essere rispettati. I dati riguardanti la classe climatica sono riportati nella targhetta dati nel vano interno dell'apparecchio. Una temperatura ambiente più bassa causa il fermo prolungato del compressore, e di conseguenza l'apparecchio non riesce a mantenere la temperatura necessaria.
- Le aperture di aerazione e sfiato non dovranno in nessun caso essere ostruite. La ventilazione corretta dell'apparecchio risulterebbe compromessa. Il consumo di elettricità aumenta e l'apparecchio potrebbe rimanere danneggiato.

- ▶ Se nell'apparecchio o nello sportello si sistemano alimenti contenenti grassi o olio, fare attenzione che eventuali perdite di olio o unto non giungano a contatto con le superfici in plastica. Potrebbero verificarsi incrinature nelle superfici in materiale sintetico.
- ▶ Pericolo di incendio e di esplosione. Non conservare materiali esplosivi e prodotti con gas propellenti (per es. bombolette spray) nell'apparecchio. I composti gassosi infiammabili possono incendiarsi a causa di componenti elettrici.
- ▶ Pericolo di esplosione. Non azionare apparecchiature elettriche all'interno dell'apparecchio (ad es. per la produzione di gelato). Potrebbero generarsi scintille.
- ▶ Pericolo di ferirsi e di provocare danni. Non conservare nel vano congelatore bevande gassate in lattine o bottiglie. Le lattine o le bottiglie potrebbero scoppiare.
- ▶ Pericolo di ferirsi e di provocare danni. Mettere le bottiglie da raffreddare rapidamente nel vano congelatore e toglierle al più tardi un'ora dopo. Le bottiglie possono scoppiare.
- ▶ Pericolo di ferirsi. Non toccare i prodotti surgelati o le parti in metallo con le mani bagnate. La pelle potrebbe rimanere attaccata.
- ▶ Pericolo di ferirsi. Non mettere mai in bocca i cubetti di ghiaccio e i gelati, specialmente i ghiaccioli, appena prelevati dal vano congelatore. La temperatura estremamente bassa del prodotto congelato potrebbe farlo attaccare alle labbra o alla lingua.
- ▶ Non ricongelare alimenti già scongelati o parzialmente scongelati. I cibi, una volta scongelati, vanno consumati il più presto possibile, per evitare che perdano il loro valore nutritivo o addirittura si deteriorino. Gli alimenti scongelati si possono ricongelare solo dopo essere stati cotti.

Consigli e avvertenze

▶ Non consumare prodotti alimentari rimasti troppo a lungo nell'apparecchio. Pericolo di intossicazione.

La durata di conservazione delle vivande dipende da diversi fattori, tra l'altro dal grado di freschezza, dalla qualità degli alimenti e dalla temperatura di conservazione. Osservare la data di scadenza e le avvertenze per la conservazione dei prodotti alimentari!

Accessori e pezzi di ricambio

▶ Utilizzare esclusivamente accessori originali Miele. Se si montano o utilizzano altri accessori, il diritto alla garanzia e a prestazioni in garanzia per vizi e/o difetti del prodotto decade.

▶ Miele garantisce la fornitura di pezzi di ricambio fino a 15 anni, ma almeno per 10, dopo l'uscita di gamma dell'apparecchio di refrigerazione.

Manutenzione e pulizia

▶ Non trattare la guarnizione dello sportello con oli o grassi. Col tempo la guarnizione potrebbe diventare porosa.

▶ Non usare mai la macchina a vapore per pulire o sbrinare l'apparecchio.

Il getto di vapore potrebbe penetrare all'interno e giungere a contatto con componenti elettrici provocando un corto circuito.

▶ Oggetti appuntiti o affilati danneggiano i generatori di freddo e l'apparecchio può rimanere danneggiato. Non usare quindi oggetti appuntiti o affilati per

- eliminare depositi di brina o di ghiaccio e per
- staccare le bacinelle per il ghiaccio o le confezioni dei surgelati.

▶ Per sbrinare l'apparecchio non usare mai apparecchi termici elettrici o candele. Le superfici in materiale sintetico potrebbero rimanere danneggiate.

▶ Non usare nemmeno prodotti sbrinanti o antigelo. Potrebbero generare gas detonanti, contenere solventi o propellenti che potrebbero intaccare le superfici in plastica oppure componenti nocivi alla salute.

Trasporto

▶ Trasportare l'apparecchio sempre in verticale e nell'imballaggio per evitare danni.

▶ Pericolo di ferirsi e di provocare danni. Trasportare l'apparecchio facendosi aiutare da una seconda persona, poiché il peso è consistente.

Consigli e avvertenze

Smaltimento apparecchi fuori uso

- ▶ I bambini che giocano possono chiudersi dentro l'apparecchio di refrigerazione e soffocare.
 - Smontare gli sportelli dell'apparecchio.
 - Estrarre i cassettei.
 - Lasciare i ripiani nell'apparecchio, cosicché i bambini non possano entrare facilmente.
 - Rendere inservibile la serratura sportello del vecchio apparecchio di refrigerazione. Si potrà evitare che i bambini, giocando, possano rimanere chiusi all'interno col rischio di soffocare.
- ▶ Pericolo di scossa elettrica.
 - Staccare la spina elettrica del cavo di alimentazione elettrica.
 - Staccare il cavo di alimentazione elettrica dal vecchio apparecchio.
- ▶ Smaltire tutto separatamente.
- ▶ Durante e dopo lo smaltimento, assicurarsi che l'apparecchio di refrigerazione non venga riposto nelle vicinanze di benzina oppure di altri gas e liquidi infiammabili.
- ▶ Pericolo d'incendio causato da olio o refrigerante che fuoriesce. Il refrigerante e l'olio contenuti sono infiammabili. Il refrigerante o l'olio fuoriusciti possono prendere fuoco in caso di elevata concentrazione e a contatto con una fonte di calore esterna. Nel corso dello smaltimento, accertarsi che il circuito refrigerante non possa danneggiarsi per evitare una fuoriuscita non controllata di refrigerante (indicazioni sulla targhetta dati) e di olio.
- ▶ Il prodotto refrigerante può far male agli occhi! Fare attenzione a non danneggiare il circuito di refrigerazione:
 - forando con oggetti appuntiti i tubi refrigeranti dell'evaporatore,
 - piegando i tubi,
 - raschiando il rivestimento superficiale.

Simbolo sul compressore (a seconda del modello)

Questa indicazione è importante solo per il riciclaggio. Non sussiste alcun pericolo con il normale funzionamento.



- ▶ L'olio del compressore in caso di inghiottimento e di introduzione nelle vie aeree può essere letale.

Tutela dell'ambiente

Smaltimento imballaggio

L'imballaggio protegge l'apparecchiatura durante il trasporto ed è fabbricato con materiali conformi alla tutela dell'ambiente e pertanto riciclabili.

Se dunque le diverse parti dell'imballaggio vengono smaltite correttamente, si contribuirà a ridurre il consumo di materie prime e a diminuire il volume dei rifiuti. Il fornitore ritira l'imballaggio.

Smaltimento del vecchio apparecchio

Le apparecchiature elettriche ed elettroniche contengono spesso materiali riutilizzabili. Contengono inoltre determinate sostanze, liquidi e componenti necessari per il corretto funzionamento e la sicurezza dell'apparecchio. Se smaltiti non correttamente o con i rifiuti comuni, questi componenti possono danneggiare la salute delle persone e l'ambiente. Evitare quindi assolutamente di smaltire il vecchio apparecchio con i rifiuti comuni.



Accertarsi che l'apparecchio di refrigerazione non si danneggi fino al momento del corretto smaltimento.

In questo modo si garantisce che il refrigerante contenuto nel circuito refrigerante e l'olio del compressore non possano disperdersi nell'ambiente.

Utilizzare invece i punti di raccolta e smaltimento ufficiali per il ritiro gratuito delle apparecchiature elettriche ed elettroniche presso il comune, la città, il rivenditore oppure Miele. Il proprietario è

legalmente responsabile della cancellazione degli eventuali dati personali dal vecchio apparecchio. È tenuto per legge a rimuovere dall'apparecchio batterie, accumulatori e lampade esausti e rimovibili, senza distruggerli. Portarli presso gli idonei punti di raccolta differenziata, dove vengono presi in consegna gratuitamente. Fino a quando il vecchio apparecchio non viene prelevato, accertarsi che non costituisca un pericolo per i bambini.

Luogo di installazione

 Pericolo di danneggiamento o di ferimento a causa dell'apparecchio che si ribalta.

L'apparecchio è pesante e tende a ribaltarsi in avanti se lo sportello è aperto.

Tenere lo sportello/gli sportelli dell'apparecchio chiuso/i finché l'apparecchio non è incassato. Fissare l'apparecchio di refrigerazione nella nicchia di incasso in base alle istruzioni d'uso e di montaggio.

 Pericolo di incendio e danneggiamento a causa di apparecchi che rilasciano calore.

Gli apparecchi che rilasciano calore possono incendiarsi e incendiare l'elettrodomestico.

L'apparecchio non deve essere installato al di sotto di un piano di cottura.

 Pericolo di incendio e di danneggiamento a causa di fiamme libere.

Le fiamme libere possono incendiare l'apparecchio.

Tenere le fiamme libere, ad es. una candela, lontane dall'apparecchio.

L'ideale è un locale asciutto e ben ventilato.

Quando si sceglie il luogo di installazione, tenere conto che i consumi energetici dell'apparecchio aumentano se nelle immediate vicinanze si trovano il riscaldamento, una cucina elettrica o altre fonti di calore. Anche i raggi diretti del sole sono da evitare.

Più alta è la temperatura ambiente, più a lungo rimane in funzione il compressore e quindi aumentano i consumi energetici.

Al momento di incassare l'apparecchio osservare quanto segue:

- La presa elettrica non deve trovarsi dietro l'apparecchio e, in caso di emergenza, deve essere facilmente accessibile.
- Spina e cavo di alimentazione elettrica non devono toccare la parete posteriore dell'apparecchio poiché potrebbero danneggiarsi a causa delle vibrazioni dell'apparecchio.
- Evitare pure di collegare altri apparecchi a prese installate dietro questo apparecchio.
- Non posizionare e azionare prese multiple o quadri di distribuzione e altri apparecchi elettronici (ad es. trasformatori alogeni) nell'area dietro l'apparecchio.

Installazione

 Pericolo di danneggiamento a causa dell'umidità dell'aria elevata. Se l'umidità dell'aria è elevata, è possibile che si formi condensa sulla superficie esterna dell'apparecchio. Col tempo, la condensa può corrodere l'involucro esterno dell'apparecchio.

Per prevenire il fenomeno, posizionare l'apparecchio in un ambiente asciutto e/o climatizzato dotato di sufficiente aerazione.

Dopo il posizionamento accertarsi che lo/gli sportello/i si chiuda/chiodano correttamente e che l'apparecchio sia stato incassato come descritto. Rispettare le sezioni di aerazione e di sfiato indicate.

Combinazioni side-by-side

 Pericolo di danneggiamento a causa della condensa sulle pareti esterne dell'apparecchio.

In caso di umidità elevata e assenza di ventilazione la condensa può depositarsi sulle pareti esterne dell'apparecchio e causarne la corrosione.

In linea di massima non montare un apparecchio di refrigerazione con altri apparecchi di refrigerazione l'uno accanto all'altro o l'uno sopra all'altro.

L'apparecchio può essere montato accanto a un altro apparecchio di refrigerazione poiché è dotato di riscaldamenti integrati nelle pareti laterali. Entrambi gli apparecchi devono essere montati in mobili ad incasso separati.

Classe climatica

L'apparecchio è predisposto per una determinata classe climatica (area temperatura ambiente), i cui limiti devono essere rispettati.

Se la temperatura ambiente è inferiore ai dati indicati, il compressore rimarrà inattivo per un intervallo più prolungato. Conseguentemente la temperatura all'interno dell'apparecchio può salire e provocare danni.

I dati riguardanti la classe climatica sono riportati nella targhetta dati nel vano interno dell'apparecchio.

Classe climatica	Temperatura ambiente
SN	da +10 a +32 °C
N	da +16 a +32 °C
ST	da +16 a +38 °C
T	da +16 a +43 °C

Utilizzando un congelatore della classe climatica SN con temperature ambiente basse (fino a +5 °C), è garantito un perfetto funzionamento.

Aerazione e sfiato

 Pericolo di incendio e di danneggiamento a causa di un'aerazione insufficiente.

Se l'apparecchio non è sufficientemente aerato, il compressore si aziona più di frequente e funziona per un periodo prolungato. Questo causa un maggiore consumo di energia elettrica e anche la temperatura di funzionamento del compressore aumenta: due situazioni che potrebbero danneggiare il compressore.

Garantire un'aerazione e una fuoriuscita ottimali dell'aria dall'apparecchio.

Rispettare assolutamente le sezioni di aerazione e sfiato.

Le aperture di aerazione e sfiato non devono ostruirsi.

Inoltre, si dovranno pulire periodicamente.

L'aria sulla parete posteriore dell'apparecchio si riscalda. Il mobile d'incasso essere realizzato in maniera tale da garantire un'aerazione e uno sfiato perfetti (v. voce "Misure d'incasso" e istruzioni di montaggio allegate).

Anta del mobile

Fessurazione orizzontale e verticale

A seconda del tipo di cucina sono determinati lo spessore e il raggio dello spigolo dello sportello del mobile così come la fessurazione tutt'attorno (orizzontale e verticale).

Pertanto osservare assolutamente:

- Fessurazione orizzontale

La fessura tra l'anta del mobile e l'anta sovrastante o sottostante deve essere di almeno 3 mm.

- Fessurazione verticale

Se la fessurazione tra lo sportello del mobile dell'apparecchio e il frontale mobile cucina a fianco o la parete laterale è insufficiente, lo sportello dell'apparecchio potrebbe toccare il frontale mobile cucina o la parete laterale al momento dell'apertura.

A seconda dello spessore e del raggio dello spigolo dello sportello del mobile è necessaria una fessurazione individuale.

Tenerne conto nella progettazione della cucina o durante la sostituzione dell'apparecchio, al fine di individuare una soluzione d'incasso adeguata.

Installazione

Spessore sportello mobile A [mm]	Fessurazione X [mm] per diversi raggi dello spigolo B			
	R0	R1,2	R2	R3
≥16-19	min. 3			
20	5	4	4	3,5
21	5,5	5	4,5	4
22	6,5	6	5,5	5

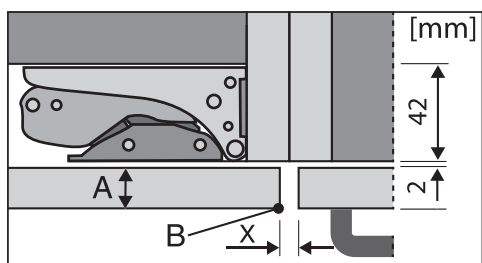

Frontale mobile cucina a fianco

A = Spessore frontale mobile

B = Raggio spigolo

X = Fessurazione

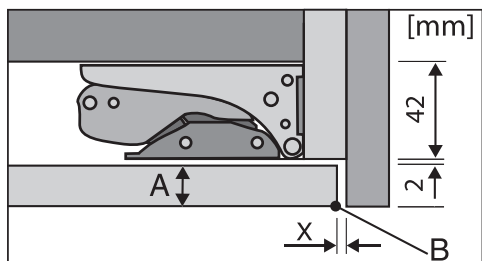

Parete laterale finale

A = Spessore frontale mobile

B = Raggio spigolo

X = Fessurazione

Consiglio: Montare un distanziatore tra il corpo del mobile e la parete laterale. In questo modo si ottiene una fessura di una certa larghezza.

Peso dell'anta

⚠ Pericolo di danneggiare l'apparecchio con un'anta del mobile troppo pesante.

Se un'anta del mobile supera il peso consentito, le cerniere possono rimanere danneggiate e si possono verificare anomalie nel funzionamento.

Il peso massimo consentito dell'anta del mobile è:

Apparecchio di refrigerazione	kg
FNS 7470 D	21
FNS 7770 E	26

Dimensioni incasso

Incasso in un armadio a colonna/vista laterale

Tutte le misure sono indicate in mm.

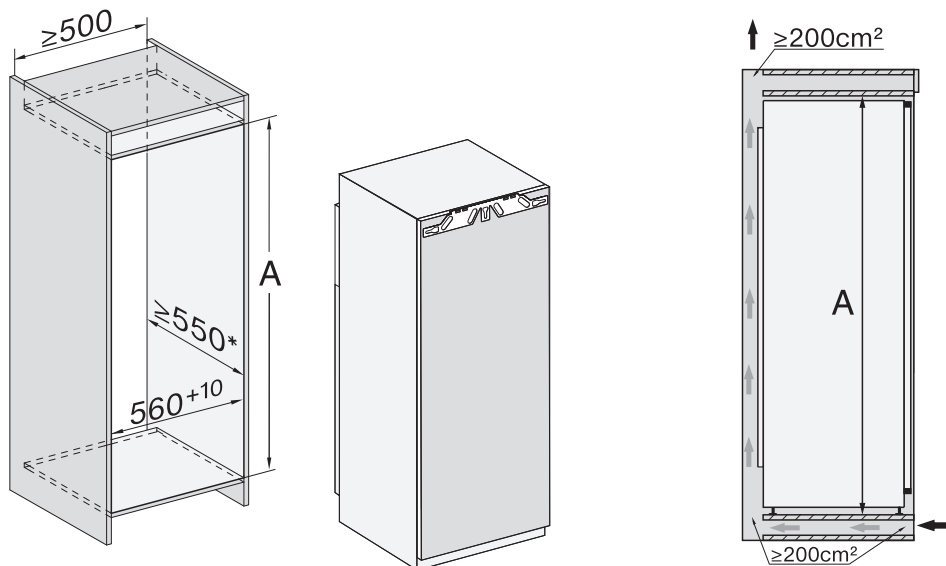

* Il consumo energetico dichiarato è stato determinato con una profondità nicchia di 560 mm. L'apparecchio è pienamente funzionale con una profondità nicchia di 550 mm, ma ha un consumo energetico leggermente superiore.

Prima di procedere all'incasso, assicurarsi che il mobile sia esattamente conforme alle dimensioni di incasso prescritte.

	Altezza nicchia A
FNS 7470 D	1'397 – 1'413
FNS 7770 E	1'772 – 1'788

Installazione

Allacciamenti, aerazione e sfiato

Tutte le misure sono indicate in mm.

Rispettare assolutamente le sezioni di aerazione e sfiato per garantire il corretto funzionamento dell'apparecchio.

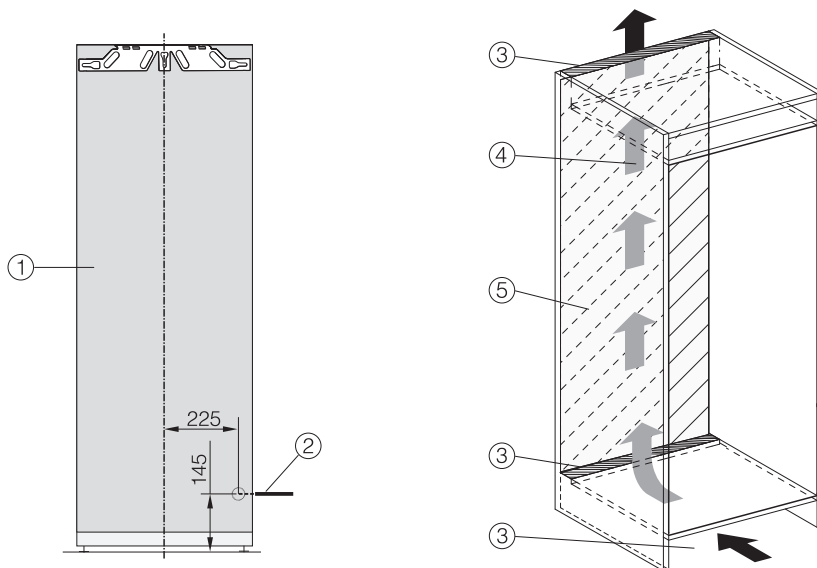

① Vista frontale

② Cavo di alimentazione elettrica, lunghezza = 2'200 mm

Presso l'assistenza tecnica Miele è possibile ottenere un cavo di alimentazione più lungo.

③ Sezione di aerazione min. 200 cm²

④ Aerazione

⑤ Nessun allacciamento in quest'area

Limitare l'angolo di apertura dello sportello dell'apparecchio

Alla consegna le cerniere dello sportello sono regolate in modo da poter aprire lo sportello al massimo.

Se l'angolare di apertura dello sportello dell'apparecchio dovesse essere limitato a ca. 90°, occorre regolarlo sulla cerniera.

I perni per limitare l'angolo di apertura devono essere montati prima di incassare l'apparecchio.

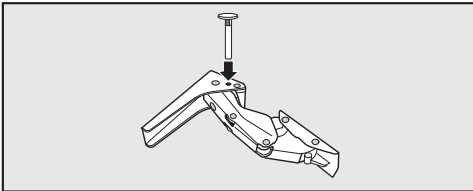

- Per limitare l'angolo di apertura, inserire dall'alto nella cerniera i perni in dotazione.

Successivamente lo sportello si aprirà solo di circa 90° al massimo.

Installazione

Collegamento elettrico

L'apparecchio deve essere collegato esclusivamente con il cavo di alimentazione in dotazione a una presa di sicurezza.

Posizionare l'apparecchio di refrigerazione in modo che la presa risulti accessibile. Se la presa non è accessibile, assicurarsi che al momento dell'installazione sia presente un dispositivo di separazione per ogni polo.

 Pericolo di incendio in caso di surriscaldamento.

Il collegamento dell'apparecchio a prese multiple e prolunghe può causare un sovraccarico dei cavi.

Per motivi di sicurezza non utilizzare prese multiple e prolunghe.

L'impianto elettrico deve essere conforme alle norme vigenti.

Per motivi di sicurezza si consiglia l'uso di un interruttore automatico differenziale (RCD) del tipo  nell'impianto elettrico di casa per l'allacciamento elettrico dell'apparecchio.

Se un cavo di alimentazione elettrica è danneggiato, sostituirlo con un cavo speciale dello stesso tipo (disponibile presso il servizio di assistenza tecnica Miele). Per motivi di sicurezza è necessario che la sostituzione venga effettuata da un tecnico specializzato o dall'assistenza tecnica Miele.

Per l'assorbimento nominale e la protezione vedere le istruzioni d'uso oppure la targhetta di matricola. Confrontare questi dati con i dati del cavo di alimentazione elettrica in loco. In caso di dubbio consultare un elettricista qualificato.

È possibile il funzionamento temporaneo o permanente su un sistema di alimentazione di energia autosufficiente o non sincronizzato alla rete (ad es. reti autonome, sistemi di backup). Requisito per il funzionamento è che il sistema di alimentazione di energia rispetti le disposizioni della norma EN 50160 o similari.

Le misure di sicurezza previste nell'impianto domestico e in questo prodotto Miele devono essere garantite per la funzionalità e le procedure anche nel funzionamento autonomo o non sincronizzato alla rete, oppure sostituite da misure eguali nell'installazione. Come descritto ad esempio nella pubblicazione attuale della VDE-AR-E 2510-2.

Collegare l'apparecchio

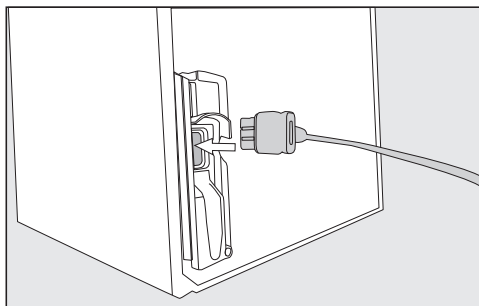

■ Inserire la spina sul retro dell'apparecchio.

Fare attenzione che la spina dell'apparecchio sia agganciata correttamente.

■ Inserire la spina dell'apparecchio nella presa.

L'apparecchio è ora collegato alla rete elettrica.

Risparmiare energia:

- Collocazione** Con temperature ambiente maggiori, l'apparecchio deve raffreddare più spesso e consuma quindi più energia elettrica. Quindi:
- Posizionare l'apparecchio in un ambiente ben aerato.
 - Posizionare l'apparecchio non adiacente a una fonte di calore (termosifoni, cucina elettrica).
 - Proteggere l'apparecchio dai raggi diretti del sole.
 - Garantire una temperatura ambiente ideale intorno ai 20 °C.
 - Tenere le sezioni di aerazione e sfiato libere ed eliminare la polvere con regolarità.
- Impostazione temperatura** Più bassa è la temperatura selezionata, maggiore è il consumo di elettricità. Si consigliano le seguenti impostazioni:
- Vano congelatore -18 °C.
- Uso** A causa del calore immesso e una circolazione dell'aria ostacolata aumenta il consumo energetico. Quindi:
- Aprire lo/gli sportello/i sempre brevemente. Una buona disposizione degli alimenti aiuta a orientarsi.
 - Dopo l'apertura, chiudere lo/gli sportello/i sempre completamente.
 - Far raffreddare alimenti e bevande calde prima di introdurli nell'apparecchio.
 - Conservare gli alimenti sempre ben confezionati o coperti.
 - Non riempire eccessivamente gli scomparti per permettere all'aria di circolare.
 - Disposizione di cassette e ripiani come da fornitura.
 - Quando si introducono gli alimenti, fare attenzione a non coprire le fessure di ventilazione.

Descrizione apparecchio

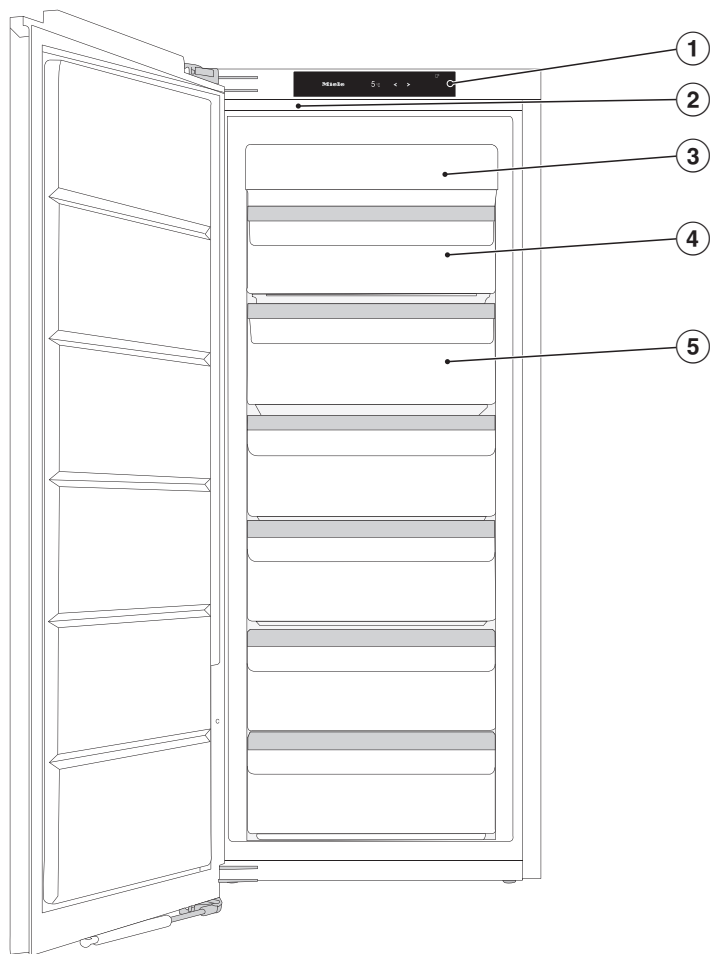

L'immagine propone un modello come esempio.

- ① Display
- ② Luce interna
- ③ Modulo NoFrost
- ④ Cassetto di congelazione inclinabile
- ⑤ Cassetti congelatore

Display di avvio

Il display touch può graffiarsi con oggetti appuntiti o affilati, come ad es. una matita.

Sfiorare il display touch solo con le dita.

Se le dita sono fredde, il display potrebbe non reagire.

- ① Indicatore di temperatura per il vano congelatore
- ② Tasto sensore modalità impostazioni  per selezionare diverse funzioni nella modalità impostazioni
- ③ Indicatore Miele@home stato di connessione (visibile solo se è stata configurata la funzione Miele@home)
- ④ Indicatore modalità fiera (visibile solo se è stata attivata la funzione di Modalità fiera)













Norme operative

- Sfiorare l'area desiderata/il simbolo desiderato sul display di avvio.
 - Scorrere verso sinistra o verso destra sul display, finché al centro viene visualizzato il valore/il simbolo desiderato.
 - Per confermare premere la selezione desiderata sul display.
- Il valore/il simbolo selezionato si illumina (a parte alcune eccezioni) di arancione.
- Per uscire da questo livello di impostazione, premere  o OK.

Descrizione apparecchio

Modalità impostazioni

Nella modalità impostazioni si possono selezionare le seguenti funzioni e modificare in parte le rispettive impostazioni:

Simbolo	Funzione	Impostazione di serie
	Attivare o disattivare la funzione Modalità Party (v. cap. "Altre impostazioni")	Off
	Attivare/disattivare il blocco accensione (v. cap. "Altre impostazioni")	 (Off)
	Attivare o disattivare la funzione modalità Sabbat (v. cap. "Altre impostazioni")	Off
	Visualizzare le informazioni relative al funzionamento modalità Sabbat (v. cap. "Altre impostazioni")	—
	Modificare il periodo fino all'attivazione dell'allarme sportello (v. cap. "Altre impostazioni")	1:00
	Configurare la funzione Miele@home per la prima volta, attivare e disattivare la WLAN oppure resettare la configurazione di rete (v. cap. "Altre impostazioni")	APP
	Attivare/disattivare l'acustica tasti	On
	Modificare il volume dell'allarme e dei segnali acustici oppure spegnerli del tutto (v. cap. "Altre impostazioni")	On /livello 5
	Modificare la luminosità del display (v. cap. "Altre impostazioni")	Livello 4
	Modificare l'unità di temperatura (°Celsius oppure °Fahrenheit)	°C
	Disattivare la funzione modalità fiera (visibile solo quando attiva) (v. cap. "Altre impostazioni")	Off

Descrizione apparecchio



Resettare le impostazioni allo stato di fornitura —
(v. cap. “Altre impostazioni”)



Visualizzare le informazioni (denominazione modello e —
numero di fabbricazione) relative all’apparecchio
(v. cap. “Altre impostazioni”)

Descrizione apparecchio

Modificare la disposizione interna

Spostare il ripiano

I ripiani si possono spostare a seconda delle dimensioni degli alimenti.

- Sollevare il ripiano nella parte anteriore e tirarlo di poco verso di sé.
- Sollevarlo con le fessure sui supporti per spostarlo verso l'alto o verso il basso.
- Inserire il ripiano.

I ripiani sono dotati di un dispositivo di arresto per evitare di estrarli inavvertitamente.

Accessori in dotazione

Vaschetta per i cubetti di ghiaccio

Accessori acquistabili

Nell'assortimento Miele sono disponibili utili accessori e prodotti specifici per la manutenzione realizzati appositamente per l'apparecchio.

Straccio multiuso in microfibre

Lo straccio in microfibre elimina impronte digitali e macchie superficiali poco tenaci da pannelli frontali in acciaio, pannelli di comando, vetri di finestre e di automobili, mobili, ecc.

Kit MicroCloth

Il kit MicroCloth è composto da un panno universale, un panno per vetro e un panno per lucidare.

I panni sono particolarmente resistenti allo strappo e robusti. Grazie alle loro microfibre finissime ottengono ottime prestazioni di pulizia.

MicroCloth HyClean

Il MicroCloth HyClean è un panno universale antibatterico particolarmente robusto e resistente agli strappi. Può essere utilizzato asciutto o umido, con o senza detergente.

Gli accessori acquistabili possono essere ordinati nel webshop di Miele. In alternativa sono reperibili presso il servizio di assistenza tecnica autorizzato Miele (v. alla fine di queste istruzioni d'uso) o presso il proprio rivenditore Miele di fiducia.

Accendere e spegnere l'apparecchio

Al primo avvio

- Rimuovere tutti i materiali d'imballaggio e le pellicole protettive.
- Pulire l'interno dell'apparecchio e gli accessori in dotazione (v. cap. "Pulizia e manutenzione").

Collegare l'apparecchio

- Collegare l'apparecchio alla rete elettrica, come descritto nel capitolo "Collegamento elettrico".

Sul display compare prima Miele, poi .

Attivare l'apparecchio di refrigerazione

- Aprire lo sportello.
- Premere  sul display.

L'apparecchio di refrigerazione comincia a raffreddare e la luce interna si accende aprendo lo sportello.

Non appena la temperatura impostata è stata raggiunta, si spegne il simbolo , l'indicatore di temperatura rimane acceso e il segnale di allarme non suona.



- Se il segnale di allarme disturba, premere .

Il segnale acustico si disattiva.

L'apparecchio si imposta sulla temperatura preimpostata.

Sistemare gli alimenti nel vano congelatore solo quando la temperatura in questo vano è sufficientemente bassa (almeno -18 °C).

Spegnere l'apparecchio di refrigerazione

- Sfiocare sul display l'indicatore di temperatura.
- Scorrere verso destra finché al centro è visualizzato .
- Premere .

Il raffreddamento e la luce interna sono spenti.

Sul display compare .

Avvertenza! L'apparecchio non è staccato dalla rete se viene spento.

Accendere e spegnere l'apparecchio

In caso di assenza prolungata

Se in caso di assenza prolungata l'apparecchio rimane spento, l'interno non viene pulito e l'apparecchio rimane chiuso, all'interno può formarsi muffa.

Pulire sempre l'apparecchio.

Se l'apparecchio non viene usato per un periodo di tempo prolungato, osservare quanto segue:

- Spegnere l'apparecchio.
- Estrarre la spina dalla presa o staccare il/i fusibile/i dell'impianto elettrico di casa.
- Per aerare a sufficienza l'apparecchio e per impedire che si generino cattivi odori, pulirlo e lasciarlo aperto.

Impostare la giusta temperatura è molto importante per la conservazione degli alimenti. Gli alimenti si deteriorano in fretta per via dei microrganismi, cosa che può essere impedita o rallentata con la giusta temperatura di conservazione. La temperatura influenza la velocità di sviluppo di tali microrganismi. Con temperature basse questi processi rallentano.

Per congelare alimenti freschi e conservarli a lungo è necessaria una temperatura di **-18 °C**. A questa temperatura, lo sviluppo di microrganismi è pressoché escluso. Non appena la temperatura sale oltre i **-10 °C**, i microrganismi iniziano a proliferare e il periodo di conservazione degli alimenti si riduce. Per questo motivo si raccomanda espressamente di non ricongelare gli alimenti parzialmente o completamente scongelati, a meno che prima non vengano cotti. La temperatura di cottura elimina gran parte dei microrganismi presenti nel cibo.

L'innalzamento della temperatura interna dipende:

- dalla frequenza e dalla durata di apertura dello sportello;
- dalla quantità di alimenti conservati;
- dalla temperatura iniziale dei cibi freschi conservati;
- dalla temperatura ambiente dell'apparecchio di refrigerazione. L'apparecchio è predisposto per una determinata classe climatica (area temperatura ambiente), i cui limiti devono essere rispettati.

Indicatore di temperatura

Col funzionamento standard, a display viene visualizzata la **temperatura massima del vano congelatore** che al momento si registra nell'apparecchio.

A seconda della temperatura ambiente e dell'impostazione, occorrono anche alcune ore finché la gradazione impostata viene raggiunta e visualizzata in modo costante.

Impostare la temperatura

- Sfioccare sul display l'indicatore di temperatura.
- Scorrere verso sinistra o verso destra finché al centro è visualizzata la temperatura desiderata.
- Per confermare, premere la temperatura desiderata.

L'indicatore di temperatura passa nuovamente alla temperatura effettiva attualmente presente nell'apparecchio.

Valori impostabili

- Vano congelatore: da **-15** a **-28 °C**

Se è stata modificata l'impostazione della temperatura:

- controllare l'indicazione della temperatura dopo alcune ore. Solo a questo punto è impostata la temperatura reale nell'apparecchio.
- dopo ca. 6 ore con apparecchio non completamente pieno;
- dopo ca. 24 ore con apparecchio completamente pieno.

Temperatura corretta

Se la temperatura dopo questo lasso di tempo è ancora troppo alta o troppo bassa:

- reimpostare la temperatura.

SuperFrost ❄️

Con la funzione SuperFrost ❄️ attiva, il **vano congelatore** raggiunge rapidamente la temperatura più bassa (in base alla temperatura ambiente). L'apparecchio funziona a pieno regime e la temperatura si abbassa. Scegliere questa funzione prima di congelare alimenti freschi. Con questa funzione gli alimenti vengono congelati in fretta e conservano meglio il loro valore nutritivo, le vitamine, l'aspetto e il sapore.

Se la funzione SuperFrost ❄️ attiva è possibile che si sentano rumori.

SuperFrost deve essere attivato circa **6 ore prima di sistemare** gli alimenti freschi nel congelatore. Se si sfrutta la **quantità massima di congelamento**, SuperFrost ❄️ **deve essere attivata 24 ore prima**.

La funzione SuperFrost ❄️ si disattiva automaticamente dopo max. 72 ore. L'apparecchio raffredda di nuovo a potenza normale. L'esatta durata fino alla disattivazione della funzione dipende dalla quantità di alimenti freschi conservati.

Consiglio: Per risparmiare energia elettrica è possibile disattivare autonomamente la funzione SuperFrost, quando gli alimenti oppure le bevande raggiungono una temperatura sufficientemente bassa.

Non è necessario attivare la funzione SuperFrost

- se si sistemano alimenti già congelati;
- se si congelano solo 2 kg di alimenti al giorno.

Attivare o disattivare SuperFrost ❄️

- Sfioccare l'indicatore della temperatura.
- Per attivare e disattivare la funzione SuperFrost, sfiorare ❄️.

Con funzione SuperFrost **attivata**, ❄️ si accende di arancione.

- Uscire dal livello di impostazione, premendo l'indicatore di temperatura.

Effettuare altre impostazioni

Spiegazioni delle rispettive impostazioni



Di seguito vengono descritte le impostazioni che necessitano di altre spiegazioni.



Mentre è attiva la modalità impostazioni , l'allarme sportello o altre segnalazioni vengono disattivati automaticamente.

Modalità Party

La funzione Modalità Party  è indicata soprattutto per raffreddare o congelare rapidamente grandi quantità di alimenti freschi o bevande.

Consiglio: Accendere la funzione Modalità Party  ca. 4 ore prima di introdurre alimenti e bevande.



Con Modalità Party attiva , si attiva in automatico la funzione SuperFrost .

La funzione Modalità Party  si disattiva in automatico dopo ca. 24 ore. Tuttavia è possibile disattivare preventivamente la funzione Modalità Party  in qualsiasi momento.

In caso di interruzione dell'erogazione elettrica, la funzione Modalità Party  viene disattivata.

Attivare la funzione di blocco /

La funzione di blocco attiva protegge dallo spegnimento indesiderato dell'apparecchio e da eventuali regolazioni indesiderate da persone non autorizzate ad es. bambini.

- Premere .
- Scorrere verso sinistra o verso destra finché al centro è visualizzato .
- Premere .

Con la funzione di blocco attiva,  si illumina di arancione.

- Chiudere lo sportello. Solo allora la funzione di blocco  è attiva.

Disattivare brevemente la funzione di blocco /

Se ad es. si desidera modificare la temperatura, è possibile disattivare brevemente la funzione di blocco:



- Sfiocare l'indicatore della temperatura.
- Sfiocare per ca. 6 secondi .

L'indicatore passa alla regolazione della temperatura.

- Effettuare adesso le impostazioni desiderate.

Chiudendo lo sportello dell'apparecchio, si riattiva la funzione di blocco .

Disattivare completamente la funzione di blocco /

- Premere .
- Sfiocare per ca. 6 secondi .
- Scorrere verso sinistra o verso destra finché al centro è visualizzato .

Effettuare altre impostazioni

- Premere .

Con la funzione di blocco attiva si accende .

Modalità Sabbat

Per rispettare le tradizioni religiose, l'apparecchio è dotato della modalità Sabbat.

La modalità Sabbat attiva  viene visualizzata dapprima sul display di avvio.

Dopo 3 secondi il display si spegne.

Mentre la modalità Sabbat  è attiva, non è possibile effettuare impostazioni sull'apparecchio.

Controllare che lo sportello sia ben chiuso dato che i segnali di allarme acustici e ottici sono disattivati.

La modalità Sabbat  viene disattivata automaticamente dopo ca. 120 ore.

Con la modalità Sabbat attiva , si disattivano:

- la luce interna all'apertura dello sportello;
- tutti i segnali acustici e ottici;
- l'indicatore di temperatura.

Tutte le altre funzioni attivate precedentemente rimangono attive.

 Rischi per la salute derivanti dal deperimento degli alimenti.

Poiché una possibile interruzione di corrente non viene visualizzata in modalità Sabbat , gli alimenti potrebbero essere esposti a temperature aumentate per un determinato lasso di tempo. In questo modo, la durata di conservazione degli alimenti si riduce.

Se durante la modalità Sabbat  si verifica un'interruzione di corrente, controllare la qualità degli alimenti.

Disattivare la modalità Sabbat

- Premere il display nero.

Compare .

- Premere .

 si illumina in arancione.

- Premere di nuovo il simbolo .

Quando è disattivata la modalità Sabbat, il simbolo  diventa bianco.

Informazioni sulla modalità Sabbat



Questo prodotto è certificato da Star-K, un istituto internazionale per la certificazione Koscher.

Qui si può visualizzare la versione della certificazione Star-K.

Effettuare altre impostazioni

Modificare l'intervallo fino all'attivazione dell'allarme sportello

È possibile impostare la velocità di emissione dell'allarme sportello dopo l'apertura dello sportello dell'apparecchio.

- Premere .
- Scorrere verso sinistra o verso destra finché al centro è visualizzato .
- Premere .
- Scorrere verso sinistra o verso destra finché al centro viene visualizzato l'intervallo desiderato compreso tra 30 secondi e 3 minuti e 30 secondi.
- Per confermare, premere l'impostazione desiderata.

Miele@home

L'apparecchio è dotato di un modulo WLAN integrato.

Di serie la connessione in rete è disattivata.

Per l'utilizzo occorre:

- una rete WLAN;
- l'app Miele;
- un account utente Miele. L'account si può creare tramite la app Miele.

La app Miele@mobile guida l'utente nel collegamento tra l'apparecchio e la rete domestica WLAN.

Dopo aver collegato l'apparecchio alla rete WLAN, con la app è possibile ad es. eseguire le seguenti azioni:

- visualizzare le informazioni sullo stato di funzionamento dell'apparecchio;
- modificare le impostazioni dell'apparecchio.

Mediante il collegamento dell'apparecchio alla rete WLAN aumenta il consumo energetico anche se l'apparecchio è spento.

Accertarsi che sul luogo di posizionamento dell'apparecchio il segnale della rete WLAN sia sufficientemente forte.

Disponibilità connessione WLAN

La connessione WLAN condivide un'area di frequenza con altri apparecchi (ad es. forni a microonde, giocattoli con telecomando). Si possono quindi verificare errori di connessione temporanei o totali. Pertanto non è garantita una disponibilità costante delle funzioni offerte.

Disponibilità Miele@home

L'uso dell'app Miele dipende dalla disponibilità dei servizi Miele@home nel Vostro paese.

Il servizio Miele@home non è disponibile in tutti i paesi.



Le informazioni relative alla disponibilità sono reperibili sul sito Internet www.miele.com.

App Miele

È possibile scaricare l'app Miele gratuitamente dall'Apple App Store® o da Google Play Store™.



Configurare Miele@home per la prima volta







- Premere .
- Scorrere verso sinistra o verso destra finché al centro è visualizzato .
- Premere .
- Premere il metodo di connessione desiderato (APP o WPS).

Dopo la connessione, a display compare .

Se non è stato possibile stabilire la connessione, compare .

- In questo caso riavviare il procedimento.





Disattivare o attivare la connessione WLAN

- Premere .
- Scorrere verso sinistra o verso destra finché al centro è visualizzato .
- Premere .
- Per disattivare la connessione WLAN, premere .
- Compare .
- Per riattivare la connessione WLAN, premere .
- Per uscire dal livello menù, premere .

Se la connessione WLAN è attiva,  si illumina sul display di avvio.

Effettuare altre impostazioni

Resettare la configurazione di rete

- Premere .
- Scorrere verso sinistra o verso destra finché al centro è visualizzato .
- Premere .
- Scorrere verso destra finché al centro è visualizzato .
- Premere .
- Premere OK.



Tutte le impostazioni effettuate e i valori immessi per Miele@home vengono resettati.

La connessione WLAN è stata disattivata,  si spegne sul display.

Resettare la configurazione di rete quando si smaltisce o si vende l'apparecchio di refrigerazione oppure quando si mette in funzione un apparecchio usato. Tutti i dati personali vengono rimossi dall'apparecchio. Inoltre un proprietario precedente non potrà più accedere all'apparecchio.

Modificare il volume dei segnali acustici /



È possibile modificare il volume dei segnali acustici (ad es. con un allarme temperatura o una segnalazione di guasto). Oppure è possibile disattivare i segnali acustici se disturbano.

- Premere .
- Scorrere verso sinistra o verso destra finché al centro è visualizzato .
- Premere .
- Selezionare il volume desiderato, spostando la barra verso sinistra o destra.
- Confermare il volume desiderato premendo il grafico a barre.

Con i segnali acustici spenti compare .

Modificare la luminosità del display

È possibile adeguare la luminosità del display alle condizioni di luminosità dell'ambiente.





- Premere .
- Scorrere verso sinistra o verso destra finché al centro è visualizzato .
- Premere .
- Selezionare il livello di luminosità desiderato, spostando la barra verso sinistra o destra.
- Confermare il livello di luminosità desiderato premendo il grafico a barre.

Effettuare altre impostazioni

Disattivare la modalità fiera

La modalità fiera  consente di presentare l'apparecchio senza attivare il raffreddamento. Per un uso domestico tale funzione non ha alcun utilizzo.



Qualora la modalità fiera fosse stata attivata di serie, a display appare .

- Premere .
- Premere .
- Scorrere verso sinistra o verso destra finché al centro è visualizzato .
- Premere .

Dopo aver disattivato la modalità fiera , l'apparecchio si spegne e deve essere riacceso.

Ripristinare le impostazioni di serie

Tutte le impostazioni dell'apparecchio vengono ripristinate allo stato di fornitura (impostazioni v. cap. "Descrizione apparecchio").

- Premere .
- Scorrere verso sinistra o verso destra finché al centro è visualizzato .
- Premere .

Compare .

- Premere OK.

L'apparecchio si spegne e deve essere riacceso.

Informazioni

Sul display vengono visualizzati i dati dell'apparecchio (modello e numero di matricola).

Consiglio: Questi dati sono importanti per segnalare un guasto al servizio assistenza Miele (v. cap. "Assistenza tecnica").

Allarme temperatura e sportello

 Rischi per la salute derivanti del deperimento degli alimenti.

Se per un periodo prolungato la temperatura rimane sopra i $-18\text{ }^{\circ}\text{C}$, gli alimenti possono scongelarsi leggermente o del tutto. In questo modo, la durata di conservazione degli alimenti si riduce.

Controllare se gli alimenti si sono scongelati leggermente o del tutto. In questo caso, consumare gli alimenti il prima possibile oppure cuocerli prima di ricongelarli.

Allarme temperatura

Affinché la temperatura nel vano congelatore non aumenti inavvertitamente, l'apparecchio è dotato di un sistema di allarme.

Se la temperatura si alza troppo, sull'indicatore di temperatura  si visualizza di colore rosso.

Inoltre si avverte un segnale acustico finché non è cessato lo stato di allarme o finché il segnale viene spento in anticipo.

Se all'interno dell'apparecchio la temperatura è troppo alta, ciò dipende dalla temperatura impostata.

Il segnale acustico e ottico suona nelle seguenti situazioni:

- si accende l'apparecchio e la temperatura di una zona diverge notevolmente dalla temperatura impostata;
- nel vano interno penetra troppa aria calda quando si scelgono e si prelevano i surgelati;
- si congela una notevole quantità di alimenti;
- si congelano alimenti freschi;
- si è verificata un'interruzione di corrente;
- l'apparecchio è difettoso.

Prima di disattivare l'allarme temperatura, occorre rilevare la causa dell'allarme e risolverlo.

Se un segnale acustico dovesse disturbare, è possibile disattivarlo in via preventiva.

■ Premere .

La segnalazione di allarme è stata confermata:  e il segnale acustico si spengono.

Sul display appare la schermata di avvio: nell'indicatore della temperatura lampeggia per ca. 1 minuto la gradazione più calda presente fino a quel momento nell'apparecchio. L'indicatore della temperatura passa quindi alla temperatura effettiva nell'apparecchio.

Allarme sportello

Per evitare inutili consumi di energia elettrica con lo sportello aperto e per proteggere dal caldo gli alimenti conservati, l'apparecchio è dotato di un sistema d'allarme.

Se lo sportello dell'apparecchio rimane aperto per più tempo, sull'indicatore di temperatura viene visualizzato  con luce gialla. Si attiva inoltre un segnale acustico di allarme.

L'intervallo fino all'attivazione dell'allarme sportello può essere modificato. L'allarme sportello può tuttavia anche essere spento (v. cap. "Altre impostazioni").

Appena lo sportello viene chiuso, il segnale acustico si spegne e  scompare dal display.

Disattivare preventivamente l'allarme sportello

Se un segnale acustico dovesse disturbare, è possibile disattivarlo in via preventiva.

■ Premere  nel display.

Il simbolo di allarme cessa di suonare e il simbolo  si spegne.

Se lo sportello non viene chiuso, l'allarme suona nuovamente dopo 3 minuti.

Congelare e conservare

Cosa succede quando si congelano alimenti freschi?

 Rischi per la salute derivanti del deperimento degli alimenti.

Se per un periodo prolungato la temperatura rimane sopra i $-18\text{ }^{\circ}\text{C}$, gli alimenti possono scongelarsi leggermente o del tutto. In questo modo, la durata di conservazione degli alimenti si riduce.

Controllare se gli alimenti si sono scongelati leggermente o del tutto. In questo caso, consumare gli alimenti il prima possibile oppure cuocerli prima di ricongelarli.

È necessario congelare gli alimenti freschi nel minor tempo possibile affinché sostanze nutritive, vitamine, sapore e aspetto rimangano invariati.

Se invece l'alimento viene congelato rapidamente, il liquido delle cellule non ha il tempo di fuoriuscire e giungere agli spazi intercellulari. Il restringimento delle cellule è sensibilmente inferiore. Durante lo scongelamento, la piccola quantità di liquido giunta agli spazi intercellulari, può tornare alle cellule e la perdita di liquidi è molto ridotta. Si forma solo una modesta quantità di liquidi.

Capacità massima di congelamento

Affinché gli alimenti si congelino rapidamente fino al nucleo, si consiglia di non superare la capacità massima di congelamento. La capacità massima di congelamento entro le 24 ore è riportata sulla targhetta dati "Capacità di congelamento ... kg/24 h".

Conservare prodotti già surgelati

Se si desidera conservare prodotti già surgelati, al momento dell'acquisto si consiglia di controllare:

- se la confezione è intatta;
 - la data di scadenza;
 - che la temperatura di raffreddamento del bancone di vendita è di $-18\text{ }^{\circ}\text{C}$ o più bassa.
- Trasportare i surgelati possibilmente in una borsa adatta e conservarli rapidamente nell'apparecchio.

Congelare alimenti freschi

Prima di sistemare gli alimenti

- Per una quantità superiore a 2 kg di alimenti freschi, 6 ore prima di introdurre gli alimenti attivare la funzione SuperFrost ❄️.
- Per una quantità ancora maggiore di alimenti, attivare la funzione SuperFrost ❄️ 24 ore prima di introdurre gli alimenti.

Gli alimenti già presenti accumulano così una riserva di freddo.

- Se si desidera congelare in casa alimenti, osservare che siano di ottima qualità e soprattutto freschi.

Tenere conto che determinati alimenti non sono adatti alla congelazione. Tra questi alcuni tipi di verdure che normalmente vengono consumate crude, come insalata o radicchio.

Consiglio: Per mantenere invariati il colore, il sapore e la vitamina C, scottare la verdura prima di congelarla. A tale scopo, immergere la verdura in porzioni per 2–3 min in acqua bollente. Scolarla e raffreddarla sotto l'acqua fredda. Infine farla sgocciolare.

Confezionare i surgelati

- Surgelare gli alimenti confezionati in porzioni.

Consiglio: Per evitare che gli alimenti si “brucino” scegliere una confezione adatta (come ad es. contenitori).

- Eliminare l'aria dalla confezione e chiuderla ermeticamente.
- Indicare sulla confezione contenuto e data di inizio del congelamento.

Disposizione degli alimenti

 Pericolo di danneggiamento a causa di un carico pesante.

Un carico troppo pesante può danneggiare il cassetto del congelatore/il ripiano in vetro.

Rispettare la quantità massima di carico:

cassetto vano congelatore = 12 kg
ripiano in vetro = 35 kg

Gli alimenti da congelare non devono toccare alimenti già congelati, altrimenti questi ultimi potrebbero scongelarsi.

- Le confezioni devono essere asciutte per evitare che congelando si attacchino.

Affinché gli alimenti si congelino rapidamente fino al nucleo, non superare le seguenti dimensioni delle confezioni:

- frutta e verdura max. 1 kg;
- carne max. 2,5 kg.

Congelare e conservare

– Piccole quantità da congelare

Sistemare gli alimenti da congelare nel cassetto più in alto.

- Per accelerare il processo di congelamento, stendere sul fondo del cassetto **superiore** i prodotti freschi da congelare ben distanziati tra loro.

– VarioRoom: introdurre la quantità massima di alimenti da congelare (v. targhetta dati)

Se le fessure di ventilazione sono coperte, la potenza di raffreddamento si riduce e aumentano i consumi di energia elettrica.

Quando si introducono i surgelati fare attenzione a non coprire le fessure di ventilazione.

Consiglio: È possibile aumentare in modo flessibile lo spazio del vano congelatore. Se si devono congelare alimenti voluminosi, ad es. un tacchino o selvaggina, è possibile rimuovere i ripiani in vetro tra i cassetti di congelazione.

- Estrarre i cassetti di congelazione superiori.
- Disporre gli alimenti da congelare separatamente sui ripiani in vetro superiori, affinché possano congelare rapidamente.

Dopo che i prodotti sono congelati:

- disattivare la funzione SuperFrost ❄️;
- disporre gli alimenti surgelati nei cassetti di congelazione e reinserire i cassetti.

Tempo di conservazione alimenti surgelati

Gruppo di alimenti	Tempo di conservazione (mesi)
Gelato	da 2 a 6
Pane, dolci	da 2 a 6
Formaggio	da 2 a 4
Pesce, grasso	da 1 a 2
Pesce, magro	da 1 a 5
Insaccati, prosciutto	da 1 a 3
Selvaggina, maiale	da 1 a 12
Pollame, manzo	da 2 a 10
Verdura, frutta	da 6 a 18
Erbette	da 6 a 10

I tempi di conservazione sono indicativi.

Per quanto riguarda i prodotti surgelati acquistati è necessario rispettare la data di scadenza indicata sulla confezione.

Con una temperatura costante del vano congelatore di -18 °C e una rispettiva igiene è possibile sfruttare la durata massima di conservazione degli alimenti ed evitare che si deteriorino.

Raffreddamento rapido bevande

Se si mettono nel congelatore bevande in bottiglia per raffreddarle in fretta, ricordarsi di toglierle **al massimo dopo un'ora**. Se le bevande gelano, la bottiglia può scoppiare.

Utilizzare gli accessori

Preparare cubetti di ghiaccio

- Riempire la vaschetta del ghiaccio per 3/4 con acqua e posizionarla sul fondo di un cassetto.
- Se la vaschetta si attacca, per staccarla servirsi di un oggetto smussato, ad esempio il manico di un cucchiaio.

Consiglio: Per togliere i cubetti di ghiaccio, mettere brevemente la vaschetta sotto l'acqua corrente.

Sbrinare

L'apparecchio di refrigerazione è dotato di un sistema NoFrost che ne consente lo sbrinamento automatico.

L'umidità che si produce si deposita sull'evaporatore, si sbrina di tanto in tanto e quindi evapora automaticamente.

Grazie allo sbrinamento automatico nell'apparecchio di refrigerazione non si forma mai ghiaccio. Gli alimenti non iniziano a scongelarsi grazie a questo particolare sistema.

Non rimuovere la targhetta dati all'interno dell'apparecchio. Sarà necessario consultarla in caso di guasti.

Accertarsi che l'acqua non penetri nei componenti elettrici o nell'illuminazione.

 Pericolo di danneggiamento a causa della penetrazione di umidità. Il vapore di una macchina a vapore può danneggiare le plastiche e i componenti elettrici.
Non utilizzare mai una macchina a vapore per pulire l'apparecchio.

Indicazioni sui prodotti detergenti

All'interno dell'apparecchio utilizzare solo prodotti per la pulizia che non possano compromettere gli alimenti.

Per evitare di danneggiare le superfici, per pulire **evitare** di usare

- detergenti contenenti soda, ammoniaca, acidi o cloruri;
- prodotti anticalcare;
- detergenti abrasivi, (ad es. polveri o latte abrasivi, pietre di pulizia);
- detergenti contenenti solventi;
- prodotti per pulire l'acciaio inossidabile;
- detersivo per lavastoviglie;
- spray per forno;
- detergenti per vetro;
- spugne dure abrasive e spazzole (ad es. spugne per i piatti);
- gomme cancella-sporco;
- raschietti in metallo affilati.

Per la pulizia si consiglia di usare acqua tiepida con un po' di detersivo per piatti.

Manutenzione e pulizia

Operazioni preliminari per la pulizia dell'apparecchio

- Spegnere l'apparecchio.

Sul display compare  e il raffreddamento è spento.

- Rimuovere gli alimenti dall'apparecchio e conservarli in un luogo fresco.
- Per la pulizia, estrarre gli accessori che si possono rimuovere (v. voce "Rimuovere, smontare e pulire gli accessori").

Pulire il vano interno

Pulire regolarmente l'apparecchio, almeno una volta al mese.

Se lo sporco agisce a lungo, in determinate circostanze diventa impossibile eliminarlo.

Le superfici potrebbero cambiare colore o alterarsi.

Rimuovere subito eventuali residui di sporco.

- Pulire il **vano interno** con un panno di spugna pulito, acqua tiepida e un po' di detersivo per i piatti.
- Sciacquare a fondo le superfici e asciugarle bene con un panno.
- Per aerare in modo sufficiente l'apparecchio ed evitare la formazione di cattivi odori, lasciare l'apparecchio aperto ancora per breve tempo.

Pulire gli accessori a mano o in lavastoviglie

I seguenti pezzi devono essere esclusivamente lavati **a mano**:

- tutti i cassettei
- le guide telescopiche (su ripiani in vetro)

I seguenti componenti sono **adatti al lavaggio in lavastoviglie**:

 Pericolo di danneggiare l'apparecchio a causa delle temperature troppo elevate in lavastoviglie.

Alcune parti dell'apparecchio possono diventare inutilizzabili o ad es. deformarsi con il lavaggio in lavastoviglie a una temperatura superiore a 55 °C.

Per le parti lavabili in lavastoviglie, selezionare esclusivamente programmi con temperatura max. di 55 °C.

A contatto con coloranti naturali contenuti ad es. nelle carote, nei pomodori e nel ketchup, le parti in plastica si possono decolorare in lavastoviglie. Questa decolorazione non pregiudica la stabilità dei pezzi.

- la vaschetta dei cubetti di ghiaccio
- i ripiani in vetro (senza listelli di protezione)

Rimuovere e smontare gli accessori per la pulizia

Estrarre il cassetto più alto e il ripiano in vetro

- Estrarre il cassetto fino alla battuta d'arresto.

- Inclinare leggermente il cassetto ed estrarlo obliquamente verso l'alto.
- Estrarre il ripiano in vetro insieme alle guide.
- Sfilare le guide di lato.
- Dopo la pulizia fissare nuovamente le guide al ripiano in vetro.

Inserire il cassetto più in alto

- Posizionare il ripiano in vetro con le guide nel vano congelatore.
- Posizionare il cassetto obliquamente dall'alto sulle guide e inserirlo completamente.

Manutenzione e pulizia

Togliere i cassetti e i ripiani in vetro del vano congelatore

Togliere il cassetto situato sulle guide telescopiche

- Estrarre il cassetto fino alla battuta d'arresto.
- Afferrare il cassetto di lato sulla parte posteriore, sollevarlo e poi estrarlo.

Infine, reinserire le guide telescopiche in modo da evitare danni.

Inserire il cassetto

- Far rientrare completamente le guide telescopiche e appoggiarvi il cassetto.
- Inserire il cassetto nel vano congelatore fino alla battuta di arresto.

Estrarre il cassetto più in basso

- Estrarre il cassetto e sollevarlo nella parte anteriore.

Rimuovere il ripiano in vetro

- Estrarre il ripiano in vetro con le guide telescopiche.

Rimuovere le guide telescopiche dal ripiano in vetro

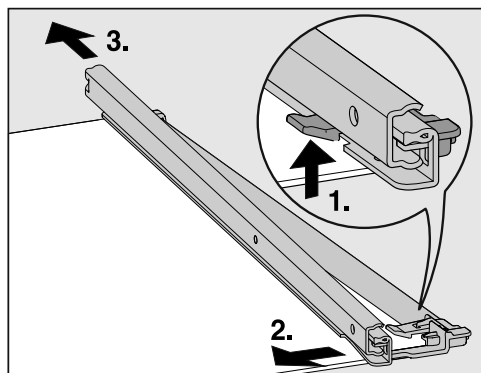

- Togliere i binari telescopici:

1. Premere il gancio di arresto verso l'alto.
 2. Spingere i binari telescopici di lato.
 3. Spingere via i binari telescopici verso il retro.
- Rimuovere i listelli protettivi posteriore e anteriore dal ripiano.

- Dopo la pulizia fissare nuovamente i listelli protettivi al ripiano.

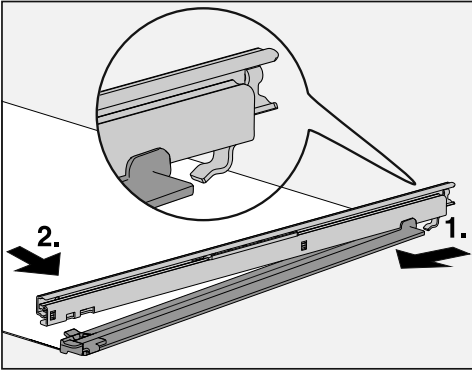

- Fissare le guide telescopiche al ripiano:
 1. A tale scopo appoggiare posteriormente e agganciare i binari.
 2. Poi agganciare il gancio di arresto davanti.

Pulire la guarnizione dello sportello

⚠ Pericolo di danneggiamento a causa di una pulizia errata.

La guarnizione dello sportello trattata con oli o grassi può diventare porosa.

Non trattare la guarnizione dello sportello con oli o grassi.

- Pulire regolarmente la guarnizione con acqua pulita e asciugarla bene con un panno.

Pulire le aperture di aerazione e sfiato

Eventuali depositi di polvere aumentano il consumo di energia elettrica.

- Pulire con regolarità le aperture di aerazione e sfiato servendosi di un pennello o dell'aspirapolvere (utilizzare ad es. il pennello per aspirapolvere Miele).

Manutenzione e pulizia

Dopo la pulizia

- Sistemare tutte le parti nell'apparecchio.
- Riaccendere l'apparecchio.

L'apparecchio inizia di nuovo a raffreddare.



- Attivare brevemente la funzione SuperFrost ❄ per far scendere rapidamente la temperatura nel vano congelatore.
- Appena la temperatura del vano congelatore è sufficientemente bassa, sistemarvi i cassetti di congelazione con i prodotti congelati.
- Disattivare la funzione SuperFrost ❄ appena il vano congelatore ha raggiunto una temperatura costante di almeno -18 °C.
- Chiudere lo sportello.

È possibile risolvere in autonomia la maggior parte dei guasti e degli errori che possono verificarsi durante il normale uso quotidiano. In molti casi si può risparmiare tempo e denaro senza bisogno di rivolgersi all'assistenza tecnica.

Accedere al sito www.miele.com/service per informazioni sulla risoluzione autonoma dei guasti.

Le tabelle che seguono sono un aiuto per individuare, e possibilmente eliminare, le cause di alcuni guasti.

Laddove possibile non aprire l'apparecchio fino alla rimozione del guasto per limitare al minimo la perdita di refrigerazione.

Anomalia	Causa e intervento
L'apparecchio non raffredda, la luce interna non funziona con lo sportello aperto.	L'apparecchio non è acceso e  si illumina sul display. ■ Accendere l'apparecchio.
	La spina non è inserita correttamente nella presa. ■ Inserire la spina nella presa. Con l'apparecchio spento, a display compare  .
	L'interruttore principale dell'impianto elettrico di casa è scattato. L'apparecchio, la tensione di rete o un altro elettrodomestico potrebbero essere difettosi. ■ Rivolgersi a un elettricista specializzato o all'assistenza tecnica.
Il compressore entra più spesso in funzione.	Nessun guasto. Per risparmiare energia, il compressore funziona con un numero inferiore di giri se non deve raffreddare l'apparecchio. In cambio, però, rimane in funzione più a lungo.
Il compressore si attiva più frequentemente e più a lungo, la temperatura interna è troppo bassa.	Le aperture di aerazione e sfiato sono ostruite o impolverate. ■ Non coprire le aperture di aerazione e sfiato. ■ Togliere regolarmente la polvere dalle aperture di aerazione e sfiato.
	Forse lo sportello è stato aperto di frequente o sono stati sistemati nel congelatore molti alimenti freschi in una sola volta. ■ Aprire lo sportello solo in caso di bisogno e chiuderlo subito.





Cosa fare se ...

Anomalia	Causa e intervento
	<p>La temperatura necessaria viene raggiunta automaticamente dopo un po' di tempo.</p>
	<p>Lo sportello non è chiuso correttamente. Eventualmente nel vano congelatore si è formato uno spesso strato di ghiaccio.</p> <ul style="list-style-type: none">■ Chiudere lo sportello. <p>La temperatura necessaria viene raggiunta automaticamente dopo un po' di tempo.</p> <p>Qualora si fosse già formato uno spesso strato di ghiaccio, si riduce la potenza refrigerante e aumentano i consumi energetici.</p> <ul style="list-style-type: none">■ Sbrinare l'apparecchio e pulirlo.
	<p>La temperatura ambiente è troppo elevata. Più è alta la temperatura ambiente, più a lungo rimane in funzione il compressore.</p> <ul style="list-style-type: none">■ Attenersi alle indicazioni nel capitolo "Installazione", voce "Luogo di installazione".
	<p>L'apparecchio non è stato incassato correttamente nel vano.</p> <ul style="list-style-type: none">■ Montare l'apparecchio in base alle istruzioni di montaggio allegate.
	<p>È stata impostata una temperatura troppo bassa.</p> <ul style="list-style-type: none">■ Correggere l'impostazione della temperatura.
	<p>È stata inserita una grande quantità di alimenti in una sola volta.</p> <ul style="list-style-type: none">■ Attenersi alle indicazioni nel capitolo "Congelare e conservare".
	<p>La funzione SuperFrost ❄ è ancora attiva.</p> <ul style="list-style-type: none">■ Per risparmiare energia elettrica, disattivare preventivamente la funzione SuperFrost ❄.





















Anomalia	Causa e intervento
<p>Il compressore si attiva meno di frequente e più brevemente; la temperatura interna aumenta.</p>	<p>Non si tratta di un guasto. La temperatura impostata è troppo alta.</p> <ul style="list-style-type: none"> ■ Correggere l'impostazione della temperatura. ■ Controllare ancora la temperatura dopo 24 ore. <p>L'alimento congelato inizia a scongelarsi. Non è stata raggiunta la temperatura ambiente in base alla quale è stato impostato l'apparecchio. Il compressore si attiva più raramente se la temperatura ambiente è troppo bassa. Il vano congelatore quindi può diventare troppo caldo.</p> <ul style="list-style-type: none"> ■ Attenersi alle indicazioni nel capitolo "Installazione", voce "Collocazione". ■ Aumentare la temperatura ambiente.
<p>L'apparecchio è ricoperto di brina/ghiaccio oppure all'interno si forma acqua di condensa. Lo sportello non si chiude correttamente.</p>	<p>La guarnizione dello sportello è fuoriuscita dalla scanalatura.</p> <ul style="list-style-type: none"> ■ Verificare che la guarnizione sportello si trovi correttamente nella scanalatura. <p>La guarnizione dello sportello è danneggiata.</p> <ul style="list-style-type: none"> ■ Controllare se la guarnizione dello sportello è danneggiata.
<p>La guarnizione dello sportello è danneggiata o deve essere sostituita.</p>	<p>Si può sostituire la guarnizione sportello senza attrezzi.</p> <ul style="list-style-type: none"> ■ Sostituire la guarnizione sportello. L'accessorio è reperibile presso i rivenditori specializzati o presso il servizio di assistenza tecnica.

Cosa fare se ...







Problemi generali con l'apparecchio



Anomalia	Causa e intervento
I prodotti surgelati si sono attaccati formando un blocco unico.	<p>Le confezioni dei surgelati non erano asciutte al momento di metterle nel congelatore.</p> <ul style="list-style-type: none">■ Separare le diverse confezioni servendosi di un oggetto smussato, ad es. il manico di un cucchiaio.
Non viene attivato nessun segnale acustico sebbene lo sportello sia aperto da lungo tempo.	<p>Non si tratta di un guasto. L'allarme nella modalità impostazioni è stato spento. Se si desidera di nuovo attivare l'allarme acustico:</p> <ul style="list-style-type: none">■ Premere .■ Scorrere verso sinistra o verso destra finché al centro è visualizzato .■ Premere .■ Scorrere verso sinistra o verso destra finché al centro è visualizzato il volume.■ Confermare il volume desiderato premendo il grafico a barre. <p>Con i segnali acustici e l'allarme attivi, compare .</p>

Indicazioni nel display



Segnalazione	Causa e intervento
<p>Nel display di avvio  si illumina, il frigorifero non raffredda, tuttavia sia i comandi sia la luce interna funzionano.</p>	<p>La modalità fiera è attiva.</p> <ul style="list-style-type: none"> ■ Premere . ■ Premere . ■ Scorrere verso sinistra o verso destra finché al centro è visualizzato . ■ Premere . <p>Dopo aver disattivato la modalità fiera , l'apparecchio si spegne e deve essere riacceso.</p>
<p>Sul display non compare nulla ed è oscurato.</p>	<p>La modalità Sabbath  è attiva: la luce interna è spenta e l'apparecchio raffredda.</p> <ul style="list-style-type: none"> ■ Premere il display nero. <p>Compare .</p> <ul style="list-style-type: none"> ■ Premere . <p> si illumina in arancione.</p> <ul style="list-style-type: none"> ■ Premere di nuovo il simbolo . <p>Quando è disattivata la modalità Sabbath, il simbolo  diventa bianco.</p>
<p>Nel display  si illumina e i comandi dell'apparecchio non funzionano.</p>	<p>La funzione di blocco è attiva.</p> <ul style="list-style-type: none"> ■ Sbloccare l'apparecchio brevemente oppure spegnere completamente la funzione di blocco (v. cap. "Altre impostazioni", voce "Disattivare brevemente/del tutto la funzione di blocco (/)").
<p>Sull'indicatore di temperatura,   si accende di giallo e suona un segnale acustico.</p>	<p>L'allarme sportello è stato attivato.</p> <ul style="list-style-type: none"> ■ Sforare nel display per un determinato lasso di tempo  . <p>Il simbolo di allarme cessa di suonare e il simbolo   si spegne.</p> <ul style="list-style-type: none"> ■ Chiudere lo sportello.

Cosa fare se ...

Segnalazione	Causa e intervento
<p>Sull'indicatore della temperatura,   si illumina di rosso e suona un segnale acustico.</p>	<p>È stato attivato l'allarme temperatura, il vano congelatore, a seconda della temperatura impostata, è troppo caldo o troppo freddo.</p> <p>I motivi potrebbero essere ad esempio:</p> <ul style="list-style-type: none">- lo sportello è stato aperto di frequente;- è stata inserita nel congelatore una grande quantità di alimenti, senza attivare la funzione SuperFrost;- si è verificata un'interruzione prolungata della corrente (elettrica);- l'apparecchio è difettoso. <p>■ Premere  .</p> <p>La segnalazione di allarme è stata confermata:   e il segnale acustico si spengono.</p> <p>Sul display lampeggia per ca. 1 minuto la gradazione più calda presente fino a quel momento nell'apparecchio. L'indicatore della temperatura passa poi alla temperatura effettiva.</p> <p>È possibile uscire dall'indicatore lampeggiante di temperatura:</p> <p>■ Sfiurare l'indicatore della temperatura.</p> <p>Si cancella la temperatura più alta visualizzata. Successivamente sull'indicatore di temperatura riappare la temperatura effettiva del vano congelatore rilevata al momento.</p> <p>■ Eliminare le cause della situazione di allarme.</p> <p>■ A seconda della temperatura, controllare che gli alimenti non abbiano iniziato a scongelarsi o si siano scongelati del tutto. In caso affermativo, cuocere gli alimenti prima di ricongelarli.</p>

Segnalazione	Causa e intervento
<p>Nel display appare in rosso il simbolo di allarme  e si attiva anche un segnale acustico.</p>	<p>Viene visualizzata un'interruzione della corrente: negli ultimi giorni o ore, la temperatura dell'apparecchio è aumentata notevolmente per breve tempo in seguito a un'interruzione o sospensione dell'erogazione elettrica.</p> <ul style="list-style-type: none"> ■ Premere . <p>La segnalazione di anomalia è stata confermata:  e il segnale acustico si spengono.</p> <p>Nell'indicatore della temperatura lampeggia per ca. 1 minuto la gradazione più calda presente fino a quel momento nell'apparecchio. L'indicatore della temperatura passa poi alla temperatura effettiva.</p> <p>È possibile uscire dall'indicatore lampeggiante di temperatura:</p> <ul style="list-style-type: none"> ■ Sforare l'indicatore della temperatura. <p>Si cancella la temperatura più alta visualizzata. Successivamente nell'indicatore di temperatura viene nuovamente visualizzata la temperatura effettiva. L'apparecchio funziona in base all'ultima temperatura impostata.</p> <ul style="list-style-type: none"> ■ Eliminare le cause della situazione di allarme. ■ A seconda della temperatura, controllare che gli alimenti non abbiano iniziato a scongelarsi o si siano scongelati del tutto. In caso affermativo, consumare gli alimenti o congelarli di nuovo solo dopo averli cotti.

Cosa fare se ...

Segnalazione	Causa e intervento
<p>Nel display  si illumina di rosso, eventualmente compare un codice di guasto F con cifre. Si attiva inoltre un segnale acustico di allarme.</p>	<p>Si tratta di un guasto.</p> <ul style="list-style-type: none">■ Disattivare l'allarme sportello, premendo  sul display.■ Contattare l'assistenza tecnica. <p>Per segnalare un guasto oltre al codice di errore visualizzato occorrono anche la denominazione del modello e il numero di fabbricazione del proprio apparecchio. Questi dati si possono visualizzare direttamente:</p> <ul style="list-style-type: none">■ Sfiocare  nel display. <p>Nel display appaiono i dati necessari relativi all'apparecchio.</p> <p>Confermando con <i>OK</i> si esce dalla visualizzazione delle informazioni e appare nuovamente il codice di errore.</p> <p>È possibile disattivare l'apparecchio anche direttamente dalla segnalazione di errore.</p> <p>Viene visualizzato un guasto apparecchio: questo indicatore ha sempre priorità e interrompe subito ogni impostazione che si sta effettuando in quel momento.</p> <p>La segnalazione di errore ha la precedenza rispetto a un allarme sportello e/o temperatura.</p>

La luce interna non funziona



Pericolo di scossa elettrica per la presenza di cavi esposti.

Rimuovendo il coprilampada, è possibile venire a contatto con parti che conducono corrente.

Non rimuovere il coprilampada. L'illuminazione a LED deve essere sostituita e riparata solo dall'assistenza tecnica.



Pericolo di ferirsi con l'illuminazione a LED.

Questa illuminazione corrisponde al gruppo di rischio RG 2. Se la copertura è difettosa, si può compromettere la vista.

In caso di coprilampada difettoso, non osservare la luce da vicino con strumenti ottici (una lente di ingrandimento o simili).

Anomalia	Causa e intervento
La luce interna non funziona.	L'apparecchio non è acceso. <ul style="list-style-type: none"> ■ Accendere l'apparecchio.
	La modalità Sabbat è attiva: il display è scuro e l'apparecchio raffredda. <ul style="list-style-type: none"> ■ Premere il display nero. Compare . <ul style="list-style-type: none"> ■ Premere . si illumina di arancione. <ul style="list-style-type: none"> ■ Nella modalità impostazioni premere il simbolo . Quando la modalità Sabbat è disattiva, il simbolo si illumina di bianco.
	La luce interna si spegne automaticamente per surriscaldamento se lo sportello rimane aperto per ca. 15 min. Se non è questo il motivo, si tratta di un guasto. <ul style="list-style-type: none"> ■ Contattare l'assistenza tecnica.

Cause dei rumori

Nel corso del funzionamento l'apparecchio causa diversi rumori. Con potenza di raffreddamento ridotta, l'apparecchio funziona a risparmio energetico, ma più a lungo. Il volume è più basso. Con potenza di raffreddamento elevata, gli alimenti si raffreddano rapidamente. Il volume è più alto.

Rumori normali	Da cosa sono causati?
Brrrrr ...	Il ronzio proviene dal compressore. Può essere più rumoroso per breve tempo quando si attiva il compressore.
Blubb, blubb ...	Il gorgoglio, rombo o brusio proviene dal refrigerante che scorre nei tubi.
Clic ...	Un clic si sente sempre quando il termostato attiva o disattiva il compressore.
Sssrrrrr ...	Un lieve fruscio può provenire dalla corrente d'aria nel vano interno.
Scricchiolii ...	Lo scricchiolio si sente sempre quando il materiale dell'apparecchio si espande.
Tenere conto che i rumori del compressore e del flusso nel circuito refrigerante non si possono evitare.	

Rumori	Causa e intervento
Vibrazioni, cigolii, tintinnii	L'apparecchio non è in piano. Metterlo in piano, con l'aiuto di una livella a bolla d'aria. A tale scopo utilizzare i piedini di regolazione al di sotto dell'apparecchio. In una nicchia da incasso a partire da 140 cm: inserire le guide di stabilizzazione allegate sul lato inferiore della base dell'apparecchio.
	Cassetti, cestelli o ripiani traballano o sono rimasti incastrati. Controllare le parti asportabili ed eventualmente sistemarle correttamente.
	Bottiglie o recipienti si toccano. Spostarli leggermente.

Nel sito www.miele.com/service sono disponibili informazioni sulla risoluzione autonoma dei guasti e sui pezzi di ricambio Miele.

Contatti in caso di anomalie

Se non è possibile eliminare l'anomalia, contattare ad es. il concessionario Miele o l'assistenza tecnica Miele.

È possibile prenotare online l'assistenza tecnica Miele accedendo a www.miele.com/service.

I contatti dell'assistenza tecnica Miele si trovano in fondo al presente documento.

L'assistenza tecnica necessita dell'identificativo del modello e del numero di fabbricazione (fabbr./SN/n.). Queste informazioni sono riportate sulla targhetta di matricola.

La targhetta di matricola si trova nel vano interno dell'apparecchio.

Visualizzare le informazioni apparecchio

Queste informazioni si trovano in modalità impostazioni alla voce Informazioni **i** (v. cap. "Altre impostazioni") o sulla targhetta dati nel vano interno dell'apparecchio.

Banca dati EPREL

Dal 1° marzo 2021 le informazioni relative all'etichettatura energetica e alle specifiche per la progettazione eco-compatibile sono contenute nella banca dati prodotti (EPREL). Al seguente link <https://eprel.ec.europa.eu/> è disponibile la banca dati prodotti. Verrà richiesto di immettere l'identificativo del modello

che si trova sulla targhetta dati.

Miele	
XXXXXX	Nr. XX/XXXXXXXXXX.
<small> T/TEMPERENFSCHRÄNKUNGTERTSCHNIDGELL MULTITEMPERATURE WINE STORAGE CABINET/UNDERCORKTOP ARMoire de MISE EN TEMp. DES VINSAVO. ENCASTRABLE SOUS PLAN ARMARIO PLACONCONDICIONATO. VINSAVIDEN/POTRABAJU EN OIMERA БИРНИК С ТЕМПЕРАТУРНИМ УПРАВЛ. </small>	
<small>Klasse/Class</small> <small>Classe/Clase</small> SN-ST	<small>Ap-Type/AP-Type</small> <small>AP-Type/AP-Type</small>
<small>Bruttinhalt/Gross Capacity</small> <small>Volume Bruto/Capacità Bruta</small> XXXX l	<small>Gefriervermögen/Freezing Capacity</small> <small>Pouvoir de Congel./Capac. Congeladora</small>
<small>Nutzinhalt</small> <small>Net Capacity</small> <small>Volume Utile</small> <small>Capac. Util</small>	<small>Tot /K /G /WEN /KALT</small> <small>Tot /R /F /WINE /CHILL</small> <small>Tot /R /C /WINE /CHILL</small>
R600a: XXg	

Garanzia

La durata di garanzia è di 2 anni.

Per ulteriori informazioni sulle condizioni di garanzia rivolgersi al servizio clienti Miele.

Dichiarazione di conformità

Miele dichiara che questo congelatore è conforme alla direttiva 2014/53/UE.

Il testo completo della dichiarazione di conformità UE è disponibile ai seguenti indirizzi internet:

- Prodotti, download, www.miele.ch/it/c/index.htm
- Assistenza, richiesta di informazioni, istruzioni per l'uso, alla pagina www.miele.ch/it/c/opuscoli-e-istruzioni-385.htm indicando nome del prodotto o numero di fabbricazione

Banda di frequenza del modulo WLAN	2,4000 GHz – 2,4835 GHz
------------------------------------	-------------------------

Potenza di trasmissione massima del modulo WLAN	< 100 mW
---	----------

Per l'uso e la gestione del modulo di comunicazione, Miele utilizza software propri o di terzi non soggetti ad una cosiddetta condizione di licenza Open Source. Questi software/componenti software sono protetti dal diritto d'autore. I diritti derivanti dal diritto d'autore di Miele e di terzi vanno rispettati.

Inoltre, il modulo di comunicazione integrato nell'apparecchio contiene componenti software che vengono trasmessi alle condizioni di licenza Open Source. È possibile consultare i componenti Open Source, i rispettivi avvisi di copyright, le copie delle condizioni di licenza di volta in volta in vigore, nonché eventuali ulteriori informazioni, in locale tramite IP mediante un web browser ([http\[s\]://<indirizzo ip>/Licenses](http[s]://<indirizzo ip>/Licenses)). Le disposizioni in materia di responsabilità e garanzia ivi contenute delle condizioni di licenza Open Source si intendono valide soltanto in rapporto ai titolari dei rispettivi diritti.

Miele AG

Limmatstrasse 4
8957 Spreitenbach

Miele SA

Sous-Riette 23
1023 Crissier

Tel. 0848 848 048
www.miele.ch/contact

www.miele.ch

FNS 7470 D, FNS 7770 E

it-CH

M.-Nr. 11 760 930 / 01