

Instruções de utilização Máquina de lavar roupa



Antes da montagem instalação e início de funcionamento é **imprescindível** que leia as instruções de utilização. Desta forma não só se protege como evita anomalias.





Índice

O seu contributo para proteção do ambiente	6
Medidas de segurança e precauções	7
Utilização da máquina de lavar roupa	14
Painel de comandos.....	14
Visor tátil e teclas sensoras.....	14
Menu principal.....	15
Exemplos de utilização.....	16
Mover programas	17
O primeiro funcionamento	19
Miele@home	20
1. Configurar o idioma do ecrã.....	21
2. Instalar a Miele@home	21
3. Selecionar o formato das horas	22
4. Remover a segurança de transporte.....	22
5. Colocação em funcionamento do TwinDos	23
6. Iniciar o programa para calibrar	26
Lavagem ecológica	27
Higiene na máquina de lavar roupa.....	27
Feedback.....	28
1. Preparação da roupa	29
2. Selecionar o programa	30
3. Selecionar as regulações do programa	31
4. Carregar a máquina	33
5. Adicionar detergente	34
TwinDos.....	34
Gaveta de detergente.....	36
Dosagem de cápsulas.....	38
6. Iniciar programa	40
Adicionar roupas durante o decorrer do programa (AddLoad)	40
7. Fim do programa	41
Centrifugação	42
Lista de programas	44
Símbolos de tratamento	51

Extras	52
Quick	52
Água plus	52
Enxaguagem adicional	52
SingleWash.....	52
Pré-lavagem	52
Pré-lavagem extra	52
Intensivo	53
AllergoWash	53
Extra delicado.....	53
Extra silencioso	53
Fim da enxaguagem.....	53
Lista de programas de lavagem - extras	54
Desenrolar do programa	56
Alterar o desenrolar do programa	59
Alterar programa (segurança para crianças)	59
Interromper o programa	59
Cancelar o programa.....	59
Programas favoritos	60
Assistente de lavagem	61
Temporizador	62
SmartStart	63
Detergente	64
O detergente correto	64
Descalcificador.....	64
Doseador de detergente.....	64
Produtos de tratamento	64
Recomendação de detergente Miele	66
Recomendações de detergente de acordo com o Regulamento (UE) n.º 1015/2010	67
Trocar o cartucho TwinDos	68
Limpeza e manutenção	69
Limpeza exterior da máquina e do painel de comandos	69
Efetuar a limpeza da gaveta de detergente.....	69
Limpeza do tambor (Info Higiene)	71
Manutenção TwinDos.....	71
Limpar o filtro da entrada de água	72

Índice

Que fazer quando	73
Não é possível iniciar qualquer programa de lavagem	73
Mensagem de erro de interrupção do programa	74
Mensagem de erro após o final do programa	75
Mensagens ou anomalias do sistema TwinDos	77
Problemas gerais com a máquina de lavar roupa	79
Resultados de lavagem insuficientes	81
Não é possível abrir a porta	82
Abrir a porta em caso de esgoto obstruído e/ou falta de energia elétrica.....	83
Serviço de assistência técnica	85
Contacto no caso de avarias	85
Acessórios opcionais	85
Base de dados EPREL	85
Garantia.....	85
Instalação	86
Vista frontal	86
Vista posterior	87
Superfície de instalação	88
Deslocar a máquina até ao local onde vai ser instalada	88
Desmontagem das barras de segurança de transporte.....	89
Montagem das barras de segurança de transporte	91
Nivelar	92
Desenroscar e fixar os pés da máquina.....	92
Encastrar por baixo de um balcão de cozinha.....	93
Coluna lavar/secar	93
O sistema de proteção contra inundações	94
Ligação à entrada de água.....	96
Esgoto da água	98
Inserir cotovelo	98
Ligação direta ao sifão do lavatório	99
Ligação elétrica	100
Dados de consumo	101
Caraterísticas técnicas	102
Declaração de Conformidade	103

Regulações	104
Selecionar regulações	104
Observar as regulações	104
Encerrar o menu Regulações	104
Operação / Indicações 	105
Idioma 	105
Consumo	105
Código PIN	105
Memory	106
Horas	106
Volume do sinal	106
Luminosidade do visor	106
Unidade temperatura	106
Modo des. «Indicação»	106
Des. do programa	107
TwinDos	107
Sujidade	107
Nível água plus	107
Nível máx. enxaguagem	108
Tempo pré-lav. extra	108
Tem. sup. pré-lav. ad. al.	108
Ritmo lento	108
Proteção antirugas	108
Rede	109
Miele@home	109
SmartGrid	110
Controlo remoto	110
RemoteUpdate	111
Parâmetros do aparelho	112
Informações legais	112
Direitos de autor e licenças para software de operação e comando	112
Direitos de autor e licenças para o módulo de comunicação	112
Requisitos da instalação	113
Pressão de água baixa	113
Arrefecimento da água	113
Red. temperatura	113
Produtos de lavagem e tratamento	114
Detergente	114
Detergente especial 	115
Produto de tratamento para têxteis 	116
Aditivo 	116
Manutenção do aparelho	116

O seu contributo para proteção do ambiente

Eliminação da embalagem

A embalagem é utilizada para o manuseamento e protege o aparelho contra danos que possam ocorrer durante o transporte. Os materiais da embalagem são selecionados do ponto de vista ecológico e de eliminação e são geralmente recicláveis.

A devolução da embalagem ao ciclo de reciclagem contribui para a economia de matérias-primas. Utilize pontos de recolha de resíduos com triagem de materiais e possibilidades de devolução das embalagens. O seu distribuidor Miele aceita de volta as embalagens de transporte.

Eliminação do aparelho em fim de vida útil

Os equipamentos elétricos e eletrónicos contêm diversos materiais valiosos. Também contêm determinadas substâncias, misturas e componentes necessários para o seu funcionamento e segurança. No lixo doméstico, bem como no caso de tratamento incorreto, estes podem causar danos na saúde das pessoas e no ambiente. Por isso, não coloque o seu equipamento em fim de vida útil, em nenhuma circunstância, no lixo doméstico.



Em vez disso, utilize os pontos oficiais de recolha criados para a entrega e reciclagem gratuita de equipamentos elétricos e eletrónicos da sua junta de freguesia, de distribuidores Miele ou da Miele. A eliminação de eventuais dados pessoais do equipamento em fim de vida útil é um processo, do ponto de vista legal, da sua responsabilidade. Está legalmente obrigado a retirar de forma não destrutiva as pilhas e as baterias usadas não fechadas de forma fixa no aparelho, bem como as lâmpadas que possam ser retiradas de forma não destrutiva. Entregue-as num ponto de recolha adequado onde possam ser entregues de forma gratuita. Mantenha o seu equipamento em fim de vida útil fora do alcance de crianças, até ser transportado.

Medidas de segurança e precauções

Esta máquina de lavar roupa corresponde às normas de segurança em vigor. A utilização inadequada pode, contudo, resultar em danos para as pessoas e danos materiais.

Antes de colocar a máquina de lavar a roupa em funcionamento, leia atentamente as instruções de utilização. As instruções contêm informações importantes sobre instalação, segurança, utilização e manutenção. Desta forma não só se protege, como evita danos na máquina de lavar roupa.

Conforme a norma IEC 60335-1, a Miele chama expressamente a atenção para o facto de o capítulo para a instalação da máquina de lavar roupa, assim como as indicações de segurança e os avisos deverem ser obrigatoriamente lidos e cumpridos.

A Miele não assume responsabilidade por danos ocorridos devido à inobservância destas instruções.

Guarde o manual de instruções e entregue-o a um eventual futuro proprietário.

Utilização adequada

- ▶ Esta máquina de lavar roupa destina-se a ser utilizada a nível doméstico e em espaços similares.
- ▶ Esta máquina de lavar roupa não deve ser instalada e utilizada ao ar livre.
- ▶ Utilize a máquina de lavar roupa exclusivamente a nível doméstico só para lavar têxteis que tenham indicado na respectiva etiqueta que podem ser lavados na máquina. Qualquer outra utilização não é permitida. A Miele não assume responsabilidade por danos causados devido a uso inadvertido do aparelho ou por utilização incorreta.
- ▶ As pessoas que, devido às suas capacidades físicas, sensoriais ou psíquicas ou ainda por inexperiência ou desconhecimento, não estejam em condições de utilizar a máquina de lavar roupa com segurança não a podem utilizar sem serem vigiadas ou orientadas por uma pessoa responsável.

Medidas de segurança e precauções

Crianças em casa

- ▶ As crianças menores de oito anos devem ser mantidas afastadas da máquina, exceto se estiverem a ser constantemente vigiadas.
- ▶ As crianças a partir de oito anos de idade só podem utilizar a máquina de lavar roupa sem serem vigiadas ou efetuar trabalhos de limpeza e manutenção se lhes foi explicado o seu funcionamento de forma que a possam utilizar com segurança. As crianças devem ter capacidade para reconhecer e compreender os possíveis perigos de uma utilização incorreta.
- ▶ As crianças não devem efetuar trabalhos de limpeza ou manutenção serem vigiadas.
- ▶ Vigie as crianças que estejam perto da máquina. Não permita que crianças brinquem com a máquina de lavar roupa.

Segurança técnica

- ▶ Observe as indicações mencionadas no capítulo «Instalação» assim como no capítulo «Caraterísticas técnicas».
- ▶ Antes de instalar a máquina verifique se apresenta algum dano no revestimento exterior. Se a máquina apresentar algum dano visível não deve ser posta em funcionamento.
- ▶ Antes de ligar a máquina deverá verificar se os dados de ligação (tensão e frequência), mencionados na placa de caraterísticas, correspondem com os da rede elétrica. Em caso de dúvida contacte um eletricista.

Medidas de segurança e precauções

▶ É possível um funcionamento temporário ou permanente num sistema de alimentação energética autossuficiente ou não-síncrono de rede (por ex. microrredes, sistemas de reserva). O pré-requisito para o funcionamento é que o sistema de alimentação elétrica esteja em conformidade com as especificações da EN 50160 ou comparável. As medidas de proteção previstas na instalação doméstica e neste produto Miele devem também ser asseguradas na sua função e modo de funcionamento em funcionamento isolado ou em funcionamento não-síncrono ou ser substituídas por medidas equivalentes na instalação. Como descrito, por ex., na publicação atual do VDE-AR-E 2510-2.

▶ A segurança elétrica da máquina só está garantida se a ligação à corrente for efetuada por meio de uma tomada com contacto de segurança.

É muito importante que esta condição base de segurança seja verificada e, em caso de dúvida, a instalação elétrica da habitação seja revista por um técnico especializado.

A Miele não pode ser responsabilizada por avarias ou danos provenientes da falta ou interrupção do fio de terra.

▶ Por motivos de segurança não deve utilizar um cabo elétrico de prolongamento (perigo de incêndio devido a sobreaquecimento).

▶ As peças com defeito só devem ser substituídas por peças originais Miele. Só com estas peças é que a Miele garante o cumprimento das condições de segurança.

▶ O acesso à tomada deve estar sempre garantido para poder desligar a máquina da corrente sempre que necessário.

▶ As reparações executadas indevidamente podem ter consequências graves para o utilizador, pelas quais o fabricante não assume qualquer responsabilidade. As reparações só devem ser executadas por técnicos autorizados Miele. Caso contrário, se daí resultarem avarias, fica excluído o direito à garantia.

Medidas de segurança e precauções

- ▶ Os direitos à garantia perdem-se se a máquina de lavar roupa não for reparada pelo serviço de assistência técnica autorizado pela Miele.
- ▶ Se o cabo de ligação estiver danificado, somente um técnico autorizado Miele deverá efetuar a sua substituição para evitar perigos para o utilizador.
- ▶ Em caso de avaria ou ao efetuar trabalhos de limpeza e manutenção, a máquina de lavar roupa só está desligada da corrente elétrica quando:
 - a ficha de ligação à corrente estiver desligada da tomada; ou
 - os disjuntores do quadro estiverem desligados; ou
 - o fusível roscado da instalação da casa estiver completamente desparafusado.
- ▶ O sistema Miele de proteção de água protege contra danos causados pela água, se estiverem reunidas as seguintes condições:
 - Ligação correta à água e eletricidade.
 - Logo que sejam visíveis danos a máquina deve ser reparada de imediato.
- ▶ A pressão da água deve ter no mínimo 100 kPa e não pode ser superior a 1000 kPa.
- ▶ Esta máquina de lavar roupa não pode ser utilizada em locais móveis (p. ex., barcos/navios).
- ▶ Não efetue qualquer alteração na máquina sem que essa tenha sido expressamente permitida pela Miele.

Medidas de segurança e precauções

▶ A máquina de lavar roupa está equipada com uma fonte de luz especial devido a requisitos especiais (por exemplo, temperatura, humidade, resistência química, resistência ao atrito e vibração). Esta fonte de luz só pode ser utilizada para o fim previsto. A fonte de luz não é adequada para iluminação ambiente. A substituição só pode ser efetuada por um técnico autorizado ou pelo serviço de assistência técnica da Miele.

Esta máquina de lavar roupa inclui fonte de luz 1 da classe de eficiência energética G.

Utilização adequada

▶ A máquina de lavar roupa não deve ser instalada em áreas propensas a geadas. As mangueiras podem congelar e rebentar ou gretar e a fiabilidade da placa eletrónica pode diminuir devido às temperaturas negativas.

▶ Antes de pôr a máquina de lavar roupa a funcionar pela primeira vez é necessário desmontar as barras de segurança de transporte situadas na zona posterior da máquina de lavar roupa (consulte o capítulo «Instalação» parágrafo «Desmontar a segurança de transporte»). Se a segurança de transporte não for desmontada, durante a centrifugação a máquina e os móveis situadas ao lado podem ficar danificados.

▶ Feche a torneira de entrada de água se a máquina não for utilizada durante um período de tempo mais longo (férias, por exemplo), especialmente se não estiver localizada perto de um ralo no pavimento.

▶ Risco de inundações!

Se a mangueira de esgoto for pendurada num lavatório verifique se o esgoto da água se efetua rapidamente e sem obstruções. A mangueira deve ser fixa para não saltar do lugar. A força da água pode provocar essa situação se a mangueira não estiver fixa.

Medidas de segurança e precauções

- ▶ Certifique-se de que nos bolsos da roupa, que vai ser lavada, não existem corpos estranhos como por exemplo, moedas, parafusos, pregos etc. Estes podem danificar o tambor e a cuba. Por sua vez componentes danificados podem causar danos na roupa.
- ▶ Cuidado ao abrir a porta após ter sido utilizada a função vapor. Existe risco de queimaduras devido ao vapor que sai e às temperaturas elevadas na superfície do tambor assim como no vidro da porta. Dê um passo atrás e espere até que o vapor se dissipe.
- ▶ A quantidade de carga máxima é de 9,0 kg (roupa seca). As quantidades de carga reduzidas em alguns programas individuais podem ser consultadas no capítulo «Lista de programas».
- ▶ Se dosear o detergente adequadamente não é necessário proceder à descalcificação da máquina de lavar roupa. Mas se apesar disso, a máquina apresentar calcário, utilize um produto de descalcificação à base de ácido cítrico natural. A Miele recomenda o produto descalcificador Miele que pode obter através dos Agentes ou nos serviços Miele. Siga rigorosamente as indicações de utilização do produto.
- ▶ Os tecidos que tenham sido tratados com produtos de limpeza que contenham dissolventes, devem ser bem enxaguados antes de serem lavados na máquina.
- ▶ Nunca utilize produtos de limpeza que contenham solventes (por ex. benzina) na máquina de lavar roupa. Peças do aparelho podem ficar danificadas e podem sair vapores tóxicos. Existe risco de incêndio e de explosão.
- ▶ Na máquina ou sobre a máquina nunca utilize produtos de limpeza que contenham solventes (por ex. benzina). As superfícies em plástico podem ficar danificadas se entrarem em contacto com estes produtos.
- ▶ Os corantes devem ser apropriados para serem utilizadas em máquinas de lavar roupa e a nível doméstico. Siga estritamente as indicações do fabricante do produto.

Medidas de segurança e precauções

- ▶ Os produtos descolorantes podem provocar corrosão devido à sua composição química. Produtos descolorantes não devem ser utilizados em máquinas de lavar roupa.
- ▶ Se o detergente líquido entrar em contacto com os olhos deve lavar de imediato com água tépida abundante. Se o produto for ingerido deve consultar um médico. As pessoas com pele sensível ou com ferimentos devem evitar o contacto com o detergente.

Acessórios e peças de substituição

- ▶ Utilize exclusivamente acessórios originais da Miele. Se forem montadas ou ligadas outras peças, fica excluído o direito à garantia e/ou a responsabilidade pelo produto.
- ▶ Os secadores de roupa Miele e as máquinas de lavar roupa Miele podem ser instalados formando uma coluna de lavar/secar. Para isso é necessário adquirir um conjunto de montagem para formar a coluna de lavar/secar. É importante assegurar que o conjunto de montagem seja o adequado para o secador de roupa Miele e para a máquina de lavar roupa Miele.
- ▶ Certifique-se, se adquirir a base Miele como acessório especial, de que é a adequada para este modelo de máquina de lavar roupa.
- ▶ A Miele oferece-lhe uma garantia de entrega de até 15 anos, mas não inferior a 10 anos, para peças de substituição funcionais após o final de produção da série da sua máquina de lavar roupa.

A Miele não assume responsabilidade por danos ocorridos devido à inobservância das medidas de segurança e precauções.

Utilização da máquina de lavar roupa

Painel de comandos

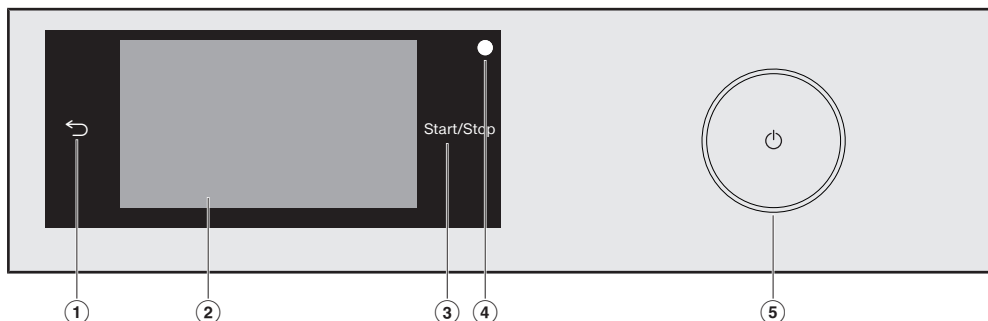

- ① **Tecla sensora** ↵
Retorna um nível no menu.
- ② **Visor Touch**
- ③ **Tecla sensora *Start/Stop***
Ao tocar na tecla sensora *Start/Stop*, é iniciado o programa selecionado ou é interrompido um programa iniciado. Assim que um programa possa ser iniciado, a tecla sensora acende de forma intermitente. Após o início do programa, a tecla sensora fica acesa.
- ④ **Interface óptica**
É o ponto de ligação para o Serviço Técnico.
- ⑤ **Tecla** ⏻
Para ligar e desligar a máquina de lavar roupa. Por motivos de economia de energia, a máquina de lavar roupa desligou-se automaticamente. O desligamento acontece 15 minutos após o fim do programa/fase antiruga ou após ligar a máquina, caso não efetue qualquer seleção.

Visor tátil e teclas sensoras

As teclas sensoras ↵, e *Iniciar/Parar*, bem como as teclas sensoras no visor reagem em contacto com as pontas dos dedos.

O visor tátil pode ficar riscado utilizando objetos pontiagudos e afiados, como lápis ou caneta.

Toque no visor tátil apenas com os dedos.

Utilização da máquina de lavar roupa

Menu principal

Após a ligação da máquina de lavar roupa, o menu principal surge no visor.

A partir do menu principal, acede a todos os submenus importantes.

Pressione a tecla sensora  para aceder, em qualquer momento, ao menu principal. Os valores previamente definidos não são guardados.



Página 1 do menu principal

Passando com o dedo no visor, avança para a segunda página do menu principal.



Página 2 do menu principal

O símbolo  ao lado da hora é apresentado quando a máquina de lavar estiver conectada.

Programas

Pode seleccionar os diferentes programas de lavagem.

Favoritos

Pode memorizar até 12 programas de lavagem adaptados por si (ver capítulo «Programas favoritos»).

MobileStart

Com MobileStart, pode comandar a máquina de lavar roupa à distância através da app Miele.

A regulação **Controlo remoto** tem de estar ligada.

Toque na tecla sensora MobileStart e siga as instruções no visor.

Assistente de lavagem

O *Assistente de lavagem* orienta-o passo a passo para um programa de lavagem ideal para a sua roupa (ver o capítulo «Assistente de lavagem»).

Manutenção

No menu *Manutenção*, encontra as opções de manutenção para o sistema TwinDos e o programa *Limpeza da máquina* (ver o capítulo «Limpeza e manutenção»).

Regulações

No menu *Regulações*, pode adaptar o sistema eletrónico da máquina de lavar roupa aos diferentes requisitos (ver o capítulo «Regulações»).

Utilização da máquina de lavar roupa

Exemplos de utilização

Listas de seleção

Menu Programas (seleção simples)



Pode navegar para a esquerda ou para a direita, passando o dedo pelo ecrã. Coloque o dedo sobre o visor tátil e mova o dedo na direção desejada.

A barra de deslocação cor-de-laranja indica que são proporcionadas outras possibilidades de seleção.

Para selecionar um programa de lavagem, toque num nome de programa.

O visor muda para o menu básico do programa selecionado.

Menu Extras (seleção múltipla)

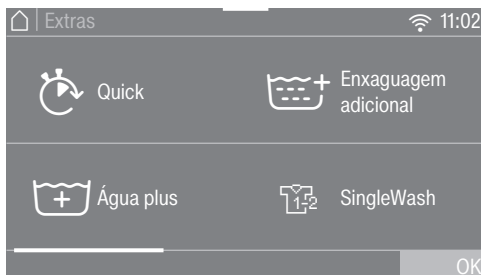

Pode navegar para a esquerda ou para a direita, passando o dedo pelo ecrã. Coloque o dedo sobre o visor tátil e mova o dedo na direção desejada.

A barra de deslocação cor-de-laranja indica que são proporcionadas outras possibilidades de seleção.

Para selecionar *Extras*, toque numa ou em várias teclas sensoras com *Extras*.

Os *Extras* atualmente selecionados são marcados a cor-de-laranja.

Para anular a seleção de um *Extra*, toque novamente na tecla sensora do *Extra*.

Com a tecla sensora OK, são ativados os *Extras* marcados.

Utilização da máquina de lavar roupa

Mover programas

Pode mover os programas no menu Mover programas e assim alterar a ordem.

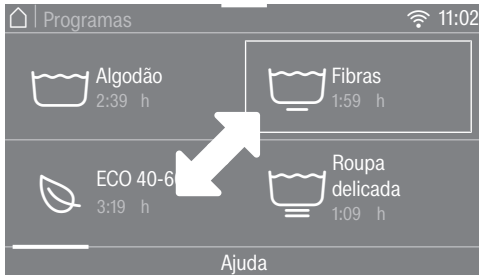

- Coloque o dedo no programa desejado até que o programa apresente uma moldura.
- Para mover o programa, mova o dedo na direção desejada.
- Solte o dedo no lugar desejado. O programa foi movido.

Regulação de valores numéricos

Em alguns menus, os valores numéricos podem ser regulados.

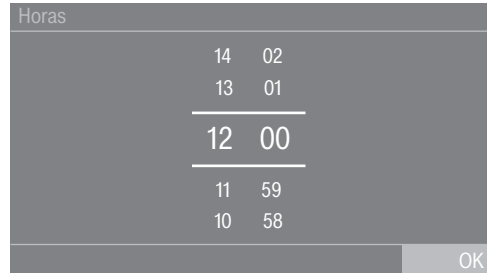

Insira números, deslizando para cima ou para baixo. Coloque o dedo sobre os algarismos a alterar e mova o dedo na direção desejada. Com a tecla sensora OK, é assumido o valor numérico regulado.

Dica: Se tocar apenas brevemente nos algarismos, surge o teclado numérico. Assim que tenha inserido um valor válido, a tecla sensora OK fica marcada verde.

Utilização da máquina de lavar roupa

Menu pendente

No menu pendente, pode visualizar informações, por exemplo sobre um programa de lavagem.

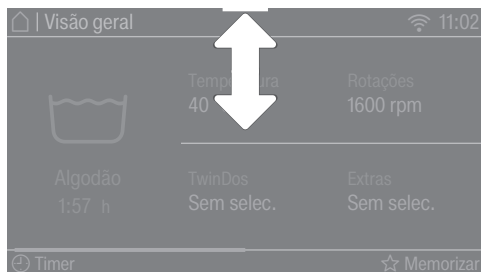

Toque no topo do ecrã no centro e deslize o dedo para baixo no visor.

Exibir a Ajuda

No menu principal e no menu Programas, surge Ajuda na linha inferior do visor.

- Toque na tecla sensora Ajuda, para exibir as indicações.
- Toque na tecla sensora Fechar, para voltar ao ecrã anterior.

Sair do nível do menu

- Toque na tecla sensora ↶, para aceder ao ecrã anterior.

Todas as introduções até agora efetuadas e que não tenham sido confirmadas com OK não serão memorizadas.

O primeiro funcionamento

 Danos devido a uma instalação e ligação incorretas.

Uma instalação e ligação incorretas da máquina de lavar conduzem a danos graves.

Consulte o capítulo «Instalação».

Esta máquina de lavar roupa foi submetida na fábrica a um teste de funcionamento completo e, por este motivo, existe um resto de água no tambor.

Retirar a folha de proteção e autocolantes publicitários

■ Remova:

- a película de proteção da porta (se existir).
- todos os autocolantes publicitários (se existirem) da frente do aparelho e do tampo.

O autocolante existente no interior da porta e que fica visível ao abrir a porta (p. ex. placa de características), não deve ser retirado.

Retirar as embalagens recarga de detergente e a ponta giratória do interior do tambor

No tambor encontra duas embalagens recarga com detergente para a dosagem automática de detergente e uma ponta giratória para a mangueira de drenagem de água.

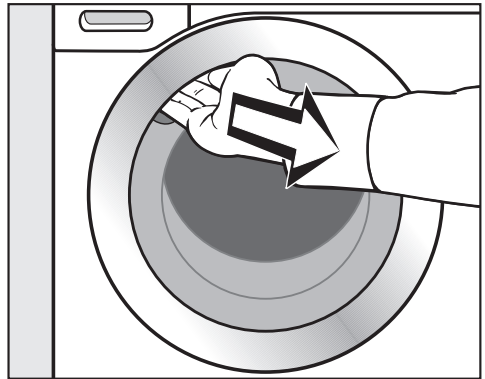

■ Agarre na pega da porta e puxe-a para abrir a porta.

■ Retire as duas embalagens recarga e a ponta giratória.

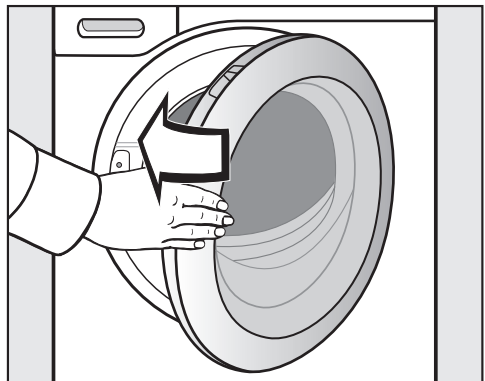

■ Feche a porta com leve pressão.

O primeiro funcionamento

Miele@home

A máquina de lavar roupa está equipada com um módulo wi-fi integrado.

Para a utilização, necessita de:

- uma rede wi-fi
- a App Miele@mobile
- uma conta de utilizador na Miele. Pode criar a conta de utilizador através da App Miele@miele.

Através da App Miele@mobile, pode controlar a rede da sua máquina lavar roupa com uma rede wi-fi doméstica.

Depois de ter integrado a máquina de lavar roupa à sua rede wi-fi, pode usar a App para executar as seguintes ações, por exemplo:

- Comandar à distância a sua máquina de lavar roupa
- Aceder a informações sobre o estado de funcionamento da sua máquina de lavar roupa
- Aceder a instruções sobre o ciclo do programa da sua máquina de lavar roupa

A ligação da máquina de lavar roupa à sua rede wi-fi aumenta o consumo de energia mesmo quando a máquina é desligada.

Certifique-se de que, no local onde a sua máquina de lavar roupa está instalada, existe um sinal de rede Wi-Fi suficientemente forte.

Disponibilidade da ligação Wi-Fi

A ligação Wi-Fi partilha uma faixa de frequência com outros aparelhos (p. ex. micro-ondas, brinquedos telecomandados). Assim, podem ocorrer falhas de ligação temporárias ou permanentes. Não pode, por isso, ser garantida uma disponibilidade permanente das funções oferecidas.

Disponibilidade Miele@home

A utilização da app Miele depende da disponibilidade do serviço Miele@home no seu país.

O serviço da Miele@home não está disponível em todos os países.

Saiba mais sobre a disponibilidade no website www.miele.pt.

App Miele

Pode fazer o download da app Miele a partir da Apple App Store® ou do Google Play™.



Ligar a máquina de lavar roupa

- Pressione a tecla .

O ecrã de boas-vindas aparece.

O visor ajuda-o através de **6 passos** na primeira colocação em funcionamento.

1. Configurar o idioma do ecrã.

No visor aparece a mensagem para seleccionar o idioma pretendido. É sempre possível alterar o idioma através do menu «Regulações».

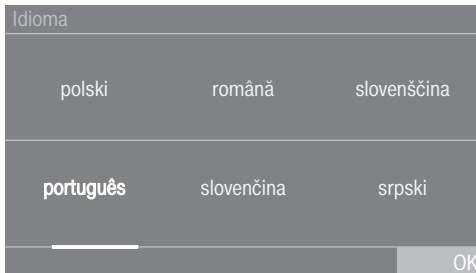

- Avance no visor para a direita ou esquerda, até o idioma pretendido aparecer.
- Toque na tecla sensora do idioma pretendido.

O idioma seleccionado está marcado com a cor-de-laranja, e o visor muda para a regulação de Miele@home.

2. Instalar a Miele@home



- Se configurar a Miele@home directamente, toque na tecla sensora Continuar.

Dica: Se pretender adiar a configuração, toque na tecla sensora Ignorar. No visor, surge a mensagem:

i É possível configurar mais tarde em «Regulações»/«Miele@home».

Confirme com a tecla sensora OK.

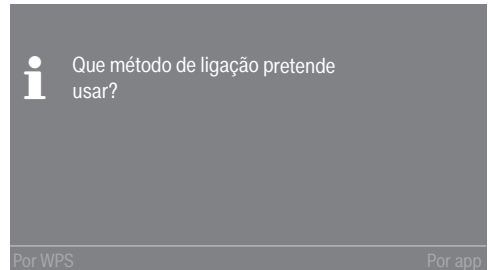

- Selecione o método de ligação desejado.

O visor e a App Miele são controlados através dos passos adicionais.

O primeiro funcionamento

3. Selecionar o formato das horas

A hora do dia pode ser exibida em formato de 24 horas ou de 12 horas.

- Selecione o formato das horas pretendido e confirme com a tecla sensora OK.

O visor muda a regulação da hora.

Acertar as horas

Esta solicitação surge apenas se a máquina de lavar roupa ainda não tiver sido ligada a uma rede Wi-Fi.

Ao efetuar a ligação à rede Wi-Fi, a hora é automaticamente regulada.

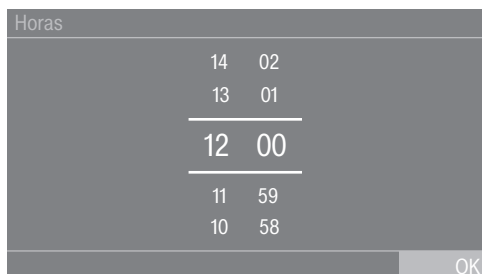

- Coloque o dedo sobre os algarismos a alterar e mova o dedo na direção desejada.
- Confirme com a tecla sensora OK.

4. Remover a segurança de transporte

⚠ Danos devido à não remoção da segurança de transporte.

Se a segurança de transporte não for retirada, pode provocar danos na máquina de lavar roupa e nos móveis/aparelhos situados ao lado.

Retire a segurança de transporte, tal como descrito no capítulo «Instalação e ligação».

- Confirme a remoção da proteção de transporte com a tecla sensora OK.

No visor, surge a mensagem:

i Retirar a segurança de transporte e consultar as indicações no livro de instruções de segurança e funcionamento.

- Confirme a mensagem com a tecla sensora OK.

O visor muda para a configuração do TwinDos.

5. Colocação em funcionamento do TwinDos

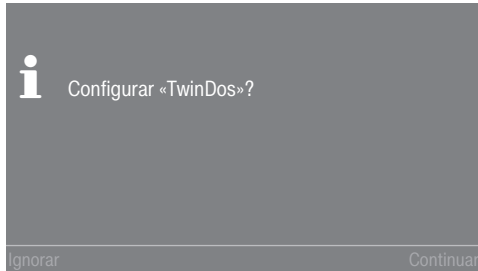

- Toque na tecla sensora Continuar, para configurar o TwinDos diretamente.

Dica: Se pretender adiar a configuração, toque na tecla sensora Ignorar. No visor, surge a mensagem:

i É possível uma configuração mais tarde em «Regulações»/«TwinDos»
Confirme com a tecla sensora OK.

Regulações para o compartimento ①

Segue-se uma descrição da regulação para o UltraPhase 1 e UltraPhase 2 da Miele. A regulação de outros detergentes é similar.

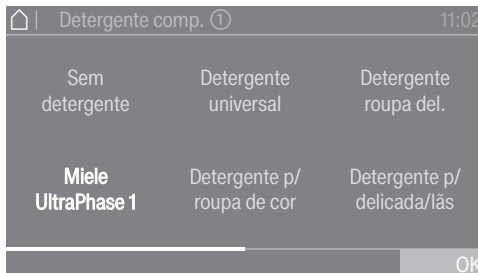

- Toque na tecla sensora Miele UltraPhase 1.

No visor, aparece a mensagem:

i Inserir a dosagem recomendada do seu detergente para uma lavagem com sujidade normal. Ter em conta sempre a dureza da máquina.

A quantidade da dosagem para o Ultraphase 1 para (Classe de dureza II) está predefinida.

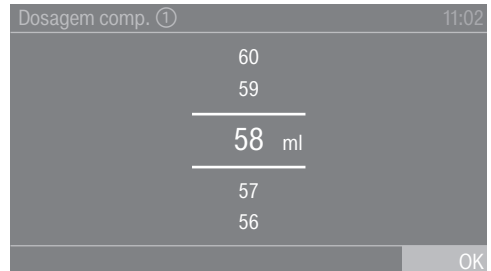

- Confirme o valor predefinido com a tecla sensora OK ou corrija o valor.

UltraPhase 1		
	Classe de dureza I	46 ml
	Classe de dureza II	58 ml
	Classe de dureza III	70 ml

O primeiro funcionamento

No visor surge:

i Colocar o recipiente ①

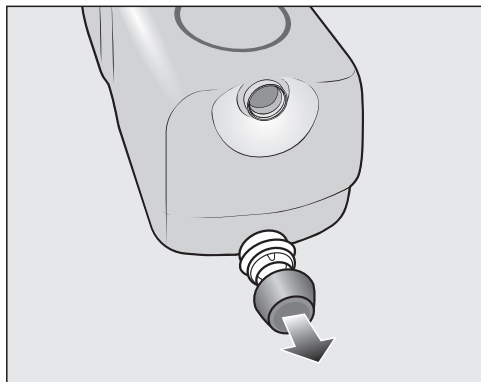

■ Retire a tampa do cartucho de detergente **UltraPhase 1** fornecido.

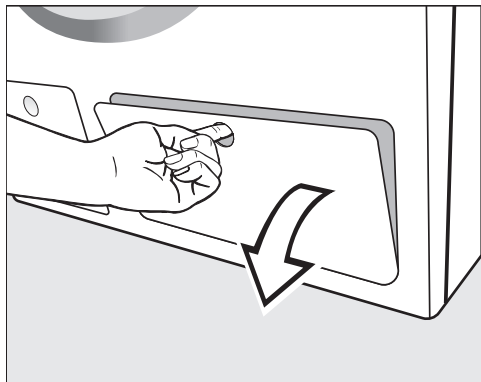

■ Abra a tampa do compartimento para TwinDos.

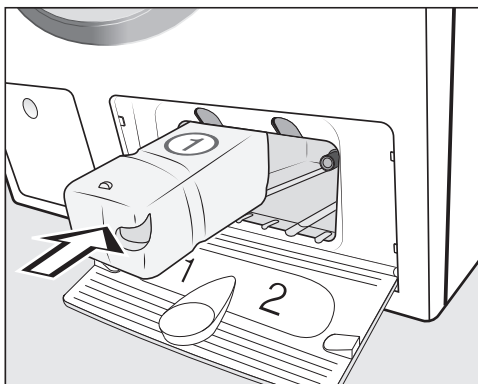

■ Insira o cartucho de detergente para **UltraPhase 1** no **compartimento 1**, até o bloqueio encaixar.

No visor surge a seguinte mensagem:

i Proceda agora à regulação para a UltraPhase 2.



O primeiro funcionamento

Regulações para o compartimento ②

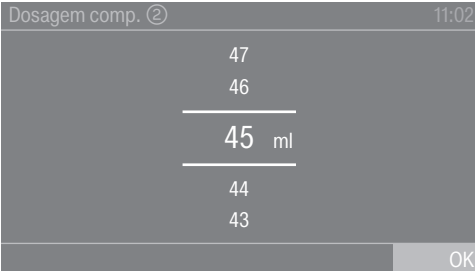
A quantidade da dosagem para o Ultraphase 2 para  (Classe de dureza II) está predefinida.



- Confirme o valor predefinido com a tecla sensora OK ou corrija o valor.

UltraPhase 2		
	Classe de dureza I	36 ml
	Classe de dureza II	45 ml
	Classe de dureza III	54 ml

No visor surge:

- Colocar o recipiente ②

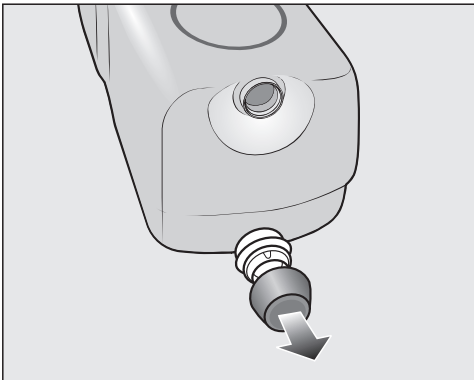

- Retire a tampa do cartucho de detergente **UltraPhase 2** fornecido.

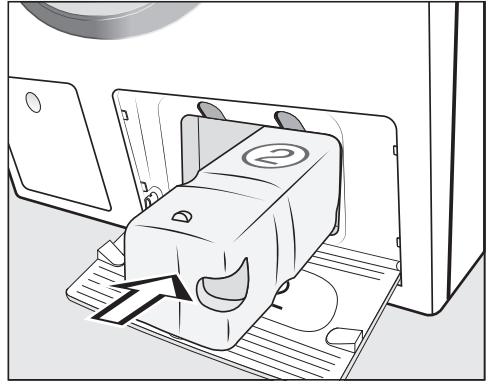

- Insira o cartucho de detergente para **UltraPhase 2** no **compartimento 2**, até o bloqueio encaixar.

Quando o cartucho é inserido, o visor muda para:

■ Está configurado «TwinDos». É possível modificar em «Regulações»/«TwinDos»

- Confirme com a tecla sensora OK.
- Feche a tampa do compartimento para TwinDos.

O visor muda para o programa da calibração.

O primeiro funcionamento

6. Iniciar o programa para calibrar

Para um consumo de água e energia elétrica otimizado e um resultado de lavagem ideal, é importante que a máquina de lavar roupa esteja calibrada.

Para isso, é **necessário** iniciar o programa *Algodão* sem roupa.

O início de um outro programa só é possível após a calibragem.

No visor, surge a mensagem:

i Abrir a torneira da água e iniciar o programa «Algodão 90 °C» com o tambor vazio

■ Confirme com a tecla sensora OK.

O visor muda para o menu básico do programa *Algodão*.



■ Toque na tecla sensora *Start/Stop*.

O programa para calibrar a máquina de lavar roupa é iniciado. A duração é de aprox. 2 horas.

O fim do programa é indicado através de uma mensagem no visor:

i Primeiro funcionamento concluído

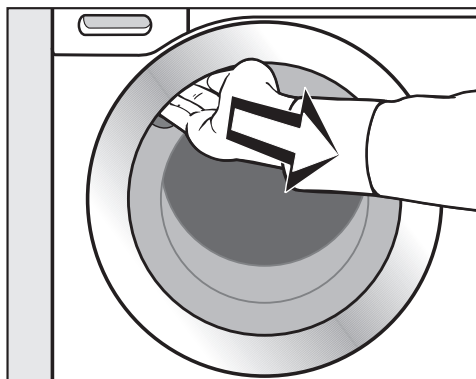

■ Agarre na pega da porta e puxe para abrir a porta.

Dica: Mantenha a porta entreaberta para que o tambor possa secar.

■ Desligue a máquina através da tecla .

Consumo de energia e de água

- Utilize a capacidade de carga máxima para o programa de lavagem selecionado. Assim, o consumo de energia e de água será o mais baixo em relação à quantidade total.
- Normalmente, os programas eficientes com maior necessidade de energia e água têm um tempo de execução do programa mais longo. Através do prolongamento do tempo de execução do programa pode ser reduzida a temperatura real de lavagem alcançada, mantendo o mesmo resultado de lavagem.

Por ex., se o programa ECO 40-60 tiver um tempo de execução do programa superior ao do programa Algodão 40 °C ou 60 °C. O programa ECO 40-60 é mais eficiente em termos de consumo energético e de água, no entanto, tem um tempo de execução do programa superior.

- Lavar itens de roupa com sujidade ligeira no programa Expresso 20.
- Os detergentes modernos possibilitam a lavagem com temperaturas de lavagem reduzidas (p. ex., 20 °C). Para economizar energia use as regulações de temperatura correspondentes.

Higiene na máquina de lavar roupa

Ao lavar com temperaturas baixas e/ou detergentes líquidos há o risco de formação de germes e odores na máquina de lavar roupa. Por isso, a Miele recomenda que efetue uma limpeza da sua máquina de lavar roupa uma vez por mês.

Se no visor aparecer a mensagem Higiene info: selecione «Manutenção» e inicie o programa «Limpeza da máquina», deve ser executada uma limpeza da máquina de lavar roupa.

Indicações relativas à secagem mecânica subsequente

A velocidade de centrifugação da máquina de lavar roupa selecionada influencia a humidade residual da roupa e a emissão sonora da máquina de lavar roupa.

Quanto mais elevada for a velocidade de centrifugação da máquina de lavar roupa selecionada, menor será a humidade residual da roupa. No entanto, a emissão sonora da máquina de lavar roupa aumenta.

Para economizar energia durante a secagem, selecione a velocidade de centrifugação máxima possível do respetivo programa de lavagem.

Lavagem ecológica

Feedback

No menu pendente, obtém informações sobre o consumo de energia e de água da máquina de lavar roupa.

No visor, são indicadas as seguintes informações:

- Um prognóstico antes do desenrolar do programa para o consumo de energia e água.
- Durante o desenrolar do programa ou no fim do programa, o consumo real de energia e de água.

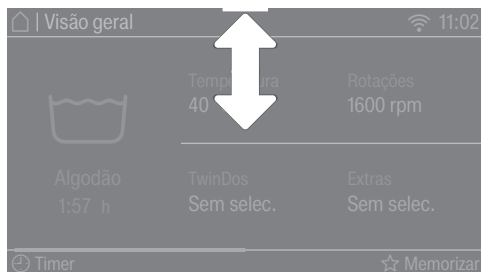

- Abra o menu pendente.

1. Prognóstico

O gráfico de barras à direita mostra o prognóstico do consumo de energia e de água.

Quantas mais barras () estiverem visíveis, mais energia ou água será consumida.

O prognóstico altera de acordo com o programa de lavagem, a temperatura e os extras selecionados.

2. Consumo real

Durante o desenrolar do programa e no final do programa, pode consultar o consumo real de energia e de água.

Pode, adicionalmente, visualizar a indicação dos custos. No capítulo «Regulações», secção «Consumo», pode ver informações adicionais.

O consumo e os custos alteram-se com o desenrolar do programa.

Abrindo a porta ou com o desligar automático no final do programa, coloca os dados novamente em prognóstico.

Dica: Pode visualizar os dados de consumo do programa efetuado em último lugar (capítulo «Regulações», secção «Consumo»).

1. Preparação da roupa



- Retire tudo que possa existir dentro dos bolsos.

⚠ Danos na roupa causados por corpos estranhos.

Corpos estranhos (por exemplo, pregos, moedas, cliques) podem danificar tecidos e os componentes da máquina.

Antes da lavagem, verifique se existem objetos estranhos na roupa e, se for o caso, retire-os.

Separar a roupa

- Separe os têxteis por cores e de acordo com os símbolos mencionados na etiqueta (no colarinho ou na costura lateral).

Dica: Tecidos escuros «desbotam» muitas vezes ao serem lavados pela primeira vez. Por este motivo lave as peças claras e as escuras em separado.

Tratamento prévio de nódoas

- Antes da lavagem, elimine eventuais nódoas existentes nos tecidos; se possível, enquanto estiverem frescas. Para o tratamento das nódoas, utilize um pano que não desbote. Não esfregue!

Dica: Muitas vezes, as manchas (sangue, ovo, café, chá, etc.) podem ser eliminadas com pequenas dicas, que a Miele reuniu num pequeno dicionário sobre lavagem. Poderá solicitar ou visualizar-lo diretamente na Miele ou na página de Internet da Miele.

⚠ Danos provocados por produtos que contenham dissolventes
Benzina, produtos para remover nódoas, etc. podem danificar as peças sintéticas.

No tratamento de têxteis, certifique-se de que nenhuma parte em plástico é atingida pelo detergente.

⚠ Perigo de explosão devido a produtos que contenham dissolventes.
Na utilização de produtos que contenham dissolventes, pode ocorrer uma mistura explosiva.
Nunca utilize estes produtos que contenham dissolventes na máquina de lavar roupa.

Dicas gerais

- Em cortinados: as argolas ou os fixadores devem ser retirados ou presos num saco.
- Os arames da armação dos soutiens devem ser cosidos ou retirados.
- Fechos de correr, ganchos, colchetes, etc. devem ser fechados antes da lavagem.
- Os botões de fronhas e capas de edredões devem ser abotoados para impedir que peças de roupa entrem para dentro destes.

Não lave tecidos que tenham a indicação de que **não podem ser lavados** (símbolo de tratamento )

2. Selecionar o programa

Ligar a máquina de lavar roupa

- Pressione a tecla .

A iluminação do tambor acende.

A iluminação do tambor apaga-se automaticamente ao fim de 5 minutos.

Dica: Para voltar a ligar a iluminação do tambor, abra o menu pendente no menu Vista geral e toque na tecla sensora.

O menu principal é indicado no visor.

Selecionar o programa

- Toque na tecla sensora Programas.



- Avance no visor para a direita, até o programa pretendido aparecer no visor.
- Toque na tecla sensora do programa.

A indicação no visor muda para o menu Visão geral.



Existem 3 alternativas para a seleção do programa.

1. Favoritos
2. Assistentes de lavagem
3. MobileStart

3. Selecionar as regulações do programa

Selecionar a temperatura

Pode alterar a temperatura pré-selecionada de um programa de lavagem.

As temperaturas atingidas na máquina de lavar roupa podem divergir das temperaturas selecionadas. A conjugação de consumo de energia e tempo de lavagem concretiza um resultado de lavagem ideal.

- Toque na tecla sensora Temperatura.
- Selecione a temperatura pretendida.

O visor muda para o menu Visão geral.

Selecionar a velocidade de centrifugação

Pode alterar a velocidade de centrifugação pré-selecionada de um programa de lavagem.

- Toque na tecla sensora Rotações.
- Selecione a velocidade de centrifugação pretendida.

A indicação no visor muda para o menu Visão geral.

Ativar o TwinDos

A dosagem TwinDos é ativada automaticamente em todos os programas, nos quais é possível uma dosagem.

1. Desativar e ativar o TwinDos

- Toque na tecla sensora TwinDos e selecione Desativado ou Ativ..

2. Selecionar o detergente

Ao utilizar o sistema de 2 fases da Miele, tem de indicar a composição de cores da roupa.

- Selecione Branco para roupa branca ou Cor para roupa de cor.

Se usar outros detergentes, tem de selecioná-lo.

- Selecione o compartimento ① ou ②.

Dica: Apenas são exibidos os detergentes aprovados para o programa.

3. Selecionar o grau de sujidade

No visor, é solicitado o grau de sujidade da roupa.

- Selecione entre Pouco, Normal e Muito suja.
- Confirme a seleção com a tecla sensora OK.

A dosagem automática é ligada.

O visor muda para o menu Visão geral.

Informações adicionais no capítulo «5. Adicionar detergente», secção «TwinDos».

3. Selecionar as regulações do programa

Selecionar extras

Pode completar os programas de lavagem com a ajuda de extras.

- Toque na tecla sensora Extras.
- Selecione um ou mais extras.

Nem todos os extras podem ser combinados, p. ex. AllergoWash, Extra delicado e Extra silencioso. Os extras não combináveis ficam escuros e não podem ser selecionados.

- Confirme com a tecla sensora OK.

O visor muda para o menu Visão geral.

Informações adicionais no capítulo «Extras».

Ativar CapDosing

Pode utilizar a dosagem de cápsulas para este programa de lavagem.

- Toque na tecla sensora CapDosing.

No visor, aparece a indicação dos tipos de cápsulas que podem ser selecionados para o programa.

- Selecione o tipo de cápsulas pretendido.

A dosagem de cápsulas está ativada.

A indicação no visor muda para o menu Visão geral.

Informações mais detalhadas no capítulo «5. Atribuir detergente», parágrafo «Dosagem de cápsulas».

Selecionar nódoas

Para lavar melhor a roupa com nódoas, podem ser selecionados vários tipos de nódoas. O programa de lavagem é adaptado em conformidade.

- Toque na tecla sensora Nódoas.
- A partir da lista, selecione os tipos de nódoas dos seus itens de roupa.
- Confirme a seleção com a tecla sensora OK.

Ao selecionar algumas nódoas, são-lhe apresentados textos informativos úteis.

- Confirme os textos informativos com a tecla sensora OK.

O visor muda para o menu Visão geral.

Temporizador

Com o temporizador, pode determinar o fim ou o início de um programa de lavagem.

Informações mais detalhadas no capítulo «Temporizador».

4. Carregar a máquina

Abrir a porta

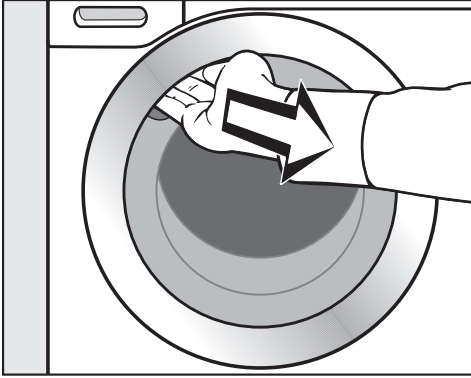

- Agarre na pega da porta e puxe para abrir a porta.

Antes de colocar a roupa na máquina verifique se existem objetos estranhos ou algum animal dentro do tambor.

No caso de quantidade de carga máxima, o consumo de energia e de água será o mais baixo em relação à quantidade de carga total. Uma sobrecarga reduz o resultado de lavagem e promove a formação de vincos.

- Coloque a roupa no tambor desdobrada e solta.

As peças de vários tamanhos aumentam o efeito de lavagem e distribuem-se melhor durante a centrifugação.

Dica: No menu pendente, surge a indicação do volume de carga do programa selecionado.

Fechar a porta

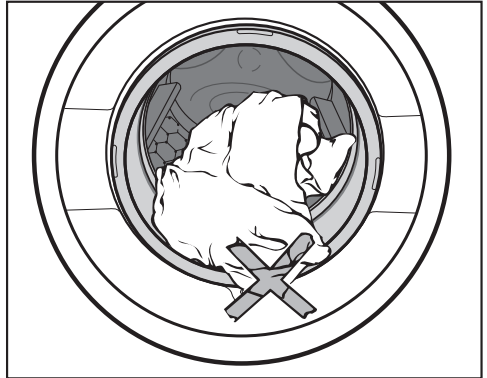

- Verifique se não ficou nenhuma peça de roupa presa entre a borracha do óculo e a porta.

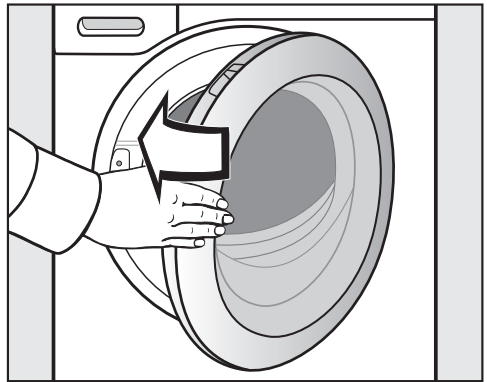

- Feche a porta com balanço suave.

5. Adicionar detergente

A máquina de lavar roupa oferece diferentes possibilidades de adicionar detergente.

TwinDos

Esta máquina de lavar roupa está equipada com o sistema TwinDos.

O TwinDos tem de ser ativado, tal como no capítulo «Primeira colocação em funcionamento».

Modo de funcionamento do UltraPhase 1 e Ultraphase 2

O UltraPhase 1 é um detergente líquido, que dissolve a sujidade e remove as nódoas mais comuns. O UltraPhase 2 é um produto de branqueamento e remove nódoas mais entranhadas. Ambos os produtos são doseados para fases diferentes do processo de lavagem e para resultados perfeitos. O UltraPhase 1 e o UltraPhase 2 lavam tecidos brancos e de cor. O UltraPhase 1 e o Ultraphase 2 podem ser adquiridos em embalagens descartáveis através da loja online Miele (shop.miele.pt) ou nos agentes Miele.

Ativar a dosagem TwinDos

A dosagem TwinDos é ativada automaticamente em todos os programas, nos quais é possível uma dosagem.

Dica: As quantidades de dosagem dos detergentes estão pré-selecionadas. No caso de uma forte formação de espuma, pode reduzir a quantidade de dosagem por meio do menu  Regulações, Desen. programa, TwinDos.

Alterar a dosagem TwinDos

Pode alterar a composição de cor proposta.

- Toque na tecla sensora TwinDos e seleccione a composição de cores.

Desativar a dosagem TwinDos

- Toque na tecla sensora TwinDos.
- Toque na tecla sensora Desat..



Uso de outros produtos para remoção de nódoas

Se usar produto adicional para a remoção de nódoas, existem as seguintes possibilidades:

- Uso das cápsulas Booster e ativação da dosagem de cápsula.
- Adicione produto tira-nódoas no compartimento  da gaveta de detergentes.

Grau de sujidade

A sujidade da roupa é dividida em três graus:

-  Pouco
Sem sujidade ou nódoas visíveis
-  Normal
Sujidade visível e/ou poucas nódoas visíveis
-  Muito suja
Sujidade e/ou nódoas claramente visíveis

A quantidade de dosagem de detergente por meio da TwinDos e a quantidade de água na lavagem são definidas em relação ao grau de sujidade  Normal.

■ Toque na tecla sensora TwinDos, para selecionar um outro grau de sujidade.

A quantidade de detergente e a quantidade de água para enxaguagem são ajustadas ao grau de sujidade.

Em alguns programas não é possível selecionar o grau de sujidade. Esses programas foram projetados para lavagem de roupa com sujidade leve.

5. Adicionar detergente

Gaveta de detergente

Podem ser utilizados todos os detergentes adequados para máquinas de lavar roupa domésticas. Siga as indicações de uso e de dosagem mencionadas na embalagem do produto.

Assegure-se de que a dosagem TwinDos está desativada.

Encher com detergente

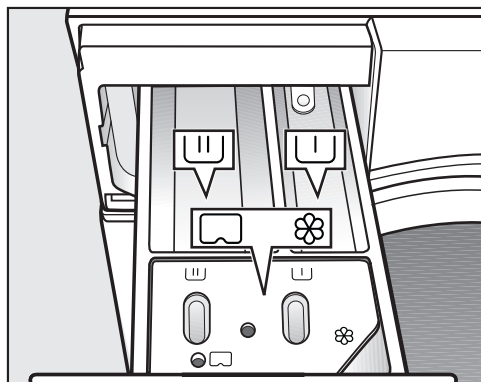

- Puxe a gaveta de detergente e adicione detergente nos compartimentos.

U Detergente para a pré-lavagem.

U Detergente para a lavagem principal e para pô de molho

⊗ Amaciador, goma em pó, goma líquida ou cápsula

Encher com amaciador

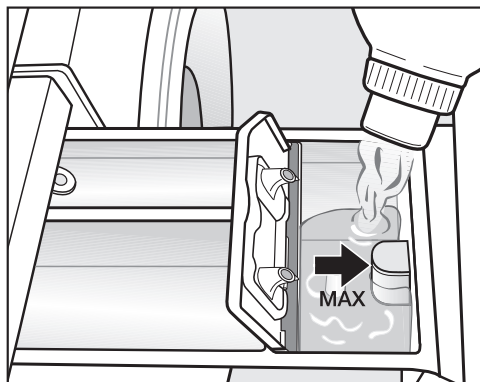

- Adicione o amaciador ou a goma no compartimento ⊗. **Observe a altura de enchimento máxima.**

O produto entra na máquina durante o último ciclo de enxaguagem. No final do programa de lavagem, fica uma quantidade residual de água no compartimento ⊗.

Efetue a limpeza da gaveta de detergente, em especial do sifão, após várias utilizações da adição automática de goma ou produto amaciador.

5. Adicionar detergente

Dicas de dosagem

Na dosagem de detergente, tenha em conta o grau de sujidade da roupa e a quantidade carregada. No caso de quantidades pequenas de roupa, reduza a quantidade de detergente (por exemplo, para meia carga, aprox. $\frac{1}{3}$ a menos).

Quantidade insuficiente de detergente:

- faz com que a roupa não fique bem lavada e, com o tempo, fique encardida.
- promove a formação de bolor na máquina de lavar roupa.
- faz com que a gordura que não seja removida totalmente da roupa.
- promove depósitos de calcário nas resistências.

Demasiado detergente

- provoca resultados fracos em termos de lavagem, enxaguagem e centrifugação.
- promove um consumo de água mais elevado devido a um ciclo adicional de enxaguagem, ativado automaticamente
- promove uma sobrecarga do ambiente.

Utilização de detergentes líquidos com pré-lavagem

A utilização de detergentes líquidos na lavagem principal, no caso de pré-lavagem ativada, não é possível.

Use a dosagem TwinDos para a lavagem com a pré-lavagem ativada.

Adição de pastilhas de detergente

Insira as pastilhas de detergente **sempre** diretamente no tambor. Uma adição na gaveta de detergente não é possível.

Para informações detalhadas sobre detergentes e dosagem, consulte o capítulo «Detergentes».

5. Adicionar detergente

Dosagem de cápsulas

Se tiver selecionado *CapDosing* na seleção do programa, o detergente é doseado através da cápsula para este programa de lavagem.

Apenas pode ser selecionada uma cápsula para um programa de lavagem.

Existem cápsulas com 3 conteúdos diferentes:

- ☼ = Produto de tratamento para têxteis (p. ex., amaciador, produto impermeabilizante)
- ☼ = Aditivos (p. ex., reforço de detergente)
- ☼ = Detergente (só para a lavagem principal)

Dependendo da regulação que tenha sido selecionada, o detergente, o aditivo ou o produto de tratamento é doseado através das cápsulas.

Uma cápsula contém sempre a quantidade certa para uma lavagem.

As cápsulas podem ser obtidas na loja online Miele, nos serviços ou Agentes Miele.

⚠ Perigo para a saúde através de cápsulas.

Os ingredientes das cápsulas podem representar um perigo para a saúde se entrarem em contacto com a pele ou se forem ingeridos.

Mantenha as cápsulas fora do alcance das crianças.

Colocar a cápsula

- Abra a gaveta de detergentes.

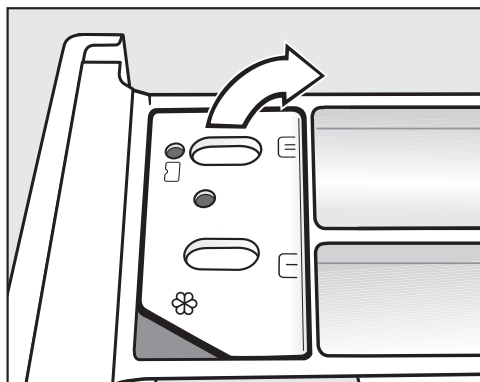

- Abra a tampa do compartimento ☼/☼.

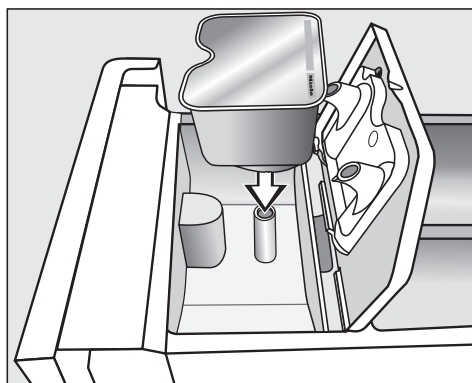

- Pressione a cápsula.

5. Adicionar detergente

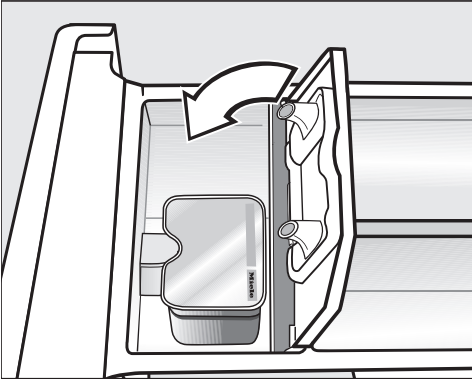

- Feche a tampa e pressione-a.
- Feche a gaveta de detergente.

A cápsula é aberta ao ser encaixada no compartimento da gaveta de detergentes. Se a cápsula for retirada da gaveta sem ter sido utilizada, o conteúdo pode verter. Elimine a cápsula aberta.

O conteúdo da cápsula existente na gaveta de detergentes será adicionado ao programa de lavagem no momento certo.

A entrada de água para o compartimento ☼ é feita através da cápsula durante a dosagem de cápsulas. Não adicione o amaciador adicional no compartimento ☼.

- No final da lavagem, retire a cápsula vazia.

Por motivos técnicos, fica sempre um pouco de água no compartimento.

6. Iniciar programa

Iniciar programa

Quando a tecla sensora *Start/Stop* acende de forma intermitente, o programa pode ser iniciado.

- Toque na tecla sensora *Start/Stop*.

A porta é bloqueada e o programa de lavagem é iniciado.

No visor, é indicado o estado do programa.

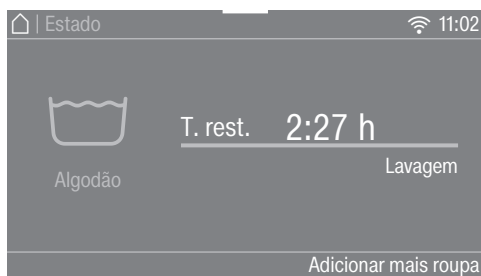

A máquina de lavar roupa informa-o sobre a respetiva fase do programa alcançada e o tempo de duração restante do programa.

Se a pré-seleção de início tiver sido selecionada, esta é indicada no visor.

A iluminação do tambor apaga-se após o início do programa.

Poupança de energia

Após 10 minutos, os indicadores ficam escuros. A tecla sensora *Start/Stop* acende intermitentemente.

Pode voltar a ligar os indicadores:

- Toque na tecla sensora *Start/Stop* (isto não possui qualquer efeito num programa a decorrer).

Adicionar roupas durante o decorrer do programa (AddLoad)

É possível adicionar e retirar roupa a qualquer momento.

- Toque na tecla sensora *Adicionar mais roupa*.

No visor surge:

⋮ Espere

O programa de lavagem é suspenso e a porta desbloqueada.

No visor aparece:

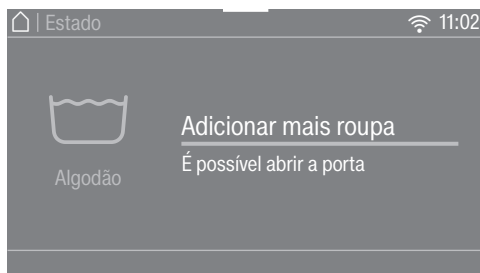

- Abra a porta e adicione ou retire a roupa.

- Feche a porta.

- Toque na tecla sensora *Start/Stop*.

O programa de lavagem continua.

Geralmente, não é possível adicionar ou retirar roupa quando:

- a temperatura da água com detergente estiver acima dos 55 °C
- o nível da água no tambor excede um determinado valor

7. Fim do programa

Fim do programa

Na fase antirruuga, a porta ainda está bloqueada e no visor surge Fim/Proteção antirruugas e Desbloquear com «Start/Stop».

- Toque na tecla sensora *Start/Stop*. A porta é desbloqueada.

A iluminação do tambor é ativada.

Dica: Após terminar a fase antirruuga, a porta é automaticamente desbloqueada.

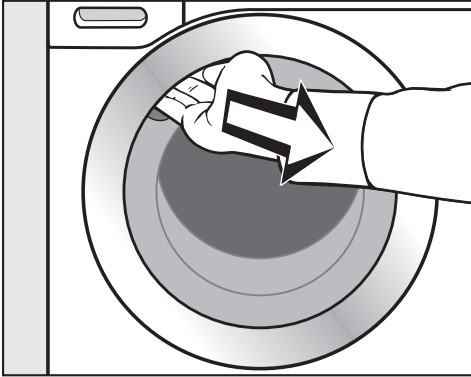

- Agarre na zona côncava do puxador e puxe a porta.
- Retire a roupa.

As peças de roupa que fiquem na máquina podem encolher ou ficar danificadas na próxima lavagem. Retire as peças do tambor.

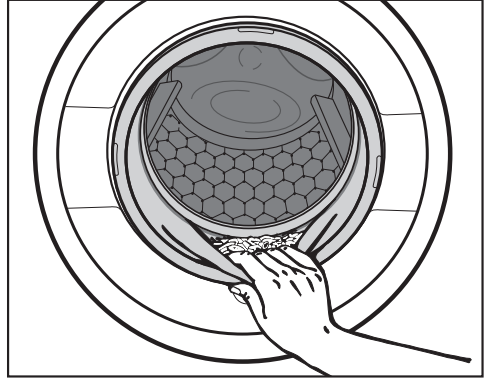

- Verifique se existem objetos estranhos na dobra da borracha do óculo da porta.

Dica: Mantenha a porta entreaberta para que o tambor possa secar.

- Desligue a máquina através da tecla .
- Retire a cápsula vazia do compartimento da gaveta de detergentes caso tenha sido utilizada.

Dica: Mantenha a gaveta de detergentes entreaberta para que possa secar.



Centrifugação

Velocidade de centrifugação final no programa de lavagem

Ao selecionar o programa, aparece indicado no visor a velocidade de centrifugação ideal para o programa de lavagem.

Em alguns programas de lavagem, é selecionável a velocidade de centrifugação mais elevada.

Na tabela, está indicada a velocidade de centrifugação selecionável mais elevada.

Programa	U/min
Algodão	1600
ECO 40-60	1600
Fibras	1200
Roupa delicada	900
QuickPowerWash	1600
Automático plus	1400
Lãs 	1200
Sedas 	600
Expresso 20	1200
Camisas	900
Gangas	900
Roupa escura	1200
Roupa desporto	1200
Sapatos de desporto	600
Outdoor	800
Impermeabilizar	1000
Penas	1200
Edredões de penas	1200
Almofadas	1200
Algodão higiene	1600
Cortinados	600
Têxteis novos	1200
Só enxaguagem	1600
Goma	1200
Despejo/Centrifugação	1600
Algodão 	1400
Limpeza da máquina	600

Desativar centrifugação final (fim do enxaguamento)

- Selecione o extra Fim enxaguagem.

No fim do enxaguamento, a roupa permanece dentro de água após o último ciclo de enxaguamento. Deste modo, a formação de vincos é reduzida se a roupa não for tirada da máquina imediatamente após o fim do programa.

Concluir o programa com centrifugação

As rotações ideais para o programa de lavagem são reguladas. Pode alterar as rotações.

- Toque na tecla sensora Modificar rotações.
- Selecione as rotações desejadas.
- Inicie a centrifugação final com a tecla sensora *Start/Stop*.

Concluir o programa sem centrifugação

- Toque na tecla sensora Modificar rotações.
- Selecione as rotações 0 rpm (sem centrifugação).
- Toque na tecla sensora *Start/Stop*.

Rotação de lavagem

A roupa é centrifugada após a lavagem principal e entre as enxaguagens. Se reduzir a velocidade de centrifugação final, a velocidade de centrifugação entre as enxaguagens também é reduzida.

Desativar a rotação de lavagem e a centrifugação final

- Toque na tecla sensora Rotações.
- Selecione a regulação 0 r.p.m..



A água é esgotada após a última enxaguagem e a fase antiruga é ativada.

Nesta configuração, será efetuada uma enxaguagem adicional em alguns programas.

Lista de programas

Algodão		90 °C até frio	máximo 9,0 kg
Artigo	T-shirts, roupa interior, toalhas e guardanapos, etc., tecidos em algodão, linho ou tecidos mistos		
Dica	No caso de requisitos de higiene especiais, selecione a regulação de temperatura de 60 °C ou superior.		
Indicação para institutos de teste:			
Algodão 20 °C: programa para roupa de algodão ligeiramente suja			
Programa de teste para cumprimento da norma jurídica da UE relativa ao design ecológico n.º 2019/2023.			
ECO 40-60		máximo 9,0 kg	
Artigo	para roupa de algodão com sujidade normal		
Dica	Num ciclo de lavagem pode ser lavado uma carga com roupa de algodão mista para temperaturas de 40° e 60 °C. O programa é o mais eficiente para a lavagem de roupa de algodão em termos de consumo de energia e água.		
Indicação para institutos de teste:			
Programa de teste para cumprimento da norma jurídica UE relativa ao design ecológico n.º 2019/2023 e etiquetagem energética de acordo com o Regulamento n.º2019/2014.			
Durantes os testes de comparação, a dosagem TwinDos deve estar desligada.			
Fibras		60 °C até frio	máximo 4,0 kg
Artigo	Têxteis com fibras sintéticas, tecido misto ou algodão com fibras		
Dica	Reduzir a velocidade de centrifugação final em caso de têxteis sensíveis a vincos.		
Roupa delicada		60 °C até frio	máximo 3,0 kg
Artigo	Para têxteis sensíveis de fibras sintéticas, tecidos mistos, viscose		
Dica	Desativar a velocidade de centrifugação no caso de têxteis sensíveis a vincos.		

Lista de programas

QuickPowerWash		60 °C–40 °C	máximo 4,0 kg
Artigo	Para têxteis com pouca sujidade ou normal, que também podem ser lavados no programa <i>Algodão</i>		
Dica	A roupa é cuidadosamente lavada de forma especialmente rápida através de um humedecimento especial e de um ritmo de lavagem especial.		
Automático plus		40 °C até frio	máximo 6,0 kg
Artigo	Itens de roupa separados por cores de tecido para os programas <i>Algodão</i> e <i>Fibras</i>		
Dica	Para cada item de roupa, é sempre alcançado o melhor tratamento delicado e efeito de lavagem possíveis através de parâmetros de lavagem automaticamente ajustados (p. ex., nível de água, ritmo de lavagem e perfil de centrifugação).		
Lãs 		40 °C até frio	máximo 2,0 kg
Artigo	Têxteis de lã ou com mistura de lã		
Dica	Ter em atenção a velocidade de centrifugação final em caso de têxteis sensíveis a vincos.		
Sedas 		30 °C até frio	máximo 1,0 kg
Artigo	Sedas e todos os têxteis de lavagem à mão que não contenham lã		
Dica	Lavar os collants e soutiens num saco de roupa.		
Expresso 20		40 °C até frio	máximo 3,5 kg
Artigo	Têxteis em algodão que foram pouco usados ou que apresentem menor sujidade		
Dica	O Extra <i>Quick</i> é automaticamente ativado.		

Lista de programas

Camisas		60 °C até frio	máximo 1,0 kg/2,0 kg
Artigo	Camisas e blusas em algodão e tecidos mistos		
Dica	<ul style="list-style-type: none"> - Tratar previamente os colarinhos e os punhos de acordo com a sujidade. - Para camisas e blusas em seda, utilizar o programa <i>Sedas</i>. - Se o extra predefinido <i>Alisar extra</i> estiver desativado, a carga máxima aumenta para 2,0 kg. 		
Gangas		60 °C até frio	no máximo, 3,0 kg
Dica	<ul style="list-style-type: none"> - As gangas devem ser lavadas do avesso. - Muitas vezes, as gangas «desbotam» durante a primeira lavagem. Por isso, lavar os itens claros e escuros em separado. - Antes da lavagem, fechar botões e fechos de correr. 		
Roupa escura		60 °C até frio	no máximo, 3,0 kg
Artigo	Peças de roupa preta ou escura em algodão, tecidos mistos		
Dica	Lavar do avesso.		
Roupa desporto		60 °C até frio	máximo 3,0 kg
Artigo	Vestuário de desporto e Fitness como malhas e calças, vestuário de desporto em microfibras e velo		
Dica	<ul style="list-style-type: none"> - Não utilizar amaciador - Observar as indicações da etiqueta de conservação do fabricante 		
Sapatos de desporto		40 °C até frio	máximo 2 pares de sapatos
Artigo	Apenas sapatos de desporto (sem calçado de couro)		
Dica	<ul style="list-style-type: none"> - Observar as indicações da etiqueta de conservação do fabricante. - Antes da lavagem, remover a sujidade maior com uma escova. - Feche os fechos de correr. - Não utilizar amaciador. - Para secar na máquina de secar roupa, utilizar o cesto de secagem. 		

Lista de programas

Outdoor		40 °C até frio	máximo 2,5 kg
Artigo	Têxteis funcionais como casacos outdoor e calças com membrana como Gore-Tex®, SYMPATEX®, WINDSTOPPER® etc.		
Dica	<ul style="list-style-type: none">- Fechar os fechos de velcro e os fechos de correr- Não utilizar amaciador- Se necessário, os têxteis outdoor podem ser submetidos a um pós-tratamento no programa <i>Impermeabilizar</i>. Não se recomenda uma impermeabilização após cada lavagem.		
Impermeabilizar		40 °C	máximo 2,5 kg
Artigo	Para pós-tratamento de têxteis de microfibras, roupa de esqui ou toalhas e guardanapos de fibra predominantemente sintética, de modo a obter um efeito repelente de sujidade e água		
Dica	<ul style="list-style-type: none">- Os artigos devem estar lavados de fresco e centrifugados ou secos.- Para alcançar um efeito ideal, recomenda-se um pós-tratamento térmico. Pode ser feito um pós-tratamento térmico secando na máquina de lavar roupa ou passando a ferro.		
Penas		60 °C até frio	máximo 2,0 kg
Artigo	Casacos, sacos cama, almofadas e outros têxteis com enchimento de penas		
Dica	<ul style="list-style-type: none">- Para evitar a formação excessiva de espuma, retirar o ar da roupa antes da lavagem. Para isso, introduzir a roupa num saco de lavagem estreito ou amarrar a peça com uma fita lavável.- Observar a etiqueta de conservação		

Lista de programas

Edredões de penas		60 °C até frio	máximo 2,5 kg 1 edredão de penas de 2,20 m x 2,00 m
Artigo	Edredões e almofadas com enchimento de penas		
Dica	<ul style="list-style-type: none"> - Para evitar a formação excessiva de espuma, retirar o ar da roupa antes da lavagem. Para isso, introduzir a roupa num saco de lavagem estreito ou amarrar a peça com uma fita lavável. - Observar a etiqueta de conservação 		
Almofadas		60 °C até frio	2 almofadas (40 x 80 cm) ou 1 almofada 80 x 80 cm
Artigo	Almofadas laváveis com enchimento sintético		
Dica	<ul style="list-style-type: none"> - Para evitar a formação excessiva de espuma, retirar o ar da roupa antes da lavagem. Para isso, introduzir a roupa num saco de lavagem estreito ou amarrar a peça com uma fita lavável. - Observar a etiqueta de conservação 		
Algodão higiene		90 °C até 60 °C	no máximo 9,0 kg
Artigo	Tecidos em algodão ou linho, que estejam em contacto direto com a pele ou que sejam utilizados para requisitos de higiene especiais, como p. ex. roupa interior, roupa de cama, produtos de revestimento.		
Dica	<ul style="list-style-type: none"> - Remoção segura de vírus e bactérias em combinação com o extra <i>AllergoWash</i> e dosagem de detergente através do TwinDos com UltraPhase1 e 2. Testado e comprovado pela Escola Superior Albstadt-Sigmaringen. - Tempos de retenção de temperatura mais longos do que no programa <i>Algodão</i>. - Observar a etiqueta de conservação do fabricante. 		
Cortinados		40 °C até frio	máximo 2,0 kg
Artigo	Cortinados que foram declarados pelo fabricante como laváveis na máquina		
Dica	<ul style="list-style-type: none"> - Para remover pó, o extra <i>Pré-lavagem</i> é automaticamente selecionado. - Reduzir a velocidade de centrifugação ou desativar no caso de cortinados que sensíveis a vincos. - Retirar as argolas do cortinado 		

Lista de programas

Têxteis novos		40 °C até frio	máximo 2,0 kg
Artigo	Têxteis novos em algodão, fibras sintéticas e tecidos turcos novos		
Dica	Os resíduos de fabrico são eliminados dos tecidos.		
Só enxaguagem			máximo 8,0 kg
Artigo	Para enxaguar têxteis lavados à mão		
Dica	Respeitar a velocidade de centrifugação final para têxteis sensíveis a vincos.		
Goma			máximo 8,0 kg
Artigo	Toalhas de mesa, guardanapos, roupas e aventais que tenham de ser tratados com goma		
Dica	<ul style="list-style-type: none"> - Respeitar a velocidade de centrifugação final para têxteis sensíveis a vincos. - As peças a tratar com goma devem estar lavadas de fresco, mas não enxaguadas com amaciador. 		
Despejo/Centrifugação			-
Dica	<ul style="list-style-type: none"> - Despejo: colocar a velocidade a 0 rpm - Ter em atenção a velocidade regulada 		
Algodão <input type="checkbox"/>		<input type="checkbox"/> 60°C/ <input type="checkbox"/> 40°C	máximo 9,0 kg
Artigo	Roupa de algodão com sujidade normal		
Dica	<ul style="list-style-type: none"> - Estas regulações são as mais eficientes em relação ao consumo de água e energia para a lavagem de roupa de algodão. - Com <input type="checkbox"/>60°C, a temperatura de lavagem alcançada é inferior a 60 °C, a eficiência de lavagem corresponde ao programa Algodão 60°C. 		
Indicação para institutos de teste:			
Programas de teste conforme a EN 60456 e rotulagem energética conforme o Regulamento 1061/2010			
Durante os testes de comparação, a dosagem TwinDos deve estar desligada.			

Lista de programas





Manutenção

Existem dois programas de manutenção para a máquina de lavar roupa.























1. Limpeza da máquina para a limpeza da máquina de lavar roupa.
2. Manutenção «TwinDos» para a manutenção dos compartimentos TwinDos ①/②. Informações mais detalhadas encontram-se no capítulo «Limpeza e Manutenção», secção «Manutenção TwinDos».



Limpeza da máquina	85 °C	sem carga
<p>Devido às lavagens frequentes com temperaturas baixas, existe o risco de contaminação da máquina de lavar roupa.</p> <p>Ao limpar a máquina de lavar roupa, o número de germes, fungos e biofilme é significativamente reduzido e é evitada a formação de odores.</p>		
Dica	<ul style="list-style-type: none">- Obtenha os melhores resultados utilizando o produto de limpeza da máquina IntenseClean da Miele. Em alternativa, pode ser utilizado um detergente universal em pó.- Doseie o produto de limpeza da máquina ou o detergente universal diretamente no tambor.- Não introduzir a roupa. A limpeza é feita com o tambor vazio.	





Símbolos de tratamento





Lavagem	
A temperatura indicada corresponde à temperatura máxima que pode ser selecionada para efetuar a lavagem desse artigo.	
	ritmo mecânico normal
	ritmo mecânico delicado
	ritmo mecânico muito delicado
	Lavagem à mão
	não lavável



Exemplo para seleccionar o programa

Programa	Símbolos de tratamento
Algodão	     
Fibras	    
Roupa delicada	 
Lãs 	
Sedas 	
Expresso 20	 
Automático plus	   

Secagem	
	temperatura normal
	temperatura reduzida
	não indicado para máquina de secar roupa

Engomar e passar na calandra	
	aprox. 200 °C
	aprox. 150 °C
	aprox. 110 °C
	Engomar com vapor pode causar danos irreversíveis.
	Proibido engomar/passar na calandra

Limpeza profissional	
	Limpeza com solventes químicos. A letra corresponde ao produto de limpeza.
	
	Limpeza húmida
	Proibida a limpeza a seco

Branquear	
	qualquer produto branqueador oxidante permitido
	apenas branqueamento oxigenado é permitido
	Proibido branquear

Extras

Pode adicionar extras aos programas de lavagem.

Quick

A sequência do programa é reduzida. A mecânica de lavagem e o consumo de energia aumentam.

Água plus

O nível da água aumenta durante a lavagem e o enxaguamento.

Pode manipular a altura do aumento do nível de água, tal como descrito no capítulo «Regulações», secção «Nível do Água plus».

Enxaguagem adicional

Para um resultado de enxaguamento particularmente bom, é possível ativar um enxaguamento adicional.

SingleWash





Permite a lavagem eficiente de uma quantidade de carga muito pequena (< 1 kg) num programa de lavagem normal. O tempo de lavagem é encurtado.

Observe as seguintes recomendações:

- Utilize detergente líquido.
- Reduza a quantidade de detergente para, no máximo, 50% do valor indicado para 1/2 carga.

Alisar extra

Para a reduzir a formação de vincos, a roupa é alisada no final do programa. Para um resultado ideal, reduza a quantidade máxima de carga para 50%. Observe as indicações no visor. Quantidades de carga pequenas melhoram o resultado final.

O vestuário tem de ser adequado para a secagem   e resistente ao engomar  .

Pré-lavagem

Para remover a sujidade maior como, p. ex., pó, areia.

Pré-lavagem extra

Para têxteis com sujidade particularmente intensa e com muitas nódoas à base de proteínas.





Pode escolher entre um tempo de pré-lavagem extra 30 minutos a 6 horas em passos de 30 minutos, tal como descrito no capítulo «Regulações».

A regulação de fábrica é de 30 minutos.

Intensivo

Para roupa com sujidade particularmente intensa e resistente. Devido a um reforço da mecânica de lavagem e à utilização de mais energia de aquecimento, o efeito de limpeza aumenta.

AllergoWash

No caso de requisitos de higiene acrescidos para os itens de roupa. Ao aumentar o consumo de energia, os tempos de manter a temperatura são prolongados e, ao aumentar o nível de água, também aumenta o efeito de lavagem. O item de roupa tem de ser adequado para a secagem   e resistente ao engomar  .

Extra delicado

O movimento do tambor e o tempo de lavagem são reduzidos. Os tecidos ligeiramente sujos são cuidadosamente lavados.

Extra silencioso

A emissão de ruído é reduzida durante o programa de lavagem. Use esta função quando pretender lavar nas horas de repouso. A velocidade da centrifugação final é regulada automaticamente para  (fim de enxaguamento). A duração do programa é prolongada.

Fim da enxaguagem

A roupa permanece na água após o último ciclo de enxaguamento. Deste modo, a formação de vincos é reduzida se a roupa não for tirada da máquina imediatamente após o fim do programa.

Nem todas as opções extras, podem ser seleccionadas nos vários programas de lavagem. Uma opção extra não permitida para o programa de lavagem não emite luz regulada e não pode ser ativada por contacto. Uma lista oferece a tabela «Lista de programas de lavagem - extras».

Lista de programas de lavagem - extras

	Quick	Água plus	Enxaguagem adicional	SingleWash	Alisar extra
Algodão	●	●	●	●	●
ECO 40-60	-	-	-	-	-
Fibras	●	●	●	●	●
Roupa delicada	●	●	●	●	●
QuickPowerWash	✓	-	-	●	●
Automático plus	●	●	●	●	●
Lãs 🧶	-	-	-	●	-
Sedas 🧶	-	-	-	●	-
Expresso 20	✓	-	-	-	●
Camisas	●	●	●	●	✓
Gangas	●	●	●	●	●
Roupa escura	●	●	●	●	✓
Roupa desporto	●	●	●	●	●
Sapatos de desporto	-	●	-	-	-
Outdoor	●	●	●	-	-
Impermeabilizar	-	-	-	-	-
Penas	●	●	●	-	-
Edredões de penas	●	●	●	-	-
Almofadas	●	●	●	-	-
Algodão higiene	●	●	●	-	●
Cortinados	●	●	●	-	●
Têxteis novos	-	●	●	●	●
Só enxaguagem	-	●	-	-	-
Goma	-	●	-	-	-
Algodão ◀	●	●	●	●	●

Lista de programas de lavagem - extras

Pré-lavagem	Pré-lavagem extra	Intensivo	Allergo-Wash	Extra delicado	Extra silencioso	Fim da enxaguagem
●	●	●	●	●	●	●
-	-	-	-	-	-	-
●	●	●	●	●	●	●
●	●	-	●	●	●	●
-	-	-	-	-	-	●
●	●	-	●	●	●	●
-	-	-	-	-	●	●
-	-	-	-	-	●	●
-	-	-	-	-	-	●
●	●	-	●	●	●	●
●	●	-	●	●	●	●
●	●	-	●	●	●	●
●	●	-	●	●	●	●
-	-	-	-	-	●	●
●	●	-	-	●	●	●
-	-	-	-	-	-	●
●	-	-	●	●	●	●
●	-	-	●	●	●	●
●	●	-	●	●	●	●
✓	-	-	●	●	●	●
-	-	-	-	●	●	●
-	-	-	-	-	-	●
-	-	-	-	-	-	●
●	●	●	●	●	●	●



● = selecionável

✓ = ligado automaticamente

- = não selecionável

Desenrolar do programa

	Lavagem principal		Enxaguagem		Centrifugação
	Nível de água	Ritmo de lavagem	Nível de água	Enxaguagens	
Algodão		(A)		2-5 ^{1,2,3}	✓
ECO 40-60		(A)		2-3 ²	✓
Fibras		(B)		2-4 ^{2,3}	✓
Roupa delicada		(C)		2-4 ^{2,3}	✓
QuickPowerWash		(A)		2	✓
Automático plus		(A) (B)		2-4 ^{2,3}	✓
Lãs		(E)		2	✓
Sedas		(E)		2	✓
Expresso 20		(A)		1	✓
Camisas		(C)		3-4 ³	✓
Gangas		(B)		2-4 ^{2,3}	✓
Roupa escura		(B)		3-5 ^{2,3}	✓
Roupa desporto		(C)		2-3 ³	✓
Sapatos de desporto		(D)		2	✓
Outdoor		(C)		3-4 ³	✓
Impermeabilizar	-	(B)		1	✓
Penas ⁴		(C)		3-4 ³	✓
Edredões de penas		(C)		3-4 ³	✓
Almofadas ⁴		(C)		3-4 ³	✓
Algodão higiene		(A)		2-5 ^{1,2,3}	✓
Cortinados		(C)		3-4 ³	✓
Têxteis novos		(B)		2-3 ³	✓
Só enxaguagem	-	-		2	✓
Goma		(B)	-	-	✓
Algodão		(A)		2-5 ^{2,3}	✓

-  = nível de água baixo
 = nível de água médio
 = nível de água elevado
Ⓐ = Ritmo intensivo
Ⓑ = Ritmo normal
Ⓒ = Ritmo sensitivo
Ⓓ = Ritmo oscilante
Ⓔ = Ritmo lavagem à mão
✓ = a efetuar
- = não se efetua

A máquina de lavar roupa possui um comando totalmente eletrónico com controlo automático de carga. A máquina calcula a quantidade de água necessária dependendo da quantidade de roupa e da capacidade de absorção da água da roupa.



As seqüências de programa descritas a seguir baseiam-se no programa base, com carga máxima.

Durante a lavagem, pode seguir através do visor a fase do programa que está a decorrer.

Particularidades no desenrolar do programa

Fase antirruga:

o tambor ainda se move durante até 30 minutos depois do término do programa, para evitar a formação de vincos.

Exceção: Nos programas *Lã*  e *Sedas*  tem lugar uma fase antirruga. A máquina de lavar roupa pode ser aberta a qualquer momento.

- 1) Ao seleccionar 60 °C de temperatura ou uma mais elevada, são efetuadas 2 enxaguagens. Ao seleccionar uma temperatura inferior a 60 °C, são efetuadas 3 enxaguagens.
- 2) Uma enxaguagem adicional é efetuada quando:
 - existe muita espuma no tambor;
 - a velocidade de centrifugação final é inferior a 700 r.p.m.
- 3) Uma enxaguagem adicional é efetuada quando:
 - Seleção da opção extra *Enxaguagem adicional*
- 4) Centrifugação gradual elevada: antes da lavagem é efetuada uma centrifugação gradual elevada, para retirar o ar do enchimento. Aqui, a água corre por meio da câmara  para a lavagem principal.

Desenrolar do programa

PowerWash

O processo de lavagem PowerWash desenvolvido pela Miele é utilizado nos seguintes programas de lavagem:

- Algodão (no caso de quantidades de carga pequenas e médias)
- ECO 40-60 (no caso de quantidades de carga pequenas e médias)
- Fibras
- Camisas
- Automático plus
- Roupa delicada
- Algodão  (no caso de quantidades de carga pequenas e médias)

Modo de funcionamento



Nos processos de lavagem habituais é utilizada mais água do que aquela que a roupa pode absorver. Este volume total de água tem de ser aquecido.

Nos processos de lavagem com PowerWash, é utilizado apenas um pouco mais de água do que aquela que a roupa pode absorver. A água não absorvida pela roupa aquece o tambor e é constantemente pulverizada para a roupa. Deste modo, o consumo de energia é reduzido.

Ativação

O processo de lavagem PowerWash é ativado **automaticamente** nos programas mencionados.

Nas seguintes condições, o processo de lavagem PowerWash não é executado:

- a velocidade de centrifugação final selecionada é menor que 600 rpm
- a dosagem de cápsulas está selecionada para a lavagem principal (, )
- a temperatura de lavagem ultrapassa os 60 °C
- estão selecionados extras como p. ex. *Pré-lavagem* ou *Água plus*
- encontra-se uma maior quantidade de carga no programa *Algodão*

Caraterísticas especiais

- **A fase de humedecer a roupa**
No início do programa de lavagem, a máquina de lavar centrifuga algumas vezes. Durante a centrifugação, a água extraída pela centrifugação é novamente pulverizada na roupa de modo a obter uma penetração de humidade ideal na roupa.



No final da fase de humedecimento, é ajustado o nível de água ideal. A máquina esgota a água se for necessário e adiciona um pouco de água fria.
- **Ruído na fase de aquecimento**
Durante o aquecimento da roupa e do tambor podem ocorrer ruídos fora do comum (borbulhar).

Alterar programa (segurança para crianças)

A alteração do programa, da temperatura, da velocidade de centrifugação ou dos extras selecionados não é possível após a ocorrência do arranque. Deste modo é evitada uma utilização não pretendida, p. ex. por crianças.

Se a máquina de lavar roupa for desligada no decorrer de um programa, a função Standby não desligará por completo a máquina de lavar roupa até passados 15 minutos. Ainda se pode encontrar água no tambor. Por isso, ainda estão ativadas funções de segurança.

Interromper o programa

- Desligue a máquina através da tecla .
- Ligue a máquina através da tecla  para continuar.

Cancelar o programa

O programa de lavagem pode ser cancelado logo após o início do programa.

- Toque na tecla sensora *Start/Stop*.

No visor, aparece:

 Pretende cancelar o programa?

- Selecione Sim.

No visor, aparece:

Programa cancelado.

A água de lavagem é esgotada.

- Espere até que a porta seja desbloqueada.
- Puxe a porta para abrir.
- Retire a roupa.

Selecione um outro programa.

- Feche a porta.
 - Selecione o programa pretendido.
 - Adicione eventualmente detergente na gaveta de detergentes.
 - Toque na tecla sensora *Start/Stop*.
- O novo programa tem início.

Programas favoritos

Criar favoritos

Um programa de lavagem compilado individualmente só pode ser gravado com um nome próprio.

Possibilidade 1

- O visor indica o menu principal. Toque na tecla sensora Favoritos.

O visor muda para o menu Favoritos.

Toque na tecla sensora Criar.

O visor muda para o menu Criar favoritos.

- Selecione o programa desejado.
- Selecione as regulações de programa desejadas.
- De seguida, selecione Guardar.
- Introduza um nome.

Possibilidade 2

Pode gravar o programa de lavagem desejado como favorito antes do início do programa.

- Antes do início do programa, toque na tecla sensora ☆ Memorizar.
- Introduza um nome.

Se já estiverem armazenados 12 favoritos, a tecla sensora Criar ou ☆ Memorizar deixa de ser exibida. Elimine os favoritos existentes para criar novos favoritos.

Introduzir nomes

Selecione nomes curtos e concisos.

- Toque na letra ou carácter pretendido.
- Confirme com a tecla sensora Guardar.

O programa de lavagem foi guardado nos favoritos.

Alterar os favoritos

Pode atribuir um nome ao programa favorito, ou eliminá-lo.

- No menu principal toque na tecla sensora Favoritos.
- Toque no programa favorito que deseja alterar até que o menu de contexto seja aberto.
- Selecione Renomear, Eliminar ou Mover.

Assistente de lavagem

O assistente de lavagem ajuda-o na lavagem de peças de roupa e vestuário com diferentes instruções de tratamento. Através da escolha de artigos, é compilado um programa de lavagem adequado às seus itens de roupa.

- Navegue para a segunda página do menu principal.
- Toque na tecla sensora Assistente de lavagem.

O visor exibe uma lista de artigos.

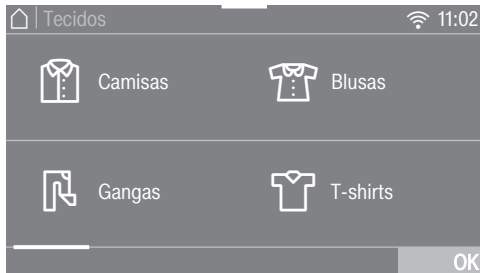

- Toque na tecla sensora do artigo que corresponde às suas peças de roupa.

O artigo selecionado é marcado a cor-de-laranja. Pode selecionar vários artigos.

Na seleção de alguns artigos, são-lhe apresentadas dicas úteis.

- Confirme com a tecla sensora OK.
- Siga as restantes indicações no visor.

Por fim, o visor mostra-lhe um resumo dos parâmetros selecionados.

- Confirme com a tecla sensora OK ou seleccione *Alterar*, se pretender alterar algo na seleção.

O programa adaptado à sua roupa está pronto a ser iniciado.

Dica: Pode selecionar regulações de programas individuais, p. ex. *Extras*, antes de iniciar o programa.

Temporizador

Com o temporizador, pode seleccionar o tempo até ao início do programa ou ao fim do programa. Pode programar o início do programa no máximo com 24 horas de antecedência.

Regular o temporizador

- Toque na tecla sensora  Timer.
- Selecione a opção Pronto às ou Início às.
- Acerte as horas e os minutos e confirme através da tecla sensora OK.



Alterar o temporizador

Antes do início do programa, o tempo do temporizador pode ser alterado.

- Toque na tecla sensora  ou a tecla sensora.
- Altere, se pretendido, o tempo indicado e confirme com a tecla sensora OK.

Eliminar o temporizador

Antes do início do programa, o tempo do temporizador seleccionado pode ser eliminado.

- Toque na tecla sensora  ou .

No visor, o tempo do temporizador seleccionado aparece indicado.

- Toque na tecla sensora Eliminar.
- Confirme com a tecla sensora OK.

O tempo do temporizador seleccionado é eliminado.

Iniciar o temporizador

- Toque na tecla sensora *Start/Stop*.

A porta é bloqueada e no visor aparece o tempo até ao início do programa.

Após o início do programa, o tempo de pré-selecção do temporizador seleccionado pode ser alterado ou apagado por meio de uma interrupção do programa.

Agora pode iniciar o programa.

- Toque na tecla sensora Iniciar imediatamente.

SmartStart

Com o *SmartStart*, define um período de tempo, no qual a máquina de lavar roupa pode iniciar automaticamente. O início ocorre por meio de um sinal enviado pelo fornecedor de eletricidade, quando as tarifas e os horários são mais favoráveis.

Esta função está ativa, se a regulação *SmartGrid* estiver ligada.

O período que pode ser definido é entre 1 minuto e 24 horas. Neste período de tempo, a máquina de lavar roupa aguarda pelo sinal do fornecedor de eletricidade. Se não for enviado um sinal no período de tempo definido, a máquina de lavar roupa inicia o programa de lavagem.

Definir um período de tempo

Se nas regulações tiver sido ativada a função *SmartGrid*, após pressionar a tecla sensora ⌚ Timer, deixa de aparecer no visor Início às ou Pronto às, mas sim *SmartStart* até ou *SmartEnd* até (ver capítulo «Regulações, *SmartGrid*»).

O procedimento corresponde à definição do tempo na pré-seleção.

- Ajuste agora o tempo pretendido e confirme com a tecla sensora OK.
- Pressione a tecla sensora *Start/Stop* para dar início ao programa de lavagem com *SmartStart*.

O programa selecionado tem início automaticamente, logo que o fornecedor de eletricidade envie o sinal ou assim que o limite do tempo definido para iniciar o programa seja alcançado.

O procedimento para modificar e eliminar a função *SmartStart* é semelhante ao descrito no caso da pré-seleção.

Detergente

O detergente correto

Podem ser utilizados todos os detergentes adequados para máquinas de lavar roupa domésticas. Consulte as indicações sobre a dosagem do detergente mencionadas na embalagem do produto.

A dosagem depende:

- do grau de sujidade da roupa
- da quantidade de roupa
- do grau de dureza da água
Se não souber o grau de dureza da água, informe-se junto da companhia das águas.

Descalcificador

No grau de dureza II-III pode adicionar produto descalcificador para economizar detergente. A dosagem exata está mencionada na embalagem do produto. Primeiro adicione o detergente e depois o descalcificador.

Pode adicionar o detergente de acordo com o grau de dureza I.

Graus de dureza da água

Classe de dureza	Dureza total em mmol/l	Dureza alemã °d
macia (I)	0 – 1,5	0 – 8,4
média (II)	1,5 – 2,5	8,4 – 14
dura (III)	superior a 2,5	superior a 14

Doseador de detergente

Para dosear o detergente utilize o doseador fornecido pelo fabricante do respectivo detergente (por exemplo, dispensador em forma de bola), especialmente para dosear detergente líquido.

Recargas

Ao adquirir detergente e sempre que possível adquira recargas contribuindo assim para redução do volume de resíduos.

Produtos de tratamento

Amaciador

amacia a roupa e evita cargas estáticas durante a secagem no secador de roupa.

Goma sintética

dá forma à roupa.

Goma



dá forma à roupa.

Utilizar amaciador e goma em separado

A goma deve ser preparada de acordo com o indicado na embalagem.

Dica: Na enxaguagem com amaciador ativar o extra *Água plus*.

Dosagem por meio da gaveta de detergente

- Adicione o amaciador no compartimento  ou coloque uma cápsula.
- Adicione goma líquida/goma no compartimento  e a goma em pó ou goma viscosa no compartimento .
- Selecione o programa *Só enxaguagem*.
- Se necessário, corrija a velocidade de centrifugação.
- Ao utilizar uma cápsula, toque na tecla sensora *CapDosing* e ative a cápsula.
- Toque na tecla sensora *Start/Stop*.

Dosagem TwinDos

Um reservatório da dosagem automática tem de estar cheio com amaciador.

- Selecione o programa *Só enxaguagem*.
- Se necessário, corrija a velocidade de centrifugação.
- Toque na tecla sensora *TwinDos*.
- Toque na tecla sensora *Ativ.*, para ativar *TwinDos*.
- Toque na tecla sensora *Start/Stop*.

Descoloração/tingimento

 Danos devido a produtos descolorantes.

Os produtos descolorantes provocam corrosão na máquina de lavar roupa.

Não use produtos descolorantes na máquina de lavar roupa.







O tingimento na máquina de lavar só é permitido em medidas domésticas habituais. O sal usado durante o tingimento agride o aço inoxidável em caso de uso contínuo. Siga rigorosamente as especificações do fabricante do produto corante.

No caso de tingimento, selecione obrigatoriamente o extra *Água plus*.



Detergente

Recomendação de detergente Miele

Os detergentes Miele são especialmente desenvolvidos para o uso diário nas máquinas de lavar roupa Miele. Encontra informações adicionais sobre estes detergentes no capítulo «Detergentes de lavagem e tratamento».



	UltraPhase 1 e 2 Miele	Cápsulas Miele		
				
Algodão	✓	-	✓	✓
ECO 40-60	✓	-	✓	✓
Fibras	✓	-	✓	✓
Roupa delicada	✓	✓	✓	-
QuickPowerWash	✓	-	-	-
Automático plus	✓	-	✓	✓
Lãs 	-	✓	-	-
Sedas 	-	✓	-	-
Expresso 20	✓	-	✓	-
Camisas	✓	-	✓	✓
Gangas	✓	-	✓	-
Roupa escura	✓	✓	✓	-
Roupa desporto	-	✓	-	-
Sapatos de desporto	✓	-	-	✓
Outdoor	-	✓	-	-
Penas	-	✓	-	-
Edredões de penas	-	✓	-	-
Almofadas	✓	-	-	-
Algodão higiene	✓	-	✓	✓
Cortinados	✓	-	-	✓
Têxteis novos	✓	-	✓	-
Só enxaguagem	-	-	✓	-
Algodão 	✓	-	✓	✓

- ✓ Recomendação
- Nenhuma recomendação

-  Detergente especial (p. ex. WoolCare)
-  Produto de tratamento para têxteis (p. ex. amaciador)
-  Aditivo (p. ex. Booster)

Recomendações de detergente de acordo com o Regulamento (UE) n.º 1015/2010

As recomendações aplicam-se aos limites de temperatura, conforme indicado no capítulo «Lista de programas».

	Detergentes			
	universal	para roupa de cor	para roupa delicada e lãs	especial
Algodão	✓	✓	-	-
ECO 40-60	✓	✓	-	-
Fibras	-	✓	-	-
Roupa delicada	-	-	✓	-
QuickPowerWash	✓	✓	-	-
Automático plus	-	✓	-	-
Lãs 	-	-	✓	✓
Sedas 	-	-	✓	✓
Expresso 20	-	✓ ¹	-	-
Camisas	✓	✓	-	-
Gangas	-	✓ ¹	-	✓
Roupa escura	-	✓ ¹	-	✓
Roupa desporto	-	-	✓	✓
Sapatos de desporto	-	✓	-	-
Outdoor	-	-	✓	✓
Penas	-	-	✓ ¹	✓
Edredões de penas	-	-	✓ ¹	✓
Almofadas	-	-	✓ ¹	✓
Cortinados	✓ ²	-	-	✓
Têxteis novos	-	✓	-	-
Algodão 	✓	✓	-	-
Limpeza da máquina	✓ ²	-	-	✓

✓ Recomendação

- Nenhuma recomendação

1

Detergente líquido

2

Detergente em pó

Trocar o cartucho TwinDos

Um cartucho de detergente vazio é indicado no visor pela máquina de lavar roupa.

Preparar o cartucho

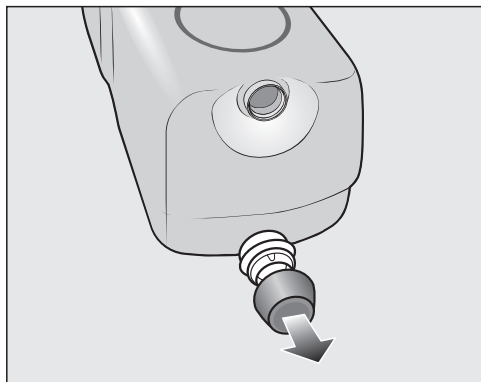

- Retire a tampa do cartucho.

ou

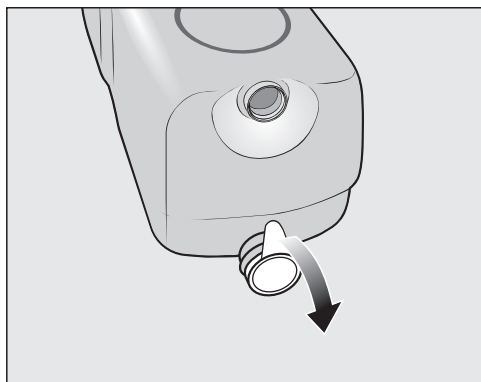

- Retire a película de selagem completa do cartucho.

 Risco de danos devido à película de selagem

Resíduos de película remanescentes podem levar a fugas no sistema TwinDos.

Retire a película de selagem completa no bocal de sucção antes de inserir o novo cartucho.

Substituir cartucho

- Ligue a máquina de lavar roupa.

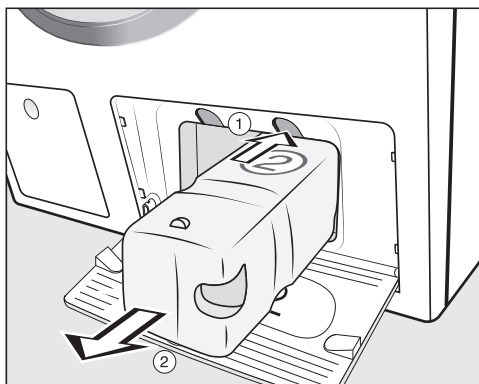

① Pressione o botão amarelo acima do cartucho para soltar o bloqueio.

② Retire o cartucho.

- Coloque um novo cartucho.

- Confirme as mensagens no visor.

O contador foi reposto para 0.

Limpeza exterior da máquina e do painel de comandos

⚠ Perigo de choque elétrico devido a alta tensão da rede.

No caso de a máquina de lavar roupa estar ligada, está disponível tensão de rede.

Antes de efetuar a limpeza e manutenção da máquina, desligue-a da corrente.

⚠ Danos devido à entrada de água.

A pressão de um jato de água pode conduzir água para a máquina de lavar roupa e danificar os componentes.

Não pulverize a máquina de lavar roupa com um jato de água.

- Limpe o exterior da máquina e o painel de comandos utilizando um produto de limpeza suave e no final seque bem com um pano macio.
- Efetue a limpeza do tambor com um produto adequado para aço inox.

⚠ Danos devido a produtos que contenham dissolventes

Os produtos que contenham dissolventes, produtos abrasivos, produtos de limpeza de vidros ou produtos multiusos podem provocar danos na superfície das peças plásticas e danificar outras peças.

Não use nenhum destes produtos.

Efetuar a limpeza da gaveta de detergente

A utilização de temperaturas de lavagem baixas e detergentes líquidos favorece a contaminação da gaveta de detergentes.

- Por motivos de higiene, lave regularmente a gaveta de detergentes, mesmo que utilize exclusivamente o TwinDos.

Remover a gaveta de detergente

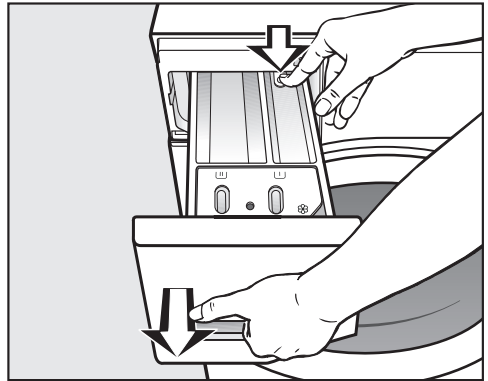

- Puxe a gaveta de detergentes até ao batente, pressione o bloqueio e retire a gaveta.
- Lave a gaveta de detergente com água quente.

Limpeza e manutenção

Limpeza do tubo de sucção e do canal

A goma líquida tem tendência a colar. O sifão no compartimento deixou de funcionar e o compartimento pode estar bloqueado.

Se utilizar com frequência goma líquida, efetue uma limpeza minuciosa do tubo de sucção e do canal de passagem.

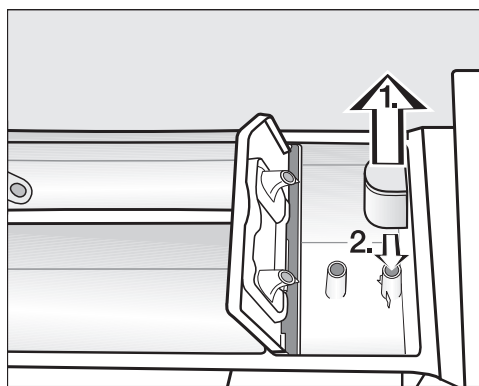

1. Puxe o sifão para fora do compartimento e lave-o debaixo de água quente corrente. Limpe igualmente o tubo onde o sifão se encaixa.
2. Volte a encaixar o sifão.

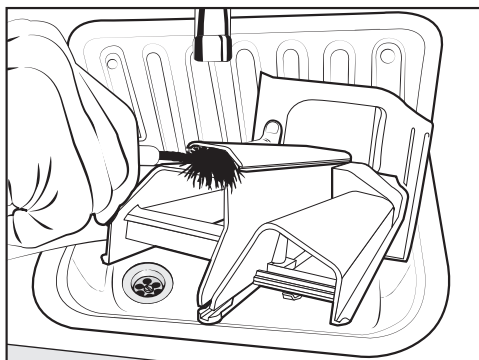

- Efetue a limpeza do canal de sucção do amaciador utilizando água quente e uma escova.

Efetuar a limpeza do encaixe da gaveta de detergente

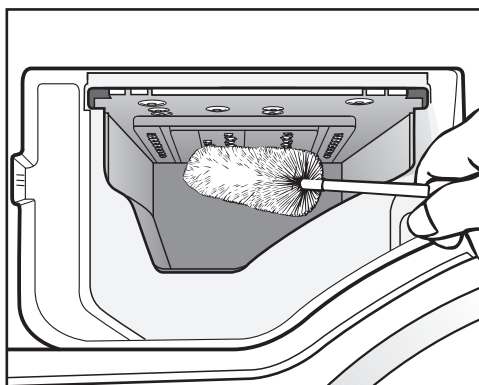

- Utilizando uma escova de lavar garrafas, limpe os resíduos de detergente e os sedimentos de calcário nos injectores da gaveta de detergente.
- Volte a colocar a gaveta de detergentes na máquina.

Dica: Mantenha a gaveta de detergentes entreaberta para que possa secar.

Limpeza do tambor (Info Higiene)

Através de lavagens frequentes com temperaturas baixas e/ou detergentes líquidos, há o risco de contaminação da máquina de lavar roupa. Limpe a máquina de lavar roupa com a ajuda do programa Limpeza da máquina. Este deve ocorrer, no máximo, após a mensagem Higiene info: selecione «Manutenção» e inicie o programa «Limpeza da máquina»..

Manutenção TwinDos

 Danos devido a detergente seco. Efetue a limpeza do sistema TwinDos antes de interromper a sua utilização durante algum tempo para evitar que o detergente seque dentro das mangueiras ou que ocorram acumulações viscosas nas mesmas. Caso não siga este conselho de manutenção e ocorra uma obstrução do sistema, será necessária uma intervenção da assistência técnica. Essa intervenção não está incluída na garantia.
Limpe o sistema TwinDos.

Para realizar a limpeza, necessita da embalagem de detergente «TwinDos-Care» ou de um recipiente recarregável de TwinDos para outros produtos, enchendo o mesmo com água. Estes produtos podem ser adquiridos nos nossos pontos de venda ou na loja online.

A máquina de lavar roupa tem um programa de limpeza para o sistema TwinDos. Desta forma são lavados os tubos interiores da máquina.

Iniciar o programa de manutenção

- Ligue a máquina de lavar roupa.
 - Através da tecla sensor, avance para a segunda página do menu principal.
 - Toque na tecla sensora Manutenção.
- A indicação no visor muda para o menu *Manutenção*.
- Selecione Manutenção «TwinDos».
 - Toque na tecla sensora do reservatório que deve ser limpo.
 - Confirme a informação Iniciar a manutenção? através da tecla sensora sim.
 - Siga as restantes indicações que aparecem no visor.

As mangueiras foram limpas. O sistema TwinDos pode ser novamente usado a qualquer momento.

Limpeza do espaço de encaixe dos recipientes

Os restos de detergente podem ficar empapados.

- Ao substituir as embalagens de detergente ou os recipientes, efetue a limpeza do compartimento de encaixe, utilizando um pano húmido.

Limpeza e manutenção

Limpar o filtro da entrada de água

A máquina está equipada com um filtro para proteger a válvula de entrada de água. De seis em seis meses deve efetuar um controle a este filtro. Se a água faltar com frequência efetue um controle mais regular.

- Feche a torneira da água.
- Desenrosque a mangueira de entrada da água da torneira.

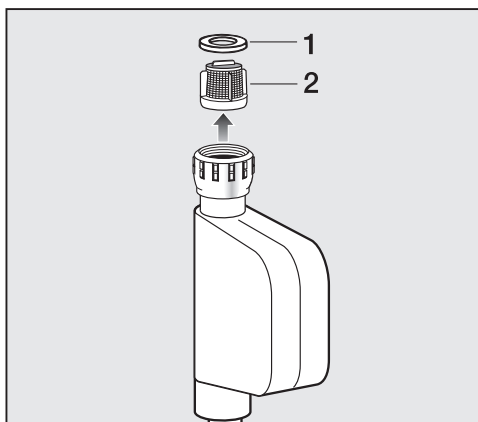

- Retire a junta de borracha **1**.
- Agarre a saliência do filtro **2** com um alicate de pontas e puxe-o para fora.
- A montagem é feita em ordem inversa à desmontagem.

Enrosque a mangueira corretamente à torneira e abra a torneira. Se sair água volte a enroscar corretamente.



O filtro **deve** voltar a ser montado depois de ser limpo.

Consegue resolver por si próprio a maioria das anomalias e erros que podem ocorrer durante o funcionamento diário. Em muitos casos, pode economizar tempo e custos, pois não necessita de recorrer ao serviço de assistência técnica.

Em <https://www.miele.pt/domestico/servico-ao-cliente-21.htm> pode obter informações relativas à resolução autónoma de anomalias.





As tabelas apresentadas seguintes devem ajudá-lo a detetar as causas de uma anomalia ou de um erro, apresentando as respetivas soluções.

Não é possível iniciar qualquer programa de lavagem

Problema	Causa e solução
O visor continua escuro e a lâmpada de controle da tecla Start/Stop não acende	A máquina não tem corrente elétrica. <ul style="list-style-type: none">■ Verifique se a ficha está ligada à tomada.■ Verifique se o fusível/disjuntor do quadro está em ordem.
	Por motivos de economia de energia a máquina desligou automaticamente. <ul style="list-style-type: none">■ Ligue a máquina através da tecla .
No visor aparece a indicação para introduzir um código Pin.	O código Pin está ativado. <ul style="list-style-type: none">■ Digite o código Pin e confirme. Desative o código Pin se ao voltar a ligar a máquina não aparecer a pergunta.
No visor, aparece a indicação:  Não é possível bloquear a porta. Contacte o Serviço técnico.	A porta está mal fechada. O fecho da porta não bloqueou. <ul style="list-style-type: none">■ Volte a fechar a porta.■ Reinicie o programa. Entre em contacto com o Serviço Técnico se a mensagem de erro voltar a aparecer.

Que fazer quando ...

Mensagem de erro de interrupção do programa

Problema	Causa e solução
 Erro no esgoto da água. Efectue a limpeza do filtro de esgoto e da bomba. Verifique a mangueira de esgoto.	A saída da água está bloqueada ou afectada. A mangueira de descarga está colocada num nível demasiado alto. <ul style="list-style-type: none">■ Efectue a limpeza do filtro e da bomba de descarga.■ A altura máxima de elevação é de 1,0 m.
 Erro na entrada de água. Abra a torneira.	A entrada de água está bloqueada ou afetada. <ul style="list-style-type: none">■ Verifique se a torneira de entrada de água está suficientemente aberta.■ Verifique se a mangueira de entrada de água está dobrada.■ Verifique se a pressão da água é muito baixa.
	O filtro na entrada de água está obstruído. <ul style="list-style-type: none">■ Efectue a limpeza do filtro.
 Erro F . Se o reinício não teve sucesso, contacte o Serviço técnico.	Existe uma anomalia. <ul style="list-style-type: none">■ Desligue a máquina de lavar roupa da corrente elétrica, retirando a ficha da tomada ou desligando os fusíveis/disjuntores do quadro elétrico.■ Aguarde pelo menos 2 minutos antes de ligar novamente a máquina à corrente elétrica.■ Ligue novamente a máquina de lavar roupa.■ Volte a iniciar o programa. Entre em contacto com o Serviço Técnico se a mensagem de erro voltar a aparecer.
 Reação Waterproof. Feche a torneira da água. Contacte o Serviço técnico.	O sistema de proteção de água reagiu. <ul style="list-style-type: none">■ Feche a torneira de entrada de água.■ Contacte o serviço de assistência técnica.

Para apagar uma mensagem de erro: desligue a máquina através da tecla .

Mensagem de erro após o final do programa

Problema	Causa e solução
i Verificar dosagem	Durante a lavagem, existiu formação excessiva de espuma. <ul style="list-style-type: none">■ Verifique a quantidade de detergente doseada.■ No caso de dosagem automática do detergente, verifique a quantidade selecionada.■ Observe as indicações mencionadas na embalagem de detergente e o grau de sujidade da roupa.■ Se for o caso, reduza a quantidade base em passos de 10%.
i Higiene info: selecione «Manutenção» e inicie o programa «Limpeza da máquina».	Já há bastante tempo que não é efetuado um programa de lavagem com uma temperatura superior a 60 °C. <ul style="list-style-type: none">■ Para prevenir a formação de germes e odores na máquina, inicie o programa <i>Limpeza da máquina</i>, utilizando o produto de limpeza Miele ou um detergente universal em pó.

As mensagens aparecem indicadas no final do programa e ao ligar a máquina e têm de ser confirmadas através da tecla sensora OK.

Que fazer quando ...

Mensagem de erro após o final do programa

Problema	Causa e solução
i Fluxo intensivo: Efetue a limpeza do filtro e do injetor ou elimine objetos estranhos da zona da bomba.	As bombas estão sujas. <ul style="list-style-type: none">■ Limpe as bombas como descrito no capítulo «O que fazer quando . . . , na secção »Abrir a porta no caso de esgoto obstruído e/ou falta de energia elétrica«.■ Após efetuar a limpeza, volte a iniciar o programa.
	O bico de aspersão no óculo da porta está obstruído por algodão. <ul style="list-style-type: none">■ Limpe o algodão com a ajuda dos dedos. Não usar um objeto pontiagudo.■ Após efetuar a limpeza, volte a iniciar o programa.
	Entre em contacto com o Serviço Técnico se a mensagem de erro voltar a aparecer. A máquina de lavar roupa pode ser operada com função restritas.
i Nivelar a máquina de lavar roupa. A roupa não foi centrifugada adequadamente	O Alisar extra extra no final do programa não foi corretamente efetuado. <ul style="list-style-type: none">■ Verifique se a máquina está bem nivelada tal como está descrito no capítulo «Nivelar».■ Verifique se a altura máxima de despejo de 1 m não foi ultrapassada.
	Entre em contacto com o Serviço Técnico se a mensagem de erro voltar a aparecer. A máquina de lavar roupa pode ser operada com função restritas.

As mensagens aparecem indicadas no final do programa e ao ligar a máquina e têm de ser confirmadas através da tecla sensora OK.

Mensagens ou anomalias do sistema TwinDos

Problema	Causa e solução
<p>i Já só é possível efetuar algumas lavagens. Coloque mais detergente no compartimento ①.</p>	<p>O detergente das embalagens está quase a chegar ao fim. Ainda é possível efetuar aprox. 4 a 8 lavagens.</p> <ul style="list-style-type: none"> ■ Adquirir novas embalagens de detergente.
<p>i «TwinDos» ① está vazio. Verifique os resultados de lavagem.</p>	<p>A embalagem está vazia.</p> <ul style="list-style-type: none"> ■ Substitua as embalagens. ■ Verifique se a roupa está lavada. Pode ser que a quantidade de detergente não tenha sido suficiente. <p>Se necessário, volte a efetuar a lavagem.</p>
<p>i Utilizar «TwinDos» ou selecionar no menu «Manutenção» a manutenção «TwinDos». Consultar o manual de instruções, para mais informações.</p>	<p>O TwinDos ou a dosagem automática através do compartimento ① e/ou ② não foi utilizado durante um período prolongado.</p> <ul style="list-style-type: none"> ■ Utilize o TwinDos num dos ciclos de lavagem seguintes. ■ Realize a manutenção TwinDos conforme descrito no capítulo «Limpeza e manutenção», secção «Manutenção TwinDos». Realize a manutenção TwinDos conforme descrito no capítulo «Limpeza e manutenção», secção «Manutenção TwinDos».
<p> Iniciar a manutenção «TwinDos» do compartimento ① no menu «Manutenção». Consultar o manual de instruções, para mais informações.</p>	<p>O TwinDos ou a dosagem automática através do compartimento ① e/ou ② não foi utilizado durante um período prolongado. Existe o risco de o detergente secar nas mangueiras.</p> <ul style="list-style-type: none"> ■ Realize imediatamente a manutenção TwinDos conforme descrito no capítulo «Limpeza e manutenção», secção «Manutenção TwinDos».
<p>As mensagens apresentadas nesta página constituem exemplos. Estas podem sofrer alterações consoante o respectivo compartimento ①/②.</p>	

As mensagens aparecem indicadas no final do programa e ao ligar a máquina e têm de ser confirmadas através da tecla sensora OK.

Que fazer quando ...

Mensagens ou anomalias do sistema TwinDos

Problema	Causa e solução
Após a utilização de uma nova recarga de detergente, durante a ativação é comunicado que esta está vazia.	<p>Durante a troca da recarga de detergente, a máquina de lavar roupa estava desligada.</p> <ul style="list-style-type: none">■ Ligue a máquina de lavar roupa.■ Retire a recarga de detergente vazia e deslize-a novamente para o compartimento. <p>O contador é repostado para 0.</p>
São visíveis manchas escuras no detergente.	<p>O detergente ficou com bolor.</p> <ul style="list-style-type: none">■ Retire o detergente líquido do reservatório e efetue a sua limpeza.
Não se efetuou a dosagem do detergente e/ou do amaciador.	<p>A dosagem automática não foi ativada.</p> <ul style="list-style-type: none">■ Antes da próxima lavagem toque na tecla sensora TwinDos. <p>A dosagem automática é ativada.</p>
	<p>Apesar de estar ativado, o detergente/amaciador não foi doseado.</p> <ul style="list-style-type: none">■ Volte a tentar novamente.■ Se o detergente continuar a não ser doseado, contacte o serviço de assistência técnica.

Problemas gerais com a máquina de lavar roupa

Problema	Causa e solução
A máquina de lavar roupa tem cheiro.	A informação quanto à higiene não foi observada. Já há bastante tempo que não é efetuado um programa de lavagem com uma temperatura superior a 60 °C. <ul style="list-style-type: none"> ■ Para prevenir a formação de germes e odores na máquina, inicie o programa <i>Limpeza da máquina</i>, utilizando o produto de limpeza Miele ou um detergente universal em pó.
	A porta e a gaveta de detergentes foram fechadas após a lavagem. <ul style="list-style-type: none"> ■ Mantenha a porta e a gaveta de detergentes entreabertas, para que possam secar.
A máquina de lavar roupa vibra durante a centrifugação.	Os pés da máquina não estão nivelados e as contra-porcãs não estão roscadas uniformemente. <ul style="list-style-type: none"> ■ Nivele a máquina e fixe os pés através das contra-porcãs.
A máquina não centrifugou a roupa como é habitual e por isso ainda está muito molhada.	Na centrifugação final foi detectado um anti-balanço demasiado elevado e a velocidade de centrifugação foi automaticamente reduzida. <ul style="list-style-type: none"> ■ Junte sempre peças de roupa grandes e pequenas para obter uma distribuição melhorada.
A bomba de esgoto está a provocar um ruído fora do comum.	Não é erro! Esse ruído é normal no início e no final do processo de escoamento da água.
A iluminação do tambor não acende.	A iluminação do tambor apaga-se automaticamente após 5 minutos. <ul style="list-style-type: none"> ■ Abra o menu pendente no menu Vista Geral e toque na tecla sensora .
	A iluminação do tambor está com defeito. <ul style="list-style-type: none"> ■ Contacte o serviço de assistência técnica da Miele.

Que fazer quando ...

Problemas gerais com a máquina de lavar roupa

Problema	Causa e solução
Na caixa de detergentes fica grande quantidade de detergente depositado.	A água não tem pressão suficiente. <ul style="list-style-type: none">■ Efetue a limpeza do filtro na entrada de água.■ Selecione eventualmente o Extra <i>Água plus</i>.
	Detergente em pó em conjunto com produto descalcificador tem tendência a colar. <ul style="list-style-type: none">■ Efetue a limpeza da gaveta de detergentes e, de futuro, adicione primeiro o detergente e só depois o produto descalcificador.
O amaciador não é totalmente consumido, ou no compartimento  fica bastante água.	O tubo de sucção não está bem encaixado ou está obstruído. <ul style="list-style-type: none">■ Efetue a limpeza do tubo de sucção, consulte o capítulo «Limpeza e manutenção», parágrafo «Limpeza da caixa de detergentes».
No final do programa ainda existe líquido no compartimento de cápsulas	O tubo no compartimento da gaveta de detergentes, onde é encaixada a cápsula, está obstruído <ul style="list-style-type: none">■ Efetue a limpeza do tubo.
	Não é erro! Por motivos técnicos fica sempre um pouco de água no compartimento.
No compartimento do amaciador, junto da cápsula, existe água.	CapDosing não foi ativada ou no final da última lavagem não retirou a cápsula vazia. <ul style="list-style-type: none">■ Na próxima vez que utilizar a cápsula, verifique se a tecla sensora CapDosing está ativada.■ Retire a cápsula no final de cada lavagem.
	O tubo no compartimento da gaveta de detergentes, onde é encaixada a cápsula, está obstruído. <ul style="list-style-type: none">■ Efetue a limpeza do tubo.

Resultados de lavagem insuficientes

Problema	Causa e solução
A roupa não fica lavada com o detergente líquido.	<p>O detergente líquido não tem produto branqueador. Nódos de fruta, café ou chá não são removidas.</p> <ul style="list-style-type: none">■ Utilize o sistema de 2 fases da Miele. A dosagem de UltraPhase 2 durante o processo de lavagem remove as nódos eficazmente .■ Utilize detergente em pó com produto branqueador.
Os tecidos escuros depois de lavados, ficam com resíduos de detergente agarrados.	<p>O detergente tem componentes que não se dissolvem na água (zeólitos). Estes fixaram-se nos têxteis.</p> <ul style="list-style-type: none">■ Após a secagem tente escovar os resíduos com uma escova.■ De futuro lave roupa escura com detergente sem zeólitos. O detergente líquido geralmente não tem zeólitos.■ Lave este tipo de têxteis no programa <i>Roupa escura</i>.
A roupa acabada de lavar tem nódos acinzentadas.	<p>A quantidade de detergente doseada foi muito baixa. A roupa continha excesso de resíduos de gordura (óleos, pomadas).</p> <ul style="list-style-type: none">■ Nestes casos adicione mais detergente ou utilize detergente líquido.■ Antes de efetuar a próxima lavagem inicie o programa <i>Limpeza da máquina</i> utilizando o detergente Miele para limpeza de máquinas ou um detergente universal em pó.

Que fazer quando ...

Não é possível abrir a porta

Problema	Causa e solução
Não é possível abrir a porta durante a lavagem.	<p>O tambor está bloqueado durante a lavagem.</p> <ul style="list-style-type: none">■ Toque na tecla sensora <i>Iniciar/Parar</i> e cancele o programa. <p>O programa é cancelado, a porta é desbloqueada e pode abrir a porta.</p>
	<p>Existe água no tambor e a máquina não consegue esgotar.</p> <ul style="list-style-type: none">■ Efetue a limpeza do filtro e da bomba de esgoto, tal como indicado na secção «Abrir a porta no caso de esgoto obstruído e/ou falta de energia elétrica».
Após interrupção do programa aparece a indicação: Arrefecimento Comfort no visor.	<p>Como proteção contra queimaduras, a porta da máquina não abre se a temperatura da água for superior a 55 °C.</p> <ul style="list-style-type: none">■ Espere até que a temperatura no interior do tambor baixe e a indicação no visor se apague.
No visor aparece a indicação:  O fecho da porta está bloqueado. Contacte o Serviço técnico.	<p>O fecho da porta está bloqueado.</p> <ul style="list-style-type: none">■ Contacte o serviço de assistência técnica.

Abrir a porta em caso de esgoto obstruído e/ou falta de energia elétrica

- Desligue a máquina de lavar roupa.

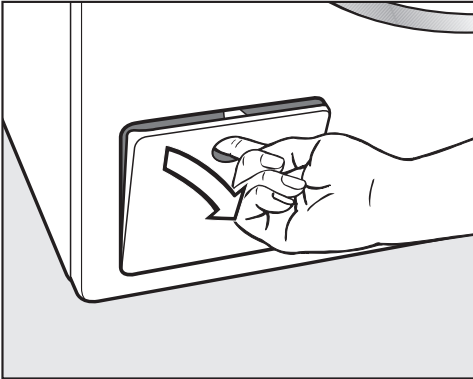

- Abra a tampa de acesso à bomba de esgoto.

Esgoto obstruído

Se o esgoto estiver obstruído, pode sair grande quantidade de água da máquina.

 Perigo de queimadura devido a água quente.

Se pouco tempo antes tiver efetuado uma lavagem com temperaturas elevadas, a água de lavagem fica quente.

Drene a água com cuidado.

Processo de despejo

Não desenrosque o filtro de descarga completamente.

- Coloque um recipiente por baixo da tampa, p. ex., um tabuleiro universal.

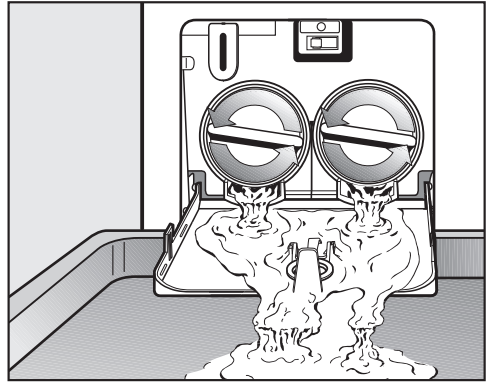

- Rode lentamente o filtro de esgoto até que a água comece a sair.
- Aperte novamente o filtro de esgoto para interromper a saída de água.

Se não sair mais água:

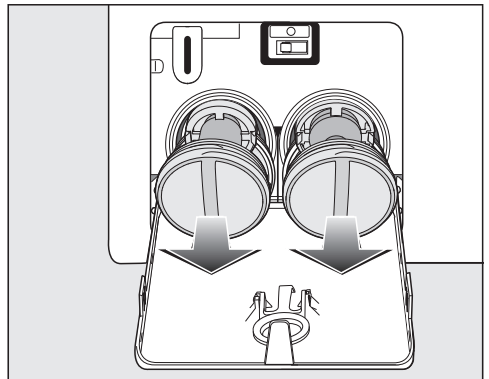

- Desenrosque o filtro de esgoto completamente.

Que fazer quando ...

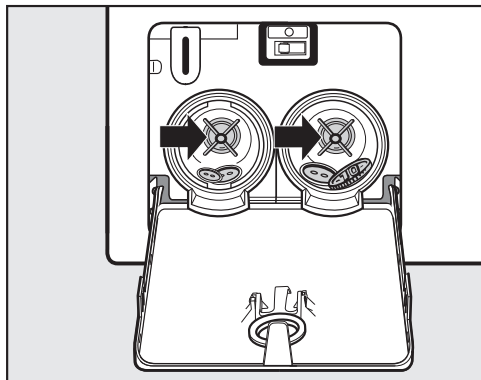

- Efetue a limpeza do filtro de esgoto.
- Verifique se as pás da bomba de esgoto rodam facilmente e, se necessário, elimine os objetos estranhos que possam existir (tais como botões, moedas, etc.), efetuando, de seguida, a limpeza do espaço interior.

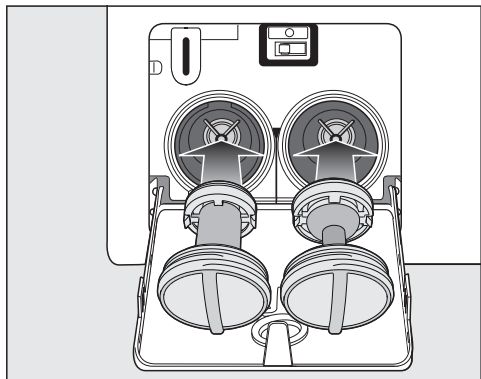

- Volte a colocar o filtro corretamente (à direita e à esquerda) e rode-o para fechar.
- Feche a tampa de acesso à bomba de descarga.

⚠ Caso contrário, a água que possa sair pode provocar danos.

Se não voltar a encaixar e enroscar os filtros de esgoto corretamente irá sair água da máquina.

Volte a encaixar o filtro de esgoto e rode-o para que fique bem fechado.

Abriu a porta

⚠ Risco de ferimentos com a rotação do tambor.

Se introduzir a mão no tambor em movimento, pode ferir-se gravemente.

Certifique-se sempre, antes de retirar a roupa, de que o tambor está parado.

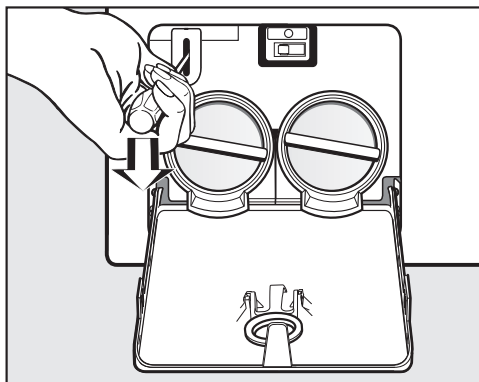

- Desbloquear a porta utilizando uma chave de parafusos.
- Puxe a porta para abrir.

Em <https://www.miele.pt/domestico/servico-ao-cliente-21.htm> pode obter informações relativas à resolução autónoma de anomalias e às peças de substituição da Miele.

Contacto no caso de avarias

Contacte, por ex., o seu distribuidor Miele ou serviço de assistência técnica Miele quando não conseguir solucionar a avaria.

Pode reservar o serviço de assistência técnica da Miele online em www.miele.pt.

Os dados de contacto do serviço de assistência técnica da Miele encontram-se no final do presente documento.

O serviço de assistência técnica irá precisar do identificador de modelo e do número de fabrico (fabr./N.º de série, N.º). Estes dados encontram-se na placa de características.

Poderá ver a placa de características, com a porta da máquina aberta, acima do vidro de inspeção.

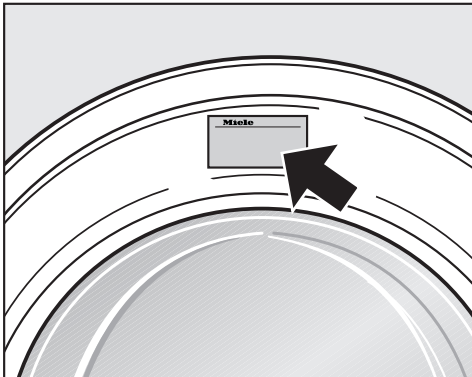

Acessórios opcionais

Nos serviços ou Agentes Miele pode adquirir acessórios especiais para esta máquina de lavar roupa.

Base de dados EPREL

A partir de 1 de março de 2021, as informações sobre a identificação do consumo energético e os requisitos de conceção ecológica passarão a constar da base de dados sobre produtos europeia (EPREL). Clique na hiperligação <https://eprel.ec.europa.eu/> para aceder à base de dados sobre produtos. Ser-lhe-á aqui solicitado que insira o identificador de modelo.

O identificador de modelo encontra-se na placa de características.

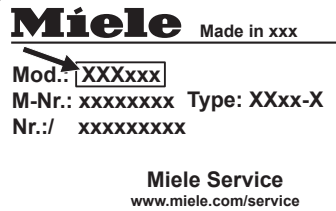

Garantia

O presente produto está sujeito à garantia legalmente prevista pelo Decreto-lei nº 84/2021, de 18 de outubro, que regula os direitos do consumidor na compra e venda de bens, conteúdos e serviços digitais, ou por qualquer outra disposição legal que modifique ou substitua aquele diploma.

Instalação

Vista frontal

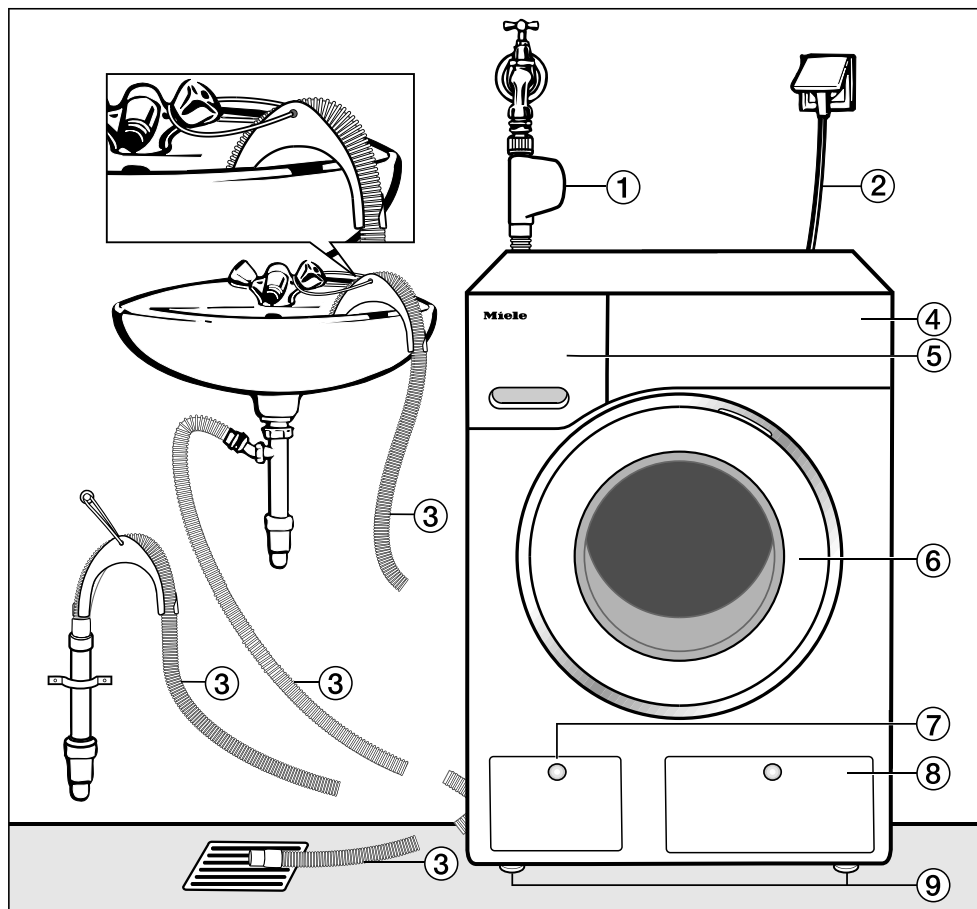

- ① Mangueira de entrada de água com sistema Waterproof
- ② Ligação elétrica
- ③ Mangueira de esgoto com ponta giratória (acessória) com a possibilidade de conduzir o fluxo de água
- ④ Painel de comandos
- ⑤ Gaveta de detergente
- ⑥ Porta
- ⑦ Tampa de acesso ao filtro de descarga, bomba de descarga e desbloqueio de emergência
- ⑧ Tampa do compartimento TwinDos
- ⑨ Quatro pés reguláveis em altura

Vista posterior

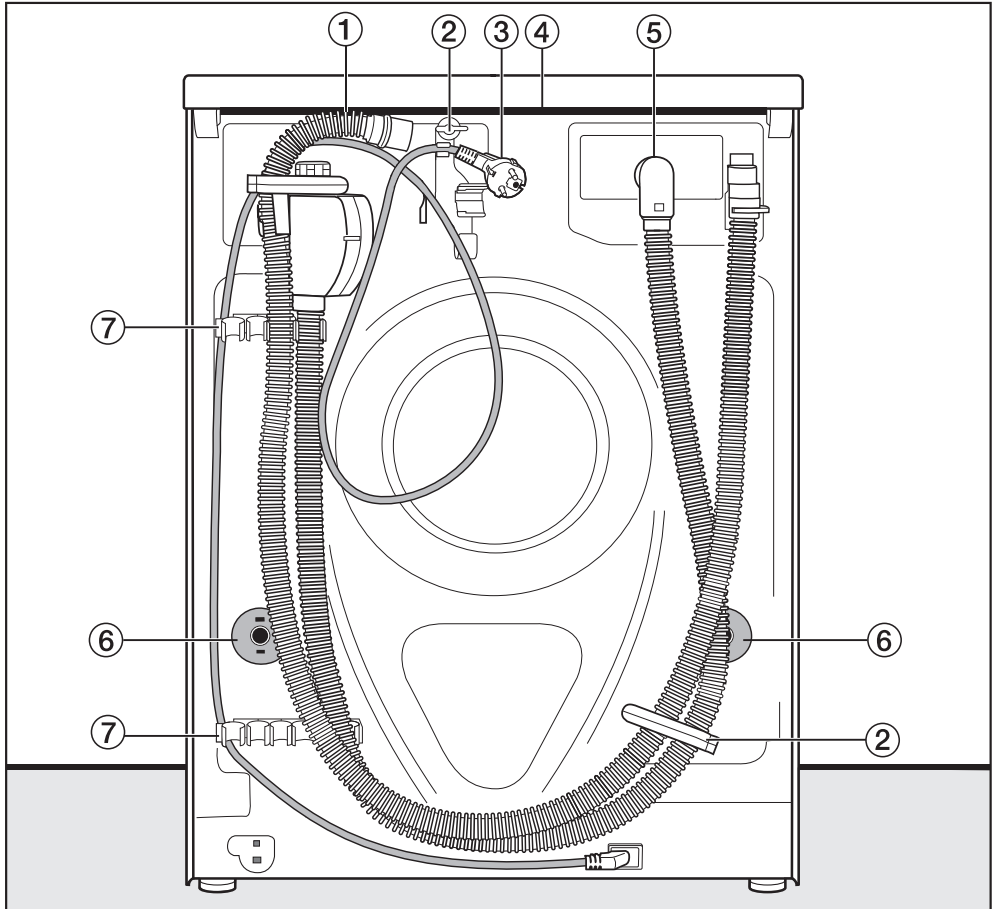

- ① Mangueira de esgoto
- ② Fixadores de transporte para mangueiras de entrada e esgoto da água e cabo elétrico.
- ③ Ligação elétrica
- ④ Saliência do tampo com zona para segurar ao transportar
- ⑤ Mangueira de entrada de água com sistema Waterproof
- ⑥ Segurança rotativa com barras de transporte
- ⑦ Fixadores de transporte para mangueiras de entrada e suporte de barras de segurança de transporte

Instalação

Superfície de instalação

A instalação mais adequada será sobre um pavimento de betão. Ao contrário do soalho em madeira ou de uma superfície mais macia, a superfície em betão não provoca oscilações da máquina durante a centrifugação.

Observe:

- Instale a máquina nivelada e com estabilidade.
- Não instale a máquina sobre uma superfície macia pois durante a centrifugação irá vibrar.

Se for instalada sobre um soalho de madeira:

- Coloque a máquina de lavar roupa sobre uma placa em madeira prensada (com, no mínimo, 59 x 52 x 3 cm). Esta placa deve ser aparafusada ao maior número de vigas de madeira possíveis e não apenas ao soalho.

Dica: Instale a máquina, se possível, num canto da divisão para ficar com mais estabilidade. Assim, obterá maior estabilidade.

 Perigo de lesões devido a falta de segurança da máquina de lavar roupa.

Ao ser instalada sobre uma base existente (base em betão), a máquina de lavar roupa tem de ser colocada de forma segura contra quedas e deslizamentos.

A máquina de lavar roupa tem de ser instalada de forma segura com um fixador (MTS fixação ao solo) (que pode obter em lojas da especialidade ou nos serviços Miele).

Deslocar a máquina até ao local onde vai ser instalada

 Perigo de lesões devido a falta de fixação da tampa.

A fixação traseira da tampa pode tornar-se frágil devido a circunstâncias externas. A tampa pode partir durante o transporte.

Antes de efetuar o transporte, verifique se a zona saliente da tampa está bem fixa.

- Transporte a máquina de lavar roupa, agarrando-a pelas bases e pela zona saliente da tampa traseira.

Desmontagem das barras de segurança de transporte

Remover a barra de transporte esquerda

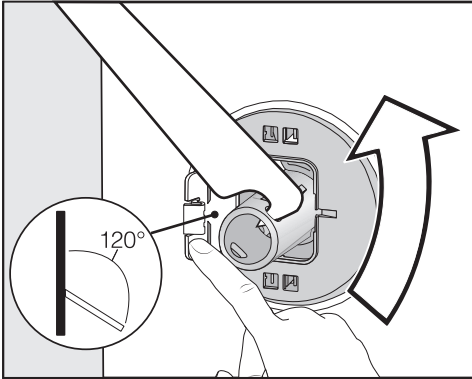

- Pressione a tampa para fora e rode a barra de transporte a 90° com a chave de bocas fornecida.

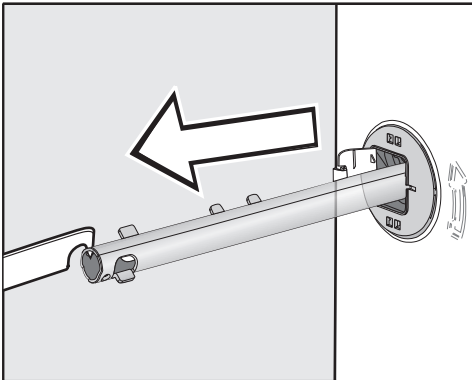

- Puxe a barra de transporte para fora.

Remover barra de transporte direita

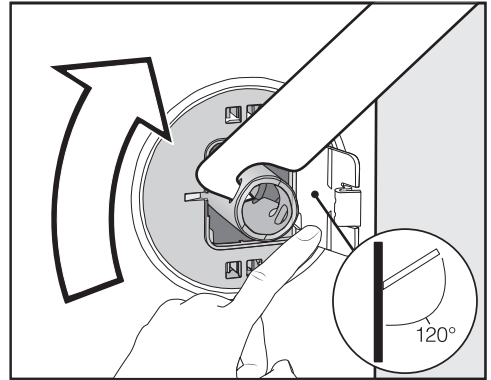

- Pressione a tampa para fora e rode a barra de transporte a 90° com a chave de bocas fornecida.

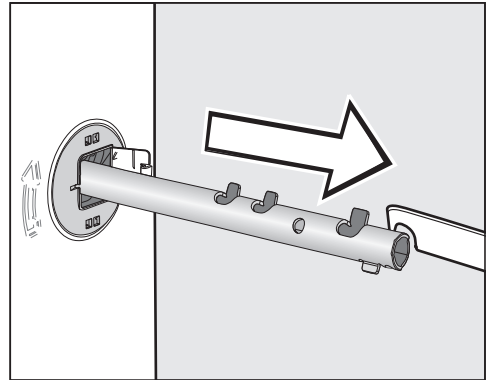

- Puxe a barra de transporte para fora.

Instalação

Tapar os orifícios

⚠ Perigo de lesões devido a arestas afiadas.

No caso de introduzir a mão nos orifícios não tapados, existe o perigo de lesões.

Tapar os orifícios da barra de segurança de transporte removida.

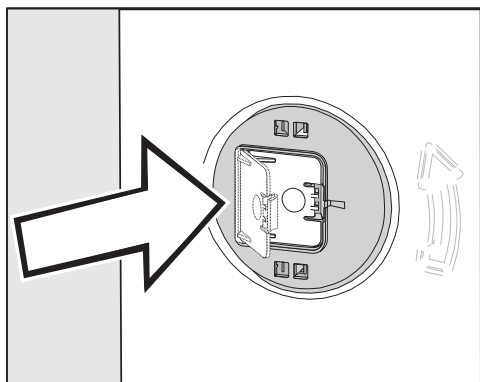

- Feche as tampas com firmeza até estas encaixarem.

Fixar as barras de transporte

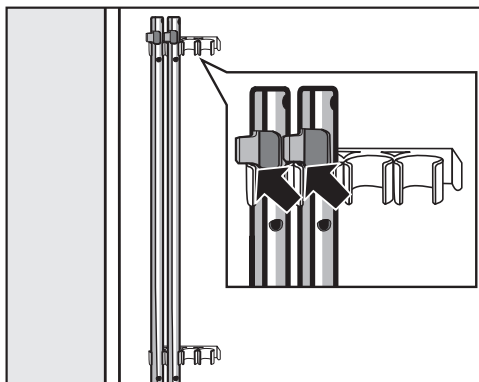

- Fixe as barras de transporte na parte traseira da máquina de lavar roupa. Certifique-se de que a saliência superior fica apoiada por cima do fixador.

⚠ Danos devido a transporte incorreto.

No caso de transporte sem barra de segurança de transporte, a máquina de lavar roupa pode ficar danificada. Guarde a barra de segurança de transporte. Monte a barra de segurança de transporte de novo antes do transporte da máquina de lavar roupa (por ex., em caso de mudança).

Montagem das barras de segurança de transporte

Abrir as tampas

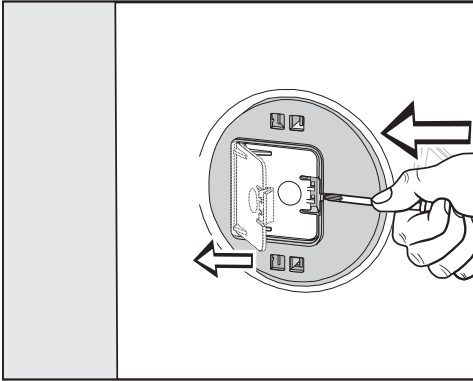

- Pressione com um objeto pontiagudo, p. ex. uma chave de fendas estreita, contra a saliência.

A tampa abre-se.

Montar as barras de transporte

- Efetue a montagem na ordem inversa da desmontagem.

Dica: Eleve ligeiramente o tambor, sendo assim possível inserir mais facilmente as barras de transporte.

Instalação

Nivelar

A máquina tem de estar bem nivelada para que seja garantido o seu correto funcionamento.

Uma instalação incorreta contribui para consumo de água e energia elétrica aumente e durante a centrifugação a máquina até pode saltar do lugar.

Desenroscar e fixar os pés da máquina

A compensação da posição da máquina de lavar roupa é realizada através dos quatro pés enroscáveis. No estado de fornecimento, todos os pés estão aparafusados para dentro.

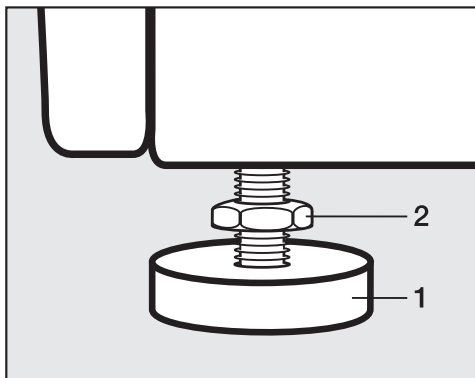

- Solte a contraporca **2** com a chave de bocas fornecida, rodando no sentido dos ponteiros do relógio. Desenrosque a contraporca **2** juntamente com o pé **1**.

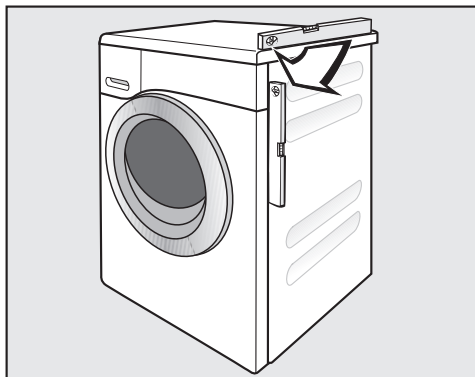

- Utilize um nível para nivelar a máquina de lavar roupa.
- Mantenha o pé **1** fixo com um alicate de bomba de água. Rode novamente a contraporca **2** com a chave de bocas, apertando contra a máquina.

 Danos devido a máquina de lavar roupa desalinhada.

Se os pés não estiverem trancados, existe o perigo de a máquina de lavar roupa se mover.

Rode as quatro contraporcas dos pés contra a máquina. Verifique igualmente os pés que não tenham sido desenroscados ao nivelar.

Encastrar por baixo de um balcão de cozinha

⚠ Perigo de choque elétrico devido a cabo exposto

No caso de um tampo desmontado, pode haver contacto com peças condutoras elétricas.

A montagem e desmontagem do conjunto de adaptação* deverão ser efetuadas por um técnico.

- É necessário um **conjunto de adaptação*** do material. A chapa de cobertura fornecida com o conjunto de adaptação* substitui o tampo da máquina de lavar roupa. A chapa de cobertura é necessária, por motivos de segurança elétrica e não deve ser desmontada.
- Tanto a torneira de entrada de água como a ligação ao esgoto e a tomada de ligação elétrica devem estar instaladas perto da máquina e serem de fácil acesso.

As instruções de montagem são fornecidas com o conjunto de adaptação.

Coluna lavar/secar

É possível formar uma coluna de lavar/secar em conjunto com uma máquina de secar roupa Miele. Para este fim é necessário adquirir um conjunto de montagem* (WTV).

As peças identificadas com um * podem ser adquiridas nos revendedores autorizados Miele ou nos Serviços Miele.

Tome nota:

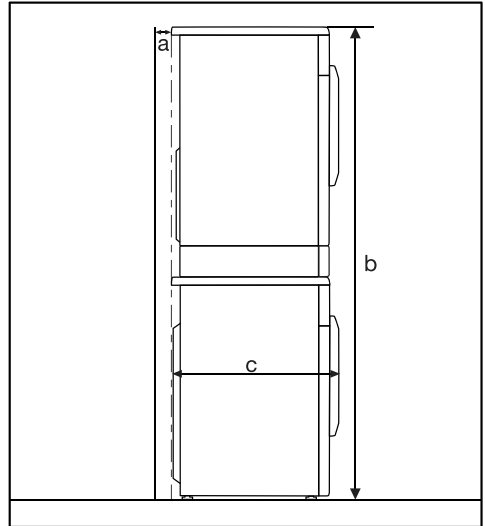

a = pelo menos 2 cm

b = WTV simples: 172 cm
WTV gaveta: 181 cm

c = 64 cm

Instalação

O sistema de proteção contra inundações

O sistema de proteção Miele garante proteção de fugas de água provenientes da máquina.

O sistema é composto pelos seguintes elementos:

- a mangueira de entrada de água
- a eletrónica e a proteção contra fugas e transbordo
- a mangueira de esgoto

O sistema Waterproof (WPS)

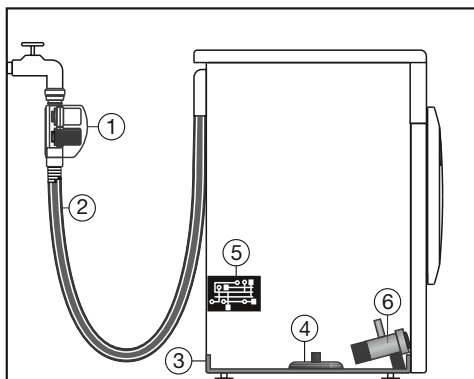

- ① Duas válvulas magnéticas
- ② Mangueira de entrada de água de parede dupla
- ③ Tabuleiro
- ④ Bóia
- ⑤ Eletrónica
- ⑥ Bomba de esgoto

A mangueira de entrada de água

- No revestimento da mangueira de entrada de água existem duas válvulas magnéticas ① que cortam a entrada de água diretamente na torneira. Através das duas válvulas magnéticas obtém proteção em duplicado. Se uma das válvulas estiver danificada, a segunda fecha a entrada de água.

Através do corte, diretamente na torneira, a mangueira de entrada de água só está sob pressão durante a entrada de água. Durante o tempo restante a mangueira está praticamente sem pressão.

- Proteção contra o ruptura das válvulas magnéticas. A pressão de ruptura do corpo da válvula situa-se entre 7000 kPa e 10000 kPa.
- A mangueira de entrada de água de parede dupla ② é composta por uma mangueira interior resistente à pressão e uma mangueira envolvente. Se ocorrer uma fuga de água a partir da mangueira interior, essa é conduzida através da mangueira envolvente para o tabuleiro onde é ③ recolhida. A bóia actua ④ e fecha as válvulas magnéticas. A saída de água bloqueia, a água existente na cuba é esgotada.

A eletrónica ⑤ e a proteção contra fugas e transbordo da máquina de lavar roupa

- A proteção contra fugas
Em caso de ruptura, a água escorre diretamente para o ③ tabuleiro. O comutador de bóia ④ desliga as válvulas magnéticas ①. A entrada de água é cortada; a água que possa existir na cuba é esgotada.
- A proteção contra transbordo
Se o nível de água ultrapassar um determinado nível, a bomba de esgoto ⑥ é ativada e a água é esgotada de forma controlada.
Se o nível de água aumentar de forma incontrolável várias vezes, a bomba de esgoto ⑥ fica permanentemente ligada e a máquina indica erro, emitindo em simultâneo um sinal acústico.

A mangueira de esgoto

A mangueira de esgoto está equipada com um sistema de arejamento. Através deste sistema é evitada a sucção em vazio da máquina.

Instalação

Ligação à entrada de água

 Perigo para a saúde e danos devido à entrada de água contaminada.

A qualidade da água que entra deve estar em conformidade com as especificações relativas à água potável do respetivo país, em que a máquina de lavar roupa é operada.

Ligue sempre a máquina de lavar roupa à água potável.

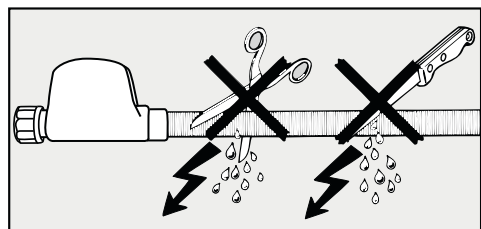
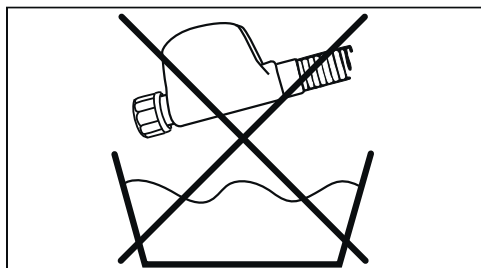

 Perigo de choque elétrico devido a alta tensão da rede.

Na mangueira de entrada de água existem peças condutoras de tensão.

Nunca monte a mangueira de entrada de água numa área sujeita a salpicos de água, como uma banheira ou um duche.

A máquina de lavar roupa só pode ser ligada diretamente a uma conduta de água potável sem válvula de retenção, uma vez que foi fabricada de acordo com as normas DIN vigentes.

A pressão da ligação de água deve situar-se entre 100 kPa e 1.000 kPa. Se a pressão da ligação de água for superior a 1.000 kPa, tem de ser instalada uma válvula redutora de pressão.

Para ligar, é necessária uma válvula de corte com uma rosca de ligação de $\frac{3}{4}$ ". Se faltar uma válvula de corte, a máquina só pode ser ligada à conduta de água potável por um técnico autorizado.

A ligação rosçada está sob pressão da tubulação de água.

Por isso, efetue um controlo abrindo lentamente a torneira para verificar se a ligação está estanque. Se necessário, corrija a posição da junta e da união rosçada.

A máquina não é adequada para ser ligada a uma torneira de água quente.

Não ligue a máquina a uma torneira de água quente.

Manutenção

Em caso de substituição utilize somente mangueiras com o **sistema Waterproof Miele**.



Danos devido a água que possa sair.

A máquina de lavar roupa possui, para proteger as válvulas solenóides, um filtro no canhão do alojamento na mangueira de entrada de água.

Não remova este filtro.

Acessórios-extensão da mangueira

Nos serviços ou Agentes Miele pode obter uma mangueira com tela metálica com 1,5 m de comprimento.

Esta mangueira é resistente a pressões superiores a 14.000 kPa e pode ser utilizada como prolongamento flexível da conduta de água.

Instalação

Esgoto da água

A água de lavagem é drenada por uma bomba de descarga com 1 m de altura de elevação. Para não impedir o escoamento da água, a mangueira de esgoto tem de ser instalada sem dobras.

Se for necessário, pode prolongar a mangueira até 5 m. Os acessórios podem ser obtidos através dos serviços ou agentes Miele.

Se o esgoto tiver de ser feito a mais de 1 m de altura (até 1,8 m de altura de elevação máxima), pode adquirir nos serviços ou agentes Miele uma bomba de esgoto de substituição.

No caso de uma altura de 1,8 m, pode prolongar a mangueira até 2,5 m. Os acessórios podem ser obtidos através dos serviços ou agentes Miele.

Possibilidades de esgotar a água de lavagem:

1. Pendurar a mangueira num lavatório ou idêntico:

Tome nota:

- Deve fixar a mangueira para que não salte do lugar!
- Se a água for esgotada para um lavatório, é necessário que esgote sem obstáculos e rapidamente. Caso contrário, existe o perigo de que a água transborde ou uma parte da água que foi esgotada volte a ser sugada pela máquina.

2. Ligação a um tubo de esgoto de plástico com manga de borracha (não é necessário um sifão).

3. Esgoto direto para uma caixa com ralo.

4. Ligação a um lavatório com bocal de plástico.

Inserir cotovelo

Para evitar que a mangueira de esgoto escorregue, utilize o cotovelo incluído.

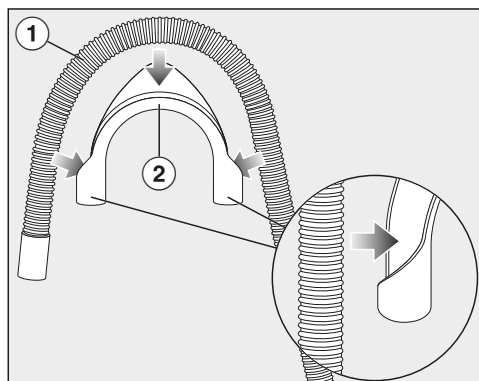

- Fixe o cotovelo ② à mangueira de esgoto ①.

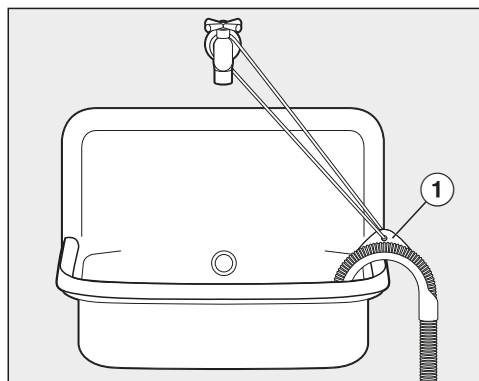

- Pendure a mangueira de esgoto num lavatório.
- Fixe o cotovelo para que não escorregue com recurso a uma faixa e ao olhal ①.

Ligação direta ao sifão do lavatório

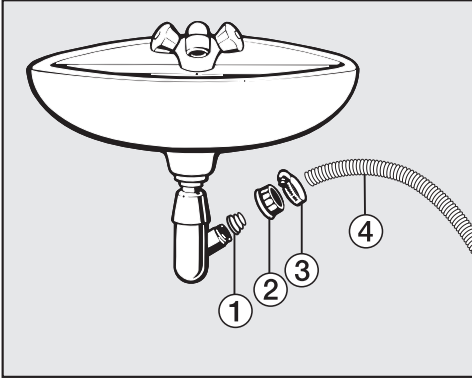

- ① Adaptador
- ② Porca de capa do lavatório
- ③ Braçadeira
- ④ Extremidade da mangueira

- Instale o adaptador ① com a porca de capa do lavatório ② no sifão do lavatório.
- Encaixe a ponta final da mangueira ④ no adaptador ①.
- Aperte a braçadeira ③ logo a seguir à porca de capa do lavatório, utilizando uma chave de parafusos.

Instalação

Ligação elétrica

A máquina de lavar roupa está equipada de série com o sistema «pronto a ligar» para a ligação a uma tomada com contacto de segurança.

Coloque a máquina de lavar roupa de forma a que a tomada esteja facilmente acessível. Se a tomada não estiver facilmente acessível, certifique-se de que na instalação está disponível um dispositivo seccionador para cada polo.

 Perigo de incêndio devido a sobreaquecimento.

O funcionamento da máquina de lavar roupa em tomadas múltiplas e cabos de extensão pode sobrecarregar os cabos.

Por motivos de segurança não deve utilizar tomadas múltiplas ou cabos de extensão.

A instalação elétrica deve estar de acordo com as normas VDE 0100.

Um cabo de ligação danificado só pode ser substituído por um cabo de ligação especial do mesmo tipo (pode ser obtido no serviço de assistência técnica da Miele). Por motivos de segurança a substituição só pode ser efetuada por um técnico qualificado ou pelo serviço de assistência técnica da Miele.

Consulte a placa de características onde encontra os dados referentes aos fusíveis e à potência nominal. Compare as indicações na placa de características com os dados da rede elétrica.

Em caso de dúvida, contacte um técnico eletricista.

É possível um funcionamento temporário ou permanente num sistema de alimentação energética autossuficiente ou não-síncrono de rede (por ex. microrredes, sistemas de reserva). O pré-requisito para o funcionamento é que o sistema de alimentação elétrica esteja em conformidade com as especificações da EN 50160 ou comparável.

As medidas de proteção previstas na instalação doméstica e neste produto Miele devem também ser asseguradas na sua função e modo de funcionamento em funcionamento isolado ou em funcionamento não-síncrono ou ser substituídas por medidas equivalentes na instalação. Como descrito, por ex., na publicação atual do VDE-AR-E 2510-2.

Programas	Carga kg	Energia kWh	Água Litros	Tempo de funcionamento h:min.	Temperatura ¹ °C	Humidade residual %	Rotações rpm
ECO 40-60*	9,0	0,90	65	3:19	42	42	1600
	4,5	0,41	56	2:39	31	44	1600
	2,5	0,20	28	2:29	25	46	1600
Algodão	9,0	1,45	65	2:29	55	50	1600
	20 ³	0,45	75	2:39	24	50	1600
Fibras	4,0	0,60	57	1:59	34	30	1200
Expresso 20 ²	40	0,33	30	0:20	26	60	1200
Lã 	30	0,23	35	0:39	-	-	1200
QuickPowerWash	40	0,58	40	0:49	-	-	1600

* Programa de teste para cumprimento da norma jurídica UE relativa ao design ecológico 2019/2023 e etiquetagem energética de acordo com o Regulamento n.º 2019/2014

1 Temperatura máxima alcançada na roupa na lavagem principal.

2 Extra Quick ativado

3 Programa de 20 °C para roupa de algodão ligeiramente suja

Durante os testes de comparação, a dosagem TwinDos deve estar desligada.

Indicação para os clientes:

Os valores de consumo podem ser diferentes dos indicados porque dependem de fatores como pressão e dureza da água, temperatura da entrada de água, temperatura ambiente, tipo e quantidade de roupa, oscilações na tensão da rede e extras selecionados.

Os dados de consumo exibidos no Feedback podem ser diferentes dos que são mencionados na tabela de dados de consumo. As diferenças registam-se devido a tolerâncias do componente e das condições disponíveis no local, por ex. oscilações de pressão na rede de água, tensão da rede e oscilações na tensão da rede.

Caraterísticas técnicas

Altura	850 mm
Largura	596 mm
Profundidade	636 mm
Profundidade com a porta aberta	1.054 mm
Altura para encastrar	820 (+8/-2) mm
Largura para encastrar	600 mm
Profundidade para encastrar	600 mm
Peso	aprox. 95 kg
Capacidade de carga	9,0 kg de roupa seca
Tensão de ligação	ver a placa de caraterísticas
Potência de ligação	ver a placa de caraterísticas
Fusível	ver a placa de caraterísticas
Dados de consumo	consulte o capítulo «Dados sobre o consumo»
Pressão mínima de fluxo da água	100 kPa (1 bar)
Pressão máxima de fluxo da água	1.000 kPa (10 bar)
Comprimento da mangueira de entrada de água	1,60 m
Comprimento da mangueira de esgoto	1,50 m
Comprimento do cabo elétrico	2,00 m
Altura máx. de despejo	1,00 m
Comprimento máx. de despejo	5,00 m
Díodos emissores de luz LED	Classe 1
Certificados atribuídos	ver a placa de caraterísticas
Consumo de energia no modo desligado	0,30 W
Estado de disponibilidade para ligação à rede	0,70 W
Banda de frequência	2,4000–2,4835 GHz
Potência máxima de transmissão	< 100 mW

Declaração de Conformidade

A Miele declara que esta máquina de lavar roupa cumpre a Directiva 2014/53/UE.

O texto integral da Declaração de Conformidade UE está disponível num dos seguintes URLs:

- Produtos, Download, em www.miele.pt
- Assistência técnica, pedidos de informações, manuais de utilização, em http://www.miele.pt/domestico/formulario-de-contacto-2712.htm?chooseEntries_184=2&chooseEntries_182=1 através do nome do produto ou do número de fabrico

Regulações

Através das regulações, pode adaptar a eletrónica da máquina de lavar às diferentes exigências.

As regulações podem ser alteradas sempre que pretenda.

Ativar as regulações

- Ligue a máquina de lavar roupa.
- Através da tecla sensor, avance para a segunda página do menu principal.
- Toque na tecla sensora Regulações.

O visor passa a indicar o menu Regulações.

Selecionar regulações

As regulações estão agrupadas em várias áreas.

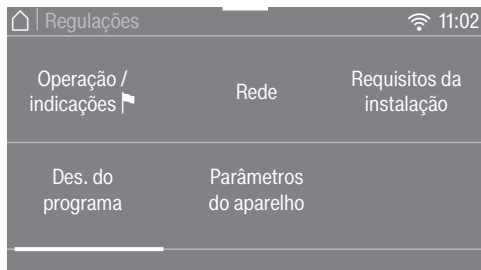

- Selecione a área desejada.
- Folheie na lista de seleção até que a regulação pretendida apareça.
- Toque na tecla sensora para processar a regulação.

Observar as regulações

- Altere o valor indicado e confirme com OK.

ou

- Toque numa opção para a seleccionar.

Uma opção seleccionada é marcada a cor-de-laranja.

A opção seleccionada é memorizada. O visor muda para o menu Regulações ou retorna a um nível de menu.

Encerrar o menu Regulações

- Toque na tecla sensora ↶.

O visor retorna ao último nível do menu.

- Toque na tecla sensora ⏠.

A indicação do visor altera para o menu principal.

Operação / Indicações

Idioma

O visor pode indicar diversos idiomas.

A bandeira  a seguir à palavra *Idioma* serve de guia caso selecione algum idioma que não entenda.

O idioma selecionado é memorizado.

Consumo

Pode introduzir os dados guardados sobre o consumo de energia e água e os custos de energia.

Selecionar

- Último programa
Indicação de consumos do programa efetuado pela última vez.
- Consumo total
Indicação da soma do consumo de energia e água do último programa.
- Regular os custos
Os custos para a energia (eletricidade) e água podem ser introduzidos.

Código PIN

Através do código PIN, protege a máquina de utilização abusiva.

Selecionar

- Ativar
Se o código PIN estiver ativado, é necessário introduzir o código, após ligar a máquina por forma a poder utilizá-la.
O código PIN disponibilizado pela fábrica é 125.
- Alterar
Pode alterar o código PIN para um com três dígitos.

 Não se esqueça do novo código PIN.

Sem código PIN, apenas o Serviço Técnico da Miele pode liberar de novo a máquina de lavar roupa.
Anote o novo código Pin.

- Desativar
A máquina de lavar roupa não deve ser operada sem introdução do código PIN. Só aparece se o código PIN foi ativado antes.

Regulações

Memory

A máquina memoriza as regulações selecionadas no último programa de lavagem (temperatura, velocidade de centrifugação e alguns extras) após o início do programa.

Ao voltar a selecionar o programa de lavagem a máquina mostra as regulações memorizados.

A memória encontra-se desativada de fábrica.

Horas

Depois da seleção do formato das horas, estas precisam de ser acertadas.

Formato das horas

- 24h (Regulação de fábrica)
- 12h

Ajustar

- A hora pode ser regulada.

Volume do sinal

Tom fim

O volume do sinal de final de programa pode ser alterado.

A regulação ocorre em 7 passos e pode ser adicionalmente desligado.

Som das teclas

O volume do sinal, que soa no caso de toque nas teclas sensoras, pode ser alterado.

A regulação ocorre em 7 passos e pode ser adicionalmente desligado.

Luminosidade do visor

A luminosidade do visor podem ser alterada.

A regulação acontece no 5º passo.

Unidade temperatura

A indicação da temperatura pode ser em °C/Celsius ou em °F/Fahrenheit .

°C/Celsius ativado de fábrica.

Modo des. «Indicação»

Para economia de energia, encontra-se desligada a iluminação do visor e das teclas sensoras. A tecla sensora *Start/Stop* acende lentamente.

Selecionar

- Desat.
A iluminação mantém-se.
- Ativ. (regulação de fábrica)
A iluminação desliga-se após 10 minutos.
- Ativ. de. 10 m n/ neste prog.
A iluminação permanece acesa durante o desenrolar do programa. 10 minutos após o final do programa é desligada a iluminação.

Des. do programa

TwinDos

Pode definir a quantidade de detergente e a dosagem usada e verificar o nível de detergente UltraPhase 1 e UltraPhase 2 na embalagem.

Selecionar detergente

Se pretender dosar outros detergentes que não o UltraPhase 1 e o UltraPhase 2 por meio do TwinDos, necessita de recipientes TwinDos vazios (acessórios).

O uso de UltraPhase 1 e 2 é apenas possível em embalagem. Assim sendo, na seleção de um outro detergente, é apagada a regulação para o outro compartimento.

Podem ser utilizados os seguintes detergentes:

- Miele UltraPhase 1
- Miele UltraPhase 2
- Detergente universal
- Detergente p/roupa de cor
- Detergente roupa del.
- Detergente p/delicada/lãs
- Amaciador

Observe as indicações de dosagem do fabricante na embalagem do detergente.

A quantidade de dosagem correspondente para o detergente selecionado tem de ser indicada. O visor passa a indicar o menu Regulações.

Dica: Se tiver a seleção Sem detergente, o compartimento correspondente para a função TwinDos é colocada fora de funcionamento.

Modificar dosagem

Os valores definidos para a dosagem de detergente dos compartimentos ① e ② podem ser verificados e corrigidos.

Sujidade

Pode determinar o grau de sujidade pré-selecionado.

Existe o grau de sujidade:

- Pouco
- Normal
- Muito suja

A regulação de fábrica é a seguinte:

Normal

Nível água plus

É possível aumentar o nível de água em quatro fases ativando o extra Água plus.

Níveis

- Normal (regulação de fábrica)
- Plus ∆
- Plus ∆∆
- Plus ∆∆∆

Regulações

Nível máx. enxaguagem

O nível de água na enxaguagem pode ser sempre regulado no valor máximo.

Esta função é importante para alérgicos, para obter um excelente resultado de enxaguagem. O consumo de água aumenta.

O nível máximo de enxaguagem encontra-se desativado de fábrica.

Tempo pré-lav. extra

Pode selecionar o tempo da pré-lavagem extra entre 30 minutos e 6 horas.

Pode selecionar a duração em passos de 30 minutos. Na seleção do extra *Pré-lavagem extra*, é levado a cabo o tempo selecionado.

A duração regulada de fábrica é de 0:30 horas .

Tem. sup. pré-lav. ad. al.

Se tiver requisitos especiais para a pré-lavagem no programa *Algodão*, pode prolongar os 25 minutos de tempo base.

- Normal (regulação de fábrica)
O tempo de pré-lavagem é de 25 minutos
- + 6 Min
O tempo de pré-lavagem é de 31 minutos.
- + 9 Min
O tempo de pré-lavagem é de 34 minutos.
- + 12 min
O tempo de pré-lavagem é de 37 minutos.

Ritmo lento

Com o ritmo lento ativado, o movimento do tambor é reduzido. Desta forma, os tecidos pouco sujos podem ser lavados ainda mais delicadamente.

O ritmo lento pode ser ativado para os programas *Algodão* e *Fibras*.

O ritmo lento encontra-se desativado de fábrica.

Proteção antirrugas

A fase antirrugagem reduz a formação de rugas após o fim do programa.

O tambor ainda se move durante até 30 minutos depois do término do programa. A porta da máquina de lavar roupa pode desbloqueada tocando na tecla sensora *Start/Stop* e depois aberta.

A fase antirrugagem encontra-se ativada de fábrica.

Rede

Miele@home

Controle a rede da sua máquina lavar roupa com uma rede WiFi doméstica.

No visor, podem surgir os seguintes pontos:

Configurar

Esta mensagem surge apenas quando a máquina de lavar roupa ainda não se encontrar ligada a uma rede WiFi.

Consulte o processo de instalação no capítulo «Primeira colocação em funcionamento».

Ativar

(visível, se a Miele@home se encontrar desativada)

A função WiFi está ativada de novo.

Desativar

(visível, se a Miele@home se encontrar ativada)

A Miele@home fica instalada, e a função WiFi é desligada.

Estado da ligação

(visível, se a Miele@home se encontrar ativada)

No visor, são indicados os seguintes valores:

- a qualidade de receção wi-fi
- o nome da rede
- Endereço IP

Configurar de novo

(visível, se instalado)

Efetue um registo WiFi (rede) para executar de novo a instalação.

Repor

(visível, se instalado)

- O Wi-Fi é desligado.
- A ligação ao Wi-Fi volta é reposta para a regulação de fábrica.

Reponha a configuração de rede se eliminar a máquina de lavar roupa, a vender ou se colocar em funcionamento uma máquina de lavar roupa usada. Só assim fica garantido que removeu todos os dados pessoais e que o proprietário anterior não já não consegue aceder à máquina de lavar roupa.

Para voltar a usar a Miele@home, tem de ser feito um novo estabelecimento de ligação.

Regulações

SmartGrid

A regulação SmartGrid apenas é visível, se a regulação Miele@home estiver instalada e ativada.

Pode iniciar a sua máquina de lavar roupa automaticamente num período de tempo a partir do exterior.

Se tiver ativado SmartGrid, a tecla sensora *Temporizador* tem uma nova função. Use a tecla sensora «Temporizador» para definir o *SmartStart*. A máquina de lavar roupa é iniciada, no período de tempo definido por si, através de um sinal enviado a partir do exterior. Se, até à hora de início mais tardia possível, não tiver sido enviado qualquer sinal a partir do exterior, a máquina de lavar roupa é iniciada automaticamente (ver o capítulo «Pré-seleção de início»).

O SmartGrid está desativado de fábrica.

Controlo remoto

A regulação Controlo remoto apenas é visível, se a regulação Miele@home estiver instalada e ativada.

Se a app Miele tiver sido instalada no seu dispositivo móvel, pode aceder ao estado da sua máquina de lavar roupa a partir de qualquer lugar e iniciar a máquina de lavar roupa remotamente e, através do programa *MobileControl*, controlar a mesma à distância.

Pode desligar a regulação Controlo remoto, se pretender operar a máquina de lavar roupa com o seu dispositivo móvel.

Também é possível uma interrupção de programa através da app, se Controlo remoto não estiver ligado.

Através da tecla sensora «Temporizador», regule um período de tempo até ao qual pretende que a máquina de lavar roupa seja iniciada e inicie a o temporizador (ver capítulo «Temporizador»). A máquina de lavar roupa pode ser iniciada dentro do período de tempo definido através de um sinal enviado por si. Se, até ao ponto de início mais tardio possível, não tiver sido enviado qualquer sinal, a máquina de lavar roupa é iniciada automaticamente.

Comando à distância ativado de fábrica.

RemoteUpdate

O ponto do menu RemoteUpdate é exibido e pode ser selecionado apenas se os pré-requisitos para usar a Miele@home forem cumpridos (consulte o capítulo «Primeira colocação em funcionamento», secção «Miele@home»).

O software da sua máquina de lavar roupa pode ser atualizado através da RemoteUpdate. Se estiver disponível uma atualização para a sua máquina de lavar roupa, esta será automaticamente descarregada pela sua máquina de lavar roupa. A instalação de uma atualização não ocorre automaticamente, tem sim de ser iniciada manualmente por si.

Se não instalar uma atualização, pode usar a sua máquina de lavar roupa como habitualmente. No entanto, a Miele recomenda instalar as atualizações.

Ligar/Desligar

A RemoteUpdate está ativada de fábrica. Uma atualização disponível é descarregada automaticamente e tem de ser iniciada manualmente por si.

Desligue a RemoteUpdate, se pretender que não seja descarregada automaticamente uma atualização.

Processo da RemoteUpdate

São fornecidas informações sobre o conteúdo e o âmbito de uma atualização na app Miele@mobile.

Se estiver disponível uma atualização, é exibida uma mensagem no visor da sua máquina de lavar roupa.

Pode instalar a atualização imediatamente ou adiar a instalação para mais tarde. A pergunta ocorre depois de ligar a máquina de lavar roupa novamente.

Se não pretender instalar a atualização, desligue a RemoteUpdate.

A atualização pode demorar alguns minutos.

Na RemoteUpdate, deve ser observado o seguinte:

- Enquanto não receber qualquer mensagem, não existe nenhuma atualização disponível.
- Uma atualização instalada não pode ser revertida.
- Mantenha a máquina de lavar roupa desligada durante a atualização. Caso contrário, a atualização é interrompida e não é instalada.
- Algumas atualizações de software só podem ser executadas pelo serviço de assistência técnica da Miele.

Regulações

Parâmetros do aparelho

Informações legais

[Licenças Open-Source](#)

Aqui, pode visualizar as informações.

Direitos de autor e licenças para software de operação e comando

Para operar e controlar o aparelho, a Miele utiliza softwares próprios ou de terceiros, que não estão sujeitos à chamada condição de licença de Open Source. Estes softwares/componentes de software estão protegidos por direitos de autor. Os direitos de autor da Miele e de terceiros devem ser respeitados.

Além disso, no presente aparelho estão incluídos componentes de software que são transmitidos sob condições de licença de Open Source. Pode consultar os componentes de Open Source incluídos, juntamente com as declarações de direitos de autor correspondentes, cópias das respetivas condições de licença aplicáveis bem como, se necessário, outras informações no aparelho através do ponto do menu Regulações | Parâmetros do aparelho | Informações legais | Licenças de Open Source. Os regulamentos referentes a responsabilidade e garantia aí indicados das condições de licença de Open Source aplicam-se apenas em relação aos respetivos detentores de direitos.

Direitos de autor e licenças para o módulo de comunicação

Para operar e controlar o módulo de comunicação, a Miele utiliza softwares próprios ou de terceiros, que não estão sujeitos à chamada condição de licença de Open Source. Estes softwares/componentes de software estão protegidos por direitos de autor. Os direitos de autor da Miele e de terceiros devem ser respeitados.

Além disso, estão incluídos no presente módulo de comunicação componentes de software que são distribuídos sob condições de licença Open Source. Pode consultar os componentes Open Source incluídos, juntamente com as declarações de direitos de autor correspondentes, cópias das respetivas condições de licença aplicáveis bem como, se necessário, outras informações localmente via IP, através de um navegador web (<http://<ip>adresse/Licenses>). Os regulamentos referentes a responsabilidade e garantia aí indicados das condições de licença de Open Source aplicam-se apenas aos respetivos detentores de direitos.

Requisitos da instalação

Pressão de água baixa

Com uma pressão de água inferior a 100 kPa (1 bar), a máquina interrompe o programa com uma indicação de avaria .

Quando não for possível aumentar a pressão de água existente no local, a ação ativada impede o cancelamento do programa.

A pressão da água baixa encontra-se desativada de fábrica.

Arrefecimento da água

No final da lavagem principal, entra água adicional no tambor para arrefecer a água existente.

O arrefecimento da água acontece no programa Algodão selecionando uma temperatura de 70 °C e mais elevada.

O arrefecimento da água deve ser ativado:

- se pendurar o tubo de esgoto num lavatório, evita, assim, possíveis queimaduras;
- em edifícios com tubos de esgoto que não correspondem à norma DIN 1986.

O arrefecimento da água encontra-se desativado de fábrica.

Red. temperatura

A grandes altitudes, a água tem um ponto de ebulição baixo. A Miele recomenda, a partir de uma altitude acima de 2000 m do nível do mar, que ligue a redução de temperatura, para evitar que a «água ferva». A temperatura máxima é reduzida para 80°C, mesmo que esteja selecionada uma temperatura mais elevada.

A redução da temperatura encontra-se desativada de fábrica.

Produtos de lavagem e tratamento

Pode adquirir detergentes e produtos de tratamento para esta máquina de lavar roupa. Todos estes produtos são adequados para as máquinas de lavar roupa Miele.

Estes e outros produtos interessantes podem ser adquiridos nos serviços ou Agentes Miele.

Detergente

UltraPhase 1 e 2 da Miele

- detergente de 2 componentes para roupa de cor e branca
- para cores vibrantes e roupa radiantemente branca
- excelente remoção de nódoas mesmo a baixas temperaturas

UltraWhite (detergente em pó)

- os melhores resultados a 20/30/40/60/95 °C
- branco radiante graças à poderosa forma com oxigénio ativo
- excelente remoção de nódoas mesmo a baixas temperaturas

UltraColor (detergente líquido)

- os melhores resultados de lavagem a 20/30/40/60 °C
- com fórmula de proteção para cores vibrantes
- excelente remoção de nódoas mesmo a baixas temperaturas

Detergente para roupa delicada

WoolCare (detergente líquido)

- para lãs, sedas e todos os delicados
- complexo ativo especial de proteína de trigo e fórmula protetora de cores
- os melhores resultados de lavagem a 20/30/40/60 °C

Detergente especial

Obtenha este detergente especial em cápsulas, para uma cómoda dosagem individual.

Cápsulas Sport

- para têxteis sintéticos
- odores neutralizados devido à absorção de odores incorporada
- evita eletricidade estática do vestuário
- preserva a forma e a respirabilidade dos têxteis sintéticos

Cápsulas DownCare

- para têxteis com penas
- preserva a elasticidade e respirabilidade das penas
- limpeza eficiente e tratamento delicado através de lanolina
- as penas não se acumulam e permanecem macias

Cápsulas WoolCare

- detergente delicado para lãs e tecidos delicados
- complexo ativo especial de proteínas de trigo
- tecnologia de proteção de fibras contra feltro
- fórmula protetora da cor para uma limpeza suave

Cápsulas CottonRepair

- detergente especial para tecidos em algodão
- renova visivelmente os têxteis com apenas uma lavagem
- fórmula especial da Miele com tecnologia Novozymes
- remove borbotos e renova a intensidade da cor e o brilho
- utilizar, no máximo, 1 a 2 x por ano e por têxtil

Produtos de lavagem e tratamento

Produto de tratamento para têxteis

Obtenha este produto de tratamento para têxteis em cápsulas, para uma cómoda dosagem individual.

Cápsulas Amaciador

- amaciador para perfume fresco na roupa
- limpeza pura, cheiro fresco e limpeza profunda
- para roupas macias
- evita eletricidade estática do vestuário

Aditivo

Obtenha este aditivo em cápsulas, para uma cómoda dosagem individual.

Cápsulas Booster

- tira-nódoas com a máxima potência de eliminação de nódoas
- tecnologia enzimática contra nódoas entranhadas
- adequado para roupa branca e de cor
- para excelentes resultados de lavagem, mesmo a baixas temperaturas

Manutenção do aparelho

TwinDosCare

- detergente para o sistema de dosagem TwinDos
- a aplicar antes de uma pausa longa na utilização (mínimo 2 meses)
- a aplicar antes de uma troca de produto

Descalcificador

- remove depósitos de calcário entranhados
- suave e delicado devido ao ácido cítrico natural
- preserva resistências, tambor e outros componentes

IntenseClean

- para uma limpeza higiénica em máquinas de lavar roupa
- remove gorduras, bactérias e odores daí resultantes
- limpeza básica eficaz

Pastilhas de descalcificação

- dosagem de detergente reduzida em caso de água dura
- menos resíduos de detergente nos têxteis
- menos químicos na água residual graças à dosagem reduzida de detergente

Miele Portuguesa, Lda.

Av. do Forte, 5
2790-073 Carnaxide

Contactos:

Telf.: 214248100

Apoio ao cliente

info@miele.pt

Serviço técnico

miele.pt/service

Website

miele.pt

Miele Experience Center em Carnaxide

Av. do Forte, 5
2790-073 Carnaxide
Telf.: 214248400

Sede Alemanha:
Miele & Cie. KG
Carl-Miele-Straße 29
33332 Gütersloh
Alemanha

WCR 860 WPS

pt-PT

M.-Nr. 11 623 581 / 02