

## Instrucțiuni de utilizare Congelator















Citiți **în mod obligatoriu** aceste instrucțiuni de utilizare și instrucțiunile de instalare înainte de amplasare – instalare – punerea în funcțiune. Astfel, vă protejați și evitați pagubele.

# Cuprins

---

<b>Indicații de siguranță și avertizări</b> .....	<b>5</b>
<b>Contribuiți la protecția mediului înconjurător</b> .....	<b>14</b>
<b>Instalare</b> .....	<b>15</b>
Locul instalării .....	15
Combinatii „side-by-side“ .....	16
Clasa climatică .....	16
Admisia și evacuarea aerului .....	17
Schimbarea balamalelor ușii .....	17
Ușă de mobilier .....	17
Dimensiunea fantei pe orizontală și verticală .....	17
– Greutatea ușii corpului de mobilier .....	18
Dimensiuni de încastrare.....	19
Instalarea într-un corp de bucătărie înalt/vedere laterală.....	19
Conexiune și admisie/evacuare aer .....	20
Racord de alimentare cu apă proaspătă .....	21
Indicații privind racordul de alimentare cu apă proaspătă .....	21
Alimentarea cu apă.....	22
Conectare la rețeaua electrică.....	24
<b>Economisirea energiei</b> .....	<b>25</b>
<b>Descrierea aparatului</b> .....	<b>26</b>
Afișaj Start.....	28
Înțelegerea principiului de funcționare .....	28
Modul Setări  .....	29
Deschiderea automată a ușii (ActiveDoor).....	31
... per semnal de bătut la ușă .....	31
... per comandă vocală .....	32
Organizarea spațiului interior.....	32
Cutie pentru gheață și pizza .....	32
Înclinați sertarul superior.....	33
Proiectați zona de congelare în mod flexibil(VarioRoom) .....	33
Accesorii incluse.....	33
Accesorii opționale.....	33
<b>Pornirea și oprirea aparatului frigorific</b> .....	<b>34</b>
Înainte de prima utilizare .....	34
Conectați aparatul frigorific.....	34
Pornirea aparatului .....	34
Oprirea aparatului.....	34
În cazul unei absențe îndelungate, aveți în vedere următoarele .....	34
<b>Temperatura corectă</b> .....	<b>36</b>
Afișaj temperatură.....	36

Setarea temperaturii .....	36
Valori de setare posibile.....	36
<b>Utilizarea funcției Super Congelare .....</b>	<b>37</b>
<b>Selectarea altor setări .....</b>	<b>38</b>
Explicații ale setărilor respective.....	38
Modul Party  .....	38
Activarea funcției de blocare  /  .....	38
Modul Sabat  .....	38
Deschiderea automată a ușii (ActiveDoor)  .....	39
Modificarea timpului până când alarma pentru ușă  pornește atunci când ușa este deschisă manual .....	42
Configurarea Miele@home .....	42
Modificarea volumului semnalelor sonore  /  .....	44
Modificarea luminozității afișajului  .....	44
Dezactivare regim demonstrativ  .....	44
Revenirea la setările din fabricație  .....	44
Informații  .....	45
<b>Alarma de temperatură și alarma ușii.....</b>	<b>46</b>
<b>Congelarea și păstrarea alimentelor .....</b>	<b>48</b>
Congelarea alimentelor proaspete .....	48
Capacitate maximă de congelare .....	48
Păstrarea alimentelor gata congelate .....	48
Congelarea alimentelor proaspete la domiciliu.....	48
Timpul de depozitare a alimentelor congelate .....	50
<b>Producerea cuburilor de gheață.....</b>	<b>51</b>
Activarea/dezactivarea dispozitivului de preparat cuburi de gheață  .....	52
<b>Curățare și întreținere .....</b>	<b>53</b>
Dezghețarea .....	53
Indicații privind agenții de curățare.....	53
Pregătirea aparatului pentru curățare .....	53
Curățarea spațiului interior.....	53
Curățare manuală sau în mașina de spălat vase a accesoriilor .....	54
Îndepărtarea și dezasamblarea accesoriilor pentru curățare.....	54
Curățarea garniturii de etanșare a ușii.....	58
Curățarea spațiilor de ventilare .....	58
După curățare .....	58
<b>Ghid de rezolvare a problemelor.....</b>	<b>59</b>
<b>Zgomote .....</b>	<b>70</b>

# Cuprins

---

<b>Serviciu Clienți</b> .....	<b>72</b>
Contact în caz de defecțiuni .....	72
Baza de date EPREL .....	72
Garanție .....	72
<b>Declarație de conformitate</b> .....	<b>73</b>
<b>Drepturi de autor și licențe</b> .....	<b>74</b>

## Indicații de siguranță și avertizări

Acest aparat frigorific corespunde normelor de siguranță în vigoare. Utilizarea sa incorectă poate provoca, însă, accidentarea utilizatorilor și daune materiale.

Citiți cu atenție instrucțiunile de utilizare și instalare înainte de a utiliza aparatul frigorific pentru prima dată. Acestea conțin informații importante privind instalarea, siguranța, utilizarea și întreținerea aparatului. Astfel vă protejați și evitați pagubele la aparatul frigorific.

Conform standardului IEC 60335-1, compania Miele vă sugerează în mod explicit să citiți și să respectați toate informațiile disponibile privind instalarea aparatului frigorific, precum și indicațiile de siguranță și avertizările.

Compania Miele nu își asumă răspunderea pentru pagubele produse în urma nerespectării acestor indicații.

Păstrați aceste instrucțiuni de utilizare și instalare și transmiteți-le unui eventual viitor proprietar.

### Întrebuințare adecvată

► Aparatul frigorific este conceput pentru utilizare casnică sau în medii similare celui casnic, de exemplu:

- în magazine, birouri și medii de lucru similare;
- în unități agricole;
- de către clienți în hoteluri, moteluri, pensiuni și alte spații tipice de locuit.

Acest aparat frigorific nu este proiectat pentru utilizare în exterior.

► Acest aparat a fost proiectat exclusiv pentru uz casnic, pentru depozitarea alimentelor congelate, pentru congelarea alimentelor proaspete și pentru prepararea gheții.

Orice altă întrebuințare a aparatului este contraindicată.

## Indicații de siguranță și avertizări

---

▶ Aparatul frigorific nu este adecvat pentru depozitarea și răcirea medicamentelor, plasmei sanguine, preparatelor de laborator sau altor substanțe sau produse similare care fac obiectul directivei privind produsele medicale. Utilizarea necorespunzătoare a aparatului frigorific poate duce la deteriorarea sau stricarea produselor depozitate. De asemenea, aparatul frigorific nu este adecvat pentru funcționarea în zone cu risc de explozie.

Miele nu răspunde pentru daunele cauzate ca urmare a utilizării neconforme sau greșite.

▶ Persoanele (inclusiv copiii) care din cauza abilităților fizice, senzoriale sau mentale sau a lipsei de experiență sau cunoștințe nu pot să utilizeze aparatul frigorific, trebuie să fie supravegheate în timpul utilizării.

Aceste persoane pot utiliza nesupravegheate aparatul frigorific numai atunci când au fost instruite cu privire la utilizarea în siguranță și au înțeles care sunt pericolele ce pot apărea.

### Siguranța copiilor

▶ Nu le permiteți copiilor sub 8 ani să se apropie de aparat, decât dacă îi supravegheați în permanență.

▶ Copiii mai mari de opt ani pot folosi aparatul fără a fi supravegheați, dacă utilizarea acestuia le-a fost clar explicată și dacă îl pot utiliza în condiții de siguranță. Copiii trebuie să recunoască și să înțeleagă posibilele pericole ale unei utilizări incorecte.

▶ Copiii nesupravegheați nu au voie să curețe sau să îngrijească aparatul.

▶ Supravegheați copiii care se află în apropierea aparatului. Nu lăsați niciodată copiii să se joace cu aparatul frigorific.

▶ Pericol de asfixiere! În timp ce se joacă, copiii se pot înfășura în ambalaj (de exemplu folii) sau își pot trage ambalajul peste cap și se pot asfixia. Nu lăsați ambalajul la îndemâna copiilor.

### Măsuri tehnice de siguranță

▶ Circuitul de agent frigorific este verificat în ceea ce privește etanșeitățile. Aparatul frigorific corespunde prevederilor relevante referitoare la siguranță, precum și directivelor UE aplicabile în domeniu.



► Avertizare: Pericol de incendiu ca urmare a materialelor inflamabile. Acest simbol este amplasat pe compresor și indică materialele inflamabile. Nu îndepărtați acest autocolant.

Agentul de răcire inclus (informații pe eticheta cu date tehnice) este ecologic, dar inflamabil.

Utilizarea acestui agent de răcire ecologic conduce, într-o anumită măsură, la un nivel mai mare al zgomotelor de funcționare ale aparatului. Pe lângă zgomotele de funcționare ale compresorului pot apărea zgomote ale agentului frigorific care circulă prin întregul circuit de răcire. Din păcate, aceste efecte sunt inevitabile, însă nu influențează performanța aparatului frigorific.

La transportul și la montarea/instalarea aparatului frigorific, aveți grijă să nu deteriorați componentele circuitului de răcire. Stropii de agent de răcire pot provoca leziuni oculare și vaporii agentului de răcire se pot aprinde.

În cazul deteriorărilor:

- Evitați focul deschis sau sursele de aprindere.
- Deconectați aparatul de la rețeaua electrică.
- Aerisiți încăperea în care este situat aparatul, timp de câteva minute.
- Contactați Serviciul Clienți.

► Cu cât este mai mult agent frigorific într-un aparat frigorific, cu atât trebuie să fie mai mare încăperea în care este instalat aparatul frigorific. În cazul unor scurgeri, în încăperile prea mici se poate forma un amestec combustibil gaz-aer. Pentru fiecare 8 g de agent frigorific trebuie să corespundă 1 m<sup>3</sup> din încăperea. Cantitatea de agent frigorific este indicată pe eticheta cu date tehnice amplasată în interiorul aparatului frigorific.

► Datele de conectare de pe eticheta cu date tehnice a aparatului (putere, frecvență și tensiune) trebuie să corespundă instalației electrice din locuință, pentru a preveni avarierea aparatului. Comparați aceste date înainte de conectare.

Dacă aveți nelămuriri, consultați un electrician calificat.

## Indicații de siguranță și avertizări

---

- ▶ Siguranța electrică a aparatului este garantată numai dacă acesta este conectat la un sistem de împământare instalat conform normelor aplicabile. Este foarte important ca această instalație fundamentală de siguranță să fie îndeplinită. Dacă aveți nelămuriri, solicitați unui electrician calificat să verifice instalația electrică a locuinței.
- ▶ Este posibilă funcționarea temporară sau permanentă pe un sistem de alimentare cu energie autosuficient sau nesincron de rețea (cum ar fi rețele insulare, sisteme de rezervă). Condiția prealabilă pentru funcționare este ca sistemul de alimentare cu energie să respecte cerințele EN 50160 sau unul comparabil. Măsurile de protecție prevăzute în instalația casei și în acest produs Miele trebuie asigurate, de asemenea, în ceea ce privește funcția și modul de funcționare a acestora în operare autonomă sau în funcționare nesincronă a rețelei sau trebuie înlocuite cu măsuri echivalente în instalare. Așa cum este descris, de exemplu, în publicația curentă a VDE-AR-E 2510-2.
- ▶ În cazul în care cablul de alimentare furnizat împreună cu produsul este deteriorat, acesta trebuie înlocuit cu unul original, pentru a evita pericolele pentru utilizator. Miele garantează îndeplinirea cerințelor de siguranță doar în cazul utilizării unor piese de schimb originale. Din motive de siguranță, înlocuirea cablului se va face doar de către un specialist calificat sau de către Serviciul pentru clienți Miele.
- ▶ Prizele multiple sau prelungitoarele nu garantează siguranța necesară (pericol de incendiu). Nu le folosiți pentru a conecta aparatul la rețeaua de energie electrică.
- ▶ Dacă umiditatea ajunge la componentele parcurse de tensiune sau la cablul de alimentare, acest lucru poate provoca un scurtcircuit. Așadar, nu utilizați aparatul în spații umede sau unde se pulverizează apă (de ex. garaj, spălătorie).
- ▶ Nu este permisă utilizarea acestui aparat în locații mobile (de exemplu pe ambarcațiuni).
- ▶ Avarierea aparatului vă poate pune în pericol siguranța. Verificați dacă aparatul prezintă avarii vizibile. Nu utilizați niciodată un aparat avariat.
- ▶ Utilizați aparatul doar în stare montată, astfel încât să fie garantată funcționarea sigură a acestuia.



## Indicații de siguranță și avertizări

---

▶ În cazul lucrărilor de instalare și întreținere și reparațiilor și lucrărilor de instalare la rețeaua de alimentare cu apă proaspătă, aparatul trebuie deconectat de la rețeaua electrică. Aparatul frigorific este deconectat de la rețeaua electrică doar atunci când:

- siguranțele instalației electrice sunt decuplate sau
- siguranțele fuzibile ale instalației electrice sunt deșurubate sau
- cablul de alimentare este deconectat de la rețeaua electrică. În cazul cablurilor de alimentare cu ștecăr, nu trageți de cablu, ci de ștecăr pentru a deconecta aparatul de la rețea.

▶ Montajul și întreținerea necorespunzătoare, reparațiile sau racordarea greșită la alimentarea cu apă curentă pot implica pericole considerabile pentru utilizator.

Montajul și întreținerea, reparațiile, racordarea la rețeaua de apă curentă și toate reparațiile la dozatorul de gheață/apă (în funcție de model) trebuie efectuate doar de personal specializat autorizat de Miele.

▶ Dispozitivul pentru cuburi de gheață poate fi racordat doar la o conductă de apă rece.

▶ Miele nu răspunde pentru pagubele provocate de racordarea greșită la alimentarea cu apă curentă.

▶ Dacă aparatul este supus unor reparații de către persoane neautorizate și nu de către personal autorizat de compania Miele, i se va anula garanția.

▶ Componentele defecte pot fi înlocuite doar cu piese de schimb originale Miele. Doar în aceste condiții Miele poate garanta siguranța utilizării răcitorului de vin.

▶ Datorită cerințelor speciale (de ex. cu privire la temperatură, umiditate, rezistență chimică, rezistență la abraziune și vibrații), aparatul frigorific este dotat cu o lampă specială. Această lampă trebuie folosită numai în scopurile prevăzute. Lampa nu este adecvată pentru iluminatul încăperii. Înlocuirea trebuie efectuată numai de către un tehnician autorizat sau de către Serviciul Clienți Miele. Acest aparat frigorific conține mai multe surse de lumină ce aparțin cel puțin clasei de eficiență energetică G.

### Instalarea corespunzătoare

▶ La instalarea aparatului frigorific, este esențial să țineți cont și de instrucțiunile de instalare anexate.

## Indicații de siguranță și avertizări

---

- ▶ La transportarea și montarea aparatului frigorific, purtați tot timpul mănuși de protecție.
- ▶ Amplasați aparatul cu ajutorul unei a 2-a persoane.
- ▶ Schimbați balamaua ușii (dacă este necesar) conform instrucțiunilor de instalare anexate.
- ▶ Încadrați aparatul frigorific doar într-un dulap destinat acestui lucru, stabil, rectangular și orizontal, amplasat pe o podea orizontală și plană.

### Utilizare corectă

- ▶ Aparatul frigorific este proiectat pentru o anumită clasă climatică (interval de temperatură ambientală) și nu trebuie utilizat în afara limitelor acesteia. Clasa climatică se găsește pe plăcuța cu date tehnice din interiorul aparatului. O temperatură ambientală mai joasă conduce la un timp de nefuncționare mai lung al compresorului, astfel încât aparatul frigorific nu poate menține temperatura necesară.
- ▶ Spațiile de ventilare nu trebuie acoperite sau obturate. În caz contrar, circulația corespunzătoare a aerului nu mai este garantată. Consumul de energie crește, nefiind exclusă avarierea componentelor.
- ▶ În cazul în care depozitați alimente ce conțin grăsimi sau uleiuri în aparat sau pe ușa acestuia, aveți grijă ca eventualele scurgeri de grăsimi sau ulei să nu intre în contact cu componentele de plastic ale aparatului. Materialul plastic poate deveni poros, astfel încât se poate sparge sau rupe.
- ▶ Pericol de incendiu și explozie. Nu depozitați în aparat materiale explozive sau orice produse care conțin materiale inflamabile (de exemplu doze de spray). Amestecurile gazoase inflamabile se pot aprinde de la componentele electrice.
- ▶ Pericol de explozie. Nu utilizați aparate electrice în interiorul aparatului frigorific (de ex. pentru prepararea înghețatei moi). Se pot forma scântei.
- ▶ Pericol de accidentare și de avariere a aparatului. Nu depozitați în aparatul frigorific doze sau sticle conținând băuturi sau lichide carbogazoase care pot îngheța. Dozele sau sticlele pot plesni.
- ▶ Pericol de accidentare și de avariere a aparatului. Scoateți sticlele pe care le-ați pus în aparatul frigorific pentru o răcire rapidă cel târziu după o oră. Sticlele pot plesni.
- ▶ Pericol de accidentare. Nu atingeți produsele congelate și părțile metalice cu mâinile ude. Mâinile vi se pot lipi de suprafețele acestora.

▶ Pericol de accidentare. Nu introduceți niciodată în gură cuburile de gheață sau înghețatele pe băț, în special cele care conțin multă apă, direct din aparatul frigorific. Temperatura foarte joasă a gheții sau a înghețatei poate provoca degerături ale buzelor și limbii.

▶ Nu recongeleți alimentele dezghețate. Consumați-le imediat, deoarece altfel alimentele pierd din valorile nutritive și se strică. Alimentele decongelate pot fi recongelate doar după ce au fost preparate prin fierbere sau prăjire.

▶ În cazul consumului unor alimente care au fost depozitate prea mult timp, există pericolul de intoxicație.

Durata de depozitare depinde de mai mulți factori, precum gradul de prospețime, calitatea alimentelor și temperatura de depozitare. Respectați termenul de valabilitate și indicațiile de depozitare ale producătorilor de alimente!

### Accesorii și piese de schimb

▶ Utilizați doar accesorii originale Miele. În cazul în care se montează sau integrează alte componente, se pierde posibilitatea de a putea emite pretenții privind garanția ori răspunderea pentru produs.

▶ Miele vă furnizează piese de schimb funcționale pentru un minimum de 10 ani și până la 15 ani după încetarea producerii în serie a aparatului dumneavoastră frigorific.

### Curățare și întreținere

▶ Clătiți dispozitivul de cuburi de gheață și alimentarea cu apă aruncând primele 3 producții de cuburi de gheață. Acest lucru trebuie făcut:

- înainte de prima punere în funcțiune
- după ce dispozitivul de cuburi de gheață nu a fost folosit o perioadă mai lungă de timp (mai mult de 5 zile)
- regulat în timpul funcționării de durată (cel puțin o dată pe lună) pentru a îndepărta resturile de gheață (se previne înfundarea alimentării cu apă)
- înainte de dezactivarea dispozitivului de cuburi de gheață pentru o perioadă mai lungă de timp

▶ Nu tratați cu uleiuri sau grăsimi garnitura de etanșare a ușii. Altfel, cu timpul, garnitura de etanșare a ușii va deveni poroasă.

## Indicații de siguranță și avertizări

---

- ▶ Aburii de la un dispozitiv de curățare cu aburi pot pătrunde la pie-sele electrice, provocând un scurtcircuit.  
De aceea nu folosiți niciodată un dispozitiv de curățare cu aburi pen-tru curățarea și decongelarea aparatului frigorific.
- ▶ Obiectele ascuțite sau cu muchii tăioase deteriorează evaporato-rul, ceea ce duce la defectarea aparatului frigorific. Nu folosiți obiecte ascuțite sau cu muchii tăioase pentru a:
  - îndepărta straturile și cristalele de gheață,
  - scoate alimentele congelate și tăvile pentru cuburi de gheață.
- ▶ Nu introduceți niciodată radiatoare electrice sau lumânări în aparat pentru a-l dezgheța. Acestea pot deteriora componentele din plastic.
- ▶ Nu folosiți spray-uri de dezghețare sau agenți de degivrare. Aces-tea pot conține substanțe dăunătoare pieselor din plastic, sau care pot cauza acumularea de gaze, punând sănătatea utilizatorilor în peri-col.

### Transport

- ▶ Transportați întotdeauna aparatul în poziție verticală și în ambalajul de transport, pentru a nu fi deteriorat.
- ▶ Pericol de accidentare și de avariere a aparatului. Transportați apa-ratul frigorific cu ajutorul unei a 2-a persoane, deoarece aparatul este foarte greu.

### Aruncarea aparatului vechi

- ▶ Copiii care se joacă se pot bloca în aparatul frigorific și sufoca.
  - Demontați ușa (ușile) aparatului.
  - Scoateți sertarele.
  - Așezați rafturile în aparatul frigorific în așa fel încât copiii să nu se poate cățăra cu ușurință în acesta.
  - Eventual, distrugeți încuietoearea ușii aparatului frigorific vechi. Ast-fel puteți evita blocarea în aparat a copiilor care s-ar putea juca în apropierea lui, prevenind un pericol fatal.
- ▶ Pericol de șoc electric!
  - Deconectați ștecărul de la cablul de alimentare.
  - Deconectați cablul de alimentare de la vechiul aparat.

## Indicații de siguranță și avertizări

Eliminați cablul de alimentare și cablul de conectare la rețea separat de aparatul vechi.

▶ Asigurați-vă în timpul și după eliminarea ca deșeu că vechiul aparat frigorific nu este așezat în apropierea benzinei sau altor gaze și lichide inflamabile.

▶ Pericol de incendiu prin scurgeri de ulei sau agent de refrigerare! Agentul de refrigerare conținut și uleiul sunt inflamabile. Agentul de răcire sau uleiul care se scurg se pot aprinde la o concentrație înaltă corespunzătoare și la contactul cu o sursă externă de căldură.

În timpul eliminării ca deșeu, asigurați-vă că circuitul de răcire nu este deteriorat și evitați producerea unei scurgeri necontrolate de agent de refrigerare (indicații pe eticheta cu date tehnice) sau ulei.

▶ Agentul frigorific scurs poate dăuna ochilor! Nu deteriorați componentele circuitului agentului frigorific, de ex. prin:

- perforarea canalelor cu agent frigorific ale vaporizatorului,
- îndoirea conductelor de țevi,
- zgârierea învelișurilor superficiale.

### Simbol pe compresor (în funcție de model)

Această indicație este importantă doar pentru reciclare. În modul normal de funcționare nu există niciun pericol.



▶ Uleiul din compresor poate fi fatal dacă este înghițit sau pătrunde în căile respiratorii.

# Contribuiți la protecția mediului înconjurător

---

## Aruncarea ambalajului

Ambalajul este folosit pentru manipulare și protejează aparatul împotriva deteriorării în timpul transportului. Ambalajul de transport și protecție a fost fabricat din materiale care nu dăunează mediului înconjurător la eliminarea ca deșeu și prin urmare poate fi reciclat.

Prin readucerea ambalajului în circuitul materialelor, contribuiți la economisirea materiilor prime. Utilizați opțiuni de colectare și returnare a materialelor reciclabile specifice fiecărui material. Distribuitorul Miele va prelua înapoi ambalajul de transport.

## Aruncarea aparatului vechi

Echipamentele electrice și electronice vechi conțin adesea materiale valoroase. Acestea conțin însă și substanțe, amestecuri și componente necesare pentru funcționarea și siguranța aparatelor. Aceste substanțe, prin manevrare sau aruncare incorectă, pot reprezenta un risc pentru sănătatea oamenilor și mediul înconjurător. De aceea, nu aruncați niciodată vechiul aparat împreună cu gunoii menajeri.



Asigurați-vă că frigiderul nu este deteriorat până când nu este eliminat într-un mod ecologic.

În acest fel, agentul frigorific și uleiul din circuitul de răcire nu se vor scurge în mediul înconjurător.

Pentru predarea și valorificarea aparaturilor electrice și electronice apălați la unitățile oficiale de colectare și livrare gratuită ale autorităților locale, reprezentanței sau companiei Miele. Aveți responsabilitatea legală de a șterge datele personale de pe aparatul pe care îl duceți la casat. Aveți responsabilitatea legală să eliminați în mod nedistructiv bateriile și acumulatorii vechi care nu sunt încastrate în dispozitiv, precum și lămpile care pot fi îndepărtate nedistructiv. Duceți-le la un punct de colectare adecvat unde pot fi predate gratuit. Asigurați-vă că aparatul vechi nu prezintă niciun pericol pentru copii în decursul perioadei de depozitare în vederea eliminării.

## Locul instalării



Pericol de deteriorare sau rănire în timpul înclinării aparatului.

Aparatul frigorific are o greutate mare și, atunci când ușa este deschisă, are tendința de a se înclina în față.

Țineți închisă (închise) ușa (ușile) aparatului până când aparatul este complet montat. Aparatul frigorific trebuie instalat în nișa de încastrare conform instrucțiunilor de instalare și montaj.



Pericol de incendiu și deteriorări din cauza aparatelor care eliberează căldură.

Aparatele care emit căldură se pot aprinde și aparatul frigorific poate lua foc.

Aparatul frigorific nu trebuie instalat sub o plită.



Pericol de incendiu și de deteriorare din cauza flăcărilor deschise.

Flăcările deschise pot aprinde aparatul frigorific.

Țineți flăcările deschise, de ex. lumânările, la distanță de aparatul frigorific.

Amplasarea cea mai adecvată este într-o încăpere uscată, bine ventilată.



Pericol de deteriorare ca urmare a umidității ridicate a aerului.

Dacă umiditatea aerului este ridicată, se poate forma condens pe suprafețele exterioare ale aparatului.

Acest condens poate cauza coroziunea pereților exteriori ai aparatului.

Poziționați aparatul frigorific într-un spațiu uscat și/sau care dispune de aer condiționat și care este aerisit suficient.

După amplasare, asigurați-vă că ușa (ușile) aparatului se închid(e) corect și aparatul frigorific a fost instalat conform indicațiilor. Spațiile de ventilație indicate trebuie respectate.

Când alegeți locul instalării, țineți cont de faptul că consumul de energie al aparatului frigorific crește dacă este instalat în apropierea unui calorifer, unui aragaz sau unei alte surse de căldură. Evitați expunerea directă la razele soarelui. Cu cât este mai ridicată temperatura ambientală, cu atât compresorul rămâne cuplat mai mult timp și consumul de energie este mai mare.

De asemenea, la montarea aparatului frigorific trebuie să aveți în vedere următoarele aspecte:

- Priza nu trebuie să se afle în spatele aparatului și trebuie să fie ușor accesibilă în caz de urgență.
- Ștecărul și cablul nu trebuie să atingă partea posterioară a aparatului, deoarece se pot deteriora ca urmare a vibrațiilor aparatului frigorific.
- Nu conectați alte aparate la prize aflate în spatele acestui aparat frigorific.

# Instalare

- Când instalați aparatul frigorific, asigurați-vă că cablul de conectare la rețea nu este prins sau deteriorat.
- Prelungitoarele sau benzile de distribuție, precum și alte dispozitive electronice (de ex. transformatoare cu halogen) nu trebuie amplasate și operate în zona din partea posterioară a aparatului.
- Pardoseala de la locul instalării trebuie să fie orizontală și echilibrată și trebuie să aibă aceeași înălțime ca pardoseala din proximitate.

## Combinatii „side-by-side“

 Pericol de deteriorare ca urmare a condensului de pe pereții exteriori ai aparatelor.

În caz de umiditate ridicată a aerului și de aerisire insuficientă, se poate forma condens pe pereții exteriori ai aparatului, ceea ce poate duce la coroziune.

În principiu, nu instalați aparatul frigorific în contact direct cu alt aparat frigorific sau unul peste celălalt.

Nu instalați aparatul frigorific lângă alt aparat frigorific, deoarece este echipat cu încălzire integrată în pereții laterali. Astfel, ambele aparate frigorifice trebuie întotdeauna montate în dulapuri de încălzire separate.

## Clasa climatică

Aparatul frigorific este proiectat pentru o anumită clasă climatică (interval de temperatură ambientală) și nu trebuie utilizat în afara limitelor acesteia.

O temperatură ambientală mai joasă conduce la un timp de nefuncționare mai lung al compresorului. Acest lucru

poate conduce la temperaturi mai crescute în aparatul frigorific și daune consecutive.

Clasa climatică se găsește pe plăcuța cu date tehnice din interiorul aparatului.

Clasa climatică	Temperatură ambientală
SN	10 până la 32 °C
N	16 până la 32 °C
ST	16 până la 38 °C
T	16 până la 43 °C
SN-ST	10 până la 38 °C
SN-T	10 până la 43 °C

În cazul în care un aparat frigorific din clasa SN este operată la temperaturi ambientale mai reduse (până la +5 °C), acest lucru garantează o funcționare corespunzătoare.



## Admisia și evacuarea aerului

 Pericol de incendiu și deteriorări din cauza ventilației insuficiente. În cazul în care aparatul nu este ventilat corespunzător, compresorul se cuplează mai frecvent și funcționează pentru o perioadă mai lungă. Acest lucru duce la un consum energetic sporit și la o temperatură de funcționare mai ridicată a compresorului, ceea ce poate duce la avarierea compresorului.

Verificați ca aparatul să se ventileze satisfăcător în timpul funcționării, astfel încât admisia și evacuarea de aer să se realizeze eficient.

Respectați neapărat spațiile de ventilație indicate.

Spațiile de ventilație nu trebuie acoperite sau blocate.

De asemenea, acestea trebuie șterse de praf în mod regulat.

Aerul din zona peretelui din spate al aparatului frigorific se încălzește. De aceea, dulapul de încastrare trebuie realizat în așa fel încât să fie asigurată aerisirea corespunzătoare (consultați secțiunea „Dimensiuni de încastrare” și instrucțiunile de montaj anexate).

## Schimbarea balamalelor ușii

Schimbarea balamalei ușii **nu este** posibilă, deoarece aparatul frigorific are o funcție de deschidere automată a ușii.

## Ușă de mobilier

### Dimensiunea fantei pe orizontală și verticală

În funcție de designul bucătărie sunt stabilite grosimea și raza canturilor ușii corpului de mobilier, precum și fanta necesară de jur împrejur (fantă pe orizontală și pe verticală).

Țineți cont obligatoriu de:

#### - Dimensiunea fantei pe orizontală

Fanta dintre ușa corpului de mobilier și ușa aparatului aflată deasupra sau dedesubt trebuie să fie de minim 3 mm.

#### - Dimensiunea fantei pe verticală

Dacă fanta dintre ușa corpului de mobilier al aparatului frigorific și frontul mobilei de bucătărie alăturate sau peretele lateral este prea mică, la deschiderea ușii aparatului frigorific, aceasta poate să intre în coliziune cu frontul mobilei de bucătărie/peretele lateral.

În funcție de grosimea și raza cantului ușii corpului de mobilier, este necesară o dimensionare individuală a fantei.

Țineți cont de aceasta la proiectarea bucătăriei sau la înlocuirea aparatului frigorific, prin calcularea soluției constructive corespunzătoare.

# Instalare

Grosimea ușii cor- pului de mobilier A [mm]	Dimensiunea fantei X [mm] pentru diverse raze de canturi B			
	R0	R1,2	R2	R3
≥16–19	min. 3			
20	5	4	4	3,5
21	5,5	5	4,5	4
22	6,5	6	5,5	5

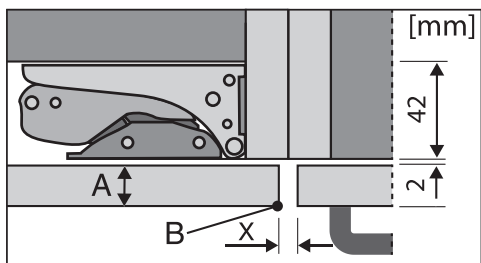

frontul mobilierului de bucătărie alăturat

A = grosimea frontului de mobilier

B = raza cantului

X = dimensiunea fantei

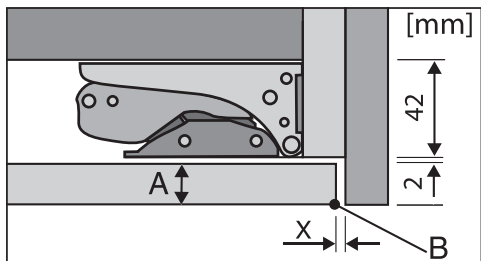

perete lateral

A = grosimea frontului de mobilier

B = raza cantului

X = dimensiunea fantei

**Sfat:** Montați un strat distanțier între corpul de mobilier și peretele lateral. Astfel obțineți o fantă suficient de largă.

## – Greutatea ușii corpului de mobilier

⚠ Pericol de deteriorare din cauza ușii grele de mobilier.

Ușile corpurilor de mobilier montate care depășesc greutatea admisă pot provoca avarierea balamalelor, care la rândul lor pot cauza alte disfuncții.

Înainte de montarea ușii de mobilier, asigurați-vă că aceasta nu depășește greutatea admisă.

Greutatea maximă admisă a ușii corpului de mobilier:

Aparat frigorific	kg
FNS 7794 ...	26

## Dimensiuni de încadrare

### Instalarea într-un corp de bucătărie înalt/vedere laterală

Toate dimensiunile sunt în mm.

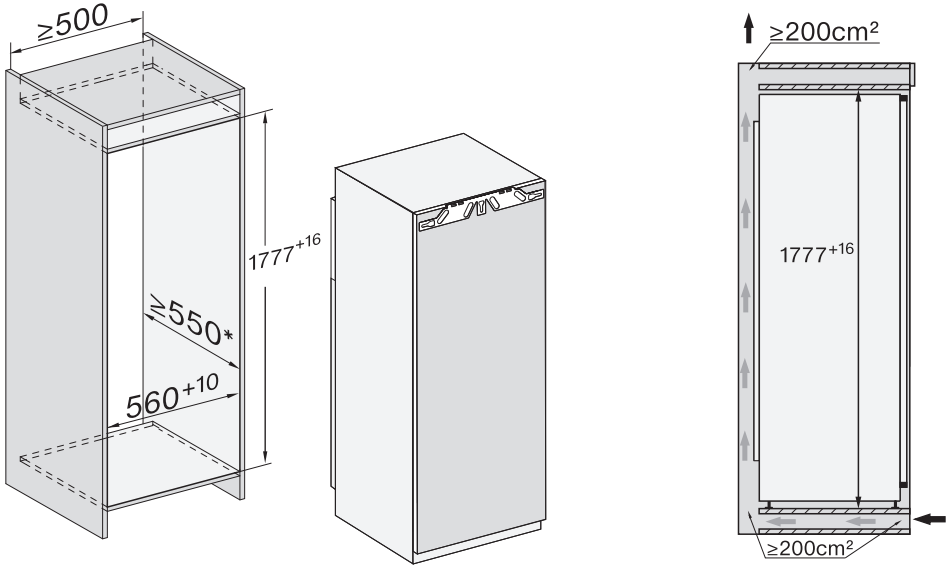

\* Consumul de energie declarat a fost determinat cu o adâncime a nișei de 560 mm. Aparatul frigorific este complet funcțional la o adâncime a nișei de 550 mm, dar are un consum de energie puțin mai mare.

Înainte de montaj, asigurați-vă că dulapul de încadrare corespunde exact dimensiunilor de instalare specificate.

# Instalare

## Conexiune și admisie/evacuare aer

Toate dimensiunile sunt în mm.

Spațiile de ventilare indicate trebuie neapărat respectate, pentru a asigura o funcționare corectă a aparatului frigorific.

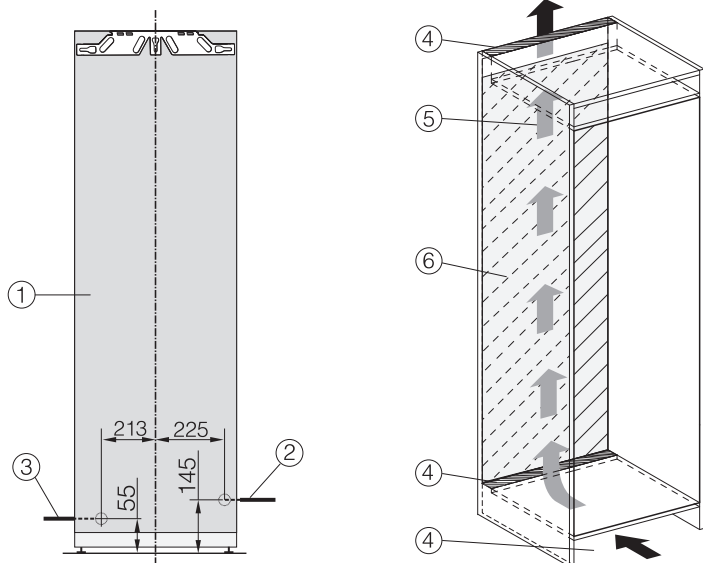

- ① Vedere din față
- ② Cablu de conectare, lungime = 2.200 mm  
Un cablu de conectare mai lung este disponibil la Serviciul Clienți Miele.
- ③ Racord de apă, lungime=2.000 mm
- ④ Secțiune ventilație min. 200 cm<sup>2</sup>
- ⑤ Ventilare
- ⑥ Niciun racord în zona peretelui din spate

## Racord de alimentare cu apă proaspătă

### Indicații privind racordul de alimentare cu apă proaspătă

 Pericol de vătămări corporale și deteriorare ca urmare a racordării necorespunzătoare.

O racordare necorespunzătoare poate duce la rănirea persoanelor și/sau la pagube materiale.

Racordarea la alimentarea cu apă curentă trebuie efectuată exclusiv de către specialiști calificați.

 Deconectați aparatul de la alimentarea cu energie electrică înainte de a-l racorda la alimentarea cu apă proaspătă.

Închideți alimentarea cu apă înainte de a racorda aparatul frigorific la alimentarea cu apă proaspătă.

 Pericol pentru sănătate și pericol de deteriorare din cauza apei contaminate.

Calitatea apei alimentate trebuie să corespundă normelor privind apa potabilă din țara în care este utilizată aparatul frigorific.

Racordați aparatul frigorific la alimentarea cu apă proaspătă.

Aparatul corespunde cerințelor prevăzute de IEC 61770 și EN 61770.

Racordarea la alimentarea cu apă se efectuează conform prevederilor aplicabile în țara respectivă. De asemenea, toate aparatele și dispozitivele utilizate pentru direcționarea apei în aparat trebuie să corespundă prevederilor aplicabile în țara respectivă.

Pentru o funcționare perfectă (debit, dimensiunea cubului de gheață, nivel de zgomot), presiunea apei de alimentare trebuie să se situeze între 150 kPa și 620 kPa (1,5 bar și 6,2 bar).

Dacă presiunea apei este mai mare de 620 kPa (6,2 bar), e necesară montarea unei supape de control al presiunii.

Conducta de alimentare cu apă și electrovalva de admisie ale aparatului sunt adecvate pentru o presiune de racordare la apă de până la 1.000 kPa (10 bar).

Apa proaspătă garantează o calitate perfectă a cuburilor de gheață. Racordați furtunul direct la conducta de alimentare cu apă proaspătă și evitați staționarea apei la alimentare.

Utilizați doar furtunul livrat. Furtunul nu trebuie scurtat, prelungit sau înlocuit cu alt furtun.

Înlocuiți un furtun defect doar cu un furtun original de la Miele. Puteți achiziționa furtunul pentru uz alimentar de la magazinul online Miele Webshop, Serviciul Clienți sau reprezentanța Miele.

Între furtunul și racordul la apă curentă trebuie instalat un robinet de închidere, pentru ca, în caz de nevoie, să poată fi întreruptă alimentarea cu apă.

Aveți grijă ca robinetul de închidere să fie accesibil inclusiv atunci când aparatul este încastat.

# Instalare

## Alimentarea cu apă

Aveți grijă ca îmbinarea cu șurub să fie fixă și etanșă.

 Pericol de deteriorare al furtunului.

Alimentarea cu apă de la robinetul de închidere către dispozitivul de cuburi de gheață este întreruptă.

Nu îndoiiți sau deteriorați furtunul.

Pentru racordul la alimentarea cu apă proaspătă este necesar un robinet de închidere cu un filet de racord metric R3/4.

Ventilul magnetic este amplasat în partea din spate dreapta jos a aparatului și are un filet metric R3/4.

## – Conectați furtunul la aparatul frigorific

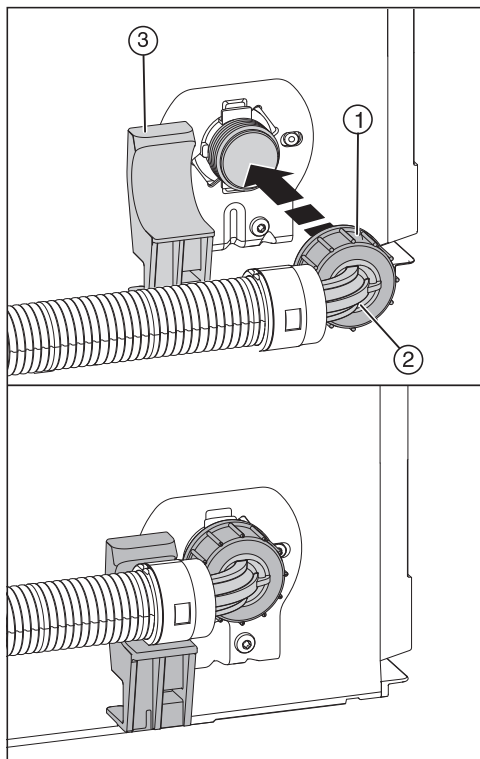

- Scoateți capacul filetului de racord al supapei magnetice.
- Poziționați capătul de furtun înclinat ② orizontal pe suportul ③ și țineți ferm capătul de furtun.
- Înșurubați cu mâna piulița ① pe filet până când se obține o fixare sigură și strânsă.

## – Conectați furtunul la robinetul de închidere

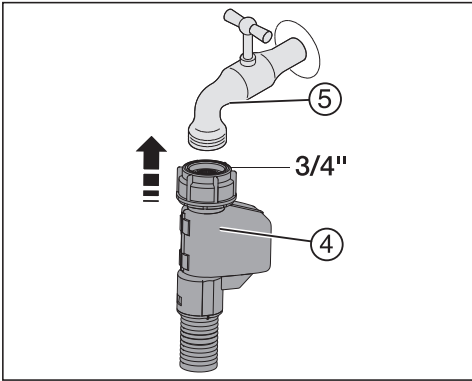

- Racordați această piuliță (4) la robinetul de închidere (5).

## – Verificați racordul la apă curentă

Înainte de instalarea în locașul mobilierului, verificați dacă există scurgeri la racordul de apă.

- Deschideți încet robinetul de închidere (5) și verificați conexiunile cu șuruburi.

# Instalare

## Conectare la rețeaua electrică

Aparatul poate fi conectat la rețea doar cu cablul de alimentare livrat la o priză cu contact de protecție.

Amplasați aparatul frigorific în așa fel încât priza să fie accesibilă. Dacă priza nu este accesibilă, trebuie montat un dispozitiv suplimentar de decuplare pentru toți polii.

**⚠ Pericol de incendiu ca urmare a supraîncălzirii.**

Funcționarea aparatului frigorific conectat la prize multiple și prelungitoare poate duce la o suprasolicitare a cablurilor.

Din motive de siguranță, nu folosiți prize multiple și prelungitoare.

Este permisă racordarea numai la o instalație electrică realizată conform normei VDE 0100.

Din motive de siguranță, vă recomandăm utilizarea unui întrerupător de curent rezidual (RCD) de tipul  în instalația electrică a locuinței dumneavoastră pentru a realiza conexiunea electrică a aparatului frigorific.

Un cablu de alimentare deteriorat poate fi înlocuit doar cu un cablu special, de același tip (disponibil la Serviciul Clienți Miele). Din motive de siguranță, înlocuirea cablului se va face doar de către un specialist calificat sau de către Serviciul Clienți Miele.

Consumul nominal și amperajul corespunzător sunt indicate în instrucțiunile de utilizare sau pe eticheta cu date tehnice a respectivului aparat. Comparați aceste indicații cu datele conexiunii electrice de la fața locului. În cazul în care aveți nelămuriri, întrebați un electrician.

Este posibilă funcționarea temporară sau permanentă pe un sistem de alimentare cu energie autosuficient sau nesincron de rețea (cum ar fi rețele insulare, sisteme de rezervă). Condiția prealabilă pentru funcționare este ca sistemul de alimentare cu energie să respecte cerințele EN 50160 sau unul comparabil.

Măsurile de protecție prevăzute în instalația casei și în acest produs Miele trebuie asigurate, de asemenea, în ceea ce privește funcția și modul de funcționare a acestora în operare autonomă sau în funcționare nesincronă a rețelei sau trebuie înlocuite cu măsuri echivalente în instalare. Așa cum este descris, de exemplu, în publicația curentă a VDE-AR-E 2510-2.

## Conectați aparatul frigorific

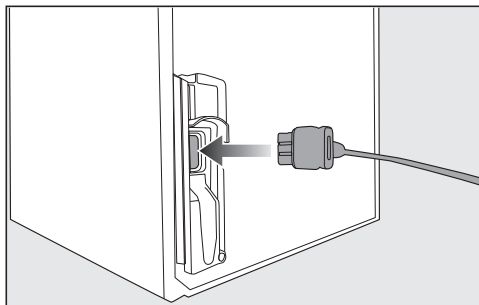

■ Introduceți mufa de alimentare pe partea posterioară a aparatului.

Aveți grijă ca aceasta să fie introdusă corect în locul prevăzut.

■ Introduceți ștecărul aparatului frigorific în priză.

Astfel, aparatul este conectat la rețeaua electrică.



## Astfel economisiți energie:

- Locul instalării** La temperaturi crescute ale mediului ambiant, aparatul frigorific trebuie să se răcească mai des și astfel consumă mai multă energie. De aceea:
- Poziționați aparatul frigorific într-o încăpere bine ventilată.
  - Nu poziționați aparatul frigorific lângă o sursă de căldură (radiator, aragaz).
  - Protejați aparatul frigorific de acțiunea directă a razelor soarelui.
  - Asigurați o temperatură ambientală ideală de 20 °C.
  - Mențineți spațiile de aerisire și ventilație deschise și ștergeți în mod regulat praful din acestea.
- Setarea temperaturii** Cu cât este mai joasă temperatura setată, cu atât mai mare va fi consumul energetic. Sunt recomandate următoarele setări:
- Zona Congelator -18 °C.
- Mod de utilizare** Consumul de energie crește datorită căldurii și a obstrucționării circulației aerului. De aceea:
- Deschideți întotdeauna ușa (ușile) aparatului pentru cât mai puțin timp posibil. O bună sortare a alimentelor ajută la orientare.
  - Închideți complet ușa (ușile) după deschidere.
  - Lăsați mâncarea și băuturile calde să se răcească înainte de a le introduce în aparatul frigorific.
  - Depozitați alimentele bine ambalate sau bine acoperite.
  - Nu supraîncărcați compartimentele, pentru a permite aerului să circule.
  - Păstrați aranjarea rafturilor și grilajelor la fel ca la livrare.
  - Când introduceți alimentele, asigurați-vă că nu sunt acoperite fantele ventilatorului.

## Descrierea aparatului

---

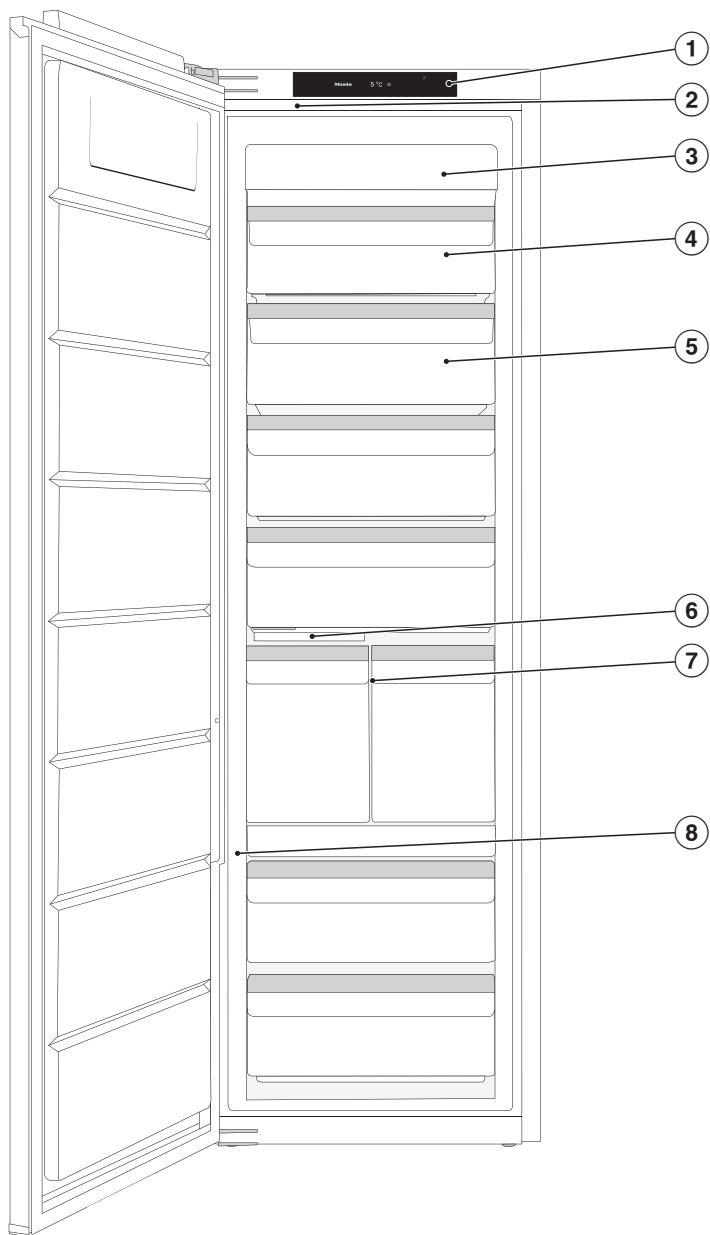

Această imagine ilustrează un model de aparat cu balama pe stânga.

- ① Afișaj
- ② Iluminat interior
- ③ Modul NoFrost
- ④ Sertar al aparatului frigorific rabatabil
- ⑤ Sertare aparat frigorific
- ⑥ Dispozitiv de preparat cuburi de gheață cu tavă integrată pentru cuburi de gheață și sistem de iluminare
- ⑦ Cutie pentru gheață și pizza
- ⑧ Comutator glisant pentru reglarea sensibilității senzorului de detectare a bătăii la ușă (ActiveDoor)

# Descrierea aparatului

## Afișaj Start

Afișajul tactil poate fi zgâriat dacă este atins cu obiecte ascuțite, de ex. pixuri.  
Atingeți afișajul tactil numai cu vârful degetelor.  
Dacă aveți degetele reci, este posibil ca afișajul tactil să nu reacționeze.

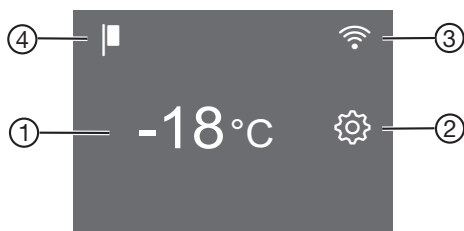













- ① Afișajul temperaturii din zona congelator
- ② Buton cu taste pentru modul Setări  pentru selectarea diferitelor funcții în modul Setări
- ③ Afișaj de stare a conexiunii Miele@home (vizibil doar dacă funcția Miele@home a fost configurată)
- ④ Afișaj Regim demonstrativ (vizibil doar dacă a fost activată funcția Regim demonstrativ)

### Înțelegerea principiului de funcționare

- Atingeți câmpul dorit/simbolul dorit de pe afișajul Start.
- Glisați spre stânga sau spre dreapta pe ecran până când valoarea/simbolul dorit este afișat în mijloc.
- Pentru a confirma, atingeți selecția dorită pe afișaj.  
Valoarea/simbolul selectat (cu câteva excepții) se aprinde în culoarea portocalie.
- Pentru a ieși din setări, apăsați pe  sau OK.









## Modul Setări

În modul Setări puteți alege următoarele funcții, iar setările lor pot fi, parțial, modificate:



Simbol	Funcție	Setare din fabrică
	Activare sau dezactivare funcție Mod-Party (consultați capitolul „Selectarea altor setări“)	Oprit
	Dezactivarea dispozitivului de preparat cuburi de gheață (consultați capitolul „Producerea cuburilor de gheață“)	Oprit
	Activați sau dezactivați funcția de blocare (consultați capitolul „Efectuarea altor setări“)	 (Oprit)
	Oprirea aparatului	—
	Activare sau dezactivare funcție Mod-Sabat (consultați capitolul „Selectarea altor setări“)	Oprit
	Recuperarea versiunii modului Sabat	—
	Configurați sau dezactivați funcția de deschidere automată a ușii (ActiveDoor). (vedeți capitolul „Selectarea altor setări“)	
	Activarea/Dezactivarea funcției ActiveDoor (apare doar dacă funcția ActiveDoor este activată) (vedeți capitolul „Setări suplimentare“)	
	Modificați unghiul de deschidere a ușii specificat (apare numai dacă a fost deja specificat un unghi de deschidere a ușii) (vedeți capitolul „Efectuarea unor setări suplimentare“)	
	Modificarea timpului până când alarma pentru ușă pornește atunci când ușa este deschisă manual (consultați capitolul „Selectarea altor setări“)	1:00
	Prima configurare a funcției Miele@home, activarea și dezactivarea WLAN sau resetarea configurării rețelei (consultați capitolul „Selectarea altor setări“)	APP

## Descrierea aparatului

---

	Activarea sau dezactivarea tonului butoanelor	Pornit
	Schimbarea volumului tonurilor de avertizare și de semnalizare sau oprirea completă a tonurilor de avertizare și de semnalizare (vezi capitolul „Selectarea altor setări“)	Pornit /Nivel 5
	Modificarea luminozității afișajului (consultați capitolul „Selectarea altor setări“)	Nivel 4
	Modificarea temperaturii (°Celsius sau °Fahrenheit)	°C
	Dezactivarea funcției Regim demonstrativ (vizibilă doar dacă este activată) (consultați capitolul „Selectarea altor setări“)	Oprit
	Revenire la setările implicite din fabricație (consultați capitolul „Selectarea altor setări“)	—
	Solicitați informații despre aparatul dumneavoastră frigorific (denumirea modelului și a numărului de fabricație) (consultați capitolul „Efectuarea mai multor setări“)	—
	Setați poziția de curățare a tăvii pentru cuburi de gheață (apare numai dacă dispozitivul pentru prepararea cuburilor de gheață este pornit) (consultați capitolul „Curățare și întreținere“).	—

## Deschiderea automată a ușii (ActiveDoor)

Această funcție trebuie activată și configurată în modul de setare  (vedeți capitolul „Efectuarea unor setări suplimentare“), secțiunea „Deschiderea automată a ușii (ActiveDoor)  “.

În timpul mișcării automate a ușii, pe afișaj clipește . Se aude și o alarmă sonoră.

Dacă deschiderea automată a ușii este activată, puteți deschide ușa aparatului cu un semnal de bătut la ușă sau o comandă vocală (în funcție de model).

Atunci când funcția este activată, aparatul frigorific funcționează la o putere mai mare. Ca urmare, zgomotele de mișcare pot fi mai puternice. Consumul de energie crește.

Ușa poate fi deschisă manual dacă nu activați sau dezactivați din nou funcția ActiveDoor.

 Risc de rănire la deschiderea și închiderea automată a ușii aparatului. În zona de deschidere a ușii și în zona balamalelor ușii pot rămâne prinse părți ale corpului, cum ar fi de exemplu degetele.

Păstrați liberă zona de deschidere a ușii.

Nu introduceți mâna în balamaua ușii sau în interiorul aparatului frigorific când ușa se închide.

Nu blocați ușa.

 Risc de deteriorare atunci când ușa aparatului se închide automat. Sertarele sau șinele telescopice (în funcție de model) care sunt scoase pot fi deteriorate.

Împingeți complet sertarele.

După scoaterea sertarului, împingeți complet șinele telescopice.

### ... per semnal de bătut la ușă

Deschideți sau închideți ușa bătând de 2 ori în exteriorul sau în interiorul ușii.

Sensibilitatea semnalului de bătut la ușă poate fi modificată oricând.

### Sensibilitatea senzorului de detectare a bătăii la ușă

Sensibilitatea senzorului de detectare a bătăii la ușă se setează prin intermediul unui comutator glisant. Acest comutator glisant este situat pe marginea exterioară a balamalei, în treimea inferioară a ușii (vedeți capitolul „Descrierea aparatului“).

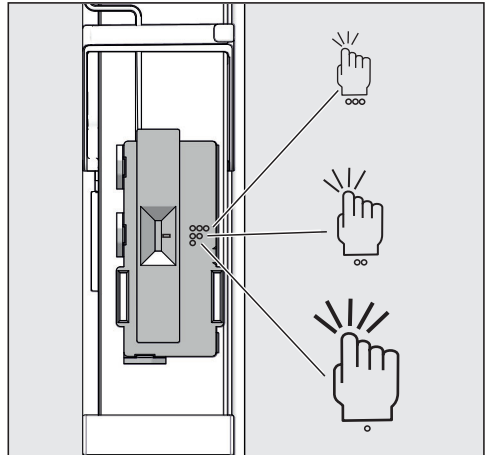

# Descrierea aparatului

Posibilități de setare

Simbol	Sensibilitate
3 puncte	întă
2 puncte	mediu
1 punct	scăzut

Setarea medie este setată din fabrică.

... per comandă vocală

în funcție de model

Pe lângă semnalul de bătut la ușă, puteți deschide și închide ușa aparatului și prin comandă vocală. Efectuați toate setările utilizând aplicația Miele.

- Activați și configurați funcția ActiveDoor (vedeți capitolul „Setări suplimentare”, secțiunea „1. Activați și configurați funcția ActiveDoor pentru prima dată”).

Informații despre următoarele setări găsiți în capitolul „Efectuarea altor setări”, secțiunea „Miele@home”.

- Instalați aplicația Miele pe smartphone-ul dvs.
- Stabiliți o conexiune WiFi cu aparatul frigorific.
- Înregistrați-vă aparatul frigorific în aplicația Miele. Urmați instrucțiunile din aplicație.
- Instalați un asistent vocal.

## Organizarea spațiului interior

### Cutie pentru gheață și pizza

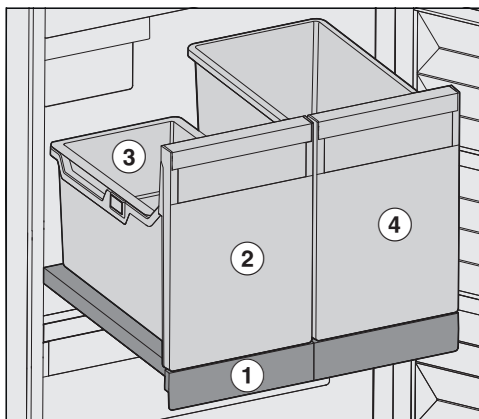

Cutie pentru gheață și pizza este amplasat pe un raft extensibil ① și poate fi scos întotdeauna doar în întregime.

În sertarul cuburilor de gheață ② se află o tavă suspendată ③. Tava suspendată este suficientă pentru o cantitate normală de cuburi de gheață. Tava suspendată poate fi ușor îndepărtată și reintrodusă pentru utilizare.

Dacă o dată aveți nevoie de mai multe cuburi de gheață, puteți scoate pur și simplu tava suspendată.

În cutia pentru pizza ④ mai pot fi depozitate vertical și cutii de pizza.

Cutiile de pizza pot fi îndepărtate și sortate cu ușurință.

De asemenea, aveți o imagine bună de ansamblu asupra cutiilor de pizza depozitate.

De asemenea, puteți folosi cutia pentru pizza pentru a depozita alimente înalte.



 Pericol de deteriorare din cauza încărcăturii prea mari. Încărcarea cu lucruri prea grele poate duce la deteriorarea sertarelor și a raftului extensibil. Nu depășiți sarcina maximă de 20 kg pe raftul extensibil.

## Înclinați sertarul superior

Sertarul superior poate fi înclinat. Acest lucru facilitează îndepărtarea alimentelor congelate.

■ Trageți sertarul.

Sertarul este asigurat prin opritoare de extragere și nu poate cădea.

## Proiectați zona de congelare în mod flexibil (VarioRoom)

Când congelați alimente de dimensiuni mari, de exemplu curcan sau vânat, puteți scoate sertarele superioare și plăcile de sticlă dintre sertarele aparatului frigorific. Acest lucru creează mai mult volum și, prin urmare, spațiu pentru depozitarea alimentelor congelate voluminoase și înalte.

## Accesorii incluse

### Cuburi de gheață

### Accesorii opționale

În funcție de modelul de aparat frigorific, sortimentul Miele include accesorii utile, precum și detergenți și agenți de îngrijire.

### Lavetă universală din microfibre

Laveta din microfibre ajută la înlăturarea urmelor lăsate de degete și a murdăriei superficiale de pe fronturile din inox, panourile aparatelor, ferestre, mobilă, geamuri auto etc.

### Set MicroCloth

Setul MicroCloth se compune dintr-o lavetă universală, una pentru pahare și una pentru lustruire.

Lavetele sunt foarte rezistente la rupere și durabile. Datorită microfibrelor delicate, lavetele asigură o putere de curățare ridicată.

### MicroCloth HyClean

MicroCloth HyClean este o pânză multifuncțională antibacteriană deosebit de rezistentă la deteriorare. Aceasta poate fi folosită uscată sau umedă, cu sau fără detergent.

Puteți comanda accesoriile opționale din magazinul online Miele. Puteți obține aceste produse și de la Serviciul Clienți Miele (consultați finalul acestui manual) sau de la reprezentanța Miele.

# Pornirea și oprirea aparatului frigorific

## Înainte de prima utilizare

- Înlăturați toate ambalajele și foliile de protecție.
- Curățați interiorul aparatului și accesoriile sale (consultați capitolul „Curățare și întreținere“).

## Conectați aparatul frigorific



- Conectați aparatul la rețeaua electrică așa cum este descris în capitolul „Conectare la rețeaua electrică“.

Pe afișaj apare inițial Miele, apoi .

## Pornirea aparatului

- Deschideți ușa aparatului.
- Atingeți scurt pe afișaj .

Aparatul frigorific începe să se răcească, iar iluminatul interior intră în funcțiune.

De îndată ce este atinsă temperatura setată, simbolul   se stinge, afișajul de temperatură se aprinde constant și sunetul de avertizare se va opri.



- Dacă alarma sonoră vă deranjează, apăsați scurt pe  .

Sunetul de avertizare se va opri.

Aparatul frigorific atinge treptat temperaturile presetate.

Introduceți alimente în aparatul frigorific abia după ce temperatura din aparat este suficient de scăzută (min. -18 °C).

## Oprirea aparatului

- Atingeți afișajul temperaturii de pe ecran.
- Glisați spre dreapta pe ecran până când  se afișează pe mijloc.
- Atingeți scurt .

Răcirea și iluminatul interior sunt dezactivate.

Pe afișaj apare .

Vă rugăm să rețineți: aparatul frigorific nu este deconectat de la rețeaua electrică atunci când este oprit.

## În cazul unei absențe îndelungate, aveți în vedere următoarele

Dacă în timpul unei absențe îndelungate aparatul este oprit, dar nu este golit și curățat, iar ușile sunt lăsate închise, există riscul acumulării de mucegai și mirosuri neplăcute în interiorul aparatului.

Curățați obligatoriu aparatul frigorific înainte de o absență prelungită.

Dacă aparatul urmează să nu fie utilizat o perioadă mai lungă de timp, țineți cont de următoarele:

- Opriți aparatul frigorific.
- Scoateți ștecărul din priză sau decuplați siguranța instalației electrice din locuință.
- Goliți sertarul de cuburi de gheață.

 Pericol de deteriorare a dispozitivului de preparat cuburi de gheață.

Dacă în timpul funcționării este blocată alimentarea cu apă dar dispozitivul de preparat cuburi de gheață rămâne în funcțiune, conducta de alimentare cu apă poate să înghețe.

Dezactivați dispozitivul de preparat cuburi de gheață dacă alimentarea cu apă este întreruptă (de ex. în concediu).

- Opriți dispozitivul de preparat cuburi de gheață.

## Pornirea și oprirea aparatului frigorific

---

- Închideți robinetul de blocare de la alimentarea cu apă.
- Pentru a asigura ventilarea corespunzătoare a aparatului frigorific și pentru a evita formarea mirosurilor neplăcute, curățați aparatul și lăsați-l deschis.

## Temperatura corectă

---

Setarea corectă a temperaturii este foarte importantă pentru prezervarea alimentelor. Reducerea temperaturii determină reducerea ratei de înmulțire a microorganismelor. Alimentele nu se alterează atât de repede.

Pentru a congela alimente proaspete este necesară o temperatură de **-18 °C**.

Perioada de valabilitate a alimentelor poate fi prelungită și se menține calitatea optimă.

De îndată ce temperatura se ridică la peste -10 °C, microorganismele redevin active în alimente, astfel că alimentele nu mai pot fi păstrate mult timp. Din acest motiv, alimentele parțial sau complet decongelate nu trebuie recongelate decât după ce au fost prelucrate (fierte sau prăjite). Temperaturile ridicate din timpul procesului de gătit distrug marea majoritate a microorganismelor.

Temperatura din aparat va crește:

- Cu cât se deschide mai des ușa și cu cât este ținută deschisă mai mult timp.
- Cu cât sunt depozitate mai multe alimente.
- Cu cât sunt mai calde alimentele introduse în aparat.
- Cu atât este mai ridicată temperatura ambientală din aparat. Aparatul frigorific este proiectat pentru o anumită clasă climatică (interval de temperatură ambientală) și nu trebuie utilizat în afara limitelor acesteia.

### Afișaj temperatură

În modul de funcționare normal, pe afișaj apare **cea mai înaltă temperatură a zonei de congelare**, care momentan predomină în aparatul frigorific.

În funcție de temperatura ambientală și de setare, poate dura câteva ore până când temperatura dorită este atinsă și afișată permanent.

### Setarea temperaturii

- Atingeți afișajul temperaturii de pe ecran.
- Glisați spre stânga sau spre dreapta pe ecran până când temperatura dorită se afișează pe mijloc.
- Pentru a confirma, atingeți temperatura dorită pe afișaj.

Afișajul de temperatură trece din nou la afișarea valorii reale a temperaturii înregistrate momentan în aparat.

### Valori de setare posibile

- Congelator: -15 până la -28 °C

## SuperFrost ❄️

Dacă funcția SuperFrost ❄️ este pornită, atunci **aparatur frigorific** se răcește foarte repede la cea mai joasă valoare (în funcție de temperatura ambientală). Aparatur frigorific funcționează la cea mai mare putere de răcire posibilă și temperatura scade. Selectați această funcție înainte de congelarea alimentelor proaspete. Astfel alimentele vor fi congelate rapid și în profunzime, iar valoarea nutritivă, vitaminele, aspectul și gustul se păstrează.

Dacă funcția SuperFrost este activată ❄️ se pot accentua zgomotele produse de dispozitiv.

SuperFrost trebuie activată aprox. **cu 6 ore înainte de introducerea** alimentelor ce trebuie congelate. Când congelați **cantitatea maximă de alimente**, funcția SuperFrost ❄️ trebuie activată cu **24 de ore înainte**.

Funcția SuperFrost ❄️ se dezactivează automat după maxim 72 de ore. Aparatur funcționează din nou la puterea normală de răcire. Durata până la oprirea funcției depinde de cantitatea de alimente proaspete introduse.

**Sfat:** Pentru a economisi energie, funcția SuperFrost poate fi dezactivată manual odată ce alimentele și băuturile au fost răcite suficient.

Nu e necesară dezactivarea funcției SuperFrost,

- dacă puneți în aparatul frigorific alimente deja congelate.
- dacă puneți la congelat cel mult 2 kg de alimente pe zi.

## Activarea/dezactivarea funcției SuperFrost ❄️

- Atingeți afișajul temperaturii.
- Pentru a activa și dezactiva din nou funcția SuperFrost, apăsați scurt ❄️.

Dacă funcția SuperFrost este **activată** se aprinde ❄️ portocaliu.

- Ieșiți din setări, apăsând scurt pe afișajul de temperatură.

## Selectarea altor setări

### Explicații ale setărilor respecti- ve

În cele ce urmează sunt descrise doar setările care necesită explicații suplimentare.

Atunci când vă aflați în modul Setări  alarma ușii sau o altă alarmă de avertizare sunt dezactivate automat.



### Modul Party

Funcția Modul Party  se recomandă în special atunci când doriți să răciți sau să înghețați rapid cantități mari de alimente proaspete și băuturi pe care le introduceți în aparatul frigorific și când aveți nevoie de cuburi de gheață.

**Sfat:** Activați Modul Party  cu cca. 4 ore înainte de introducerea alimentelor și băuturilor.

Dacă este activată, funcția Modul Party  se activează automat:

- funcția SuperFrost 
- a dispozitivul de cuburi de gheață (sunt produse cuburi de gheață)

Funcția Modul Party  se oprește în mod automat după cca. 24 de ore. Puteți dezactiva funcția Modul Party  oricând înainte.

Dacă are loc o pană de curent, funcția Modul Party  se oprește.

### Activarea funcției de blocare /

Funcția de blocare activată protejează de opriri nedorite ale aparatului frigorific și de modificări nedorite ale setărilor de către persoane neautorizate, de ex. copii.

- Atingeți scurt .

- Glisați spre stânga sau spre dreapta pe ecran până când  se afișează pe mijloc.

- Atingeți scurt .

Dacă funcția de blocare este activată  se aprinde portocaliu.

- Închideți ușa aparatului. Abia atunci este activată funcția de blocare .

### Dezactivare pentru scurt timp a funcției de blocare /

Dacă doriți, de ex. să ajustați temperatura, funcția de blocare poate fi pentru scurt timp dezactivată:





- Atingeți afișajul temperaturii.
- Atingeți  timp de cca. 6 secunde.

Afișajul sare în modul de reglare a temperaturii.

- Acum efectuați setările dorite.

Prin închiderea ușii aparatului frigorific, funcția de blocare  se activează din nou.

### Oprirea completă a funcției de blocare /

- Atingeți scurt .
- Atingeți  timp de cca. 6 secunde.
- Glisați spre stânga sau spre dreapta pe ecran până când  se afișează pe mijloc.
- Atingeți scurt .

Dacă funcția de blocare este oprită  se aprinde portocaliu.

### Modul Sabat

Aparatul frigorific este prevăzut cu modul Sabat, care vine în sprijinul obiceiurilor religioase ale consumatorilor.

Modul Sabat  activat se va afișa în primul rând la nivelul afișajului de pornire.

După 3 secunde se închide afișajul.

Pe durata activării modului Sabat  nu puteți efectua setări la aparatul frigorific.



Aveți grijă ca ușa aparatului să fie bine închisă, întrucât avertizările optice și acustice sunt oprite.

Funcția modul Sabat  se dezactivează automat după aprox. 80 de ore.

Atunci când modul Sabat  este activat, se dezactivează:

- iluminatul interior atunci când ușa aparatului este deschisă
- toate semnalele acustice și optice
- afișajul de temperatură
- o conexiune Wi-Fi activă

Toate celelalte funcții activate anterior rămân activate.

 Pericol pentru sănătate din cauza consumului de alimente alterate. Întrucât în timpul modului Sabat  nu este afișată o eventuală pană de curent, se poate întâmpla ca alimentele să fie expuse unor temperaturi ridicate pentru un timp îndelungat. Acest lucru scurtează termenul de valabilitate al alimentelor. Dacă în timpul modului Sabat  a survenit o pană de curent, verificați calitatea alimentelor.

### Dezactivarea modului Sabat

- Atingeți scurt afișajul negru.

Apare .

- Atingeți scurt .

 luminează portocaliu.

- Atingeți din nou scurt simbolul .

Când modul Sabat este dezactivat, simbolul  luminează alb.

### Deschiderea automată a ușii (ActiveDoor)





Se pot face următoarele setări:

1. Activați și configurați funcția ActiveDoor la pornirea aparatului frigorific sau într-un moment ulterior
2. Dezactivarea funcției ActiveDoor
3. Activați funcția ActiveDoor dacă funcția a fost deja configurată și dezactivată
4. Modificați unghiul de deschidere a ușii setat

### 1. Activați și configurați funcția ActiveDoor pentru prima dată

Activarea și configurarea constau din mai mulți pași:

#### Activarea funcției ActiveDoor

- Atingeți scurt .
- Glisați spre stânga sau spre dreapta pe afișaj până când  se afișează pe mijloc.
- Atingeți scurt .
- Pe afișaj se aprinde galben .
- Apăsați scurt OK.

Pe afișaj se aprinde galben . Acum trebuie să setați unghiul de deschidere a ușii.

#### Setați unghiul de deschidere a ușii

Păstrați liberă zona de deschidere a ușii.

- Deschideți ușa la unghiul de deschidere dorit (cel puțin 70°).

## Selectarea altor setări



**Sfat:** Pentru a scoate sertarele în mod corect, alegeți un unghi de deschidere a ușii de cel puțin 90°.

■ Apăsăți scurt **OK**.



Pe afișaj se aprinde galben .

■ Apăsăți scurt **OK**.

- Pe afișaj apare : Unghiul de deschidere a ușii **nu a fost** salvat cu succes.

Prin apăsarea scurtă pe  confirmați informația. Pe afișaj se aprinde galben . Începeți din nou cu pasul „ Setarea unghiului de deschidere a ușii“.

- Pe afișaj apare : Unghiul de deschidere a ușii a fost salvat cu succes.

Prin apăsarea scurtă pe  confirmați informația. Pe afișaj se aprinde galben . Acum trebuie să efectuați o deschidere de referință.

### Efectuați o deschidere de referință

 Risc de rănire la deschiderea și închiderea automată a ușii aparatului. În zona de deschidere a ușii și în zona balamalelor ușii pot rămâne prinse părți ale corpului, cum ar fi de exemplu degetele.

Păstrați liberă zona de deschidere a ușii.

Nu introduceți mâna în balamaua ușii sau în interiorul aparatului frigorific când ușa se închide.

Nu blocați ușa.

 Risc de deteriorare atunci când ușa aparatului se închide automat. Sertarele sau șinele telescopice (în funcție de model) care sunt scoase pot fi deteriorate.

Împingeți complet sertarele.



După scoaterea sertarului, împingeți complet șinele telescopice.

■ Apăsăți scurt **OK**.



Deschiderea de referință este inițiată. Ușa se închide automat o dată și se deschide din nou.

În același timp, pe afișaj clipește  și se aude un semnal sonor.

- Pe afișaj apare : Deschiderea de referință **nu** a avut succes.

Prin apăsarea scurtă pe  confirmați informația. Pe afișaj se aprinde galben . Începeți din nou cu pasul „ Activarea funcției ActiveDoor“.

- Pe afișaj apare : Deschiderea de referință a avut succes.

Prin apăsarea scurtă pe  confirmați informația. Pe afișaj se aprinde galben . Acum trebuie să salvați unghiul de deschidere a ușii selectat.

### Salvați unghiul de deschidere a ușii selectat

■ Apăsăți scurt **OK**.

Pe afișaj apare : Unghiul de deschidere a ușii a fost salvat cu succes.

■ Confirmați informația atingând scurt .

Pe afișaj se aprinde portocaliu . Funcția ActiveDoor este activată.

## 2. Dezactivarea funcției ActiveDoor

■ Atingeți scurt .



■ Glisați spre stânga sau spre dreapta pe afișaj până când  se afișează pe mijloc.

■ Atingeți scurt .

Pe afișaj se aprinde portocaliu .

■ Atingeți scurt .

 se aprinde alb și funcția ActiveDoor este dezactivată.

### 3. Activarea funcției ActiveDoor

■ Atingeți scurt .

■ Glisați spre stânga sau spre dreapta pe afișaj până când  se afișează pe mijloc.

■ Atingeți scurt .

Pe afișaj apare .

■ Atingeți scurt .

 se aprinde portocaliu și funcția ActiveDoor este activată.

### 4. Modificarea unghiului setat de deschidere a ușii

■ Atingeți scurt .

■ Glisați spre stânga sau spre dreapta pe afișaj până când  se afișează pe mijloc.

■ Atingeți scurt .

Pe afișaj se aprinde portocaliu .

■ Glisați spre stânga sau spre dreapta pe ecran până când  se afișează pe mijloc.

■ Atingeți scurt .

Pe afișaj se aprinde galben . Acum trebuie să setați unghiul de deschidere a ușii.

### **Setați unghiul de deschidere a ușii**

Păstrați liberă zona de deschidere a ușii.

■ Deschideți ușa la unghiul de deschidere dorit (cel puțin 70°).



**Sfat:** Pentru a scoate sertarele în mod corect, alegeți un unghi de deschidere a ușii de cel puțin 90°.

■ Apăsăți scurt *OK*.



Pe afișaj se aprinde galben .

■ Apăsăți scurt *OK*.

- Pe afișaj apare : Unghiul de deschidere a ușii **nu a fost** salvat cu succes.

Prin apăsarea scurtă pe  confirmați informația. Pe afișaj se aprinde galben . Începeți din nou cu pasul „ Setarea unghiului de deschidere a ușii“.

- Pe afișaj apare : Unghiul de deschidere a ușii a fost salvat cu succes.

Prin apăsarea scurtă pe  confirmați informația. Pe afișaj se aprinde galben . Acum trebuie să efectuați o deschidere de referință.

### **Efectuați o deschidere de referință**

 Risc de rănire la deschiderea și închiderea automată a ușii aparatului în zona de deschidere a ușii și în zona balamalelor ușii pot rămâne prinse părți ale corpului, cum ar fi de exemplu degetele.

Păstrați liberă zona de deschidere a ușii.

Nu introduceți mâna în balamaua ușii sau în interiorul aparatului frigorific când ușa se închide.

Nu blocați ușa.

## Selectarea altor setări

 Risc de deteriorare atunci când ușa aparatului se închide automat. Sertarele sau șinele telescopice (în funcție de model) care sunt scoase pot fi deteriorate.

Împingeți complet sertarele.



După scoaterea sertarului, împingeți complet șinele telescopice.

- Apăsăți scurt **OK**.



Deschiderea de referință este inițiată. Ușa se închide automat o dată și se deschide din nou.

În același timp, pe afișaj clipește  și se aude un semnal sonor.

- Pe afișaj apare : Deschiderea de referință **nu** a avut succes.

Prin apăsarea scurtă pe  confirmați informația. Pe afișaj se aprinde galben . Începeți din nou cu pasul „ Activarea funcției ActiveDoor“.

- Pe afișaj apare : Deschiderea de referință a avut succes.

Prin apăsarea scurtă pe  confirmați informația. Pe afișaj se aprinde galben . Acum trebuie să salvați unghiul de deschidere a ușii selectat.

### **Salvați unghiul de deschidere a ușii selectat**

- Apăsăți scurt **OK**.



Pe afișaj apare : Unghiul de deschidere a ușii a fost salvat cu succes.

- Confirmați informația atingând scurt .

Pe afișaj se aprinde portocaliu . Funcția ActiveDoor este activată.

### **Modificarea timpului până când alarma pentru ușă pornește atunci când ușa este deschisă manual**

Puteți seta cât de repede va suna alarma pentru ușă după deschiderea manuală a ușii aparatului frigorific.

- Atingeți scurt .
- Glisați spre stânga sau spre dreapta pe ecran până când  se afișează pe mijloc.
- Atingeți scurt .
- Glisați spre stânga sau spre dreapta pe ecran până la perioada dorită cu valori cuprinse între 30 de secunde și 3 minute: 30 de secunde se afișează pe mijloc.
- Pentru a confirma, atingeți scurt setarea dorită pe afișaj.

### **Configurarea Miele@home**

Aparatul dumneavoastră frigorific este dotat cu un modul WiFi integrat. Conectarea este dezactivată din fabricație.

Pentru utilizare aveți nevoie de:

- o rețea WiFi
- aplicația Miele
- un cont de utilizator la Miele. Puteți crea contul de utilizator prin aplicația Miele.

Aplicația Miele vă ghidează pentru a realiza conexiunea între aparatul frigorific și rețeaua WiFi de acasă.

După ce ați integrat aparatul frigorific în rețeaua dumneavoastră WiFi, puteți efectua cu ajutorul aplicației următoarele acțiuni, de exemplu:

- Accesarea informațiilor despre starea de funcționare a aparatului frigorific

- Modificarea setărilor aparatului frigorific

Prin integrarea aparatului frigorific în rețeaua dumneavoastră WiFi crește consumul de energie, chiar dacă aparatul frigorific este oprit.

Asigurați-vă că în locul de instalare al aparatului frigorific există o rețea WiFi cu un semnal suficient de puternic.

### Disponibilitatea conexiunii WiFi

Conexiunea WiFi împarte o gamă de frecvență cu alte aparate (de ex. microonde, jucării cu telecomandă). Astfel pot apărea întreruperi temporare sau permanente ale conexiunii. De aceea nu poate fi garantată o disponibilitate permanentă a funcțiilor oferite.

### Disponibilitate Miele@home

Utilizarea Miele App depinde de disponibilitatea Miele@home Services în țara dvs.

Serviciul Miele@home nu este disponibil în toate țările.

Informații privind disponibilitatea sunt disponibile pe site-ul web [www.miele.ro](http://www.miele.ro).

### Aplicația Miele

Aplicația Miele poate fi descărcată gratuit de pe Apple App Store® sau Google Play Store™.



### Configurarea Miele@home pentru 1-a oară

- Atingeți scurt
- Glisați spre stânga sau spre dreapta pe ecran până când @ se afișează pe mijloc.
- Atingeți scurt @.
- Apăsăți scurt pe metoda de conectare dorită (Aplicație sau WPS).

După ce conectarea a avut loc cu succes, apare pe afișajul Start

Dacă nu s-a putut realiza conexiunea, apare

- Reporniți procesul.

### Activarea sau dezactivarea conexiunii WiFi

- Atingeți scurt
- Glisați spre stânga sau spre dreapta pe ecran până când @ se afișează pe mijloc.
- Atingeți scurt @.
- Pentru a dezactiva conexiunea WiFi, apăsați scurt pe

Apare



- Pentru a reactiva conexiunea WiFi, apăsați scurt pe
- Pentru a ieși din nivelul de meniu, apăsați scurt

Dacă conexiunea WiFi este activă, apare pe afișajul Start simbolul

### Resetarea configurării rețelei

- Atingeți scurt
- Glisați spre stânga sau spre dreapta pe ecran până când @ se afișează pe mijloc.
- Atingeți scurt @.

## Selectarea altor setări

- Glisați spre dreapta pe ecran până când  se afișează pe mijloc.
- Atingeți scurt .
- Atingeți scurt OK.



Toate setările efectuate și toate datele introduse pentru Miele@home se resetează.

Conexiunea Wi-fi a fost dezactivată,  se stinge de pe afișajul Start.

Resetați configurarea rețelei atunci când eliminați ca deșeu sau vindeți aparatul frigorific sau când puneți în funcțiune un aparat frigorific la mâna a doua. Toate datele personale vor fi șterse din aparatul frigorific. În plus, un proprietar anterior nu mai poate accesa datele din aparatul frigorific.

### Modificarea volumului semnalelor sonore /



Puteți modifica volumul semnalelor sonore (de ex. de la alarma ușii sau alarma în caz de erori). Sau puteți dezactiva semnalele sonore dacă vă deranjează.

- Atingeți scurt .
- Glisați spre stânga sau spre dreapta pe ecran până când  se afișează pe mijloc.
- Atingeți scurt .
- Selectați volumul dorit glisând spre stânga sau spre dreapta pe bara cu segmente.
- Confirmați volumul dorit, apăsând scurt pe bara cu segmente.

În cazul semnalelor sonore oprite apare .

### Modificarea luminozității afișajului





Puteți adapta intensitatea luminoasă a afișajului la condițiile de luminozitate ale mediului ambiental.

- Atingeți scurt .
- Glisați spre stânga sau spre dreapta pe ecran până când  se afișează pe mijloc.
- Atingeți scurt .
- Selectați nivelul de luminozitate dorit glisând spre stânga sau spre dreapta pe bara cu segmente.
- Confirmați nivelul dorit de luminozitate, apăsând scurt pe bara cu segmente.

### Dezactivare regim demonstrativ

Regimul demonstrativ  este conceput pentru reprezentanțele care doresc să demonstreze funcționarea aparatului frigorific fără a porni răcirea. Nu aveți nevoie de această setare pentru uz casnic.

Dacă regimul demonstrativ a fost activat din fabricație, pe afișajul Start apare .

- Atingeți scurt .
- Atingeți scurt .
- Glisați spre stânga sau spre dreapta pe ecran până când  se afișează pe mijloc.
- Atingeți scurt .

După ce regimul demonstrativ  a fost dezactivat, aparatul frigorific se oprește și trebuie repornit.

### Revenirea la setările din fabricație

Toate setările aparatului frigorific revin la setările din fabricație (Setări consultați capitolul „Descrierea dispozitivului“).

- Atingeți scurt .

■ Glisați spre stânga sau spre dreapta pe ecran până când  se afișează pe mijloc.

■ Atingeți scurt .

Apare .

■ Apăsați scurt *OK*.

Aparatul frigorific se oprește și trebuie repornit.

### Informații

Pe afișaj sunt indicate date ale dispozitivului (denumirea modelului și numărul de fabricație).

Pregătiți datele acestui aparat:

- pentru integrarea aparatului frigorific în rețeaua dumneavoastră WiFi (consultați capitolul „Setări suplimentare“, secțiunea „Miele@home“) (în funcție de model).
- pentru semnalarea unei defecțiuni la Serviciul de asistență tehnică Miele (consultați capitolul „Serviciul de asistență tehnică“).
- pentru a solicita informații din baza de date EPREL (consultați capitolul „Serviciul pentru clienți“).

## Alarma de temperatură și alarma ușii

 Pericol pentru sănătate din cauza consumului de alimente alterate.

Dacă temperatura a fost mai mare de  $-18^{\circ}\text{C}$  pentru o perioadă mai îndelungată, alimentele se pot dezgheța sau decongela. Acest lucru scurtează termenul de valabilitate al alimentelor.

Verificați dacă alimentele nu sunt dezghețate sau decongelate. În acest caz, consumați alimentele cât mai repede posibil sau preparați-le (prin fierbere sau prăjire) înainte de a le congela din nou.

### Alarma de temperatură

Aparatul este echipat cu o alarmă de temperatură, astfel încât temperatura din aparatul frigorific să nu crească neobservată.

Dacă temperatura crește prea mult, afișajul temperaturii  stă aprins roșu. Suplimentar se aude un semnal de avertizare până când starea de alarmă se încheie sau până când semnalul de alarmă este oprit prematur.

Temperatura la care este programat aparatul frigorific determină temperatura pe care aparatul frigorific o recunoaște ca fiind prea ridicată.

Semnalul acustic și optic se declanșează, de exemplu, în următoarele situații:

- Când porniți aparatul, dacă temperatura dintr-o zonă de temperatură diferă prea mult de valoarea setată.
- Când sortați sau scoateți alimente congelate și pătrunde prea mult aer cald din încăpere.
- Când puneți la congelat cantități mari de alimente dintr-o dată.
- Când puneți la congelat alimente proaspete, calde.
- Când a avut loc o pană de curent.
- Când aparatul este defect.

Înainte de a dezactiva alarma de temperatură, cauza declanșării alarmei trebuie identificată și remediată.

Dacă alarma sonoră vă deranjează, o puteți opri anticipat.

■ Atingeți scurt .

Mesajul de avertizare a fost confirmat:  se stinge, iar sunetul de avertizare încetează.

Pe afișaj apare ecranul de pornire: Pe afișajul de temperatură este afișată intermitent timp de cca. 1 minut temperatura cea mai ridicată înregistrată până la acel moment în aparat. Apoi afișajul de temperatură comută pe temperatura actuală în aparatul frigorific,



# Alarma de temperatură și alarma ușii

## Alarma ușii

### Alarma ușii la deschiderea manuală a ușii



Ușa aparatului stă deschisă mai mult timp.

Aparatul este dotat cu un sistem de avertizare, pentru evitarea unei pierderi de energie atunci când ușa este deschisă și pentru protejarea de căldură a alimentelor din aparat.



Dacă ușa aparatului stă deschisă mai mult timp,   este aprins în culoarea galbenă pe afișajul temperaturii. În plus, se emite un semnal acustic de avertizare și iluminarea interioară se aprinde în mod intermitent.



Perioada de timp până la pornirea Alarimei ușii poate fi modificată (consultați capitolul „Efectuarea altor setări“).

Sunetul de avertizare al alarmei pentru ușă poate fi dezactivat (vedeți capitolul „Efectuarea altor setări“).

De îndată ce închideți ușa, sunetul de avertizare se oprește și   se stinge pe afișaj.

### Oprirea anticipată a alarmei pentru ușă

■ Atingeți scurt  .

Sunetul de avertizare se oprește,   se stinge și lumina interioară este aprinsă în permanență.

Dacă ușa aparatului nu este închisă, alarma pentru ușă se repetă după 1 minut.

### Alarma pentru ușă la deschiderea automată a ușii

Funcția ActiveDoor închide ușa în curând.

Aparatul este dotat cu un sistem de avertizare, pentru evitarea unei pierderi de energie atunci când ușa este deschisă și pentru protejarea de căldură a alimentelor din aparat.

Dacă ușa aparatului este deschisă prea mult timp, afișajul va afișa o lumină  galbenă. În plus, se emite un semnal acustic de avertizare și iluminarea interioară se aprinde în mod intermitent.

Intervalul de timp până când alarma pentru ușă pornește **nu** poate fi modificat.

Sunetul de avertizare al alarmei pentru ușă poate fi dezactivat (vedeți capitolul „Efectuarea altor setări“).



După un scurt timp, ușa se închide automat. Sunetul de avertizare se oprește și  dispăre de pe afișaj.

### Oprirea anticipată a alarmei pentru ușă ActiveDoor

■ Atingeți pe afișaj .

Sunetul de avertizare se oprește, simbolul  se stinge și lumina interioară este aprinsă în permanență.

Dacă ușa aparatului nu este închisă, alarma pentru ușă se repetă după 1 minut.

Afișajul temperaturii   luminează galben. În plus, se aude un sunet de avertizare, iar iluminarea interioară se aprinde intermitent (vedeți secțiunea „Alarma pentru ușă: Ușa aparatului stă deschisă o perioadă lungă de timp“).

# Congelarea și păstrarea alimentelor

## Congelarea alimentelor proaspete

 Pericol pentru sănătate din cauza consumului de alimente alterate.

Dacă temperatura a fost mai mare de  $-18\text{ }^{\circ}\text{C}$  pentru o perioadă mai îndelungată, alimentele se pot dezgheța sau decongela. Acest lucru scurtează termenul de valabilitate al alimentelor.

Verificați dacă alimentele nu sunt dezghețate sau decongelate. În acest caz, consumați alimentele cât mai repede posibil sau preparați-le (prin fierbere sau prăjire) înainte de a le congela din nou.

Alimentele proaspete trebuie congelate cât mai repede posibil pentru ca valoarea lor nutritivă, conținutul de vitamine, aspectul și gustul să se păstreze.

Dacă alimentele au fost congelate rapid, celulele au mai puțin timp să piardă apă. Astfel ele se micșorează mult mai puțin. Deoarece nu se mai elimină atât de multă apă, alimentele o pot reabsorbi mai ușor în timpul procesului de decongelare, astfel că pierderea este foarte mică. Astfel va rămâne foarte puțină apă.

### Capacitate maximă de congelare

Pentru a vă asigura că alimentele sunt congelate până la mijloc cât mai repede posibil, nu trebuie depășită capacitatea maximă de congelare. Capacitatea maximă de congelare în termen de 24 de ore este disponibilă pe plăcuța de identificare „Capacitate de congelare ... kg/24 h“.

## Păstrarea alimentelor gata congelate

Dacă doriți să cumpărați alimente congelate pentru a le păstra în aparatul frigorific, verificați:

- integritatea ambalajului
  - termenul de valabilitate
  - temperatura la care alimentele congelate sunt depozitate în magazin trebuie să fie de  $-18\text{ }^{\circ}\text{C}$  sau mai scăzută
- Pe cât posibil, transportați alimentele congelate într-o pungă frigorifică și depozitați alimentele congelate rapid în congelator.

## Congelarea alimentelor proaspete la domiciliu

### Înainte de așezarea alimentelor

- Când congelați mai mult de 2 kg de alimente proaspete, activați funcția SuperFrost ❄ cu 6 ore înainte de a introduce alimentele în aparatul frigorific.
- Când congelați o cantitate mai mare de 2 kg de alimente proaspete, activați funcția SuperFrost ❄ cu 24 ore înainte de a introduce alimentele în aparatul frigorific.

Aceasta contribuie și la prevenirea decongelării alimentelor care se află deja depozitate în aparatul frigorific.

- Congelați doar alimente proaspete care sunt în stare bună.

Aveți în vedere faptul că anumite alimente nu sunt adecvate pentru congelare. Acestea includ, de exemplu, tipuri de legume care sunt consumate de obicei crude, cum ar fi salata verde sau ridichii.



# Congelarea și păstrarea alimentelor

**Sfat:** Pentru a se păstra culoarea, gustul, aroma și vitamina C, blanșați legumele înainte de congelare. Pentru aceasta introduceți porțiile de legume timp de 2–3 minute în apă clocotită. Apoi scoateți legumele și răciți-le rapid în apă rece. Lăsați legumele la scurs.

## Ambalarea produselor înainte de congelare

- Congelați alimentele în porții.

**Sfat:** Pentru a evita arderea aparatului frigorific, alegeți ambalajul adecvat (precum cutiile pentru congelare).

- Eliminați aerul din ambalaj și sigilați-l bine.
- Notați pe ambalaj conținutul și data congelării.

## Așezarea alimentelor în scopul congelării

 Pericol de deteriorare din cauza încălzirii prea mari.

O încălzire prea mare poate deteriora sertarul aparatului frigorific/placa de sticlă.

Respectați cantitatea maximă de încărcare:

sertar = 12 kg

placă de sticlă = 35 kg

Când congelați alimente, asigurați-vă că alimentele deja congelate nu vin în contact cu alimentele proaspete puse la congelat, pentru a evita dezghețarea celor congelate.

- Pentru a preveni lipirea alimentelor prin înghețare, asigurați-vă că ambalajele sunt uscate.

Pentru a vă asigura că alimentele îngheață rapid până la mijloc, nu depășiți următoarele dimensiuni de ambalaj:

- Legume și fructe max. 1 kg
- Carne max. 2,5 kg

## – cantitate mică de alimente

Congelați alimentele în sertarele superioare ale aparatului frigorific.

- Așezați alimentele culcate pe fundul sertarelor **de sus** astfel încât să înghețe în profunzime cât mai repede posibil.

## – introduceți cantitatea maximă de alimente (vezi plăcuța de date)

Dacă fantele ventilatorului sunt acoperite, puterea de răcire scade, iar consumul energetic crește.

La introducerea alimentelor, aveți grijă ca fantele ventilatorului să nu fie acoperite.

**Sfat:** Puteți mări în mod flexibil zona congelator. Dacă doriți să congelați alimente de dimensiuni mari, de exemplu curcan sau vânat, puteți scoate plăcile de sticlă dintre sertarele congelatorului.

- Scoateți afară sertarele superioare ale congelatorului.
- Așezați alimentele culcate pe plăcile de sticlă superioare astfel încât să înghețe în profunzime cât mai repede posibil.

## După congelare:

- Dezactivați funcția SuperFrost ❄️.
- Așezați alimentele congelate în sertar și împingeți-l înapoi înăuntru.

# Congelarea și păstrarea alimentelor

---

## Timpul de depozitare a alimentelor congelate

Grupa-de alimente	Timp de depozitare (luni)
Înghițată	2 până la 6
Pâine, produse de patiserie	2 până la 6
Brânză	2 până la 4
Pește gras	1 până la 2
Pește slab	1 până la 5
Cârnați, mezeluri, șuncă	1 până la 3
Vânat, porc	1 până la 12
Pasăre, vită	2 până la 10
Legume, fructe	6 până la 18
Verdețuri	6 până la 10

Timpii de depozitare indicați sunt valori orientative.

Dacă perioada de păstrare de pe ambalaj diferă, urmați instrucțiunile de pe ambalaj.

La o temperatură constantă de  $-18\text{ }^{\circ}\text{C}$  în aparatul frigorific și o igienă corespunzătoare, se poate folosi durata maximă de depozitare a alimentelor și evita deșeurile alimentare.

## Răcirea rapidă a băuturilor

Când doriți să răciți rapid băuturile în aparatul frigorific, asigurați-vă că sticlele **nu sunt lăsate înăuntru mai mult de o oră**. Sticlele pot plesni.

## Producerea cuburilor de gheață

Înainte de a porni dispozitivul de preparat cuburi de gheață, aveți în vedere următoarele:

- Dispozitivul de preparat cuburi de gheață este curățat.
- Aparatul frigorific este pornit.
- Sertarul de cuburi de gheață trebuie să fie complet închis pentru a se produce cuburi de gheață.
- În partea superioară a sertarului de cuburi de gheață se află o tavă suspendată. Dacă o dată aveți nevoie de mai multe cuburi de gheață, puteți scoate pur și simplu tava suspendată. Dispozitivul de preparat cuburi de gheață produce apoi automat cuburi de gheață până când se atinge nivelul maxim de umplere din sertarul de cuburi de gheață.

 Pericol pentru sănătate ca urmare a apei contaminate.

Apa care stă mai mult timp în conductele de alimentare cu apă se poate contamina și vă poate pune în pericol sănătatea.

Aruncați primele 3 producții de cuburi de gheață după punerea în funcțiune deoarece apa servește la clătirea inițială a sistemului de alimentare cu apă.

Acest lucru este valabil atât pentru prima punere în funcțiune, cât și în situația în care dispozitivul de preparat cuburi de gheață a fost oprit pentru mai mult timp (mai mult de 5 zile).

După prima punere în funcțiune poate dura până la 24 de ore până când primele cuburi de gheață cad din dispozitivul de preparat cuburi de gheață în sertar.

La următoarele dezactivări și activări ale dispozitivului de preparat cuburi de gheață, această procedură durează maximum 6 ore.



Cu dispozitivul de preparat cuburi de gheață se vor prepara exclusiv cantitățile de gheață necesare consumului zilnic din gospodăria dvs.

Dispozitivul de preparat cuburi de gheață produce cca. 0,8 kg de cuburi în 24 de ore.

Cantitatea de cuburi de gheață produse depinde de temperatura din aparatul frigorific: **cu cât temperatura este mai scăzută, cu atât sunt produse mai multe cuburi de gheață într-un anumit interval de timp.**

## Producerea cuburilor de gheață

### Activarea/dezactivarea dispozitivului de preparat cuburi de gheață

- Atingeți scurt .
- Glisați spre stânga sau spre dreapta pe ecran până când  se afișează pe mijloc.
- Atingeți scurt .

Dacă dispozitivul de preparat cuburi de gheață este pornit,  luminează portocaliu.

De îndată ce aparatul frigorificul s-a răcit, dispozitivul de preparat cuburi de gheață se umple cu apă.

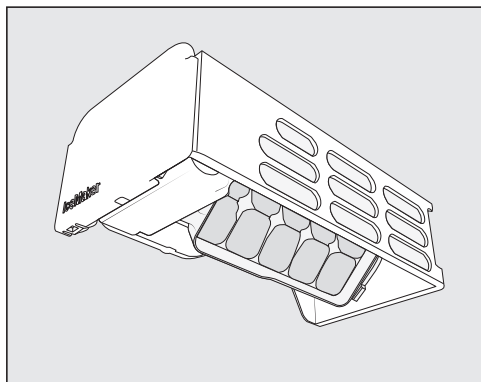

Imediat după ce apa a înghețat, cuburile de gheață cad automat din tava integrată pentru cuburi de gheață în tava suspendată. Tava suspendată poate fi îndepărtată dacă este necesar.

De îndată ce tava suspendată sau sertarul de cuburi de gheață se umple, producția de cuburi de gheață este sistată automat. Sertarul nu se umple până la margine.

**Sfat:** Creșteți cantitatea de cuburi de gheață distribuind uniform cuburile de gheață din când în când.

**Sfat:** Goliți regulat tava suspendată sau sertarul de cuburi de gheață, cel târziu atunci când a trecut o săptămână și nu ați folosit gheața. Astfel aveți mereu gheață proaspătă și se previne lipirea cuburilor.

Dacă nu doriți să produceți cuburi de gheață, puteți să dezactivați dispozitivul de preparat cuburi de gheață în mod independent de aparatul frigorific. Când dispozitivul pentru preparat cuburi de gheață este oprit, și alimentele pot fi congelate în sertarul pentru cuburi de gheață.

- Împingeți complet înapoi sertarul pentru cuburi de gheață dacă doriți să continuați producția de cuburi de gheață.

## Dezghețarea

Aparatul este prevăzut cu un sistem „NoFrost” prin care aparatul este dezghețat automat.

Umezeala care se formează în aparat se depune pe condensator și este dezghețată automat din când în când și eliminată prin evaporare.

Prin dezghețarea automată, nu se acumulează gheață în interiorul aparatului frigorific. Prin acest sistem special, alimentele nu se dezgheață.

Nu este permisă îndepărtarea etichetei cu date tehnice din interiorul aparatului frigorific. Aceasta este necesară în caz de defecțiune.

Aveți grijă să nu pătrundă apă la componentele electronice sau la sistemul de iluminat.

 Pericol de deteriorare ca urmare a pătrunderii umidității.

Aburul emanat de un aparat de curățat cu aburi poate deteriora plasticul și componentele electrice.

Nu folosiți aparate de curățat cu aburi pentru a curăța aparatul frigorific.

## Indicații privind agenții de curățare

În interiorul aparatului utilizați doar agenți de curățare și întreținere care nu afectează alimentele.

Pentru a preveni deteriorarea suprafețelor aparatului dumneavoastră, în timpul curățării, **nu** folosiți

- agenți de curățare care conțin sodă, amoniac, acizi sau cloruri
- agenți de curățare cu compuși anti-calcar

- agenți de curățare abrazivi (de ex. pulbere sau lichid abraziv de curățare și pietre abrazive)
- agenți de curățare pe bază de solvenți
- agenți de curățare pentru inox
- detergenți pentru mașini de spălat vase
- spray-uri pentru cuptoare
- detergenți pentru curățat sticla
- perii și bureți duri și abrazivi (de ex. bureți pentru curățarea oalelor)
- radiere speciale de îndepărtat mizeria
- răzuitoare metalice ascuțite

Recomandăm pentru curățare un burete curat, apă caldă și puțin detergent de vase pentru spălare manuală.

## Pregătirea aparatului pentru curățare

- Oprii aparatul frigorific.

Pe afișaj apare  și răcirea este oprită.

- Scoateți toate alimentele din aparatul frigorific și depozitați-le într-un loc răcoros.
- Scoateți accesoriile care pot fi îndepărtate pentru curățare (vezi secțiunea „Îndepărtarea și dezasambarea accesoriilor pentru curățare”).

## Curățarea spațiului interior

Curățați aparatul frigorific regulat, cel puțin o dată pe lună.

Dacă murdăria se fixează, devine imposibil de înlăturat în anumite cazuri. Suprafețele se pot decolora sau deteriora.

Ștergeți imediat orice murdărie.

- Curățați **spațiul interior** cu o lavetă curată, cu apă caldă și puțin detergent lichid de vase.

## Curățare și întreținere

- După curățare, clătiți cu apă curată apoi ștergeți totul cu o lavetă moale.
- Pentru a vă asigura că aparatul este ventilat suficient și pentru a evita acumularea de mirosuri neplăcute, lăsați aparatul frigorific deschis pentru încă o perioadă scurtă de timp.

### Curățare manuală sau în mașina de spălat vase a accesoriilor

Următoarele componente trebuie curățate doar **manual**:

- toate sertarele
- Raftul extensibil la cutia de gheață și pizza
- Șine telescopice și bare de protecție (pe plăcile din sticlă)
- tava suspendată
- cuburile de gheață

Următoarele componente sunt **potrivite pentru mașina de spălat vase**:

 Pericol de deteriorare din cauza temperaturii prea ridicate în mașina de spălat vase.

Unele piese ale aparatului frigorific pot deveni inutilizabile, de ex. prin deformare, ca urmare a spălării în mașina de spălat vase la temperaturi de peste 55 °C.

Pentru componentele adecvate pentru curățare în mașina de spălat vase, selectați doar programe cu maximum 55 °C.

Prin contactul cu coloranții naturali care se găsesc de ex. în morcovi, roșii și ketchup, componentele de plastic își pot schimba culoarea în mașina de spălat vase. Această modificare a culorii nu influențează stabilitatea componentelor.

- plăcile de sticlă

### Îndepărtarea și dezasamblarea accesoriilor pentru curățare

#### Scoateți sertarul de sus și placa de sticlă

- Trageți sertarul în afară până la opritor.
- Înclinați sertarul ușor în sus și scoateți sertarul înclinat.
- Trageți în afară placa de sticlă împreună cu șinele de ghidare.
- Scoateți șinele de ghidare în lateral.
- După curățare, reatașați șinele de ghidare pe placa de sticlă.

#### Introduceți sertarul de sus

- Puneți placa de sticlă împreună cu șinele de ghidare în aparat frigorific.
- Așezați sertarul pe șinele de ghidare într-un unghi de sus și împingeți sertarul până la capăt.

#### Scoateți sertarele și plăcile de sticlă de pe șinele telescopice

Magnetul de pe sertar este important pentru funcționarea dispozitivului de preparat cuburi de gheață. Nu îndepărtați magnetul.

- Scoateți sertarul până la balama și trageți sertarul în sus.

Apoi împingeți la loc șinele telescopice. Astfel puteți evita avariile lor.

- Trageți în afară placa de sticlă împreună cu șinele telescopice.

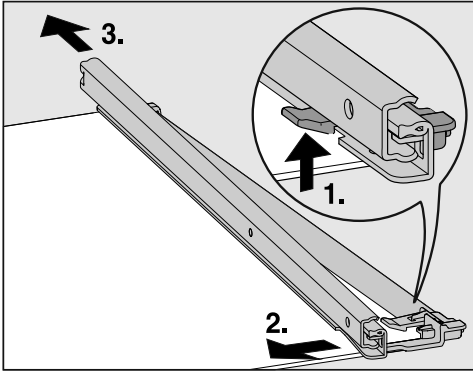

## ■ Scoateți șina telescopică:

1. Împingeți cârligul de prindere în sus.
2. Împingeți șina telescopică în lateral.
3. Scoateți șina telescopică împingând-o în spate.

## ■ Scoateți bara de protecție din spate și din față de pe raft.

- După curățare, fixați barele de protecție la loc pe raft.

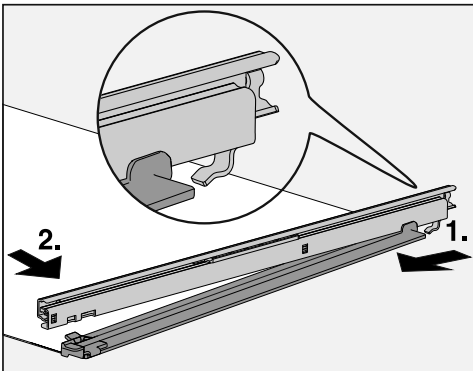

## ■ Fixați șinele telescopice pe raft:

1. Pentru aceasta, așezați șina telescopică în spate și agățați-o.
2. Apoi blocați cârligul de prindere în față.

## Introduceți sertarul

- Puneți placa de sticlă împreună cu șinele telescopice în aparatul frigorific.

- Împingeți sertarul pe șinele telescopice introduse complet.

## Cutia de gheață și pizza cu raft extensibil

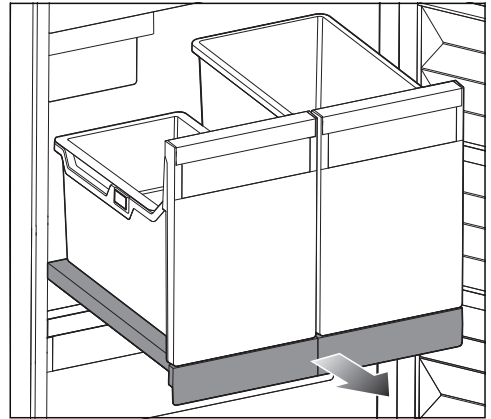

- Trageți complet raftul extensibil.

- Scoateți sertarul pentru cuburi de gheață cu tava suspendată precum și cutia de gheață și pizza, ridicându-le ușor în față.

- Goliți tava suspendată, sertarul pentru cuburi de gheață și cutia de pizza.

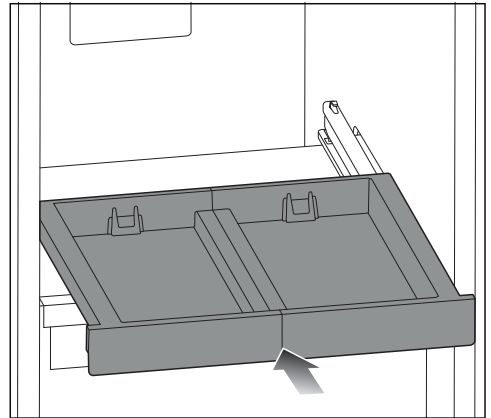

- Împingeți raftul extensibil până la capăt.

## Curățare și întreținere

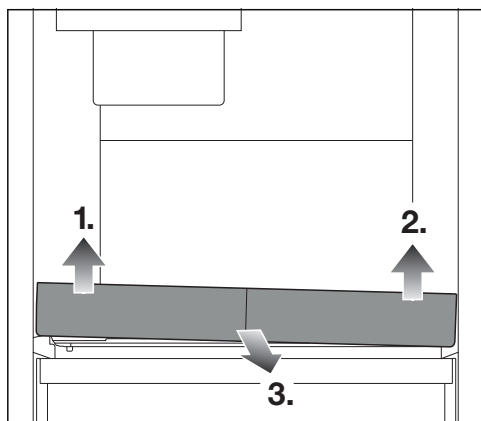

- Ridicați raftul extensibil mai întâi în partea stângă din față 1.), apoi în partea dreaptă din față 2.), astfel încât să fie eliberat de mecanismul prindere.

Acum puteți scoate raftul extensibil în față 3.).

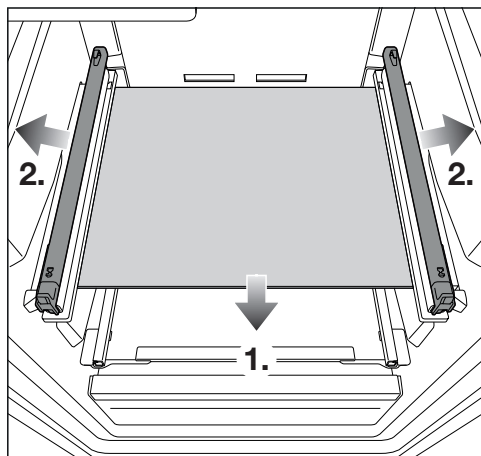

- Scoateți placa de sticlă 1.) și apoi trageți în lateral șinele telescopice 2.).

### Așezați la loc raftul extensibil cu cutia de gheață și pizza

- Așezați șinele telescopice pe fiecare parte a plăcii de sticlă.
- Așezați placa de sticlă împreună cu șinele de ghidare în aparatul frigorific.

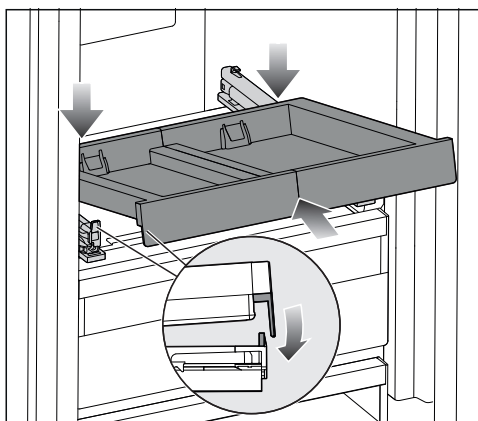

- Introduceți raftul extensibil în diagonală în spatele pliului frontal.
- Împingeți în diagonală raftul extensibil până la capăt.

Balamaua trebuie să fie pe ambele părți în spatele pliului.

- Așezați raftul extensibil în față.

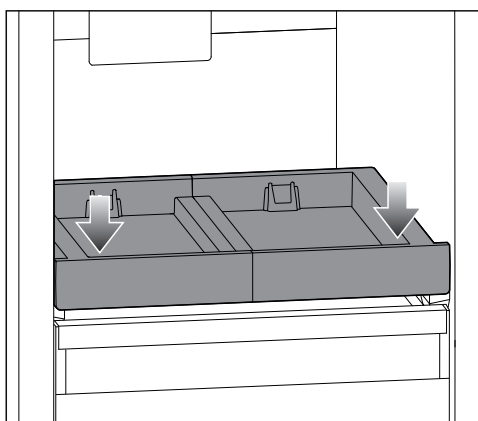

- Apăsăți ușor raftul extensibil extras în jos în față, astfel încât să se încadreze audibil.
- Trageți raftul extensibil și sprijiniți-l ușor cu mâna.



- Așezați sertarul pentru cuburi de gheață și cutia de pizza pe raftul extensibil.

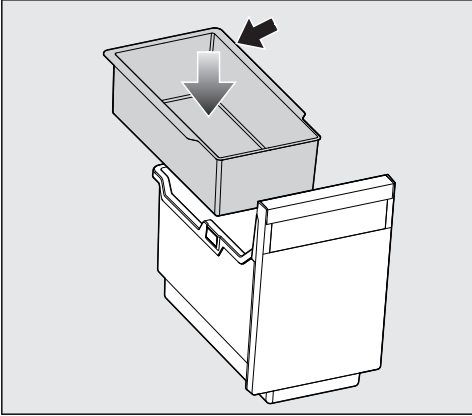

- Așezați tava suspendată în sertarul pentru cuburi de gheață cu marginea opritoare spre spate.
- Împingeți la loc raftul extensibil până la capăt.

## Curățarea tăvii pentru cuburi de gheață

Tava pentru cuburi de gheață **nu** este detașabilă și, prin urmare, trebuie poziționată în poziția de curățare.

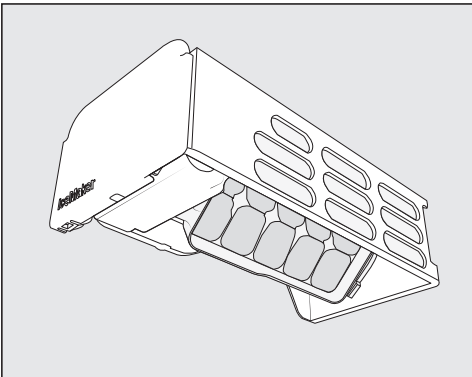

Curățați tava pentru cuburi de gheață:

- Înainte de dezactivarea dispozitivului pentru preparat cuburi de gheață pentru o perioadă mai lungă de timp.
- Resturile de gheață și de apă trebuie îndepărtate regulat.

## Setarea poziției de curățare a tăvii pentru cuburi de gheață ☺

Înainte de setarea poziției de curățare a tăvii pentru cuburi de gheață, aveți în vedere următoarele:

- Dispozitivul de preparat cuburi de gheață a fost pornit.
- Sertarul de cuburi de gheață este gol și introdus complet.

- Atingeți scurt ☺.

- Glisați spre stânga sau spre dreapta pe ecran până când ☺ se afișează pe mijloc.

- Atingeți scurt ☺.

Acum va dura ceva timp până când tava pentru cuburi de gheață se va poziționa în poziția de curățare.

Atunci când tava pentru cuburi de gheață nu se mai mișcă, pe afișaj apare simbolul ☑.

- Pentru a ieși din setări, apăsați pe ↩.
- Scoateți sertarul de cuburi de gheață.
- Curățați tava pentru cuburi de gheață și sertarul de cuburi de gheață cu apă caldută și puțin detergent. Clățiți bine cu apă curată apoi ștergeți cu o lavetă.
- Așezați la loc sertarul de cuburi de gheață.
- După curățare, apăsați scurt pe mesajul de informare ☑.

Veți auzi cum se rotește tava pentru cuburi de gheață înapoi în poziția inițială.

## Curățare și întreținere

---

### Curățarea garniturii de etanșare a ușii

- Închideți ușa aparatului.

 Pericol de deteriorare din cauza curățării incorecte.

Dacă garnitura ușii este tratată cu uleiuri și grăsimi, garnitura ușii poate deveni poroasă.

Nu tratați cu uleiuri sau grăsimi garnitura de etanșare a ușii.

- Garnitura de etanșare a ușii trebuie curățată în mod regulat cu apă curată și apoi ștearsă bine cu o cârpă.

### Curățarea spațiilor de ventilare

Depunerile de praf fac să crească consumul de energie electrică.

- Curățați regulat spațiile de ventilare cu o pensulă sau cu aspiratorul (utilizați de ex. peria mică de praf a aspiratoarelor Miele).

### După curățare

- Repuneți toate rafturile și accesoriile în aparat.
- Dacă este necesar, porniți din nou aparatul.

Aparatul frigorific începe din nou să răcească.

- Activați funcția SuperFrost ❄ pentru un timp, astfel încât aparatul frigorific să se răcească rapid.
- Împingeți sertarele cu produsele congelate în aparatul frigorific de îndată ce temperatura din aparat este destul de scăzută.
- Dezactivați funcția SuperFrost ❄ de îndată ce în zona aparatul frigorific atinge o temperatură constantă de minimum  $-18^{\circ}\text{C}$ .

# Ghid de rezolvare a problemelor

Cu ajutorul ghidului de mai jos veți putea remedia majoritatea problemelor și defecțiunilor care pot interveni în timpul utilizării obișnuite a aparatului. Astfel veți putea economisi timp și bani, deoarece nu va mai fi nevoie să contactați Serviciul Clienți.

Puteți găsi informații despre depanarea dvs. la [www.miele.ro/service](http://www.miele.ro/service).

Tabelele de mai jos vă vor ajuta să găsiți și să înlăturați cauza unei defecțiuni sau a unei probleme.

Până la remedierea deranjamentului, încercați să nu deschideți aparatul, pentru a menține la minimum pierderea de temperatură rece.

Problemă	Cauză posibilă și remediere
<b>Aparatul nu are putere de răcire și iluminatul interior nu funcționează atunci când ușa este deschisă.</b>	Aparatul nu este pornit și la nivelul afișajului luminează ☺. ■ Porniți aparatul.
	Ștecărul nu este introdus corect în priză. ■ Introduceți ștecărul în priză. Când aparatul frigorific este pornit apare la nivelul afișajului ☺.
	Siguranța principală a instalației din locuință s-a decuplat. Aparatul, tensiunea electrică din locuință sau un alt aparat ar putea fi defecte. ■ Contactați un electrician profesionist sau Serviciul Clienți.
<b>Compresorul funcționează continuu.</b>	Aceasta nu este o defecțiune. Pentru a economisi energie, atunci când nu este nevoie de temperaturi foarte joase, compresorul funcționează la viteză redusă. Astfel crește durata de funcționare a compresorului.
<b>Compresorul se cuplează tot mai des și pentru prea mult timp, temperatura în aparat este prea scăzută.</b>	Spațiile de ventilare sunt acoperite ori prăfuite. ■ Nu acoperiți spațiile de ventilare. ■ Înlăturați regulat praful din spațiile de ventilare.
	Ușa aparatului a fost deschisă des sau ați depozitat sau congelat o cantitate mare de produse proaspete dintr-o dată. ■ Deschideți ușa doar la nevoie și pentru cât mai puțin timp posibil.
	Temperatura necesară se reglează singură după ceva timp.
	Ușa aparatului nu este închisă corect. Probabil s-a format un strat gros de gheață în aparatul frigorific. ■ Închideți ușa aparatului.





## Ghid de rezolvare a problemelor

Problemă	Cauză posibilă și remediere
	<p>Temperatura necesară se reglează singură după ceva timp.</p> <p>Dacă s-a format deja un strat gros de gheață, puterea de răcire scade, iar consumul energetic crește.</p> <ul style="list-style-type: none"> <li>■ Dezghețați aparatul și curățați-l.</li> </ul> <p>Temperatura ambientală este prea crescută. Cu cât este mai ridicată temperatura ambientală, cu atât compresorul rămâne cuplat mai mult timp.</p> <ul style="list-style-type: none"> <li>■ Respectați indicațiile din capitolul „Instalare”, secțiunea „Locul instalării”.</li> </ul> <p>Aparatul frigorific nu a fost încastrat corect în nișă.</p> <ul style="list-style-type: none"> <li>■ Instalați aparatul frigorific în conformitate cu instrucțiunile de montaj anexate.</li> </ul> <p>Temperatura din aparat este setată la o valoare prea scăzută.</p> <ul style="list-style-type: none"> <li>■ Corectați setarea temperaturii.</li> </ul> <p>A fost pusă la congelat dintr-o dată o cantitate prea mare de alimente.</p> <ul style="list-style-type: none"> <li>■ Respectați indicațiile din capitolul „Congelarea și păstrarea alimentelor”.</li> </ul> <p>Funcția SuperFrost ❄️ continuă să rămână activată.</p> <ul style="list-style-type: none"> <li>■ Pentru a salva energie, dezactivați manual funcția SuperFrost ❄️ în mod anticipat.</li> </ul>
<p><b>Compresorul se cuplează tot mai rar și pentru prea puțin timp, temperatura în aparatul frigorific crește.</b></p>	<p>Aceasta nu este o eroare. Temperatura programată este prea ridicată.</p> <ul style="list-style-type: none"> <li>■ Corectați setarea temperaturii.</li> <li>■ Verificați încă o dată temperatura după 24 de ore.</li> </ul> <p>Alimentele încep să se dezghețe.</p> <p>Temperatura ambientală pentru care a fost configurat aparatul frigorific a scăzut sub valoarea setată.</p> <p>Compresorul pornește mai rar dacă temperatura ambientală este prea scăzută. De aceea poate să crească temperatura din congelator.</p> <ul style="list-style-type: none"> <li>■ Urmați instrucțiunile din capitolul „Instalare”, secțiunea „Locul instalării”.</li> <li>■ Creșteți temperatura ambientală.</li> </ul>

## Ghid de rezolvare a problemelor

















Problemă	Cauză posibilă și remediere
Aparatul frigorific are depuneri de gheață sau în interiorul aparatului frigorific se formează condens. Este posibil ca ușa dispozitivului să nu se închidă corect.	Garnitura de etanșare a ușii a ieșit din canelură. <ul style="list-style-type: none"> <li>■ Verificați dacă garnitura de etanșare a ușii este poziționată corect în canelură.</li> </ul>
	Garnitura de etanșare a ușii este deteriorată. <ul style="list-style-type: none"> <li>■ Verificați dacă garnitura de etanșare a ușii este deteriorată.</li> </ul>
Garnitura de etanșare a ușii este deteriorată sau trebuie înlocuită.	Nu aveți nevoie de unelte pentru a înlocui garnitura de etanșare a ușii. <ul style="list-style-type: none"> <li>■ Înlocuiți garnitura de etanșare a ușii. Aceasta poate fi achiziționată de la reprezentanță sau de la Serviciul Clienți.</li> </ul>

### Probleme generale cu aparatul







Problemă	Cauză posibilă și remediere
Alimentele s-au lipit între ele prin congelare.	Ambalajul alimentelor nu era uscat atunci când le-ați introdus în aparatul frigorific. <ul style="list-style-type: none"> <li>■ Folosiți un instrument bont, precum coada unei linguri, pentru a le desface cu grijă.</li> </ul>
Nu se aude nicio alarmă, deși ușa aparatului stă deschisă de mai mult timp.	Aceasta nu este o eroare. Alarma a fost oprită din modul Setări. Dacă doriți să reporniți alarma acustică: <ul style="list-style-type: none"> <li>■ Atingeți scurt .</li> <li>■ Glisați spre stânga sau spre dreapta pe ecran până când  se afișează pe mijloc.</li> <li>■ Atingeți scurt .</li> <li>■ Selectați volumul dorit glisând spre dreapta pe bara cu segmente.</li> <li>■ Confirmați setarea dorită atingând bara cu segmente.</li> </ul> <p>În cazul semnalelor de avertizare și al alarmelor sonore pornite apare  orange.</p>

# Ghid de rezolvare a problemelor







## Mesaje afișate

Mesaj	Cauză posibilă și remediere
Pe afișajul Start este aprins  , aparatul nu are putere de răcire, însă comenzile aparatului frigorific precum și iluminatul interior sunt funcționale.	Este activat regimul demonstrativ. <ul style="list-style-type: none"> <li>■ Atingeți scurt .</li> <li>■ Atingeți scurt .</li> <li>■ Glisați spre stânga sau spre dreapta pe ecran până când  se afișează pe mijloc.</li> <li>■ Atingeți scurt .</li> </ul> <p>După ce regimul demonstrativ  a fost dezactivat, aparatul frigorific se oprește și trebuie repornit.</p>
Pe afișaj nu apare nimic. Este negru.	Modul Sabat  este activat: Iluminatul interior este oprit, iar aparatul răcește. <ul style="list-style-type: none"> <li>■ Atingeți scurt afișajul negru.</li> </ul> <p>Apare .</p> <ul style="list-style-type: none"> <li>■ Atingeți scurt .</li> </ul> <p> luminează portocaliu.</p> <ul style="list-style-type: none"> <li>■ Atingeți din nou scurt .</li> </ul> <p>Când modul Sabat este dezactivat,  luminează alb.</p>
Pe afișaj se aprinde  , iar aparatul nu poate fi operat.	Funcția de blocare este activată. <ul style="list-style-type: none"> <li>■ Deblocați pentru scurt timp aparatul sau dezactivați complet funcția de blocare a comenzilor (consultați capitolul „Selectarea altor setări“, secțiunea „Dezactivarea pentru scurt timp/completă a funcției de blocare / “).</li> </ul>
Deschiderea automată a ușii este activată. Pe afișaj luminează roșu  și se aude și un sunet de avertizare.	Alarma a fost activată deoarece motorul de deschidere automată a ușii s-a supraîncălzit. <ul style="list-style-type: none"> <li>■ Așteptați puțin și lăsați motorul să se răcească.</li> <li>■ Mișcați ușa cu mâna.</li> </ul>
Deschiderea automată a ușii este activată. Pe afișaj luminează galben  și se aude și un sunet de avertizare.	Un obstacol blochează mișcarea ușii. <ul style="list-style-type: none"> <li>■ Îndepărtați obstacolul.</li> <li>■ Mișcați ușa cu mâna.</li> </ul> <p>Mecanismul balamalei ușii este blocat.</p> <ul style="list-style-type: none"> <li>■ Nu mișcați ușa în sens invers mișcării motorului. Balamalele ușii pot fi deteriorate.</li> <li>■ Contactați serviciul pentru clienți.</li> </ul>

## Ghid de rezolvare a problemelor



Mesaj	Cauză posibilă și remediere
Pe afișaj luminează galben  și se aude și un sunet de avertizare.	<p>Sertarul de cuburi de gheață nu se află în aparat. După închiderea ușii aparatului se aude o alarmă sonoră.</p> <ul style="list-style-type: none"> <li>■ Atingeți scurt pe afișaj .</li> </ul> <p>Mesajul de avertizare a fost confirmat, iar alarma sonoră încetează.</p> <p>Pe afișaj apare din nou temperatura efectivă în timp real.</p> <ul style="list-style-type: none"> <li>■ Așezați corect sertarul pentru cuburi de gheață în aparatul frigorific sau opriți dispozitivul de cuburi de gheață.</li> </ul>
	<p>Racordul la apă curentă nu a fost instalat.</p> <ul style="list-style-type: none"> <li>■ Asigurați-vă că racordul la apă curentă este instalat corect.</li> </ul>
	<p>Alimentarea cu apă nu este deschisă.</p> <ul style="list-style-type: none"> <li>■ Deschideți robinetul de închidere.</li> </ul>
	<p>Furtunul de apă este îndoit.</p> <ul style="list-style-type: none"> <li>■ Verificați furtunul și înlocuiți un furtun defect doar cu un furtun original de la Miele.</li> </ul>
	<p>Presiunea apei de alimentare este prea scăzută.</p> <ul style="list-style-type: none"> <li>■ Verificați dacă presiunea apei de alimentare se situează între 150 kPa și 620 kPa (1,5 bar și 6,2 bar).</li> </ul>
Pe afișaj luminează galben  și se aude un semnal sonor.	<p>Sertarul dispozitivului de preparat cuburi de gheață este plin.</p> <ul style="list-style-type: none"> <li>■ Scoateți și goliți sertarul.</li> </ul>
Pe afișaj se aprinde galben  se aude și un sunet de avertizare, iar iluminarea interioară se aprinde intermitent.	<p><b>Alarma ușii</b> s-a activat.</p> <p>Funcția ActiveDoor nu este activată.</p> <ul style="list-style-type: none"> <li>■ Atingeți pe afișaj .</li> </ul> <p>Sunetul de avertizare se oprește, simbolul  se stinge, iar iluminarea interioară este aprinsă din nou în permanență.</p> <ul style="list-style-type: none"> <li>■ Închideți ușa aparatului.</li> </ul>

## Ghid de rezolvare a problemelor









Mesaj	Cauză posibilă și remediere
<p><b>Pe afișajul de temperatură luminează roșu   și, suplimentar, se aude un sunet de avertizare.</b></p>	<p>Alarma de temperatură a fost activată, temperatura din zona aparatului frigorific a crescut sau a scăzut față de temperatura setată.</p> <p>Motivele pot fi, de exemplu, următoarele:</p> <ul style="list-style-type: none"><li>– Ușa aparatului a fost deschisă des.</li><li>– A fost congelată o cantitate mare de alimente, fără a se activa funcția de SuperFrost.</li><li>– A avut loc o pană de tensiune (pană de curent) mai îndelungată.</li><li>– Când aparatul este defect.</li></ul> <p>■ Atingeți scurt  .</p> <p>Mesajul de avertizare a fost confirmat:   se stinge, iar sunetul de avertizare încetează.</p> <p>Pe afișaj, temperatura cea mai ridicată înregistrată până la acel moment în aparatul frigorific este afișată intermitent timp de cca. 1 minut. Apoi afișajul de temperatură comută pe temperatura actuală.</p> <p>Puteți să ieșiți mai devreme din afișajul temperaturii, în timp ce acesta clipește:</p> <p>■ Atingeți afișajul temperaturii.</p> <p>Cea mai ridicată temperatură afișată va fi ștearsă. Apoi, pe afișajul de temperatură va apărea din nou temperatura actuală efectivă din aparatul frigorific.</p> <p>■ Remediați starea de alarmă.</p> <p>■ În funcție de temperatura afișată, verificați starea alimentelor din aparat. Dacă s-au dezghețat, preparați-le (prin fierbere sau prăjire) înainte de a le recongela.</p>



## Ghid de rezolvare a problemelor

Mesaj	Cauză posibilă și remediere
<p>Pe afișaj luminează roșu  și se aude și un sunet de avertizare.</p>	<p>Este semnalată o cădere de tensiune: temperatura din aparat a crescut prea mult în ultimele zile sau ore ca urmare a unei căderi de tensiune sau a unei întreruperi de curent.</p> <ul style="list-style-type: none"><li>■ Atingeți scurt .</li></ul> <p>Mesajul de eroare a fost confirmat:  se stinge, iar sunetul de avertizare încetează.</p> <p>Pe afișajul de temperatură este afișată intermitent timp de cca. 1 minut temperatura cea mai ridicată înregistrată până la acel moment în aparat. Apoi afișajul de temperatură comută pe temperatura actuală.</p> <p>Puteți să ieșiți mai devreme din afișajul temperaturii, în timp ce acesta clipește:</p> <ul style="list-style-type: none"><li>■ Atingeți afișajul temperaturii.</li></ul> <p>Cea mai ridicată temperatură afișată va fi ștersă. Apoi, pe afișajul de temperatură va apărea din nou temperatura actuală. Aparatul continuă să funcționeze la ultima temperatură setată.</p> <ul style="list-style-type: none"><li>■ Remediați starea de alarmă.</li><li>■ În funcție de temperatura afișată, verificați dacă nu cumva alimentele s-au dezghețat parțial sau chiar complet. Dacă s-au dezghețat, preparați-le (prin fierbere sau prăjire) înainte de a le recongela.</li></ul>



## Ghid de rezolvare a problemelor

Mesaj	Cauză posibilă și remediere
Pe afișaj luminează  , eventual apare un cod de eroare F cu cifre. Se aude și o alarmă sonoră.	<p>S-a produs o defecțiune.</p> <ul style="list-style-type: none"> <li>■ Opriți sunetul de avertizare atingând scurt pe afișaj .</li> <li>■ Contactați service-ul Miele.</li> </ul> <p>Pentru a raporta defecțiunea, aveți nevoie, de asemenea, de codul modelului și de numărul de serie al unității de refrigerare, pe lângă codul de defecțiune afișat. Aceste informații puteți să le vedeți direct pe afișaj:</p> <ul style="list-style-type: none"> <li>■ Pentru aceasta atingeți pe afișaj .</li> </ul> <p>Pe afișaj vor apărea datele necesare ale aparatului. Confirmați cu  pentru a părăsi afișajul cu informații și codul de eroare se va afișa din nou.</p> <p>Puteți să opriți oricând aparatul în mod direct din mesajul de eroare.</p>
	<p>Este afișată o eroare a aparatului: Acest indicator luminos are mereu prioritate și întrerupe imediat orice setare în curs de efectuare.</p> <p>O eroare a aparatului va fi afișată cu prioritate față de o alarmă a ușii și/sau de o alarmă de temperatură existentă.</p>
Pe afișaj luminează roșu   și se aude și un sunet de avertizare.	<p>A apărut o defecțiune la dispozitivul de preparat cuburi de gheață.</p> <ul style="list-style-type: none"> <li>■ Opriți sunetul de avertizare atingând scurt pe afișaj  .</li> <li>■ Contactați service-ul Miele.</li> </ul>

## Probleme cu deschiderea automată a ușii

Problemă	Cauză posibilă și remediere
Ușa se deschide cu o viteză diferită.	Aceasta nu este o eroare! Viteza se poate modifica în funcție de încărcătura de pe ușa interioară.
Pe afișaj apare  . Unghiul de deschidere a ușii nu poate fi salvat.	<p>Unghiul de deschidere a ușii selectat este prea mic.</p> <ul style="list-style-type: none"> <li>■ Selectați un unghi de deschidere a ușii de cel puțin 70°. Pentru a scoate sertarele fără dificultăți, unghiul de deschidere a ușii ideal este de cel puțin 90°.</li> </ul>

## Ghid de rezolvare a problemelor

Problemă	Cauză posibilă și remediere
Ușa nu răspunde la semnalul de bătaie.	Bătaia în ușă este prea slabă. <ul style="list-style-type: none"> <li>■ Creșteți sensibilitatea senzorului de detectare a bătaii în ușă (vedeți capitolul „Descrierea aparatului“, secțiunea „Deschiderea automată a ușii (ActiveDoor)“).</li> </ul>
	Funcția de bătaie în ușă nu este activată. <ul style="list-style-type: none"> <li>■ Activați deschiderea automată a ușii (vedeți capitolul „Setări suplimentare“, secțiunea „Deschidere automată a ușii(ActiveDoor) “).</li> </ul>
Ușa nu răspunde la comanda vocală (în funcție de model).	Asistentul vocal nu este configurat. <ul style="list-style-type: none"> <li>■ Efectuați setarea utilizând aplicația Miele.</li> </ul>
	Deschiderea automată a ușii este activată. <ul style="list-style-type: none"> <li>■ Activați deschiderea automată a ușii (vedeți capitolul „Setări suplimentare“, secțiunea „Deschidere automată a ușii(ActiveDoor) “).</li> </ul>

### Probleme cu dispozitivul de preparat cuburi de gheață

Problemă	Cauză posibilă și remediere
Dispozitivul de preparat cuburi de gheață nu poate fi activat.	Aparatul frigorific nu este conectat la rețeaua electrică sau nu este pornit. <ul style="list-style-type: none"> <li>■ Conectați aparatul la rețeaua electrică și porniți-l.</li> </ul>
Dispozitivul de cuburi de gheață nu produce cuburi de gheață.	Aparatul sau dispozitivul de preparat cuburi de gheață nu sunt pornite. <ul style="list-style-type: none"> <li>■ Porniți aparatul și dispozitivul de cuburi de gheață.</li> </ul>
	Alimentarea cu apă nu este deschisă sau aerisită. <ul style="list-style-type: none"> <li>■ Deschideți racordarea la alimentarea cu apă.</li> <li>■ Verificați dacă sistemul de alimentare cu apă este ventilat.</li> </ul>
	Sertarul dispozitivului de preparat cuburi de gheață nu este închis corect. <ul style="list-style-type: none"> <li>■ Introduceți corect sertarul .</li> </ul>
	Ușa aparatului a fost deschisă foarte des, astfel încât activitatea compresorului crește și dispozitivul de cuburi de gheață îngheață. <ul style="list-style-type: none"> <li>■ Deschideți ușa doar la nevoie și pentru cât mai puțin timp posibil.</li> </ul>
	Temperatura în congelator este prea ridicată.

# Ghid de rezolvare a problemelor

Problemă	Cauză posibilă și remediere
	<ul style="list-style-type: none"><li>■ Selectați o temperatură mai scăzută.</li></ul> <p>Presiunea apei de alimentare este prea scăzută.</p> <ul style="list-style-type: none"><li>■ Verificați dacă presiunea apei de alimentare se situează între 150 kPa și 620 kPa (1,5 bar și 6,2 bar).</li></ul> <p><b>Țineți cont de faptul că poate să dureze până la 24 de ore până când sunt produse primele cuburi de gheață.</b></p>
<b>Cuburile de gheață au un miros sau un gust neplăcut.</b>	<p>Dispozitivul de preparat cuburi de gheață funcționează continuu și trebuie curățat regulat.</p> <ul style="list-style-type: none"><li>■ Clătiți regulat dispozitivul de preparat cuburi de gheață și sistemul de alimentare cu apă și nu consumați primele 3 producții de gheață, ci aruncați-le.</li></ul>
	<p>Dispozitivul de preparat cuburi de gheață este folosit foarte rar. Dacă este depozitat o perioadă mai lungă de timp, poate să preia mirosul sau gustul altor produse.</p> <ul style="list-style-type: none"><li>■ Goliți sertarul de cuburi de gheață dacă nu folosiți dispozitivul de preparat cuburi de gheață pentru o perioadă mai lungă de timp.</li><li>■ Clătiți regulat dispozitivul de preparat cuburi de gheață și sistemul de alimentare cu apă și nu consumați primele 3 producții de gheață, ci aruncați-le.</li></ul>
	<p>În zona aparatului frigorific au fost depozitate alimente neambalate. Gheața poate să preia mirosul sau gustul alimentelor neambalate.</p> <ul style="list-style-type: none"><li>■ În zona aparatului frigorific depozitați doar alimente ambalate.</li></ul>
	<p>Sertarul de cuburi de gheață este murdar.</p> <ul style="list-style-type: none"><li>■ Dacă este necesar, curățați sertarul de cuburi de gheață.</li></ul>

## Iluminat interior



Pericol de electrocutare de la componentele expuse și parcurse de curent electric.

Dacă înlăturați capacul lămpilor puteți ajunge în contact cu componentele parcurse de curent electric.







Nu înlăturați capacul lămpilor. Sistemul de iluminat LED se repară și se înlocuiește exclusiv de către Serviciul Clienți.

## Ghid de rezolvare a problemelor

 Pericol de rănire ca urmare a sistemului de iluminat LED.

Acest sistem de iluminat corespunde grupei de risc RG 2. Atunci când capacul este defect, vă puteți răni ochii.

Atunci când capacul lămpilor este defect, nu priviți prin instrumente optice (o lupă sau alt instrument similar) direct în lumină, din imediata apropiere.

Problemă	Cauză posibilă și remediere
<b>Iluminatul interior nu funcționează.</b>	Aparatul frigorific nu este pornit. ■ Porniți aparatul.
	Modul Sabat  este activat: Afișajul este negru și aparatul frigorific răcește. ■ Atingeți scurt pe afișajul negru. Apare  . ■ Atingeți scurt  .  luminează portocaliu. ■ Apăsăți scurt în modul de setare  pe simbolul  . Când Modul Sabat este dezactivat, simbolul  luminează în alb.
	Iluminatul interior se dezactivează automat din cauza supraîncălzirii, după aprox. 15 minute de când ușa aparatului stă deschisă. Dacă nu acesta este motivul dezactivării, există o defecțiune. ■ Contactați Serviciul Clienți.
<b>Iluminatul interior se aprinde intermitent.</b>	Aceasta nu este o eroare. Alarma ușii a fost activată, iar lumina interioară se aprinde intermitent odată cu semnalul sonor de avertizare.

## Zgomote

Aparatul frigorific produce diferite zgomote de rulare în timpul funcționării. Dacă performanța de răcire este scăzută, aparatul frigorific funcționează cu un consum scăzut de energie, dar pe o perioadă mai lungă. Volumul este scăzut. Dacă performanța de răcire este crescută, alimentele se răcesc mai repede. Volumul este crescut.

Zgomote normale	Cauza lor?
<b>Șuierături</b>	Agentul frigorific se injectează în circuitul de răcire.
<b>Bolboroseli, gălgâit, stropire</b>	Agentul frigorific curge prin conducte.
<b>Bâzâituri</b>	Aparatul frigorific se răcește.
<b>Clicuri</b>	Termostatul pornește sau oprește compresorul.
<b>Bâzâituri, fâsâituri</b>	Funcționează ventilatorul. Sistemul de deschidere automată a ușii deschide sau închide ușa aparatului frigorific.
<b>Pocnituri</b>	Are loc dilatarea materialului în aparatul frigorific.
<b>Troncănit</b>	Supapele sau clapetele sunt active.
<b>Alarmer sonore (aparate frigorifice cu rezervor de apă)</b>	Apa este pompată din rezervorul de apă.
<b>Sorbituri (aparate frigorifice cu amortizor de închidere a ușii)</b>	Ușa aparatului cu amortizor de închidere este deschisă sau închisă.

Rețineți că zgomotul compresorului și al agentului frigorific care circulă prin circuitul de răcire este inevitabil.

Zgomote	Cauză și remediere
<b>Vibrații, zgomote, zornăituri</b>	Aparatul nu este amplasat orizontal. Echilibrați aparatul pe orizontală cu o nivelă cu bulă de aer. Pentru aceasta folosiți picioarele de sub aparat (în funcție de model). De la o nișă de încastrare de 140 cm: Glisați nișele de stabilizare de pe partea inferioară a bazei dispozitivului.
	Sertarele, coșurile sau rafturile sunt instabile ori greu manevrabile. Verificați toate elementele interioare detașabile și reinstalați-le.
	În aparat sunt sticle sau recipiente care se ciocnesc între ele. Separați unele de altele sticlele sau recipientele.
	Clemele de transport ale cablului (în funcție de model) atârnă liber în spatele aparatului. Scoateți clemele de transport ale cablului.

# Serviciu Clienți

La [www.miele.ro/service](http://www.miele.ro/service) veți găsi informații despre cum să remediați singur defecțiunile și despre piesele de schimb Miele.

## Contact în caz de defecțiuni

În cazul oricăror defecțiuni pe care nu le puteți remedia dumneavoastră, vă rugăm să contactați reprezentanța Miele sau Serviciul Clienți Miele.

Puteți să rezervați Serviciul Clienți Miele online prin intermediul link-ului [www.miele.ro/service](http://www.miele.ro/service).

Datele de contact ale Serviciului Clienți Miele sunt trecute la finalul acestor documente.

Serviciul Clienți are nevoie să știe denumirea modelului și numărul de fabricație (Fabr./SN/Nr.). Ambele informații le puteți găsi pe eticheta cu date tehnice din interiorul răcitorului de vin sau în modul de setare sub informațiile **i**, în funcție de model.

## Baza de date EPREL

De la 1 martie 2021, informațiile privind etichetarea consumul de energie și cerințele de proiectare ecologică pot fi găsite în baza de date a produselor europene (EPREL). Prin următorul link <https://eprel.ec.europa.eu/> puteți accesa baza de date a produselor. Aici vi se solicită să introduceți indicatorul modelului.

Identificatorul modelului poate fi găsit pe plăcuța de identificare din interiorul unității de refrigerare sau, în funcție de model, în modul de setări, la rubrica informațiilor **i**.

<b>Miele</b>			
XXXXXX		Nr. XX/XXXXXXXXXX	
WEINTEMPERERSCHRANK/UNTERTISCHMODELL MULTI-TEMPERATURE WINE STORAGE CABINET-UNDERCOUNTER TOP ARMOIRE DE MISE EN TEMP. DES VINS/MOD. ENCASTRABLE SOUS PLAN #WINE/TEMPERAZIONE VINO, VINO/MOD.OTTORIBILE IN CANTIERA ВИННЫЙ ТЕМПЕРАТУРНЫЙ ШКАФ			
Class/Class SN-ST	Ap-Typ/AP-Type AP-Tipo/AP-Tipo	Bruttinhalt/Gross Capacity Volume Bruto/Capacità Bruta XXXX l	Geltemperatur/Freezing Capacity Pouvoir de Congel/Capacità Congeladora
Nutritivitate NetCapacity Volume Utiliz Capac. Util	Ges /K /G /WINE /KALT Tot /R /F /WINE /CHILL To /R /C /VINO /CHILL		R600a: XXg

## Garanție

Perioada de garanție a aparatului este de 2 ani.

Mai multe informații puteți găsi în Condițiile de garanție livrate împreună cu produsul.



## Declarație de conformitate

---

Miele declară prin prezenta că acest congelator corespunde Directivei 2014/53/UE.

Textul complet al declarației de conformitate UE este disponibil la una dintre următoarele adrese de internet:

- Produse, descărcare, pe [www.miele.ro](http://www.miele.ro)
- Puteți efectua o solicitare de service, cere informații sau instrucțiuni de utilizare, la [www.miele.ro/manual](http://www.miele.ro/manual), indicând numele produsului sau numărul de serie al produsului.

Bandă de frecvență	2,4000 GHz – 2,4835 GHz
--------------------	----------------------------

Putere maximă de emisie	< 100 mW
-------------------------	----------

## Drepturi de autor și licențe

---

Pentru utilizarea și controlul modulului de comunicare, Miele folosește software-uri proprii sau externe neîncadrate în așa-numitele condiții de licențiere Open Source. Aceste software-uri/componente software sunt protejate prin drepturi de autor. Autorizările Miele și ale terților privind drepturile de autor trebuie respectate.

Modulul de comunicare integrat în aparat conține, de asemenea, componente software care sunt transmise în condiții de licență open source. Puteți accesa componentele Open Source incluse, împreună cu prevederile privind drepturile de autor aferente, copii ale respectivelor condiții de licențiere valabile, precum și alte eventuale informații la nivel local, prin IP, prin intermediul unui browser web ([http\[s\]://<ip adrese>/Licenses](http[s]://<ip adrese>/Licenses)). Reglementările privind răspunderea și garanția pentru condițiile de licențiere Open Source indicate acolo se aplică numai raportat la respectivii titulari ai drepturilor.

România  
Miele Appliances S.R.L.  
Piața Presei Libere, nr. 3-5,  
sector 1, București  
Clădirea City Gate, Turnul sudic, etaj 5  
Telefon 021 352 07 77 / 78 / 79  
Fax 021 352 07 76  
E-mail [info@miele.ro](mailto:info@miele.ro)

Miele & Cie. KG  
Carl-Miele-Straße 29  
33332 Gütersloh  
Germania

FNS 7794 ...

ro-RO

M.-Nr. 12 585 510 / 01