



## Instrucțiuni de utilizare Congelator





Citiți **în mod obligatoriu** aceste instrucțiuni de utilizare și instrucțiunile de instalare înainte de amplasare – instalare – punerea în funcțiune. Astfel, vă protejați și evitați pagubele.

# Cuprins

---

<b>Indicații de siguranță și avertizări</b> .....	5
<b>Contribuiți la protecția mediului înconjurător</b> .....	18
<b>Instalare</b> .....	19
Instalarea aparatului .....	19
Alinierea combinei frigorifice .....	20
Locul instalării.....	20
Cerințe de ventilație și de aerisire .....	22
Instalarea mai multor combinate frigorifice .....	23
Alăturarea cu alte aparate (montarea side-by-side) .....	23
Schimbarea balamalelor ușii .....	23
Montarea distanțierelor de perete furnizate împreună cu aparatul.....	24
Integrarea aparatului într-o bucatărie modulară .....	24
Dimensiuni aparat.....	27
Conectare la rețeaua electrică.....	36
<b>Economisirea energiei</b> .....	38
<b>Descrierea aparatului</b> .....	40
Prezentarea generală a aparatului .....	40
Panou de comandă cu afișaj Start .....	42
Modul Setări  .....	42
Selectarea funcției dorite în modul Setări  .....	44
Organizarea spațiului interior.....	45
Înclinați sertarul superior .....	45
Sertar congelator XXL Box.....	45
Accesorii incluse .....	45
Accesorii opționale.....	46
<b>Pornirea și oprirea combinei frigorifice</b> .....	47
Înainte de prima utilizare .....	47
Conectați combina frigorifică .....	47
Pornirea aparatului .....	47
Oprirea aparatului.....	48
În cazul unei absențe îndelungate, aveți în vedere.....	48
<b>Temperatura corectă</b> .....	49
Afișaj temperatură .....	49
Setarea temperaturii .....	49
Valori de setare posibile .....	49
<b>Utilizarea funcției Super Congelare</b> .....	51
Activarea/dezactivarea funcției SuperFrost  .....	51

<b>Selectarea altor setări</b> .....	52
Explicații ale setărilor respective .....	52
Modul Party  .....	52
Activarea funcției de blocare  /  .....	52
Modul Sabat  .....	53
Informații despre modul Sabat  .....	54
Modificarea timpului până când alarma ușii  pornește .....	54
Configurarea Miele@home .....	55
Modificarea volumului semnalelor sonore  /  .....	57
Modificarea luminozității afișajului  .....	57
Dezactivare regim demonstrativ  .....	57
Revenirea la setările din fabricație  .....	58
Informații  .....	58
<b>Alarma de temperatură și alarma ușii</b> .....	59
<b>Congelarea și păstrarea alimentelor</b> .....	61
Congelarea alimentelor proaspete? .....	61
Capacitate maximă de congelare.....	61
Păstrarea alimentelor gata congelate .....	61
Congelarea alimentelor proaspete la domiciliu .....	62
Timpul de depozitare a alimentelor congelate .....	63
Utilizarea accesoriilor .....	64
Prepararea cuburilor de gheață.....	64
<b>Dezghetarea</b> .....	65
<b>Curățare și întreținere</b> .....	66
Indicații privind agenții de curățare .....	66
Pregătirea aparatului pentru curățare .....	67
Curățarea spațiului interior .....	68
Curățare manuală sau în mașina de spălat vase a accesoriilor .....	68
Îndepărtarea și dezasamblarea accesoriilor pentru curățare .....	69
Curățarea frontului aparatului și a pereților laterali .....	69
Curățarea garniturii de etanșare a ușii.....	70
Curățarea spațiilor de ventilație.....	70
După curățare.....	71
<b>Ghid de rezolvare a problemelor</b> .....	72
<b>Zgomote</b> .....	80
<b>Serviciu Clienți</b> .....	82
Contact în caz de defecțiuni.....	82
Baza de date EPREL .....	82

# Cuprins

---

Garanție.....	82
<b>Declarație de conformitate.....</b>	<b>83</b>
<b>Drepturi de autor și licențe.....</b>	<b>84</b>

## Indicații de siguranță și avertizări

Această combină frigorifică corespunde normelor de siguranță în vigoare. Utilizarea sa incorectă poate provoca, însă, accidentarea utilizatorilor și daune materiale.

Citiți cu atenție instrucțiunile de utilizare și instalare înainte de a utiliza combina frigorifică pentru prima dată. Acestea conțin informații importante privind instalarea, siguranța, utilizarea și întreținerea aparatului. Astfel vă protejați și evitați pagubele la combina frigorifică.

Conform standardului IEC 60335-1, compania Miele vă sugerează în mod explicit să citiți și să respectați toate informațiile disponibile privind instalarea combinei frigorifice, precum și indicațiile de siguranță și avertizările.

Compania Miele nu își asumă răspunderea pentru pagubele produse în urma nerespectării acestor indicații.

Păstrați aceste instrucțiuni de utilizare și instalare și transmiteți-le unui eventual viitor proprietar.

## Indicații de siguranță și avertizări

---

### Întrebuițare adecvată

► Combina frigorifică este concepută pentru utilizare casnică sau în medii similare celui casnic, de exemplu:

- în magazine, birouri și medii de lucru similare,
- în unități agricole,
- de către clienți în hoteluri, moteluri, pensiuni și alte spații tipice de locuit.

Această combină frigorifică nu este proiectată pentru utilizare în exterior.

► Acest aparat a fost proiectat exclusiv pentru uz casnic, pentru depozitarea alimentelor congelate, pentru congelarea alimentelor proaspete și pentru prepararea gheții.

Orice altă întrebuițare a aparatului este contraindicată.

► Combina frigorifică nu este adecvată pentru depozitarea și răcirea medicamentelor, plasmei sanguine, preparatelor de laborator sau altor substanțe sau produse similare care fac obiectul directivei privind produsele medicale. Utilizarea necorespunzătoare a combinei frigorifice poate duce la deteriorarea sau stricarea produselor depozitate. De asemenea, combina frigorifică nu este adecvată pentru funcționarea în zone cu risc de explozie.

Miele nu răspunde pentru daunele cauzate ca urmare a utilizării neconforme sau greșite.

► Persoanele (inclusiv copiii) care din cauza abilităților fizice, senzoriale sau mentale sau a lipsei de experiență sau cunoștințe nu pot să utilizeze combina frigorifică, trebuie să fie supravegheate în timpul utilizării.

Aceste persoane pot utiliza nesupravegheate combina frigorifică numai atunci când au fost instruite cu privire la utilizarea în siguranță și au înțeles care sunt pericolele ce pot apărea.

### Siguranța copiilor

- ▶ Nu le permiteți copiilor sub 8 ani să se apropie de aparat, decât dacă îi supravegheați în permanență.
- ▶ Copiii mai mari de opt ani pot folosi aparatul fără a fi supravegheați, dacă utilizarea acestuia le-a fost clar explicată și dacă îl pot utiliza în condiții de siguranță. Copiii trebuie să recunoască și să înțeleagă posibilele pericole ale unei utilizări incorecte.
- ▶ Copiii nesupravegheați nu au voie să curețe sau să îngrijească aparatul.
- ▶ Supravegheați copiii care se află în apropierea aparatului. Nu lăsați niciodată copiii să se joace cu combina frigorifică.
- ▶ Pericol de asfixiere! În timp ce se joacă, copiii se pot înfășura în ambalaj (de exemplu folii) sau își pot trage ambalajul peste cap și se pot asfixia. Nu lăsați ambalajul la îndemâna copiilor.

## Indicații de siguranță și avertizări

---

### Măsuri tehnice de siguranță

▶ Circuitul de agent frigorific este verificat în ceea ce privește etanșeitatea. Combina frigorifică corespunde prevederilor relevante referitoare la siguranță, precum și directivelor UE aplicabile în domeniu.



▶ Agentul de răcire inclus (informații pe eticheta cu date tehnice) este ecologic, dar inflamabil.

Utilizarea acestui agent de răcire ecologic conduce, într-o anumită măsură, la un nivel mai mare al zgomotelor de funcționare ale aparatului. Pe lângă zgomotele de funcționare ale compresorului pot apărea zgomote ale agentului frigorific care circulă prin întregul circuit de răcire. Din păcate, aceste efecte sunt inevitabile, însă nu influențează performanța combinei frigorifice.

La transportul și la montarea/instalarea combinei frigorifice, aveți grijă să nu deteriorați componentele circuitului de răcire. Stropii de agent de răcire pot provoca leziuni oculare și vaporii agentului de răcire se pot aprinde.

În cazul deteriorărilor:

- Evitați focul deschis sau sursele de aprindere.
- Deconectați aparatul de la rețeaua electrică.
- Aerisiți încăperea în care este situat aparatul, timp de câteva minute.
- Contactați Serviciul Clienți.

▶ Cu cât este mai mult agent frigorific într-o combină frigorifică, cu atât trebuie să fie mai mare încăperea în care este instalată combina frigorifică. În cazul unor scurgeri, în încăperile prea mici se poate forma un amestec combustibil gaz-aer. Pentru fiecare 8 g de agent frigorific trebuie să corespundă 1 m<sup>3</sup> din încăpere. Cantitatea de agent frigorific este indicată pe eticheta cu date tehnice amplasată în interiorul combinei frigorifice.



## Indicații de siguranță și avertizări

---

- ▶ Datele de conectare de pe eticheta cu date tehnice a aparatului (putere, frecvență și tensiune) trebuie să corespundă instalației electrice din locuință, pentru a preveni avarierea aparatului. Comparați aceste date înainte de conectare.  
Dacă aveți nelămuriri, consultați un electrician calificat.
- ▶ Siguranța electrică a aparatului este garantată numai dacă acesta este conectat la un sistem de împământare instalat conform normelor aplicabile. Este foarte important ca această instalație fundamentală de siguranță să fie îndeplinită. Dacă aveți nelămuriri, solicitați unui electrician calificat să verifice instalația electrică a locuinței.
- ▶ Este posibilă funcționarea temporară sau permanentă pe un sistem de alimentare cu energie autosuficient sau nesincron de rețea (cum ar fi rețele insulare, sisteme de rezervă). Condiția prealabilă pentru funcționare este ca sistemul de alimentare cu energie să respecte cerințele EN 50160 sau unul comparabil.  
Măsurile de protecție prevăzute în instalația casei și în acest produs Miele trebuie asigurate, de asemenea, în ceea ce privește funcția și modul de funcționare a acestora în operare autonomă sau în funcționare nesincronă a rețelei sau trebuie înlocuite cu măsuri echivalente în instalare. Așa cum este descris, de exemplu, în publicația curentă a VDE-AR-E 2510-2.
- ▶ În cazul în care cablul de conectare livrat împreună cu aparatul este deteriorat, acesta trebuie înlocuit cu o piesă de schimb originală, pentru a evita pericolele pentru utilizator. Miele garantează respectarea cerințelor de siguranță numai dacă sunt utilizate piese de schimb originale.
- ▶ Prizele multiple sau prelungitoarele nu garantează siguranța necesară (pericol de incendiu). Nu le folosiți pentru a conecta aparatul la rețeaua de energie electrică.
- ▶ Dacă umiditatea ajunge la componentele parcurse de tensiune sau la cablul de alimentare, acest lucru poate provoca un scurtcircuit. Așadar, nu utilizați aparatul în spații umede sau unde se pulverizează apă (de ex. garaj, spălătorie).

## Indicații de siguranță și avertizări

---

- ▶ Nu este permisă utilizarea acestui aparat în locații mobile (de exemplu pe ambarcațiuni).
- ▶ Avarierea aparatului vă poate pune în pericol siguranța. Verificați dacă aparatul prezintă avarii vizibile. Nu utilizați niciodată un aparat avariat.
- ▶ Această combină frigorifică nu este proiectată pentru utilizare ca aparat încastrat.
- ▶ În timpul lucrărilor de instalare, întreținere și reparare, aparatul trebuie deconectat complet de la rețeaua electrică. Aparatul este complet deconectat de la rețeaua electrică doar atunci când:
  - siguranțele instalației electrice sunt decuplate sau
  - siguranțele fuzibile ale instalației electrice sunt deșurubate sau
  - cablul de alimentare la rețea este deconectat de la rețeaua electrică. În cazul cablurilor de alimentare cu ștecăr, nu trageți de cablu, ci de ștecăr pentru a deconecta aparatul de la rețea.
- ▶ Lucrările necorespunzătoare de instalare, întreținere sau reparație pot implica pericole considerabile pentru utilizator. Lucrările de instalare, întreținere sau reparație se efectuează doar de către specialiști autorizați de compania Miele.
- ▶ Dacă aparatul este supus unor reparații de către persoane neautorizate și nu de către personal autorizat de compania Miele, i se va anula garanția.
- ▶ Componentele defecte pot fi înlocuite doar cu piese de schimb originale Miele. Doar în aceste condiții Miele poate garanta siguranța utilizării combinei frigorifice.

### Instalarea corespunzătoare

- ▶ Amplasați aparatul cu ajutorul unei a 2-a persoane.
- ▶ Combinezle frigorifice cu un „S“ în codul modelului pot fi configurate una lângă alta ca o combinație Side-by-Side:
  - Configurați conform instrucțiunilor de instalare anexate.
  - Nu schimbați balamalele, deoarece dispunerea frigiderelor este prestabilită.
- ▶ La transportarea și montarea combinei frigorifice, purtați tot timpul mănuși de protecție.
- ▶ Schimbați balamaua ușii (dacă este necesar) conform instrucțiunilor de instalare anexate.

## Indicații de siguranță și avertizări

---

### Utilizare corectă

- ▶ Combina frigorifică este proiectată pentru o anumită clasă climatică (interval de temperatură ambientală) și nu trebuie utilizată în afara limitelor acesteia. Clasa climatică se găsește pe plăcuța cu date tehnice din interiorul aparatului. O temperatură ambientală mai joasă conduce la un timp de nefuncționare mai lung al compresorului, astfel încât combina frigorifică nu poate menține temperatura necesară.
- ▶ Spațiile de ventilare nu trebuie acoperite sau obturate. În caz contrar, circulația corespunzătoare a aerului nu mai este garantată. Consumul de energie crește, nefiind exclusă avarierea componentelor.
- ▶ În cazul în care depozitați alimente ce conțin grăsimi sau uleiuri în aparat sau pe ușa acestuia, aveți grijă ca eventualele scurgeri de grăsime sau ulei să nu intre în contact cu componentele de plastic ale aparatului. Materialul plastic poate deveni poros, astfel încât se poate sparge sau rupe.
- ▶ Pericol de incendiu și explozie. Nu depozitați în aparat materiale explozive sau orice produse care conțin materiale inflamabile (de exemplu doze de spray). Amestecurile gazoase inflamabile se pot aprinde de la componentele electrice.
- ▶ Pericol de explozie. Nu utilizați aparate electrice în interiorul combinei frigorifice (de ex. pentru prepararea înghețatei moi). Se pot forma scântei.
- ▶ Pericol de accidentare și de avariere a aparatului. Nu depozitați în congelator doze sau sticle conținând băuturi sau lichide carbogazoase care pot îngheța. Dozele sau sticlele pot plesni.
- ▶ Pericol de accidentare și de avariere a aparatului. Scoateți sticlele pe care le-ați pus în congelator pentru o răcire rapidă cel târziu după o oră. Sticlele pot plesni.
- ▶ Pericol de accidentare. Nu atingeți produsele congelate și părțile metalice cu mâinile ude. Mâinile vi se pot lipi de suprafețele acestora.

## Indicații de siguranță și avertizări

---

▶ Pericol de accidentare. Nu introduceți niciodată în gură cuburile de gheață sau înghețatele pe băț, în special cele care conțin multă apă, direct din congelator. Temperatura foarte joasă a gheții sau a înghețatei poate provoca degerături ale buzelor și limbii.

▶ Nu recongelați alimentele dezghețate. Consumați-le imediat, deoarece altfel alimentele pierd din valorile nutritive și se strică. Alimentele decongelate pot fi recongelate doar după ce au fost preparate prin fierbere sau prăjire.

▶ În cazul consumului unor alimente care au fost depozitate prea mult timp, există pericolul de intoxicație.

Durata de depozitare depinde de mai mulți factori, precum gradul de prospețime, calitatea alimentelor și temperatura de depozitare. Respectați termenul de valabilitate și indicațiile de depozitare ale producătorilor de alimente!

### **Pentru aparatele din inox:**

▶ Suprafața din inox este acoperită de un strat protector, care însă poate fi distrus de diverse materiale adezive, pierzându-și proprietățile de protecție la murdărire. Nu lipiți etichete, bandă adezivă transparentă, bandă adezivă de acoperire sau alți adezivi pe suprafața din inox.

▶ Suprafața este sensibilă la zgâriere. Chiar și magneții o pot zgâria.

## Indicații de siguranță și avertizări

---

### Accesorii și piese de schimb

- ▶ Utilizați doar accesorii originale Miele. În cazul în care se montează sau integrează alte componente, se pierde posibilitatea de a putea emite pretenții privind garanția ori răspunderea pentru produs.
- ▶ Miele vă furnizează piese de schimb funcționale pentru un minimum de 10 ani și până la 15 ani după încetarea producerii în serie a combinei dumneavoastră frigorifice.

### Curățare și întreținere

- ▶ Zgârieturile pot deteriora frontul din sticlă al aparatului. Pentru curățarea frontului din sticlă nu utilizați soluții abrazive, bureți sau perii dure și raclete metalice ascuțite.
- ▶ Nu tratați cu uleiuri sau grăsimi garnitura de etanșare a ușii. Altfel, cu timpul, garnitura de etanșare a ușii va deveni poroasă.
- ▶ Aburii de la un dispozitiv de curățare cu aburi pot pătrunde la pieșele electrice, provocând un scurtcircuit. De aceea nu folosiți niciodată un dispozitiv de curățare cu aburi pentru curățarea și decongelarea combinei frigorifice.
- ▶ Avertizare. Nu utilizați mijloace mecanice sau alte mijloace care nu sunt recomandate de producător pentru a accelera procesul de dezghețare.
- ▶ Obiectele ascuțite sau cu muchii tăioase deteriorează evaporatorul, ceea ce duce la defectarea combinei frigorifice. Nu folosiți obiecte ascuțite sau cu muchii tăioase pentru a:
  - îndepărta straturile și cristalele de gheață,
  - scoate alimentele congelate și tăvile pentru cuburi de gheață.
- ▶ Nu introduceți niciodată radiatoare electrice sau lumânări în aparat pentru a-l dezgheța. Acestea pot deteriora componentele din plastic.
- ▶ Nu folosiți spray-uri de dezghețare sau agenți de dejivrare. Acestea pot conține substanțe dăunătoare pieselor din plastic, sau care pot cauza acumularea de gaze, punând sănătatea utilizatorilor în pericol.

## Indicații de siguranță și avertizări

---

### Transport

- ▶ Transportați întotdeauna aparatul în poziție verticală și în ambalajul de transport, pentru a nu fi deteriorat.
- ▶ Pericol de accidentare și de avariere a aparatului. Transportați combina frigorifică cu ajutorul unei a 2-a persoane, deoarece combina este foarte grea.

### Aruncarea aparatului vechi

- ▶ Copiii care se joacă se pot bloca în combina frigorifică și sufoca.
  - Demontați ușa (ușile) aparatului.
  - Scoateți sertarele.
  - Așezați rafturile în combina frigorifică în așa fel încât copiii să nu se poate cățăra cu ușurință în aceasta.
  - Eventual, distrugeți încuietoarea ușii combinei frigorifice vechi. Astfel puteți evita blocarea în aparat a copiilor care s-ar putea juca în apropierea lui, prevenind un pericol fatal.
- ▶ Pericol de șoc electric!
  - Deconectați ștecărul de rețea de la cablul de alimentare.
  - Deconectați cablul de alimentare de la vechiul aparat.
- ▶ Eliminați ca deșeu totul separat de dispozitivul vechi.
- ▶ Asigurați-vă în timpul și după eliminarea ca deșeu că vechea combina frigorifică nu este așezată în apropierea benzinei sau altor gaze și lichide inflamabile.
- ▶ Pericol de incendiu prin scurgeri de ulei sau agent de refrigerare! Agentul de refrigerare conținut și uleiul sunt inflamabile. Agentul de răcire sau uleiul care se scurg se pot aprinde la o concentrație înaltă corespunzătoare și la contactul cu o sursă externă de căldură. În timpul eliminării ca deșeu, asigurați-vă că circuitul de răcire nu este deteriorat și evitați producerea unei scurgeri necontrolate de agent de refrigerare (indicații pe eticheta cu date tehnice) sau ulei.



## Indicații de siguranță și avertizări

---

► Agentul frigorific scurs poate dăuna ochilor! Nu deteriorați componentele circuitului agentului frigorific, de ex. prin:

- perforarea canalelor cu agent frigorific ale vaporizatorului,
- îndoirea conductelor de țevi,
- zgârierea învelișurilor superficiale.

### Simbol pe compresor (în funcție de model)

Această indicație este importantă doar pentru reciclare. În modul normal de funcționare nu există niciun pericol.



► Uleiul din compresor poate fi fatal dacă este înghițit sau pătrunde în căile respiratorii.

# Contribuiți la protecția mediului înconjurător

---

## Aruncarea ambalajului

Ambalajul este folosit pentru manipulare și protejează aparatul împotriva deteriorării în timpul transportului. Ambalajul de transport și protecție a fost fabricat din materiale care nu dăunează mediului înconjurător la eliminarea ca deșeu și prin urmare pot fi reciclate.

Prin readucerea ambalajului în circuitul materialelor, contribuiți la economisirea materiilor prime. Utilizați opțiuni de colectare și returnare a materialelor reciclabile specifice fiecărui material. Distribuitorul Miele va prelua înapoi ambalajul de transport.

## Aruncarea aparatului vechi

Echipamentele electrice și electronice vechi conțin adesea materiale valoroase. Acestea conțin însă și substanțe, amestecuri și componente necesare pentru funcționarea și siguranța aparatelor. Aceste substanțe, prin manevrare sau aruncare incorectă, pot reprezenta un risc pentru sănătatea oamenilor și mediul înconjurător. De aceea, nu aruncați niciodată vechiul aparat împreună cu gunoiul menajer.



Asigurați-vă că frigiderul nu este deteriorat până când nu este eliminat într-un mod ecologic.

În acest fel, agentul frigorific și uleiul din circuitul de răcire nu se vor scurge în mediul înconjurător.

Pentru predarea și valorificarea aparatelor electrice și electronice apălați la unitățile oficiale de colectare și livrare gratuită ale autorităților locale, reprezentanței sau companiei Miele. Aveți responsabilitatea legală de a șterge datele personale de pe aparatul pe care îl duceți la casat. Aveți responsabilitatea legală să eliminați în mod nedistructiv bateriile și acumulatorii vechi care nu sunt încăstrate în dispozitiv, precum și lămpile care pot fi îndepărtate nedistructiv. Duceți-le la un punct de colectare adecvat unde pot fi predate gratuit. Asigurați-vă că aparatul vechi nu prezintă niciun pericol pentru copii în decursul perioadei de depozitare în vederea eliminării.

## Instalarea aparatului

 Pericol de rănire și deteriorare în caz de răsturnare a aparatului.

Dacă montarea combinii frigorifice este efectuată de către o singură persoană, riscul de rănire și deteriorare crește.

Amplasați aparatul doar cu ajutorul unei a 2-a persoane.

 Pericol de deteriorare a ușii aparatului în urma izbirii.

Ușile aparatului se pot izbi de peretele încăperii și astfel se pot deteriora. Instalați limitatoarele de deschidere a ușii incluse înainte de a instala combina frigorifică.

Protejați ușile aparatului de riscul de izbire, de ex. prin opritoare din pâslă aplicate pe peretele încăperii.

 Pericol de deteriorare a podelei.

Deplasarea combinii frigorifice poate cauza deteriorarea pardoselii.

Deplasați cu atenție aparatul pe pardoselile sensibile.

Pentru instalarea mai ușoară, pe partea din spate a aparatului se află mâner pentru transport, iar în partea de jos se află role pentru transport.

**Sfat:** Instalați aparatul numai după ce l-ați golit.

- Aduceți aparatul cât mai aproape de locul prevăzut pentru instalare.
- Conectați aparatul la rețeaua electrică așa cum este descris în capitolul „Conectare la rețeaua electrică“.

- Împingeți cu grijă aparatul în locul de instalare prevăzut.
- Așezați aparatul cu distanțierele de perete (dacă sunt montate) sau cu spatele direct la perete.

# Instalare

## Alinierea combinei frigorifice

**⚠** Pericol de deteriorare și vătămare la căderea ușii aparatului sau răsturnarea aparatului.

Dacă piciorul suplimentar reglabil de pe blocul de rulmenți inferior nu se sprijină corespunzător pe pardoseală, ușa aparatului poate cădea sau combina frigorifică se poate răsturna. Folosiți cheia mecanică fixă furnizată, pentru a deșuruba piciorul reglabil până când acesta are contact cu pardoseala.

Apoi mai deșurubați piciorul cu încă un sfert de tură.

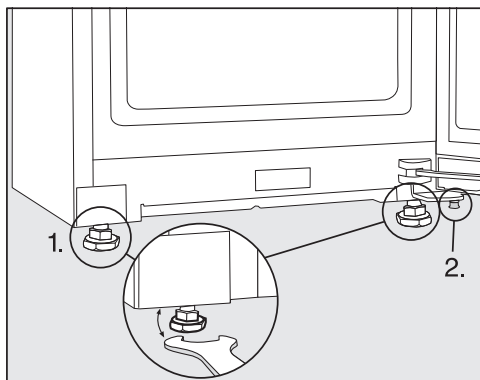

■ Echilibrați combina frigorifică cu ajutorul unei nivele cu bulă de aer și cheia mecanică fixă și sprijiniți ușa aparatului.

1. Reglați picioarele reglabile din față.
2. Deșurubați piciorul reglabil suplimentar suficient de mult încât piciorul reglabil să se sprijine pe pardoseală. Apoi mai deșurubați piciorul cu încă un sfert de tură.

## Locul instalării

**⚠** Pericol de deteriorare ca urmare a umidității ridicate a aerului.

Dacă umiditatea aerului este ridicată, se poate forma condens pe suprafețele exterioare ale aparatului.

Acest condens poate cauza coroziunea pereților exteriori ai aparatului.

Poziționați combina frigorifică într-un spațiu uscat și/sau care dispune de aer condiționat și care este aerisit suficient.

După instalare, asigurați-vă că ușa/ușile aparatului se închide/se închid corect, că spațiile de ventilare indicate sunt respectate.

**⚠** Pericol de incendiu și deteriorări din cauza aparatelor care eliberează căldură.

Aparatele care emit căldură se pot aprinde și frigiderul poate lua foc.

Nu așezați pe frigider aparate care emit căldură, precum mini-cuptoare, arzătoare duble sau prăjitore de pâine.

**⚠** Pericol de incendiu și de deteriorare din cauza flăcărilor deschise.

Flăcările deschise pot aprinde frigiderul.

Țineți flăcările deschise, de ex. lumânările, la distanță de frigider.

Amplasarea cea mai adecvată este într-o încăpere uscată, bine ventilată.

Când alegeți locul instalării, țineți cont de faptul că consumul de energie al combinei frigorifice crește dacă este instalată în apropierea unui calorifer, unui aragaz sau unei alte surse de căldură.

Evitați expunerea directă la razele soarelui.

Cu cât este mai ridicată temperatura ambientală, cu atât compresorul rămâne cuplat mai mult timp și folosește mai multă energie.

Când instalați combina frigorifică, rețineți și următoarele:

- Priza trebuie să fie situată în afara spatelui dispozitivului și ușor accesibilă în situații de urgență.
- Ștecărul și cablul de alimentare nu trebuie să atingă partea posterioară a aparatului, deoarece se pot deteriora ca urmare a vibrațiilor combinei frigorifice.
- De asemenea, nu conectați alte aparate la prizele din spatele dispozitivului.
- Când instalați combina frigorifică, asigurați-vă că cablul de conectare la rețea nu este prins sau deteriorat.
- Prelungitoarele sau benzile de distribuție, precum și alte dispozitive electronice (de ex. transformatoare cu halogen) nu trebuie amplasate și operate în zona din partea posterioară a aparatului.

- Pardoseala de la locul instalării trebuie să fie orizontală și echilibrată și trebuie să aibă aceeași înălțime ca pardoseala din proximitate.

# Instalare

## Clasa climatică

Aparatul este proiectat pentru o anumită clasă climatică (interval de temperatură ambientală) și nu trebuie utilizat în afara limitelor acesteia.

O temperatură mai scăzută a camerei conduce la un timp de nefuncționare mai lung al compresorului. Acest lucru poate conduce la temperaturi mai crescute în combina frigorifică și daune consecutive.

Clasa climatică se găsește pe plăcuța cu date tehnice din interiorul aparatului.

Clasa climatică	Temperatură ambientală
SN	10 până la 32 °C
N	16 până la 32 °C
ST	16 până la 38 °C
T	16 până la 43 °C
SN-ST	10 până la 38 °C
SN-T	10 până la 43 °C

Funcționarea corespunzătoare este garantată dacă o combină frigorifică din clasa climatică SN este operată la temperaturi mai scăzute ale camerei (până la -15 °C).

## Cerințe de ventilație și de aerisire

 Pericol de incendiu și deteriorări din cauza ventilației insuficiente.

În cazul în care aparatul nu este ventilat corespunzător, compresorul se cuplează mai frecvent și funcționează pentru o perioadă mai lungă.

Acest lucru duce la un consum energetic sporit și la o temperatură de funcționare mai ridicată a compresorului, ceea ce poate duce la avarierea compresorului.

Verificați ca aparatul să se ventileze satisfăcător în timpul funcționării, astfel încât admisia și evacuarea de aer să se realizeze eficient.

Respectați neapărat spațiile de ventilație indicate.

Spațiile de ventilație nu trebuie acoperite sau blocate.

De asemenea, acestea trebuie șterse de praf în mod regulat.

Aerul din zona peretelui din spate al combinei frigorifice se încălzește. Din acest motiv, trebuie garantat un flux adecvat de aer (vezi secțiunea „Dimensiuni aparat“).

## Instalarea mai multor combine frigorifice

 Pericol de deteriorare ca urmare a condensului de pe pereții exteriori ai aparatelor.

Când umiditatea aerului este mare, se poate forma condens între pereții exteriori ai combinei frigorifice și aceasta poate duce la coroziune.

În general **nu** montați mai multe modele de combine frigorifice lipite **direct** una lângă alta.

Trebuie menținută o distanță de cel puțin 70 mm între combinele frigorifice.

## Alăturarea cu alte aparate (montarea side-by-side)

Congelatorul dvs. poate fi amplasat în stânga altui frigider, deoarece este echipat cu un încălzitor integrat în panoul lateral din dreapta (consultați secțiunea „Dimensiuni aparat“).

Și frigiderul trebuie să fie echipat cu un încălzitor integrat în peretele lateral stâng.

În funcție de model, congelatorul este prevăzut cu kitul de montare side-by-side. Instrucțiunile de asamblare anexate descriu modul în care combinele frigorifice sunt montate una lângă alta.

**Sfat:** Vă rugăm să vă interesați la reprezentanța dumneavoastră cu ce aparate poate fi combinată combina frigorifică.

## Schimbarea balamalelor ușii

 Pericol de accidentare și de avariere a aparatului datorită greutății mari a ușii.

Dacă schimbarea balamalei este efectuată de către o singură persoană, riscul de rănire și deteriorare crește.

Solicitați ajutorul unei a 2-a persoane pentru a schimba balamaua.

Aparatul este livrat cu balamalele pe partea stângă. Dacă este necesară o balama dreaptă, balamaua ușii trebuie schimbată (vezi instrucțiunile de asamblare anexate).

Țineți cont de faptul că direcția de închidere a ușii nu poate fi modificată (balamaua nu poate fi mutată) în cazul în care combina frigorifică este montată side-by-side cu o altă combină frigorifică.

## Instalare

### Montarea distanțierelor de perete furnizate împreună cu aparatul

Utilizați distanțiere de perete, pentru a se atinge consumul energetic declarat și pentru a se evita formarea condensului atunci când temperatura ambientală este ridicată. Cu distanțierele montate, adâncimea frigiderului crește cu cca. 15 mm.

Dacă nu se folosesc distanțierele de perete, absența acestora nu afectează funcționalitatea combinei frigorifice. Totuși, consumul energetic crește ușor în cazul unei distanțe mici față de perete.

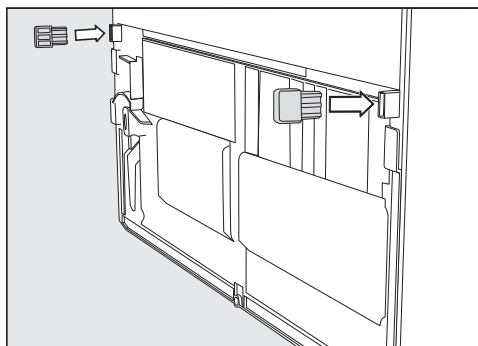

- Montați distanțierele de perete pe partea posterioară a aparatului, în stânga jos și în dreapta jos.

### Integrarea aparatului într-o bucatărie modulară

Combina frigorifică poate fi transformată cu dulapuri de bucatărie.

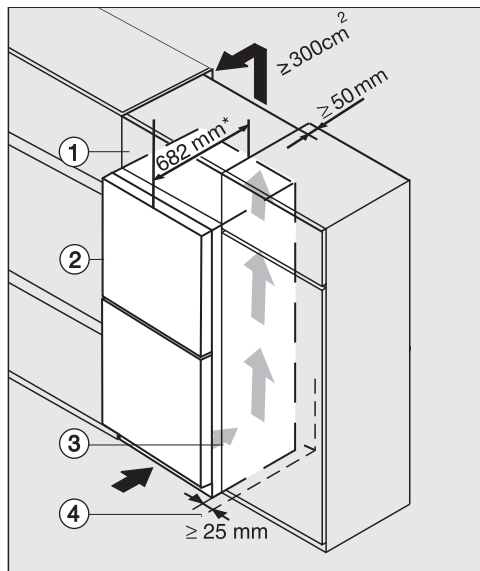

Frigider cu front de sticlă  
K(S)/FN(S)/KFN 4xxx X **negru obsidian/  
mat, bb, brws, bs, grgr**

- ① Corp de mobilier superior
- ② Frigider, adâncimea ușii = 82 mm
- ③ Dulap de bucatărie
- ④ Perete

\* La aparatele cu distanțierele de perete montate, adâncimea aparatului crește cu cca. 15 mm.



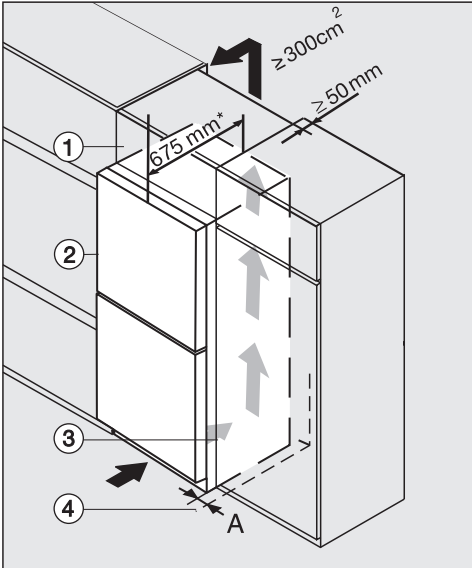

K(S)/FN(S)/KFN 4xxx X **edst/cs, ws, bst, el**

- ① Corp de mobilier superior
- ② Frigider, adâncimea ușii = 75 mm
- ③ Dulap de bucătărie
- ④ Perete

**A** = 25 mm (cu mâner adâncit)/60 mm (cu mâner)

\* La aparatele cu distanțierile de pereți montate, adâncimea aparatului crește cu cca. 15 mm.

**⚠** Pericol de incendiu și deteriorări din cauza ventilației insuficiente. În cazul în care aparatul nu este ventilat corespunzător, compresorul se cuplează mai frecvent și funcționează pentru o perioadă mai lungă. Acest lucru duce la un consum energetic sporit și la o temperatură de funcționare mai ridicată a compresorului, ceea ce poate duce la avarierea compresorului.

Verificați ca aparatul să se ventileze satisfăcător în timpul funcționării, astfel încât admisia și evacuarea de aer să se realizeze eficient.

Respectați neapărat spațiile de ventilație indicate.

Spațiile de ventilație nu trebuie acoperite sau blocate.

De asemenea, acestea trebuie șterse de praf în mod regulat.

Cu cât este mai mare spațiul de ventilație, cu atât mai puțină energie consumă compresorul.

# Instalare

---

- Așezați combina frigorifică lângă dulapul de bucătărie.
- Partea frontală a aparatului trebuie să iasă din partea din față a dulapului de bucătărie cu o distanță minimă similară cu adâncimea ușii. Astfel, ușa se va putea deschide și închide liber.
- Când instalați combina frigorifică lângă un perete ④ pe partea balamalei între perete ④ și combina frigorifică ② este necesară o distanță (A).
- Pentru a se potrivi înălțimii celorlalte corpuri de mobilier din bucătărie, deasupra aparatului se poate monta un corp de mobilier superior ① adecvat.

Trebuie să existe un canal de evacuare a aerului cu o adâncime de 50 mm pe toată lățimea corpului de mobilier.

Spațiul de ventilare de sub tavanul încăperii trebuie să fie de cel puțin 300 cm<sup>2</sup> pentru a asigura libera circulație a aerului încălzit.

## Dimensiuni aparat

### Dimensiuni de instalare/Vedere de sus

FNS 4782 ... obsw/matt

Toate dimensiunile sunt în mm.

Funcționarea corectă a combinei frigorifice este garantată dacă secțiunile transversale de ventilație specificate sunt menținute libere.

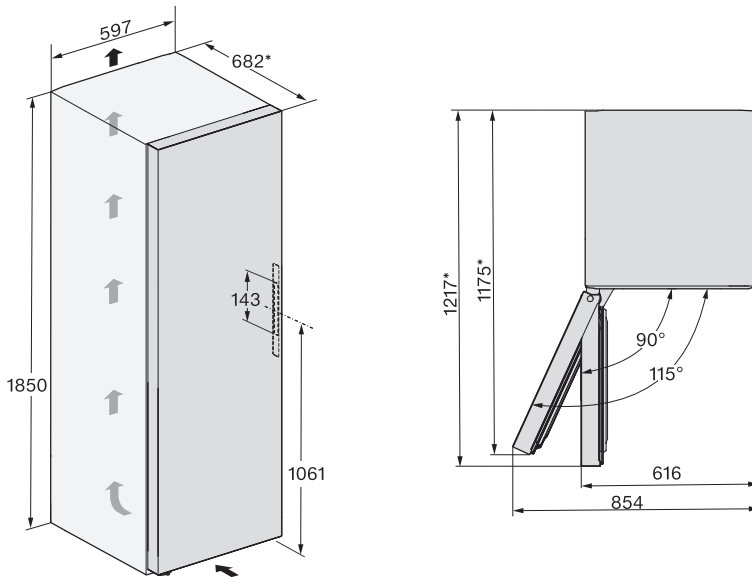

\* Dimensiune fără distanțierele de perete montate. Dacă se folosesc distanțierele din dotare, adâncimea aparatului crește cu 15 mm.

# Instalare

---

## Racorduri

FNS 4782 ... obsw/matt

Toate dimensiunile sunt în mm.

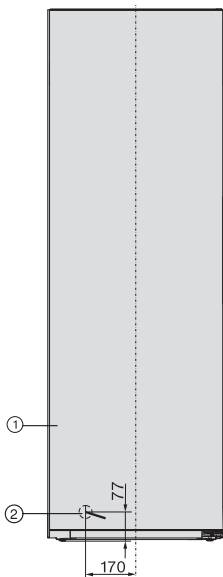

① Vedere din față

② Cablu de conectare, lungime = 2.100 mm

Un cablu de conectare mai lung este disponibil la Serviciul Clienți Miele.

## Dimensiuni de instalare/Vedere de sus

FNS 4782 ... obsw/matt + KS 4783 ... obsw/matt

Pentru mai multe informații, consultați secțiunea „Instalarea mai multor combine frigorifice – Montarea side-by-side“ din acest capitol și instrucțiunile de instalare care sunt incluse cu kitul de montare side-by-side.

Toate dimensiunile sunt în mm.

Funcționarea corectă a combinelor frigorifice este garantată dacă secțiunile transversale de ventilație specificate sunt menținute libere.

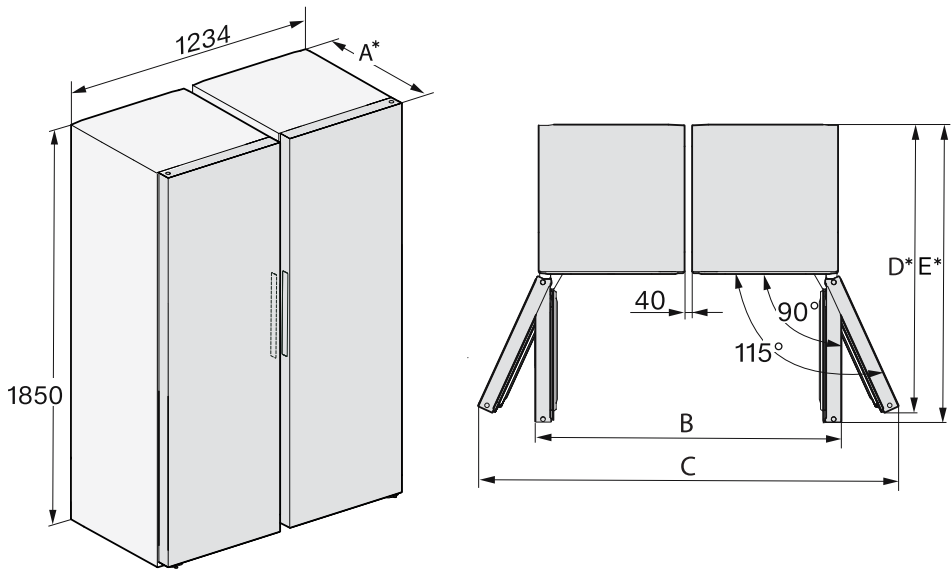

\* Dimensiune fără distanțierele de perete montate. Dacă se utilizează distanțierele din dotare, adâncimea aparatului crește cu 15 mm.

	<b>A</b>	<b>B</b>	<b>C</b>	<b>D</b>	<b>E</b>
FNS 4782 ... negru obsidian/mat + KS 4783 ... negru obsidian/mat	682	1272	1748	1175	1217

# Instalare

## Dimensiuni de instalare/Vedere de sus

FNS 4782 ... ws, FNS 4782 ... edt/cs, FNS 4782 ... bst

Toate dimensiunile sunt în mm.

Funcționarea corectă a combinei frigorifice este garantată dacă secțiunile transversale de ventilație specificate sunt menținute libere.

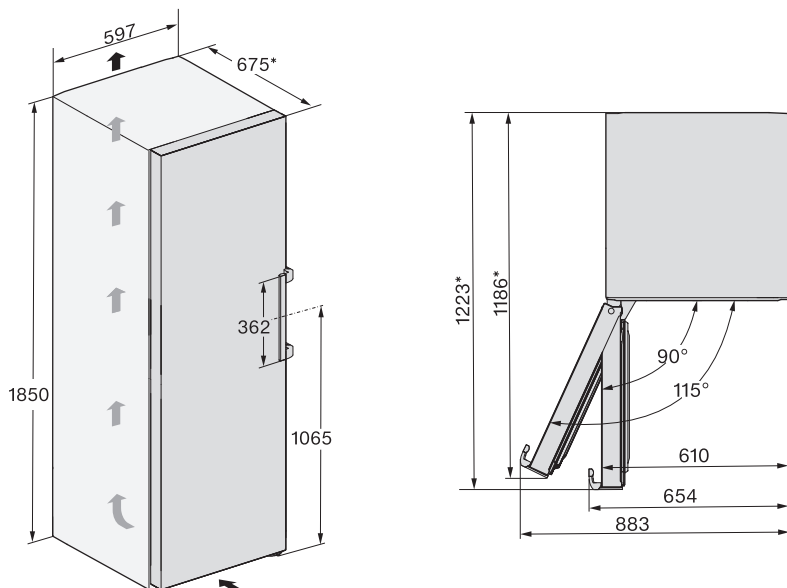

\* Dimensiune fără distanțierele de perete montate. Dacă se folosesc distanțierele din dotare, adâncimea aparatului crește cu 15 mm.

## Racorduri

FNS 4782 ... ws, FNS 4782 ... edt/cs, FNS 4782 ... bst

Toate dimensiunile sunt în mm.

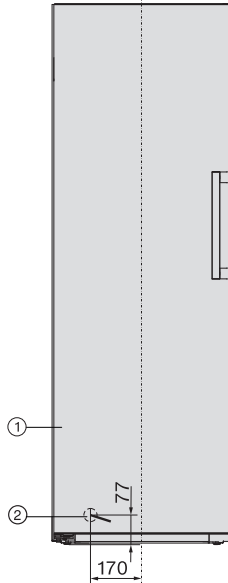

- ① Vedere din față
- ② Cablu de conectare, lungime = 2.100 mm  
Un cablu de conectare mai lung este disponibil la Serviciul Clienți Miele.

# Instalare

## Dimensiuni de instalare/Vedere de sus

FNS 4782 ... ws + KS 4783 ... ws, FNS 4782 ... edt/cs + KS 4783 ... edt/cs, FNS 4782 ... bst + KS 4783 ... bst

Pentru mai multe informații, consultați secțiunea „Instalarea mai multor combine frigorifice – Montarea side-by-side“ din acest capitol și instrucțiunile de instalare care sunt incluse cu kitul de montare side-by-side.

Toate dimensiunile sunt în mm.

Funcționarea corectă a combinelor frigorifice este garantată dacă secțiunile transversale de ventilație specificate sunt menținute libere.

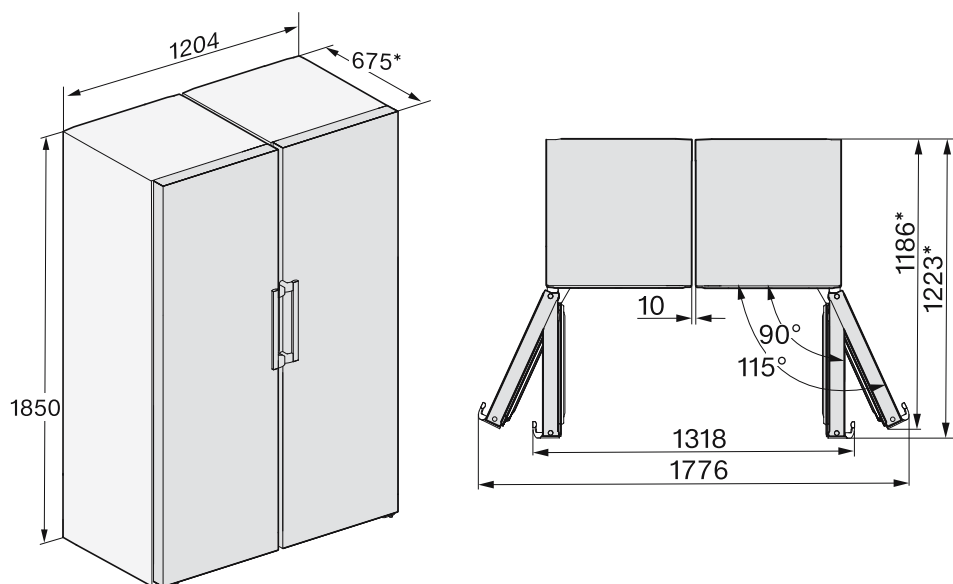

\* Dimensiune fără distanțierile de perete montate. Dacă se folosesc distanțierile din dotare, adâncimea aparatului crește cu 15 mm.



## Dimensiuni de instalare/Vedere de sus

FNS 4782 ... ws N, FNS 4782 ... edt/cs N, FNS 4782 ... bst N

Toate dimensiunile sunt în mm.

Funcționarea corectă a combinei frigorifice este garantată dacă secțiunile transversale de ventilație specificate sunt menținute libere.

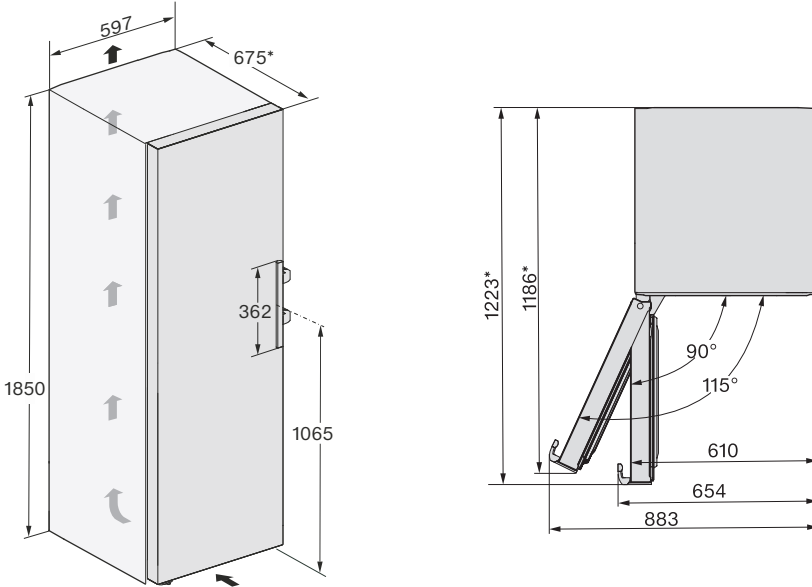

\* Dimensiune fără distanțierele de perete montate. Dacă se utilizează distanțierele din dotare, adâncimea aparatului crește cu 15 mm.

# Instalare

---

## Racorduri

FNS 4782 ... ws N, FNS 4782 ... edt/cs N, FNS 4782 ... bst N

Toate dimensiunile sunt în mm.

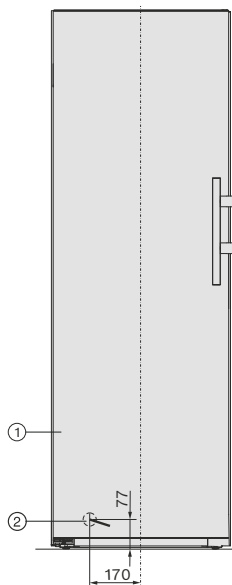

① Vedere din față

② Cablu de conectare, lungime = 2.100 mm

Un cablu de conectare mai lung este disponibil la Serviciul Clienți Miele.

## Dimensiuni de instalare/Vedere de sus

FNS 4782 ... edt/cs N + KS 4783 ... edt/cs N, FNS 4782 ... ws N + KS 4783 ... ws N, FNS 4782 ... bst N + KS 4783 ... bst (N), FNS 4782 ... edt/cs N + KS 4784 ... edt/cs N, FNS 4782 ... ws N + KS 4784 ... ws N

Pentru mai multe informații, consultați secțiunea „Instalarea mai multor combine frigorifice – Montarea side-by-side“.

Toate dimensiunile sunt în mm.

Funcționarea corectă a combinelor frigorifice este garantată dacă secțiunile transversale de ventilație specificate sunt menținute libere.

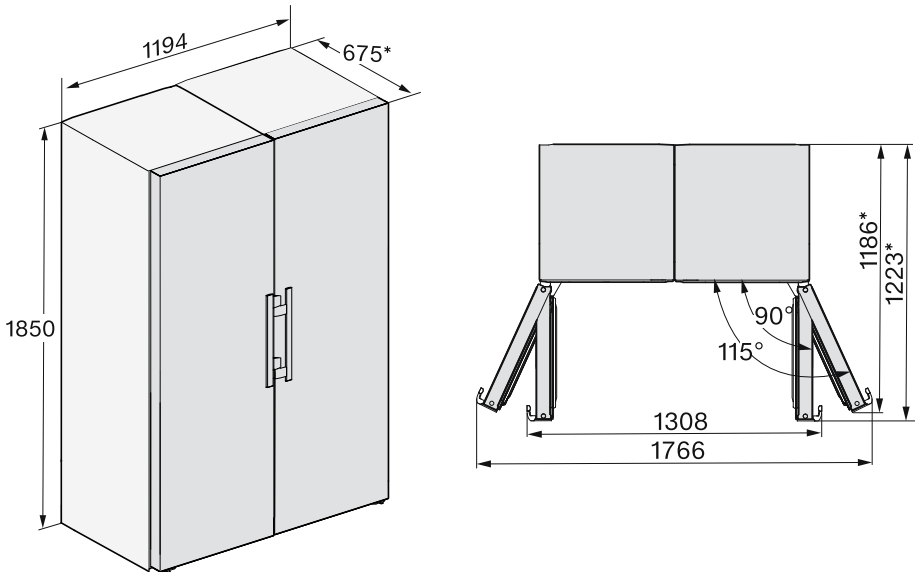

\* Dimensiune fără distanțierele de perete montate. Dacă se utilizează distanțierele din dotare, adâncimea aparatului crește cu 15 mm.

# Instalare

## Conectare la rețeaua electrică

Aparatul poate fi conectat la rețea doar cu cablul de alimentare livrat la o priză cu contact de protecție.

Amplasați combina frigorifică în așa fel încât priza să fie accesibilă. Dacă priza nu este accesibilă, trebuie montat un dispozitiv suplimentar de decuplare pentru toți polii.

 Pericol de incendiu ca urmare a supraîncălzirii.

Funcționarea combinei frigorifice conectată la prize multiple și prelungitoare poate duce la o suprasolicitare a cablurilor.

Din motive de siguranță, nu folosiți prize multiple și prelungitoare.

Este permisă racordarea numai la o instalație electrică realizată conform normei VDE 0100.

Din motive de siguranță, vă recomandăm utilizarea unui întrerupător de curent rezidual (RCD) de tipul  în instalația electrică a locuinței dumneavoastră pentru a realiza conexiunea electrică a combinei frigorifice.

Un cablu de alimentare deteriorat poate fi înlocuit doar cu un cablu special, de același tip (disponibil la Serviciul Clienți Miele). Din motive de siguranță, înlocuirea cablului se va face doar de către un specialist calificat sau de către Serviciul Clienți Miele.

Consumul nominal și amperajul corespunzător sunt indicate în instrucțiunile de utilizare sau pe eticheta cu date tehnice a respectivului aparat. Comparați aceste indicații cu datele conexiunii

electrice de la fața locului. În cazul în care aveți nelămuriri, întrebați un electrician.

Este posibilă funcționarea temporară sau permanentă pe un sistem de alimentare cu energie autosuficient sau nesincron de rețea (cum ar fi rețele insulare, sisteme de rezervă). Condiția prealabilă pentru funcționare este ca sistemul de alimentare cu energie să respecte cerințele EN 50160 sau unul comparabil.

Măsurile de protecție prevăzute în instalația casei și în acest produs Miele trebuie asigurate, de asemenea, în ceea ce privește funcția și modul de funcționare a acestora în operare autonomă sau în funcționare nesincronă a rețelei sau trebuie înlocuite cu măsuri echivalente în instalare. Așa cum este descris, de exemplu, în publicația curentă a VDE-AR-E 2510-2.

## Conectați combina frigorifică

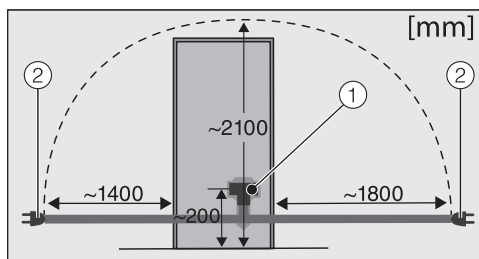

Spatele combinei frigorifice

- ① mufă de alimentare
- ② ștecăr

■ Conectați mufa de alimentare.

Aveți grijă ca aceasta să fie introdusă corect în locul prevăzut.

■ Introduceți ștecărul combinei frigorifice în priză.

Astfel, aparatul este conectat la rețeaua electrică.

# Economisirea energiei

---

## Astfel economisiți energie:

- Locul instalării** La temperaturi crescute ale mediului ambiant, combina frigorifică trebuie să se răcească mai des și astfel consumă mai multă energie. De aceea:
- Poziționați combina frigorifică într-o încăpere bine ventilată.
  - Nu poziționați combina frigorifică lângă o sursă de căldură (radiator, aragaz).
  - Protejați combina frigorifică de acțiunea directă a razelor soarelui.
  - Asigurați o temperatură ambientală ideală de 20 °C.
  - Mențineți spațiile de aerisire și ventilație deschise și ștergeți în mod regulat praful din acestea.
- Setarea temperaturii** Cu cât este mai joasă temperatura setată, cu atât mai mare va fi consumul energetic. Sunt recomandate următoarele setări:
- Zona Congelator -18 °C.
- Mod de utilizare** Consumul de energie crește datorită căldurii și a obstrucționării circulației aerului. De aceea:
- Deschideți întotdeauna ușa (ușile) aparatului pentru cât mai puțin timp posibil. O bună sortare a alimentelor ajută la orientare.
  - Închideți complet ușa (ușile) după deschidere.
  - Lăsați mâncarea și băuturile calde să se răcească înainte de a le introduce în combina frigorifică.
  - Depozitați alimentele bine ambalate sau bine acoperite.
  - Nu supraîncărcați compartimentele, pentru a permite aerului să circule.
  - Păstrați aranjarea rafturilor și grilajelor la fel ca la livrare.
  - Când introduceți alimentele, asigurați-vă că nu sunt acoperite fantele ventilatorului.

- Utilizați distanțierile. Distanțierile de pe spatele combinei dumneavoastră frigorifice asigură atingerea consumului de energie declarat.

# Descrierea aparatului

---

## Prezentarea generală a aparatului

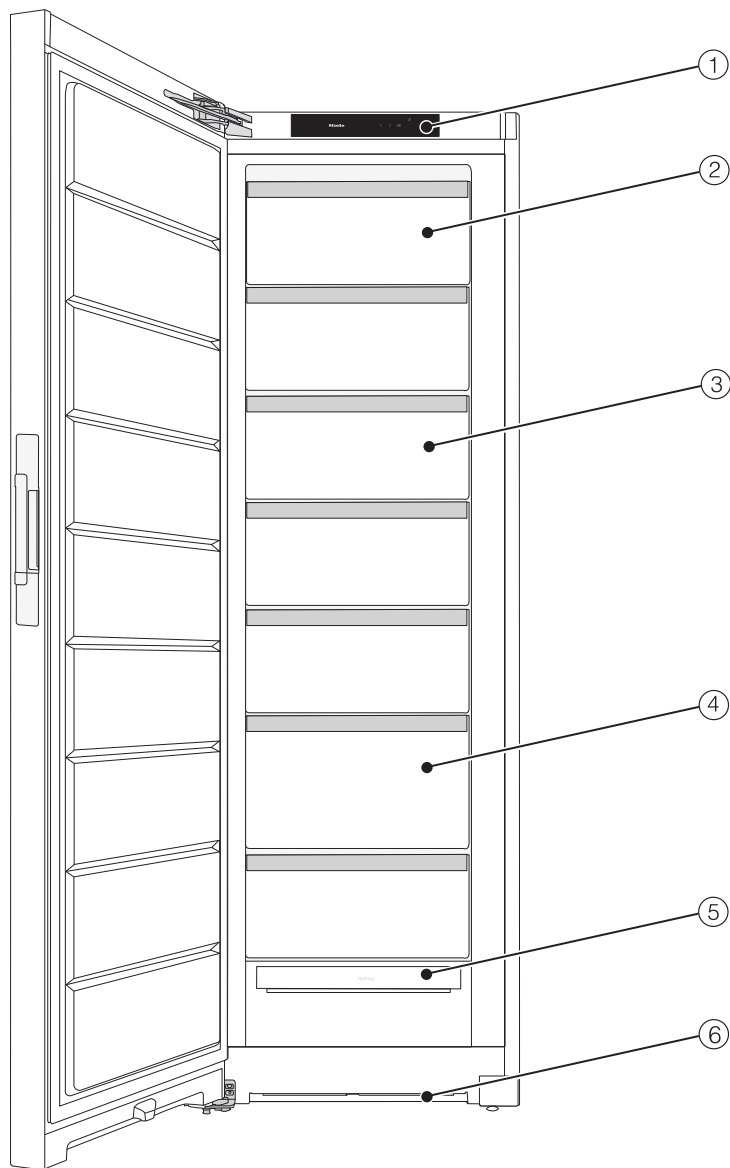

Această imagine ilustrează un model de aparat.



- ① Afișaj
- ② Sertar al congelatorului rabatabil
- ③ Sertare congelator
- ④ Sertarul congelatorului XXLBox
- ⑤ Modul NoFrost
- ⑥ Secțiune de aerisire

# Descrierea aparatului



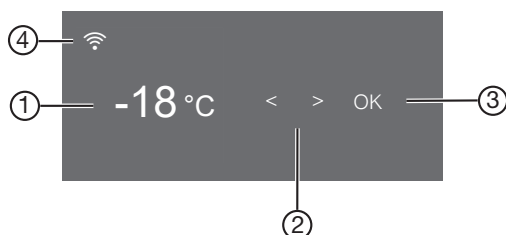



## Panou de comandă cu afișaj Start











- ① Afișajul temperaturii din zona congelator
- ② Butoane cu senzori pentru selectarea unei setări
- ③ Butonul cu senzor *OK* pentru a confirma o selecție și a intra în modul setări ⚙️
- ④ Afișaj de stare a conexiunii Miele@home (vizibil doar dacă funcția Miele@home a fost configurată)

### Modul Setări ⚙️

În modul Setări puteți alege următoarele funcții, iar setările lor pot fi, parțial, modificate:

Simbol	Funcție	Setare din fabrică
	Activare sau dezactivare funcție Mod-Party (consultați capitolul „Selectarea altor setări“)	Oprit
	Activați sau dezactivați funcția de blocare (consultați capitolul „Efectuarea altor setări“)	 (Oprit)
	Oprirea aparatului	—
	Activare sau dezactivare funcție Mod-Sabat (consultați capitolul „Selectarea altor setări“)	Oprit
	Accesare informații despre funcția Mod-Sabat (consultați capitolul „Selectarea altor setări“)	—

## Descrierea aparatului

	Modificarea timpului până când alarma ușii pornește (consultați capitolul „Selectarea altor setări“)	1:00
	Prima configurare a funcției Miele@home, activarea și dezactivarea WLAN sau resetarea configurării rețelei (consultați capitolul „Selectarea altor setări“)	APP
	Activarea sau dezactivarea tonului / butoanelor	Pornit
	Schimbarea volumului tonurilor de avertizare și de semnalizare sau oprirea completă a tonurilor de avertizare și de semnalizare (vezi capitolul „Selectarea altor setări“)	Pornit /Nivel 5
	Modificarea luminozității afișajului (consultați capitolul „Selectarea altor setări“)	Nivel 4
	Modificarea temperaturii (°Celsius sau °Fahrenheit)	°C
	Dezactivarea funcției Regim demonstrativ (vizibilă doar dacă este activată) (consultați capitolul „Selectarea altor setări“)	Oprit
	Revenire la setările implicite din fabricație (consultați capitolul „Selectarea altor setări“)	—
	Solicitați informații despre combina dumneavoastră frigorifică (denumirea modelului și a numărului de fabricație) (consultați capitolul „Efectuarea mai multor setări“)	—

# Descrierea aparatului

---

## Selectarea funcției dorite în modul **Setări**

■ Apăsați scurt butonul cu senzor *OK* de la nivelul panoului de comandă.

Pe afișaj apare .

■ Derulați cu ajutorul butonului cu senzor < sau > pe simbolul .

■ Apăsați scurt *OK*.

■ Selectați cu ajutorul butonului cu senzor < sau > funcția dorită.

■ Pentru selectarea funcției dorite apăsați scurt *OK*.

În cazul funcției **activate** apare un punct în colțul superior al afișajului .

■ Pentru a deselecta o funcție selectată, apăsați scurt *OK*.

În cazul funcției **dezactivate** se aprinde punctul din colțul superior al afișajului.

## Părăsirea Modulului **Setări**

■ Derulați cu ajutorul butonului cu senzor < sau > pe simbolul .

■ Apăsați scurt *OK*.

■ Derulați cu ajutorul butonului cu senzor < sau > pe simbolul  și apăsați scurt *OK*.

### ■ În mod alternativ:

Așteptați după ultima apăsare de buton cca. 15 secunde.

În această situație, modul **Setări** se închide în mod automat.

## Organizarea spațiului interior

### Înclinați sertarul superior

Sertarul poate fi înclinat. Acest lucru facilitează îndepărtarea alimentelor congelate.

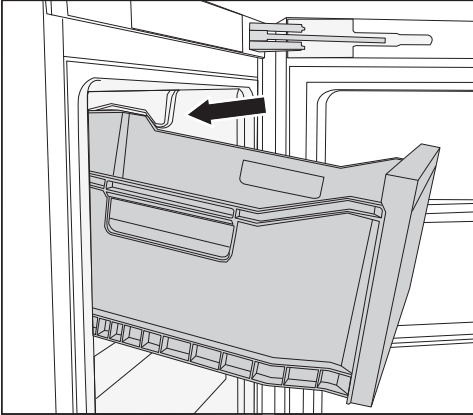

#### ■ Trageți sertarul.

Sertarul este asigurat prin opritoare de extragere și nu poate cădea.

### Sertar congelator XXL Box

Sertarul congelator foarte înalt oferă mai mult volum și spațiu pentru depozitarea alimentelor congelate voluminoase și înalte.

## Accesorii incluse

### Tavă pentru cuburi de gheață

### Limitator de deschidere a ușii



Balamalele ușii sunt reglate din fabricație astfel încât ușa să poată fi deschisă până la 115°. Dacă, de ex., la deschidere, ușa se lovește de un perete, unghiul de deschidere a ușii poate fi limitat la aprox. 90°.

Configurați conform instrucțiunilor de montaj anexate.

### Kit de montare alăturată

în funcție de model

Pentru o montare „side-by-side“ a două combine frigorifice una lângă alta.

# Descrierea aparatului

---

## Accesorii opționale

În funcție de modelul de combină frigorifică, sortimentul Miele include accesorii utile, precum și detergenți și agenți de îngrijire.

Puteți comanda accesoriile opționale din magazinul online Miele. Puteți obține aceste produse și de la Serviciul Clienți Miele (consultați finalul acestui manual) sau de la reprezentanța Miele.

### Set MicroCloth

Setul MicroCloth se compune dintr-o lavetă universală, una pentru pahare și una pentru lustruire.

Lavetele sunt foarte rezistente la rupere și durabile. Datorită microfibrelor delicate, lavetele asigură o putere de curățare ridicată.

### MicroCloth HyClean

MicroCloth HyClean este o pânză multifuncțională antibacteriană deosebit de rezistentă la deteriorare. Aceasta poate fi folosită uscată sau umedă, cu sau fără detergent.

### Lavetă universală din microfibre

Laveta din microfibre ajută la înlăturarea urmelor lăsate de degete și a murdăriei superficiale de pe fronturile din inox, panourile aparatelor, ferestre, mobilă, geamuri auto etc.

# Pornirea și oprirea combinei frigorifice

## Înainte de prima utilizare

- Înlăturați toate ambalajele și foliile de protecție.
- Curățați interiorul aparatului și accesoriile sale (consultați capitolul „Curățare și întreținere“).

## Conectați combina frigorifică



- Conectați aparatul la rețeaua electrică așa cum este descris în capitolul „Conectare la rețeaua electrică“.

Pe afișaj apare inițial Miele, apoi .

## Pornirea aparatului

- Deschideți ușa aparatului.
- Apăsați scurt butonul cu senzor OK de la nivelul panoului de comandă.

Combina frigorifică începe să răcească.

De îndată ce este atinsă temperatura setată, simbolul   se stinge, afișajul de temperatură a congelatorului se aprinde constant și sunetul de avertizare se va opri.

- Dacă alarma sonoră vă deranjează, apăsați scurt pe OK.

Alarma sonoră se va opri.

Combina frigorifică atinge treptat temperaturile presetate.

Introduceți alimente în congelator abia după ce temperatura din congelator este suficient de scăzută (min. -18 °C).

# Pornirea și oprirea combinei frigorifice

## Oprirea aparatului

- Apăsați scurt butonul cu senzor *OK* de la nivelul panoului de comandă.

Pe afișaj apare .

- Apăsați scurt *OK*.
- Derulați cu ajutorul butonului cu senzor < sau pe simbolul .
- Apăsați scurt *OK*.

Pe afișaj apare .

Răcirea este oprită.

Vă rugăm să rețineți: combina frigorifică nu este deconectată de la rețeaua electrică atunci când este oprită.

## În cazul unei absențe îndelungate, aveți în vedere

Dacă în timpul unei absențe îndelungate aparatul este oprit, dar nu este golit și curățat, iar ușile sunt lăsate închise, există riscul acumulării de mușgai și mirosuri neplăcute în interiorul aparatului.

Curățați obligatoriu combina frigorifică.

Dacă aparatul urmează să nu fie folosit o perioadă mai lungă de timp, țineți cont de următoarele:

- Opriti combina frigorifică.
- Scoateți ștecărul din priză sau decuplați siguranța instalației electrice din locuință.
- Pentru a asigura ventilarea corespunzătoare a combinei frigorifice și pentru a evita formarea mirosurilor neplăcute, curățați combina și lăsați-o deschisă.



Setarea corectă a temperaturii este foarte importantă pentru prezervarea alimentelor. Reducerea temperaturii determină reducerea ratei de înmulțire a microorganismelor. Alimentele nu se alterează atât de repede.

Pentru a congela alimente proaspete este necesară o temperatură de **-18 °C**. Perioada de valabilitate a alimentelor poate fi prelungită și se menține calitatea optimă.

De îndată ce temperatura se ridică la peste -10 °C, microorganismele redevin active în alimente, astfel că alimentele nu mai pot fi păstrate mult timp. Din acest motiv, alimentele parțial sau complet decongelate nu trebuie recongelate decât după ce au fost prelucrate (fierte sau prăjite). Temperaturile ridicate din timpul procesului de gătit distrug marea majoritate a microorganismelor.

Temperatura din aparat va crește:

- Cu cât se deschide mai des ușa și cu cât este ținută deschisă mai mult timp.
- Cu cât sunt depozitate mai multe alimente.
- Cu cât sunt mai calde alimentele introduse în aparat.
- Cu atât este mai ridicată temperatura ambientală din aparat. Combina frigorifică este proiectată pentru o anumită clasă climatică (interval de temperatură ambientală) și nu trebuie utilizată în afara limitelor acesteia.

## Afișaj temperatură

În modul de funcționare normal, pe afișaj apare **cea mai înaltă temperatură a zonei de congelare**, care momentan predomină în frigider.

În funcție de temperatura ambientală și de setare, poate dura câteva ore până când temperatura dorită este atinsă și afișată permanent.

## Setarea temperaturii

- Apăsăți scurt butonul cu senzor **OK** de la nivelul panoului de comandă.

Pe afișaj apare .

- Apăsăți scurt **OK**.
- Modificați temperatura cu ajutorul butoanelor cu senzori **<** și **>**.
- Apăsăți scurt **OK**.

Afișajul de temperatură trece din nou la afișarea valorii reale a temperaturii înregistrate momentan în aparat.

## Valori de setare posibile

- Congelator: -15 până la -28 °C

## Temperatura corectă

---

### **Dacă ați modificat setarea temperaturii:**

- Controlați afișajul temperaturii după câteva ore. Acesta este timpul necesar pentru ca afișajul să vă indice temperatura exactă a aparatului.
- după cca. 6 ore la o combină frigorifică neumplută în totalitate
- după cca. 24 de ore la o combină frigorifică umplută în totalitate

Dacă după acest interval de timp temperatura continuă să fie prea ridicată sau prea scăzută:

- Setati din nou temperatura.

## SuperFrost ❄️

Dacă funcția SuperFrost ❄️ este pornită, atunci **Congelatorul** se răcește foarte repede la cea mai joasă valoare (în funcție de temperatura ambientală). Congelatorul funcționează la cea mai mare putere de răcire posibilă și temperatura scade. Selectați această funcție înainte de congelarea alimentelor proaspete. Astfel alimentele vor fi congelate rapid și în profunzime, iar valoarea nutritivă, vitaminele, aspectul și gustul se păstrează.

Dacă funcția SuperFrost este activată ❄️ se pot accentua zgomotele produse de dispozitiv.

SuperFrost trebuie activată aprox. **cu 6 ore înainte de introducerea** alimentelor ce trebuie congelate. Când congelați **cantitatea maximă de alimente**, funcția SuperFrost ❄️ trebuie activată cu **24 de ore înainte**.

Funcția SuperFrost ❄️ se dezactivează automat după maxim 72 de ore. Aparatul funcționează din nou la puterea normală de răcire. Durata până la oprirea funcției depinde de cantitatea de alimente proaspete introduse.

**Sfat:** Pentru a economisi energie, funcția SuperFrost poate fi dezactivată manual odată ce alimentele și băuturile au fost răcite suficient.

Nu e necesară dezactivarea funcției SuperFrost,

- dacă puneți în congelator alimente deja congelate.
- dacă puneți la congelat cel mult 2 kg de alimente pe zi.

## Activarea/dezactivarea funcției SuperFrost ❄️

- Apăsați scurt butonul cu senzor **OK** de la nivelul panoului de comandă.

Pe afișaj apare 🌡️.

- Apăsați scurt **OK**.
- Derulați cu ajutorul butonului cu senzor < sau pe simbolul ❄️.
- Apăsați scurt **OK**.

În cazul **activării** funcției SuperFrost ❄️ în colțul de sus al afișajului apare un punct •.

- Derulați cu ajutorul butonului cu senzor > pe valoarea temperaturii dorită și apăsați scurt pe **OK**.

## Selectarea altor setări

### Explicații ale setărilor respective

În cele ce urmează sunt descrise doar setările care necesită explicații suplimentare.



Atunci când vă aflați în modul Setări  alarma ușii sau o altă alarmă de avertizare sunt dezactivate automat.

### Modul Party

Funcția Modul Party  se recomandă în special atunci când doriți să răciți sau să înghețați rapid cantități mari de alimente proaspete și băuturi pe care le introduceți în frigider.

**Sfat:** Activați Modul Party  cu cca. 4 ore înainte de introducerea alimentelor și băuturilor.



Dacă este activată funcția Modul Party , funcția SuperFrost  se activează automat.

Funcția Modul Party  se oprește în mod automat după cca. 24 de ore. Puteți dezactiva funcția Modul Party  oricând înainte.



Dacă are loc o pană de curent, funcția Modul Party  se oprește.

### Activarea funcției de blocare /

Funcția de blocare activată  protejează de opriri nedorite ale combinei frigorifice și de modificări nedorite ale setărilor de către persoane neautorizate, de ex. copii.

■ Derulați în modul setări  cu ajutorul butonului cu senzor < sau > pe simbolul .

■ Apăsăți scurt OK.

În cazul în care funcția blocare  este activată apare un punct în colțul superior al afișajului .

■ Închideți ușa aparatului. Abia atunci este activată funcția de blocare .

### Dezactivare pentru scurt timp a funcției de blocare /

Dacă doriți, de ex. să ajustați temperatura, funcția de ajustare poate fi pentru scurt timp dezactivată:

■ Apăsăți scurt OK.

Pe afișaj apare .

■ Atingeți pentru cca. 6 secunde butonul cu senzor OK.

Pe afișaj apare .

■ Apăsăți scurt OK.

■ Acum efectuați setările dorite.

■ Apăsăți scurt OK.

Prin închiderea ușii combinei frigorifice, funcția de blocare se activează din nou .

### Oprirea completă a funcției de blocare /

■ Apăsăți scurt OK.

Pe afișaj apare .

- Atingeți pentru cca. 6 secunde butonul cu senzor OK.

Pe afișaj apare .

- Derulați cu ajutorul butonului cu senzor < sau > pe simbolul .

- Apăsăți scurt OK.

- Derulați cu ajutorul butonului cu senzor < sau > pe simbolul .

- Apăsăți scurt OK.

Funcția de blocare oprită apare  pe afișaj.

### Modul Sabat

Aparatul este prevăzut cu modul Sabat ce vine în sprijinul obiceiurilor religioase ale consumatorilor.

Modul Sabat  activat se va afișa în primul rând la nivelul afișajului de pornire.

După 3 secunde se închide afișajul.

Pe durata activării modului Sabat  nu puteți efectua setări la combina frigorifică.



Aveți grijă ca ușa aparatului să fie bine închisă, întrucât avertizările optice și acustice sunt oprite.

Funcția modul Sabat  se dezactivează automat după aprox. 120 de ore.

Atunci când modul Sabat  este activat, se dezactivează:

- toate semnalele acustice și optice
- afișajul de temperatură
- o conexiune Wi-Fi activă

Toate celelalte funcții activate anterior rămân activate.



 Pericol pentru sănătate din cauza consumului de alimente alterate. Întrucât în timpul modului Sabat  nu este afișată o eventuală pană de curent, se poate întâmpla ca alimentele să fie expuse unor temperaturi ridicate pentru un timp îndelungat. Acest lucru scurtează termenul de valabilitate al alimentelor.

Dacă în timpul modului Sabat  a survenit o pană de curent, verificați calitatea alimentelor.



## Selectarea altor setări

---

### Activarea modului Sabat

■ Derulați în modul setări  cu ajutorul butonului cu senzor < sau > pe simbolul .

■ Apăsați scurt *OK*.

În cazul funcției mod Sabat  activate apare un punct în colțul superior al afișajului .

După 3 secunde se închide afișajul.



■ Închideți ușa aparatului.

### Dezactivarea modului Sabat

■ Apăsați scurt pe butonul cu senzor *OK*.

Pe afișaj apare .

■ Apăsați scurt *OK*.

În cazul funcției mod Sabat  activate apare un punct în colțul superior al afișajului .

■ Apăsați scurt *OK*.

În cazul funcției mod Sabat  dezactivate se aprinde punctul din colțul superior al afișajului.



### Informații despre modul Sabat

Acest produs este certificat prin Star-K, un institut internațional pentru certificarea Koscher.

Aici puteți solicita certificarea versiunii Star-K.

### Modificarea timpului până când alarma ușii pornește

Puteți seta cât de repede va suna alarma ușii după deschiderea ușii combinei frigorifice.

■ Derulați în modul setări  cu ajutorul butonului cu senzor < sau > pe simbolul .

■ Apăsați scurt *OK*.

■ Alegeți cu ajutorul butonului cu senzor < și > intervalul de timp dorit între 30 de secunde și 3 minute: 30 de secunde.

■ Apăsați scurt *OK*.

## Configurarea Miele@home

Combina dumneavoastră frigorifică este dotată cu un modul WiFi integrat.

Conectarea este dezactivată din fabricație.

Pentru utilizare aveți nevoie de:

- o rețea WiFi
- aplicația Miele
- un cont de utilizator la Miele. Puteți crea contul de utilizator prin aplicația Miele.

Aplicația Miele vă ghidează pentru a realiza conexiunea între combina frigorifică și rețeaua WiFi de acasă.

După ce ați integrat combina frigorifică în rețeaua dumneavoastră WiFi, puteți efectua cu ajutorul aplicației următoarele acțiuni, de exemplu:

- Accesarea informațiilor despre starea de funcționare a combinei frigorifice
- Modificarea setărilor combinei frigorifice

Prin integrarea combinei frigorifice în rețeaua dumneavoastră WiFi crește consumul de energie, chiar dacă combina frigorifică este oprită.

Asigurați-vă că în locul de instalare al combinei frigorifice există o rețea WiFi cu un semnal suficient de puternic.

## Disponibilitatea conexiunii WiFi

Conexiunea WiFi împarte o gamă de frecvență cu alte aparate (de ex. microunde, jucării cu telecomandă). Astfel pot apărea întreruperi temporare sau permanente ale conexiunii. De aceea nu poate fi garantată o disponibilitate permanentă a funcțiilor oferite.

## Disponibilitate Miele@home

Utilizarea Miele App depinde de disponibilitatea Miele@home Services în țara dvs.

Serviciul Miele@home nu este disponibil în toate țările.

Informații privind disponibilitatea sunt disponibile pe site-ul web [www.miele.ro](http://www.miele.ro).

## Aplicația Miele

Aplicația Miele poate fi descărcată gratuit de pe Apple App Store® sau Google Play Store™.



## Selectarea altor setări

### Configurarea Miele@home pentru 1-a oară

- Derulați în modul setări  cu ajutorul butonului cu senzor < sau > pe simbolul @.
- Apăsați scurt OK.
- Selectați cu ajutorul butonului cu senzor < și > metoda de conectare dorită (APP sau WPS).
- Apăsați scurt OK.

După ce conectarea a avut loc cu succes, apare pe afișaj .

Dacă nu s-a putut realiza conexiunea, apare .



Reporniți procesul.

### Activarea sau dezactivarea conexiunii WiFi

- Derulați în modul setări  cu ajutorul butonului cu senzor < sau > pe simbolul @.
- Apăsați scurt OK.



În situația funcției WiFi dezactivată apare pe afișaj simbolul .

- Pentru a reactiva conexiunea WiFi, apăsați scurt pe OK.

În situația în care funcția WiFi este activată, apare simbolul  precum și un punct în colțul superior al afișajului .

Dacă conexiunea WiFi este activă, apare pe afișajul de stat simbolul .

### Resetarea configurării rețelei

- Derulați în modul setări  cu ajutorul butonului cu senzor < sau > pe simbolul @.
- Apăsați scurt OK.
- Derulați cu ajutorul butonului cu senzor > sau pe simbolul .
- Apăsați scurt OK.
- Derulați cu ajutorul butonului cu senzor > sau pe simbolul X.
- Apăsați scurt OK.

Toate setările efectuate și toate datele introduse pentru Miele@home se resetează.



Conexiunea Wi-fi a fost dezactivată,  apare pe afișajul de start.

Resetați configurarea rețelei atunci când eliminați ca deșeu sau vindeți combina frigorifică sau când puneți în funcțiune o combină frigorifică la mâna a doua. Toate datele personale vor fi șterse din combina frigorifică. În plus, un proprietar anterior nu mai poate accesa datele din combina frigorifică.



### Modificarea volumului semnalelor sonore /

Puteți modifica volumul semnalelor sonore (de ex. de la alarma ușii sau alarma în caz de erori). Sau puteți dezactiva semnalele sonore dacă vă deranjează.



- Derulați în modul setări  cu ajutorul butonului cu senzor < sau > pe simbolul .
- Apăsați scurt OK.
- Cu ajutorul butoanelor cu senzori < și > selectați volumul dorit al semnalelor sonore.

■ Apăsați scurt OK.

În cazul semnalelor sonore oprite apare .

### Modificarea luminozității afișajului

Puteți adapta intensitatea luminoasă a afișajului la condițiile de luminozitate ale mediului ambiental.

- Derulați în modul setări  cu ajutorul butonului cu senzor < sau > pe simbolul .
- Apăsați scurt OK.
- Cu ajutorul butoanelor cu senzori < și > selectați luminozitatea dorită a afișajului.
- Apăsați scurt OK.



### Dezactivare regim demonstrativ

Regimul demonstrativ  este conceput pentru reprezentanțele care doresc să demonstreze funcționarea combinei frigorifice fără a porni răcirea. Nu aveți nevoie de această setare pentru uz casnic.

Dacă regimul demonstrativ a fost activat din fabricație, după pornirea combinei frigorifice pe afișaj apare .

- Apăsați scurt butonul cu senzor OK de la nivelul panoului de comandă.

Pe afișaj apare inițial Miele, apoi ecranul de pornire.

- Apăsați scurt OK.
- Derulați în modul setări  cu ajutorul butonului cu senzor < sau > pe simbolul .
- Apăsați scurt OK.



După ce regimul demonstrativ  a fost dezactivat, combina frigorifică se oprește și trebuie repornită.

## Selectarea altor setări

---

### Revenirea la setările din fabricație

Toate setările combinei frigorifice revin la setările din fabricație (Setări consultați capitolul „Descrierea dispozitivului“).

- Derulați în modul setări  cu ajutorul butonului cu sensor < sau > pe simbolul .
- Apăsați scurt OK.
- Derulați cu ajutorul butonului cu senzor > sau pe simbolul .
- Apăsați scurt OK.

Combina frigorifică se oprește și trebuie repornită.

### Informații

Pe afișaj sunt indicate date ale dispozitivului (denumirea modelului și numărul de fabricație).

Pregătiți datele acestui aparat:

- pentru integrarea frigiderului în rețeaua dumneavoastră WiFi (consultați capitolul „Setări suplimentare“, secțiunea „Miele@home“) (în funcție de model).
- pentru semnalarea unei defecțiuni la Serviciul de asistență tehnică Miele (consultați capitolul „Serviciul de asistență tehnică“).
- pentru a solicita informații din baza de date EPREL (consultați capitolul „Serviciul pentru clienți“).

# Alarma de temperatură și alarma ușii

 Pericol pentru sănătate din cauza consumului de alimente alterate.

Dacă temperatura a fost mai mare de -18 °C pentru o perioadă mai îndelungată, alimentele se pot dezgheța sau decongela. Acest lucru scurtează termenul de valabilitate al alimentelor.

Verificați dacă alimentele nu sunt dezghețate sau decongelate. În acest caz, consumați alimentele cât mai repede posibil sau preparați-le (prin fierbere sau prăjire) înainte de a le congela din nou.

## Alarma de temperatură

Aparatul este echipat cu o alarmă de temperatură, astfel încât temperatura din congelator să nu crească neobservată.

Dacă temperatura din congelator crește prea mult,  stă aprins roșu pe afișajul de temperatură al congelatorului.

Suplimentar se aude un semnal de avertizare până când starea de alarmă se încheie sau până când semnalul de alarmă este oprit prematur.

Temperatura la care este programată combina frigorifică determină temperatura pe care combina frigorifică o recunoaște ca fiind prea ridicată.

O alarmă de temperatură este afișată anterior unei alarme a ușii existente.

Semnalul acustic și optic se declanșează, de exemplu, în următoarele situații:

- Când porniți aparatul, dacă temperatura dintr-o zonă de temperatură diferă prea mult de valoarea setată.
- Când sortați sau scoateți alimente congelate și pătrunde prea mult aer cald din încăpere.
- Când puneți la congelat cantități mari de alimente dintr-o dată.
- Când puneți la congelat alimente proaspete, calde.
- Când a avut loc o pană de curent.
- Când aparatul este defect.

Înainte de a dezactiva alarma de temperatură, cauza declanșării alarmei trebuie identificată și remediată.

Dacă alarma sonoră vă deranjează, o puteți opri anticipat.



■ Apăsăți scurt *OK*.

Mesajul de avertizare a fost confirmat:  se stinge, iar sunetul de avertizare încetează.

Pe afișaj apare ecranul de pornire: Pe afișajul de temperatură este afișată intermitent timp de cca. 1 minut temperatura cea mai ridicată înregistrată până la acel moment în aparat. Apoi afișajul de temperatură comută pe temperatura actuală.



## Alarma de temperatură și alarma ușii

---



Alarma sonoră se va opri. Simbolul   dispare când starea de alarmă încetează.

### Alarma ușii

Pentru evitarea unei pierderi de energie atunci când ușa este deschisă și pentru protejarea de căldură a produselor din aparat, combina frigorifică este dotată cu un sistem de avertizare.

Dacă ușa aparatului stă deschisă mai mult timp,   apare pe afișajul temperaturii. Se aude și o alarmă sonoră.

Poate fi modificat intervalul de tip până când alarma ușii pornește. Alarma ușii poate fi dezactivată (consultați capitolul „Selectarea altor setări“).

De îndată ce închideți ușa, sunetul de avertizare se oprește și   se stinge pe afișaj.

### Oprirea anticipată a alarmei ușii

Dacă alarma sonoră vă deranjează, o puteți opri anticipat.

■ Apăsăți scurt **OK**.

Sunetul de avertizare încetează și se stinge simbolul  .

Dacă ușa dispozitivului nu este închisă, sunetul de avertizare se repetă după 3 minute.

## Congelarea alimentelor proaspete?

 Pericol pentru sănătate din cauza consumului de alimente alterate. Dacă temperatura a fost mai mare de -18 °C pentru o perioadă mai îndelungată, alimentele se pot dezgheța sau decongela. Acest lucru scurtează termenul de valabilitate al alimentelor.

Verificați dacă alimentele nu sunt dezghețate sau decongelate. În acest caz, consumați alimentele cât mai repede posibil sau preparați-le (prin fierbere sau prăjire) înainte de a le congela din nou.

Alimentele proaspete trebuie congelate cât mai repede posibil pentru ca valoarea lor nutritivă, conținutul de vitamine, aspectul și gustul să se păstreze.

Dacă alimentele au fost congelate rapid, celulele au mai puțin timp să piardă apă. Astfel ele se micșorează mult mai puțin. Deoarece nu se mai elimină atât de multă apă, alimentele o pot reabsorbi mai ușor în timpul procesului de decongelare, astfel că pierderea este foarte mică. Astfel va rămâne foarte puțină apă.

## Capacitate maximă de congelare

Pentru a vă asigura că alimentele sunt congelate până la mijloc cât mai repede posibil, nu trebuie depășită capacitatea maximă de congelare. Capacitatea maximă de congelare în termen de 24 de ore este disponibilă pe plăcuța de identificare „Capacitate de congelare ... kg/24 h“.

## Păstrarea alimentelor gata congelate

Dacă doriți să cumpărați alimente congelate pentru a le păstra în congelator, verificați:

- integritatea ambalajului
- termenul de valabilitate
- temperatura la care alimentele congelate sunt depozitate în magazin trebuie să fie de -18 °C sau mai scăzută
- Pe cât posibil, transportați alimentele congelate într-o pungă frigorifică și depozitați alimentele congelate rapid în combina frigorifică.

# Congelarea și păstrarea alimentelor

## Congelarea alimentelor proaspete la domiciliu

### Înainte de așezarea alimentelor

- Când congelați mai mult de 2 kg de alimente proaspete, activați funcția SuperFrost ❄️ cu 6 ore înainte de a introduce alimentele în congelator.
- Când congelați o cantitate mai mare de alimente proaspete, activați funcția SuperFrost ❄️ cu 24 ore înainte de a introduce alimentele în congelator.

Aceasta contribuie și la prevenirea decongelării alimentelor care se află deja depozitate în congelator.

- Congelați doar alimente proaspete care sunt în stare bună.

Aveți în vedere faptul că anumite alimente nu sunt adecvate pentru congelare. Acestea includ, de exemplu, tipuri de legume care sunt consumate de obicei crude, cum ar fi salata verde sau ridichii.

**Sfat:** Pentru a se păstra culoarea, gustul, aroma și vitamina C, blansați legumele înainte de congelare. Pentru aceasta introduceți porțiile de legume timp de 2–3 minute în apă clocotită. Apoi scoateți legumele și răciți-le rapid în apă rece. Lăsați legumele la scurs.

## Ambalarea produselor înainte de congelare

- Congelați alimentele în porții.

**Sfat:** Pentru a evita arderea congelatorului, alegeți ambalajul adecvat (precum cutiile pentru congelare).

- Eliminați aerul din ambalaj și sigilați-l bine.
- Notați pe ambalaj conținutul și data congelării.

## Așezarea alimentelor în scopul congelării

 Pericol de deteriorare din cauza încărcăturii prea mari.

O încărcătură prea mare poate deteriora sertarul.

Respectați cantitatea maximă de încărcare:

sertarul inferior al congelatorului = 11 kg

toate celelalte sertare = 19 kg

Când congelați alimente, asigurați-vă că alimentele deja congelate nu vin în contact cu alimentele proaspete puse la congelat, pentru a evita dezghețarea celor congelate.

- Pentru a preveni lipirea alimentelor prin înghețare, asigurați-vă că ambalajele sunt uscate.

Pentru a vă asigura că alimentele îngheață rapid până la mijloc, nu depășiți următoarele dimensiuni de ambalaj:

- Legume și fructe max. 1 kg
- Carne max. 2,5 kg

# Congelarea și păstrarea alimentelor

## – cantitate mică de alimente

Congelați alimentele în sertarul superior al congelatorului.

- Dacă este posibil, puneți alimentele congelate în contact cu peretele din spate al sertarului, astfel încât alimentele congelate să înghețe până la mijloc cât mai repede posibil.

## – VarioRoom: introduceți cantitatea maximă de alimente (vezi eticheta cu date tehnice).

Dacă zona de congelare nu este ventilată, capacitatea de răcire va fi redusă și consumul de energie va crește.

Nu scoateți sertarul de jos al congelatorului din frigider.

La introducerea alimentelor, aveți grijă ca fantele ventilatorului să nu fie acoperite.

**Sfat:** Dacă doriți să înghețați articole mai mari, de ex. curcan sau vânat, puteți scoate sertarele individuale ale congelatorului și, astfel, puteți mări suprafața de deasupra unui sertar.

Distribuiți alimentele de congelat în toate sertarele congelatorului, dar **nu** în sertarul de jos al congelatorului.

- Dacă este posibil, puneți alimentele congelate în contact cu peretele din spate al sertarului, astfel încât alimentele congelate să înghețe până la mijloc cât mai repede posibil.

## După congelare:

- Dezactivați la loc funcția Super-Frost ❄.

- Așezați alimentele congelate în sertar și împingeți-l înapoi înăuntru.

## Timpul de depozitare a alimentelor congelate

Grupa de alimente	Timp de depozitare (luni)
Înghețată	2 până la 6
Pâine, produse de patiserie	2 până la 6
Brânză	2 până la 4
Pește gras	1 până la 2
Pește slab	1 până la 5
Cârnați, mezeluri, șuncă	1 până la 3
Vânat, porc	1 până la 12
Pasăre, vită	2 până la 10
Legume, fructe	6 până la 18
Verdețuri	6 până la 10

Timpii de depozitare indicați sunt valori orientative.

Dacă perioada de păstrare de pe ambalaj diferă, urmați instrucțiunile de pe ambalaj.

La o temperatură constantă de -18 °C în congelator și o igienă corespunzătoare, se poate folosi durata maximă de depozitare a alimentelor și se evita deșeurile alimentare.

# Congelarea și păstrarea alimentelor

---

## Răcirea rapidă a băuturilor

Când doriți să răciți rapid băuturile în congelator, asigurați-vă că sticlele **nu sunt lăsate înăuntru mai mult de o oră**. Sticlele pot plesni.

## Utilizarea accesoriilor

### Prepararea cuburilor de gheață

- Umpleți cu apă tava pentru cuburi de gheață până la 3/4 din capacitatea sa, apoi așezați tava pentru cuburi de gheață pe fundul unuia dintre sertarele congelatorului.
- Odată înghețată, folosiți un instrument bont, de exemplu o coadă de lingură, pentru a scoate din congelator.

**Sfat:** Cuburile de gheață pot fi scoase ușor din tavă, răsucind ușor tava sau ținând-o puțin timp sub jet de apă rece.



Aparatul este prevăzut cu un sistem „NoFrost“ prin care aparatul este dezghețat automat.

Umezeala care se formează în aparat se depune pe condensator și este dezghețată automat din când în când și eliminată prin evaporare.

Prin dezghețarea automată, nu se acumulează gheață în interiorul combinei frigorifice. Prin acest sistem special, alimentele nu se dezgheață.

## Curățare și întreținere

Nu este permisă îndepărtarea etichetei cu date tehnice din interiorul combinei frigorifice. Aceasta este necesară în caz de defecțiune.

Aveți grijă să nu pătrundă apă la componentele electronice.

 Pericol de deteriorare ca urmare a pătrunderii umidității.

Aburul emanat de un aparat de curățat cu aburi poate deteriora plasticul și componentele electrice.

Nu folosiți aparate de curățat cu aburi pentru a curăța combina frigorifică.

### Indicații privind agenții de curățare

În interiorul aparatului utilizați doar agenți de curățare și întreținere care nu afectează alimentele.

Pentru a preveni deteriorarea suprafețelor aparatului dumneavoastră, în timpul curățării, **nu** folosiți

- agenți de curățare care conțin sodă, amoniac, acizi sau cloruri;
- agenți de curățare cu compuși anti-calcar;
- agenți de curățare abrazivi (de ex. pulbere sau lichid abraziv de curățare și pietre abrazive)
- agenți de curățare pe bază de solvenți;
- agenți de curățare pentru inox
- detergenți pentru mașini de spălat vase
- spray-uri pentru cuptoare
- agent de curățare pentru plite vitroceramice (excepție pentru curățarea frontului de sticlă)
- agent de curățare pentru sticlă (excepție pentru curățarea frontului de sticlă: agent de curățare pentru sticlă ușor pe bază de alcool, care nu conține aditivi de ex. parfum de lămâie sau similar)
- perii și bureți duri și abrazivi (de ex. bureți pentru curățarea oalelor)
- radiere speciale de îndepărtat mizeria
- răzuitoare metalice ascuțite

Recomandăm pentru curățare un burete curat, apă caldă și puțin detergent de vase pentru spălare manuală.

### **Pregătirea aparatului pentru curățare**

- Opriți combina frigorifică.

Pe afișaj apare  și răcirea este oprită.

- Scoateți toate alimentele din combina frigorifică și depozitați-le într-un loc răcoros.
- Scoateți accesoriile care pot fi îndepărtate pentru curățare (vezi secțiunea „Îndepărtarea și dezasambarea accesoriilor pentru curățare“).

# Curățare și întreținere

## Curățarea spațiului interior

Curățați combina frigorifică regulat, cel puțin o dată pe lună.

Dacă murdăria se fixează, devine imposibil de înlăturat în anumite cazuri. Suprafețele se pot decolora sau deteriora.

Ștergeți imediat orice murdărie.

- Curățați **spațiul interior** cu o lavetă curată, cu apă caldută și puțin detergent lichid de vase.
- După curățare, clătiți cu apă curată apoi ștergeți totul cu o lavetă moale.
- Pentru a vă asigura că aparatul este ventilat suficient și pentru a evita acumularea de mirosuri neplăcute, lăsați combina frigorifică deschisă pentru încă o perioadă scurtă de timp.

## Curățare manuală sau în mașina de spălat vase a accesoriilor

Următoarele componente trebuie curățate doar **manual**:

- toate sertarele

Următoarele componente sunt **potrivite pentru mașina de spălat vase**:

 Pericol de deteriorare din cauza temperaturii prea ridicate în mașina de spălat vase.

Unele piese ale combinei frigorifice pot deveni inutilizabile, de ex. prin deformare, ca urmare a spălării în mașina de spălat vase la temperaturi de peste 55 °C.

Pentru componentele adecvate pentru curățare în mașina de spălat vase, selectați doar programe cu maximum 55 °C.

Prin contactul cu coloranții naturali care se găsesc de ex. în morcovi, roșii și ketchup, componentele de plastic își pot schimba culoarea în mașina de spălat vase. Această modificare a culorii nu influențează stabilitatea componentelor.

- tava pentru cuburi de gheață

## Îndepărtarea și dezasamblarea accesoriilor pentru curățare

### Scoaterea sertarelor

- Trageți sertarul în afară până la opritor.

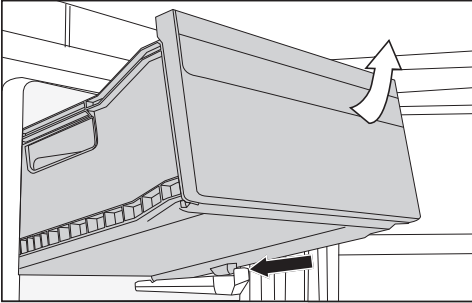

- Ridicați ușor sertarul din față și apoi trageți-l afară.

### Montarea sertarelor

- Puneți sertarul în frigider înclinat.
- Coborâți sertarul și glisați sertarul înăuntru.

## Curățarea frontului aparatului și a pereților laterali

Dacă murdăria acționează o perioadă mai lungă de timp, aceasta poate deveni imposibil de curățat. Suprafețele se pot decolora sau modifica. Curățați imediat murdăria de pe frontul și pereții laterali ai aparatului.

Toate suprafețele sunt sensibile la zgâriere și se pot decolora sau modifica atunci când intră în contact cu agenți de curățare neadecvați. Vă rugăm să citiți informațiile din secțiunea „Indicații privind agenții de curățare” de la începutul acestui capitol.

- Curățați suprafețele cu un burete curat, cu detergent de vase și cu puțină apă. Pentru curățare puteți utiliza și o lavetă din microfibre curată și umedă, fără detergent.
- După curățare, clătiți cu apă curată apoi uscați totul cu o cârpă moale.

# Curățare și întreținere

## CleanSteel (edt/cs) - Partea frontală a aparatului

 Pericol de deteriorare din cauza curățării incorecte.

Stratul de suprafață se va deteriora.

**Nu tratați această suprafață cu agenți de curățare pentru inox.**

Partea frontală a aparatului este finisată cu un strat de suprafață de înaltă calitate. Acesta protejează aparatul de murdărire și facilitează curățarea.

## Aparat cu front din sticlă neagră, mată

 Pericol de deteriorare din cauza curățării incorecte.

Frontul de sticlă se poate decolora sau modifica dacă îl curățați într-o singură zonă sau îndepărtați murdăria în stare uscată.

Ștergeți frontul de sticlă cu o lavetă umedă, pe toată suprafața.

Dacă utilizați agenți de curățare pentru sticlă ce conțin aditivi, precum parfum de lămâie sau alți aditivi similari, se pot forma dungii pe toată suprafața.

Utilizați un agent de curățare pentru sticlă cu conținut scăzut de alcool, ce nu conține aditivi.

**Sfat:** De asemenea, recomandăm agentul Miele de curățare pentru ceramică și inox.

## Curățarea garniturii de etanșare a ușii

 Pericol de deteriorare din cauza curățării incorecte.

Dacă garnitura ușii este tratată cu uleiuri și grăsimi, aceasta se va deteriora în timp, devenind poroasă.

Nu tratați cu uleiuri sau grăsimi garnitura de etanșare a ușii.

- Garnitura de etanșare a ușii trebuie curățată în mod regulat cu apă curată și apoi ștersă bine cu o cârpă.

## Curățarea spațiilor de ventilare

Depunerile de praf fac să crească consumul de energie electrică.

- Curățați regulat spațiile de ventilare cu o pensulă sau cu aspiratorul (utilizați de ex. pensula de aspirare pentru aspiratoare Miele).

## După curățare

- Repuneți toate rafturile și accesoriile în aparat.
- Dacă este necesar, porniți din nou aparatul.

Combina frigorifică începe din nou să răcească.

- Activați funcția SuperFrost ❄ pentru un timp, astfel încât congelatorul să se răcească rapid.
- Împingeți sertarele cu produsele congelate în congelator de îndată ce temperatura din congelator este destul de scăzută.
- Dezactivați funcția SuperFrost ❄ de îndată ce în zona congelator se atinge o temperatură constantă de minimum -18 °C.
- Închideți ușa aparatului.

## Ghid de rezolvare a problemelor

Cu ajutorul ghidului de mai jos veți putea remedia majoritatea problemelor și defecțiunilor care pot interveni în timpul utilizării obișnuite a aparatului. Astfel veți putea economisi timp și bani, deoarece nu va mai fi nevoie să contactați Serviciul Clienți.

Puteți găsi informații despre depanarea dvs. la [www.miele.ro/service](http://www.miele.ro/service).

Tabelele de mai jos vă vor ajuta să găsiți și să înlăturați cauza unei defecțiuni sau a unei probleme.

Până la remedierea deranjamentului, încercați să nu deschideți aparatul, pentru a menține la minimum pierderea de temperatură rece.

Problemă	Cauză posibilă și remediere
<b>Aparatul nu are capacitate de răcire.</b>	Aparatul nu este pornit și la nivelul afișajului luminează ☹. ■ Porniți aparatul.
	Ștecărul nu este introdus corect în priză. ■ Introduceți ștecărul în priză. Când combina frigorifică este pornită apare la nivelul afișajului ☹.
	Siguranța principală a instalației din locuință s-a decuplat. Aparatul, tensiunea electrică din locuință sau un alt aparat ar putea fi defecte. ■ Contactați un electrician profesionist sau Serviciul Clienți.
<b>Compresorul funcționează continuu.</b>	Aceasta nu este o defecțiune. Pentru a economisi energie, atunci când nu este nevoie de temperaturi foarte joase, compresorul funcționează la viteză redusă. Astfel crește durata de funcționare a compresorului.
<b>Compresorul se cuplează tot mai des și pentru prea mult timp, temperatura în aparat este prea scăzută.</b>	Spațiile de ventilare sunt acoperite ori prăfuite. ■ Nu acoperiți spațiile de ventilare. ■ Înlăturați regulat praful din spațiile de ventilare.
	Ușa aparatului a fost deschisă des sau ați depozitat sau congelat o cantitate mare de produse proaspete dintr-o dată. ■ Deschideți ușa doar la nevoie și pentru cât mai puțin timp posibil.





## Ghid de rezolvare a problemelor

Problemă	Cauză posibilă și remediere
	<p>Temperatura necesară se reglează singură după ceva timp.</p>
	<p>Ușa aparatului nu este închisă corect. Probabil s-a format un strat gros de gheață în congelator.</p> <ul style="list-style-type: none"> <li>■ Închideți ușa aparatului.</li> </ul> <p>Temperatura necesară se reglează singură după ceva timp.</p> <p>Dacă s-a format deja un strat gros de gheață, puterea de răcire scade, iar consumul energetic crește.</p> <ul style="list-style-type: none"> <li>■ Dezghețați aparatul și curățați-l.</li> </ul>
	<p>Temperatura ambientală este prea crescută. Cu cât este mai ridicată temperatura ambientală, cu atât compresorul rămâne cuplat mai mult timp.</p> <ul style="list-style-type: none"> <li>■ Respectați indicațiile din capitolul „Instalare“, secțiunea „Locul instalării“.</li> </ul>
	<p>Combina frigorifică nu a fost încastrată corect în nișă.</p> <ul style="list-style-type: none"> <li>■ Instalați combina frigorifică în conformitate cu instrucțiunile de montaj anexate.</li> </ul>
	<p>Temperatura din aparat este setată la o valoare prea scăzută.</p> <ul style="list-style-type: none"> <li>■ Corecți setarea temperaturii.</li> </ul>
	<p>A fost pusă la congelat dintr-o dată o cantitate prea mare de alimente.</p> <ul style="list-style-type: none"> <li>■ Respectați indicațiile din capitolul „Congelarea și păstrarea alimentelor“.</li> </ul>
	<p>Funcția SuperFrost ❄️ continuă să rămână activată.</p> <ul style="list-style-type: none"> <li>■ Pentru a salva energie, dezactivați manual funcția SuperFrost ❄️ în mod anticipat.</li> </ul>

## Ghid de rezolvare a problemelor















<b>Problemă</b>	<b>Cauză posibilă și remediere</b>
<b>Compresorul se cuplează tot mai rar și pentru prea puțin timp, temperatura în combina frigorifică crește.</b>	Aceasta nu este o eroare. Temperatura programată este prea ridicată. <ul style="list-style-type: none"><li>■ Corecți setarea temperaturii.</li><li>■ Verificați încă o dată temperatura după 24 de ore.</li></ul>
	Alimentele congelate încep să se dezghețe. Temperatura ambientală pentru care a fost configurată combina frigorifică a scăzut sub valoarea setată. Compresorul pornește mai rar dacă temperatura ambientală este prea scăzută. De aceea poate să crească temperatura din congelator. <ul style="list-style-type: none"><li>■ Respectați indicațiile din capitolul „Instalare“, secțiunea „Locul instalării“.</li><li>■ Creșteți temperatură ambientală.</li></ul>
<b>Combina frigorifică are depuneri de gheață sau în interiorul combinei frigorifice se formează condens. Este posibil ca ușa dispozitivului să nu se închidă corect.</b>	Garnitura de etanșare a ușii a ieșit din canelură. <ul style="list-style-type: none"><li>■ Verificați dacă garnitura de etanșare a ușii este poziționată corect în canelură.</li></ul>
	Garnitura de etanșare a ușii este deteriorată. <ul style="list-style-type: none"><li>■ Verificați dacă garnitura de etanșare a ușii este deteriorată.</li></ul>
<b>Garnitura de etanșare a ușii este deteriorată sau trebuie înlocuită.</b>	Nu aveți nevoie de unelte pentru a înlocui garnitura de etanșare a ușii. <ul style="list-style-type: none"><li>■ Înlocuiți garnitura de etanșare a ușii. Aceasta poate fi achiziționată de la reprezentanță sau de la Serviciul Clienți.</li></ul>

## Probleme generale cu aparatul





Problemă	Cauză posibilă și remediere
<b>Alimentele s-au lipit între ele prin congelare.</b>	Ambalajul alimentelor nu era uscat atunci când le-ați introdus în congelator. <ul style="list-style-type: none"><li>■ Folosiți un instrument bont, precum coada unei linguri, pentru a le desface cu grijă.</li></ul>
<b>Nu se aude nicio alarmă, deși ușa aparatului stă deschisă de mai mult timp.</b>	Aceasta nu este o eroare. Alarma a fost oprită din modul Setări. Dacă doriți să reporniți alarma acustică: <ul style="list-style-type: none"><li>■ Derulați în modul setări  cu ajutorul butonului cu senzor &lt; sau &gt; pe simbolul .</li><li>■ Apăsați scurt OK.</li><li>■ Cu ajutorul butoanelor cu senzori &lt; și &gt; selectați volumul dorit al semnalelor sonore.</li><li>■ Apăsați scurt OK.</li></ul> În cazul semnalelor sonore pornite apare  .

# Ghid de rezolvare a problemelor

## Mesaje afișate

Mesaj	Cauză posibilă și remediere
Pe afișaj se aprinde  , aparatul nu are capacitate de răcire, dar frigiderul este funcțional.	<p>Este activat regimul demonstrativ.</p> <ul style="list-style-type: none"><li>■ Apăsăți scurt OK.</li></ul> <p>Pe afișaj apare inițial , apoi ecranul de pornire.</p> <ul style="list-style-type: none"><li>■ Apăsăți scurt OK.</li><li>■ Derulați în modul setări  cu ajutorul butonului cu senzor &lt; sau &gt; pe simbolul .</li><li>■ Apăsăți scurt OK.</li></ul> <p>După ce regimul demonstrativ  a fost dezactivat, combina frigorifică se oprește și trebuie repornită.</p>
Pe afișaj nu apare nimic. Este negru.	<p>Modul Sabat  este activat.</p> <ul style="list-style-type: none"><li>■ Apăsăți scurt OK.</li></ul> <p>Pe afișaj apare .</p> <ul style="list-style-type: none"><li>■ Apăsăți scurt OK.</li></ul> <p>În cazul funcției mod Sabat  activate apare un punct în colțul superior al afișajului .</p> <ul style="list-style-type: none"><li>■ Apăsăți scurt OK.</li></ul> <p>În cazul funcției mod Sabat  dezactivate se aprinde punctul din colțul superior al afișajului.</p>
Pe afișaj se aprinde  , iar aparatul nu poate fi operat.	<p>Funcția de blocare este activată.</p> <ul style="list-style-type: none"><li>■ Deblocați pentru scurt timp aparatul sau dezactivați complet funcția de blocare a comenzilor (consultați capitolul „Selectarea altor setări”, secțiunea „Dezactivarea pentru scurt timp/completă a funcției de blocare / “).</li></ul>
Pe afișaj luminează  și se aude și un sunet de avertizare.	<p><b>Alarma ușii s-a activat.</b></p> <ul style="list-style-type: none"><li>■ Apăsăți scurt OK.</li></ul> <p>Sunetul de avertizare încetează și se stinge simbolul .</p> <ul style="list-style-type: none"><li>■ Închideți ușa aparatului.</li></ul>



## Ghid de rezolvare a problemelor

Mesaj	Cauză posibilă și remediere
<p><b>Pe afișajul de temperatură luminează roșu   și, suplimentar, se aude un sunet de avertizare.</b></p>	<p><b>Alarma de temperatură</b> a fost activată: temperatura din zona congelator a crescut sau a scăzut față de temperatura setată.</p> <p>Motivele pot fi, de exemplu, următoarele:</p> <ul style="list-style-type: none"><li>– Ușa aparatului a fost deschisă des.</li><li>– A fost congelată o cantitate mare de alimente, fără a se activa funcția de SuperFrost.</li><li>– A avut loc o pană de tensiune (pană de curent) mai îndelungată.</li><li>– Când aparatul este defect.</li></ul> <p>■ Apăsați scurt <i>OK</i>.</p> <p>Mesajul de avertizare a fost confirmat:   se stinge, iar sunetul de avertizare încetează.</p> <p>Pe afișaj, temperatura cea mai ridicată înregistrată până la acel moment în combina frigorifică este afișată intermitent timp de cca. 1 minut. Apoi afișajul de temperatură comută pe temperatura actuală.</p> <p>Puteți să ieșiți mai devreme din afișajul temperaturii, în timp ce acesta clipește:</p> <p>■ Apăsați scurt <i>OK</i>.</p> <p>Cea mai ridicată temperatură afișată va fi ștearsă. Apoi, pe afișajul de temperatură va apărea din nou temperatura actuală efectivă din congelator.</p> <p>■ Remediați starea de alarmă.</p> <p>■ În funcție de temperatura afișată, verificați starea alimentelor din aparat. Dacă s-au dezghețat, preparați-le (prin fierbere sau prăjire) înainte de a le recongela.</p>

## Ghid de rezolvare a problemelor

Mesaj	Cauză posibilă și remediere
<p>Pe afișaj luminează roșu <sup>-C</sup> ⚠ și se aude și un sunet de avertizare.</p>	<p>Este semnalată o cădere de tensiune: temperatura din aparat a crescut prea mult în ultimele zile sau ore ca urmare a unei căderi de tensiune sau a unei întreruperi de curent.</p> <ul style="list-style-type: none"><li>■ Atingeți scurt <sup>-C</sup> ⚠.</li></ul> <p>Mesajul de eroare a fost confirmat: <sup>-C</sup> ⚠ se stinge, iar sunetul de avertizare încetează.</p> <p>Pe afișajul de temperatură este afișată intermitent timp de cca. 1 minut temperatura cea mai ridicată înregistrată până la acel moment în aparat. Apoi afișajul de temperatură comută pe temperatura actuală.</p> <p>Puteți să ieșiți mai devreme din afișajul temperaturii, în timp ce acesta clipește:</p> <ul style="list-style-type: none"><li>■ Atingeți afișajul temperaturii.</li></ul> <p>Cea mai ridicată temperatură afișată va fi ștearsă. Apoi, pe afișajul de temperatură va apărea din nou temperatura actuală. Aparatul continuă să funcționeze la ultima temperatură setată.</p> <ul style="list-style-type: none"><li>■ Remediați starea de alarmă.</li><li>■ În funcție de temperatura afișată, verificați dacă nu cumva alimentele s-au dezghețat parțial sau chiar complet. Dacă s-au dezghețat, preparați-le (prin fierbere sau prăjire) înainte de a le recongela.</li></ul>

## Ghid de rezolvare a problemelor

Mesaj	Cauză posibilă și remediere
<p>Pe afișaj luminează , eventual apare un cod de eroare F cu cifre. Se aude și o alarmă sonoră.</p>	<p>S-a produs o defecțiune.</p> <ul style="list-style-type: none"><li>■ Opriți sunetul de avertizare atingând scurt pe afișaj .</li><li>■ Contactați Servicii pentru clienți.</li></ul> <p>Pentru a raporta defecțiunea, aveți nevoie, de asemenea, de codul modelului și de numărul de serie al unității de refrigerare, pe lângă codul de defecțiune afișat. Aceste informații puteți să le vedeți direct pe afișaj:</p> <ul style="list-style-type: none"><li>■ Pentru aceasta atingeți pe afișaj .</li></ul> <p>Pe afișaj vor apărea datele necesare ale aparatului.</p> <p>Confirmați cu <i>OK</i> pentru a părăsi afișajul cu informații și codul de eroare se va afișa din nou.</p> <p>Puteți să opriți oricând aparatul în mod direct din mesajul de eroare.</p> <hr/> <p>Este afișată o eroare a aparatului: Acest indicator luminos are mereu prioritate și întrerupe imediat orice setare în curs de efectuare.</p> <p>O eroare a aparatului va fi afișată cu prioritate față de o alarmă a ușii și/sau de o alarmă de temperatură existentă.</p>

## Zgomote

Combina frigorifică produce diferite zgomote de rulare în timpul funcționării. Dacă performanța de răcire este scăzută, combina frigorifică funcționează cu un consum scăzut de energie, dar pe o perioadă mai lungă. Volumul este scăzut. Dacă performanța de răcire este crescută, alimentele se răcesc mai repede. Volumul este crescut.

Zgomote normale	Cauza lor?
<b>Șuierături</b>	Agentul frigorific se injectează în circuitul frigorific.
<b>Bolboroseli, gălgâit, stro-pire</b>	Agentul frigorific curge prin conducte.
<b>Bâzâituri</b>	Combina frigorifică se răcește.
<b>Clicuri</b>	Termostatul pornește sau oprește compresorul.
<b>Bâzâituri, fâsâituri</b>	Funcționează ventilatorul.
<b>Pocnituri</b>	Are loc dilatarea materialului în frigider.
<b>Troncăneli</b>	Supapele sau clapetele sunt active.
<b>Bâzâituri (aparate frigorifice cu rezervor de apă)</b>	Apa este pompată din rezervorul de apă.
<b>Sorbituri (aparate frigorifice cu amortizor de închidere a ușii)</b>	Ușa aparatului cu amortizor de închidere este deschisă sau închisă.
Rețineți că zgomotul compresorului și al agentului frigorific care circulă prin sistem este inevitabil.	



Zgomote	Cauză și remediere
<b>Vibrații, zgomote, zornăituri</b>	Aparatul nu este amplasat orizontal. Echilibrați aparatul pe orizontală cu o nivelă cu bulă de aer. Pentru aceasta folosiți piciorușele de sub aparat.
	Aparatul atinge alte aparate sau corpuri de mobilier. Puneți aparatul de răcire deoparte.
	Sertarele, coșurile sau rafturile sunt instabile ori greu manevrabile. Verificați toate elementele interioare detașabile și reinstalați-le.
	În aparat sunt sticle sau recipiente care se ciocnesc între ele. Separați unele de altele sticlele sau recipientele.
	Clemele de transport ale cablului (în funcție de model) atârnă liber în spatele aparatului. Scoateți clemele de transport ale cablului.

## Serviciu Clienți

La [www.miele.ro/service](http://www.miele.ro/service) veți găsi informații despre cum să remediați singur defecțiunile și despre piesele de schimb Miele.

### Contact în caz de defecțiuni

În cazul oricăror defecțiuni pe care nu le puteți remedia dumneavoastră, vă rugăm să contactați reprezentanța Miele sau Serviciul Clienți Miele.

Puteți să rezervați Serviciul Clienți Miele online prin intermediul link-ului [www.miele.ro/service](http://www.miele.ro/service).

Datele de contact ale Serviciului Clienți Miele sunt trecute la finalul acestor documente.

Serviciul Clienți are nevoie să știe denumirea modelului și numărul de fabricație (Fabr./SN/Nr.). Ambele informații le puteți găsi pe eticheta cu date tehnice din interiorul combinei frigorifice sau în modul de setare sub informațiile<sup>o</sup> **i**, în funcție de model.

## Baza de date EPREL

De la 1 martie 2021, informațiile privind etichetarea consumul de energie și cerințele de proiectare ecologică pot fi găsite în baza de date a produselor europene (EPREL). Prin următorul link <https://eprel.ec.europa.eu/> puteți accesa baza de date a produselor. Aici vi se solicită să introduceți indicatorul modelului.

Identificatorul modelului poate fi găsit pe plăcuța de identificare din interiorul unității de refrigerare sau, în funcție de model, în modul de setări, la rubrica informații **i**.

<b>Miele</b>			
XXXXXX ←		Nr. XX/XXXXXXXXXX.	
<small>WEINTEMPERIERESCHRANK-UNTERTISCHMODELL MULTITEMPERATURE WINE STORAGE CABINET UNDERCOUNTER TOP FRIGORIFRE MISE EN TEMPERATURE VINSAVO. ENCASTRABLE SOUS PLAN FRIGORIFRO. ACCIONCIONATO. VINOSMIDEN POTRUBAU ENCOMERA ВИННИЙ ТЕМПЕРАТУРНИ ШКАФ</small>			
<small>Klasse/Class Classe/Clase SN-ST</small>	<small>Ap-Type/AP-Type AP-Type/AP-Tipo</small>	<small>Enthalteinh./Gross Capacity Volume Brut/Capacitatea Bruta XXX l</small>	<small>Gefriervermögen/Freezing Capacity Pouvoir de Congel/Capac. Congeladora</small>
<small>Nutzinhalt Net Capacity Volume Util Capac. Util</small>	<small>Gas / K / G / WINE / KALT Tot / R / F / WINE / CHILL Tot / R / F / WINE / CHILL</small>	<b>R600a: XXg</b>	

## Garanție

Perioada de garanție a aparatului este de 2 ani.

Mai multe informații puteți găsi în Condițiile de garanție livrate împreună cu produsul.

## Declarație de conformitate

---

Miele declară prin prezenta că acest congelator corespunde Directivei 2014/53/UE.

Textul complet al declarației de conformitate UE este disponibil la una dintre următoarele adrese de internet:

- Produse, descărcare, pe [www.miele.ro](http://www.miele.ro)
- Puteți efectua o solicitare de service, cere informații sau instrucțiuni de utilizare, la [www.miele.ro/manual](http://www.miele.ro/manual), indicând numele produsului sau numărul de serie al produsului.

Bandă de frecvență	2,4000 GHz – 2,4835 GHz
--------------------	----------------------------

Putere maximă de emisie < 100 mW

## Drepturi de autor și licențe

---

Pentru utilizarea și controlul modulului de comunicare, Miele folosește software-uri proprii sau externe neîncadrate în așa-numitele condiții de licențiere Open Source. Aceste software-uri/componente software sunt protejate prin drepturi de autor. Autorizările Miele și ale terților privind drepturile de autor trebuie respectate.

Modulul de comunicare integrat în aparat conține, de asemenea, componente software care sunt transmise în condiții de licență open source. Puteți accesa componentele Open Source incluse, împreună cu prevederile privind drepturile de autor aferente, copii ale respectivelor condiții de licențiere valabile, precum și alte eventuale informații la nivel local, prin IP, prin intermediul unui browser web ([http\[s\]://<ip adrese>/Licenses](http[s]://<ip adrese>/Licenses)). Reglementările privind răspunderea și garanția pentru condițiile de licențiere Open Source indicate acolo se aplică numai raportat la respectivii titulari ai drepturilor.





România  
Miele Appliances S.R.L.  
Piața Presei Libere, nr. 3-5,  
sector 1, București  
Clădirea City Gate, Turnul sudic, et 5  
Telefon 021 352 07 77 / 78 / 79  
Fax 021 352 07 76  
E-mail [info@miele.ro](mailto:info@miele.ro)

Miele & Cie. KG  
Carl-Miele-Straße 29  
33332 Gütersloh  
Germania

FNS 4782 ...

ro-RO

M.-Nr. 12 542 240 / 00