











Інструкція з експлуатації Морозильник



Обов'язково прочитайте інструкції з експлуатації та монтажу перед встановленням, інсталяцією та введенням в експлуатацію. Завдяки цьому ви захистите себе та уникнете пошкоджень.

ЗМІСТ

Заходи безпеки та застереження	5
Ваш внесок в охорону навколишнього середовища	19
Установлення	21
Монтаж холодильника	21
Вирівнювання холодильника	22
Місце встановлення	22
Вимоги до вентиляції	24
Монтаж кількох холодильників	25
Монтаж впритул (side-by-side)	25
Зміна упору дверцят	25
Монтаж настінної дистанційної планки з комплекту	26
Монтаж приладу в кухонний гарнітур	26
Розміри вбудовування	29
Підключення електроживлення	38
Енергозбереження	40
Опис приладу	42
Огляд приладу	42
Панель керування з головним екраном	44
Режим налаштування 	44
Вибір потрібної функції в режимі налаштування 	46
Оформлення внутрішнього простору	47
Відкидний верхній контейнер	47
Морозильний контейнер, бокс розміру XXL	47
Супутнє устаткування	47
Устаткування, що можна придбати додатково	48
Ввімкнення і вимкнення приладу	49
Перед першим використанням	49
Підключення приладу	49
Увімкнення приладу	49
Вимкнення приладу	50
Дотримання вказівок у разі тривалої відсутності	50
Правильні температури	51
Індикація температури	51
Налаштування температури	51
Можливі значення для налаштування	51
Застосування функції SuperFrost	53
Увімкнення та вимкнення функції SuperFrost 	53

Програмування інших установок	54
Пояснення до відповідних налаштувань.....	54
Режим «Вечірка» 	54
Увімкнення функції блокування  / 	54
Інформація про режим «Шабат» 	55
Змінення часу до спрацювання сигналу про відчинені дверцята 	55
Miele@home	56
Змінення гучності попереджувального та звукового сигналів  / 	58
Змінення яскравості дисплея 	58
Вимкнення режиму презентації 	58
Скидання до заводських налаштувань 	59
Інформація 	59
Сигнал про зміну темп-ри/відчинені дверцята	60
Заморожування та зберігання	62
Яким чином заморожувати свіжі продукти?	62
Максимальна потужність заморожування	62
Зберігання готових заморожених продуктів	62
Самостійне заморожування свіжих продуктів	63
Тривалість зберігання заморожених продуктів	64
Використання устаткування	65
Приготування кубиків льоду	65
Розморожування	66
Чищення та догляд	67
Вказівки щодо вибору мийних засобів	67
Підготовка холодильника до очищення	68
Очищення внутрішнього простору	68
Очищення устаткування вручну або в посудомийній машині	69
Виймання та демонтаж устаткування для очищення	69
Очищення фронту приладу і бічних стінок	70
Очищення ущільнення дверцят	71
Очищення вентиляційних профілів	71
Після чищення	71
Що робити, якщо	72
Причини звуків	80
Сервісна служба	82
Куди звертатись у разі виникнення несправностей	82
База даних EPREL	82
Гарантійний термін	82

ЗМІСТ

Гарантія якості товару.....	84
Технічний регламент.....	89
Авторські права й ліцензії.....	90

Заходи безпеки та застереження

Цей холодильник відповідає нормам технічної безпеки. Неправильна експлуатація може призвести до травмування людей і пошкодження приладу.

Перш ніж розпочинати використовувати холодильник, уважно прочитайте інструкцію з монтажу й експлуатації. Вона містить важливі вказівки щодо встановлення, безпеки, використання та обслуговування. Так можна запобігти травмуванню людей і пошкодженню холодильника.

Відповідно до норми IEC 60335-1 компанія Miele наполегливо рекомендує прочитати та враховувати всю доступну інформацію, а також попередження, вказівки з безпеки та встановлення холодильника.

Miele не несе відповідальності за пошкодження, спричинені через недотримання цих вказівок.

Дбайливо зберігайте цю інструкцію з експлуатації та монтажу й за можливості передайте її наступному власнику приладу.

Заходи безпеки та застереження

Використання за призначенням

► Холодильник призначений для побутового використання та застосування в умовах, схожих до побутових, як-от

- у магазинах, офісах і подібних робочих приміщеннях
- у сільськогосподарських садибах
- для використання гостями в готелях, мотелях, пансіонатах зі сніданком та інших типових житлових приміщеннях.

Цей прилад не призначений для використання на відкритому повітрі.

► Використовуйте прилад виключно у домашньому господарстві для зберігання заморожених продуктів, для заморожування свіжих продуктів харчування та приготування льоду.

Використання приладу з іншою метою є неприпустимим.

► Холодильник не підходить для зберігання та охолодження лікарських засобів, плазми крові, лабораторних препаратів або подібних речовин чи продуктів, що лежать в основі Директиви щодо медичних продуктів. Неправильне використання холодильника може призвести до пошкодження або псування товарів, які в ньому зберігаються. Крім того, холодильник не призначений для роботи у вибухонебезпечних зонах.

Компанія Miele не несе відповідальності за можливі пошкодження, причиною яких є неналежне використання або неправильна експлуатація приладу.

► Особам (зокрема дітям), які за станом здоров'я або за браком досвіду чи відповідних знань не можуть впевнено користуватися холодильником, не рекомендується експлуатувати його без нагляду з боку відповідальної особи.

Таким особам можна використовувати холодильник без нагляду лише за умови, що вони отримали інструктаж щодо безпечної експлуатації та розуміють пов'язані з експлуатацією небезпеки.

Якщо у Вас є діти

- ▶ Діти до 8 років повинні знаходитись на безпечній відстані від приладу або під постійним наглядом.
- ▶ Діти старше восьми років можуть керувати холодильником без нагляду, якщо вони настільки опанували роботу з ним, що можуть робити це впевнено. Діти повинні розуміти можливу небезпеку, пов'язану з експлуатацією приладу.
- ▶ Дітям не дозволяється очищати холодильник без нагляду.
- ▶ Не залишайте без нагляду дітей, якщо вони знаходяться поблизу приладу. Ніколи не дозволяйте дітям грати із приладом.
- ▶ Небезпека задухи! Діти під час гри можуть залізти в пакувальний матеріал (наприклад, пластикову плівку) або вдягти його на голову і затягнути. Тримайте пакувальний матеріал подалі від дітей.

Заходи безпеки та застереження

Техніка безпеки

► Система циркуляції холодоагенту перевірена на герметичність. Холодильник відповідає нормам безпеки та чинним директивам ЄС.



► Попередження: небезпека займання/наявність легкозайми-стих матеріалів. Цей символ розташований на компресорі та вказує на легкозаймісті матеріали. Не знімайте цю наклейку.

Холодоагент, що міститься (інформація на типовій табличці), є екологічно чистим, але легкозаймистим. Використання цього холодоагенту, який не шкодить довкіллю, частково спричиняє збільшення рівня шуму, що виробляється приладом. Окрім шумів компресора можуть виникати аеродинамічні шуми в загальному холодильному циклі. Цих ефектів, на жаль, не можна уникнути, але вони не впливають на потужність холодильника.

Під час транспортування, вбудовування/встановлення необхідно стежити, щоб не пошкодити жоден із циркуляційних контурів холодоагенту. Викид холодоагенту може спричинити травмування очей, а витік холодоагенту може спалахнути.

У разі пошкодження:

- Уникайте відкритого полум'я або джерел іскріння.
- Від'єднайте холодильник від електромережі.
- Провітріть приміщення, у якому розташований прилад, протягом кількох хвилин.
- Зверніться до сервісної служби.

Заходи безпеки та застереження

- ▶ Чим більше холодоагенту в холодильнику, тим більшим має бути приміщення, у якому буде розміщено холодильник. У разі витоку в надто малих приміщеннях можливе виникнення легкозаймистої газоповітряної суміші. Для 8 г холодоагенту слід використовувати приміщення не менше 1 м³. Кількість холодоагенту вказано на табличці всередині холодильника.
- ▶ Технічні характеристики (запобіжник, напруга і частота живлення), вказані на типовій табличці повинні співпадати з даними електромережі, щоб запобігти пошкодженню приладу. Порівняйте їх перед підключенням або проконсультуйтеся з фахівцем-електриком.
- ▶ Електробезпека приладу гарантована тільки в тому випадку, якщо він підключений до системи захисного заземлення згідно інструкцій. Дуже важливо дотримуватись цієї основної умови забезпечення електробезпеки. У разі сумніву проконсультуйтеся із фахівцем-електриком.
- ▶ Можлива тимчасова або постійна робота на відокремленій або немережевій синхронній системі електропостачання (наприклад, автономні мережі, резервні системи). Необхідною умовою експлуатації є відповідність системи енергопостачання вимогам стандарту EN 50160 або подібного. Захисні заходи, передбачені в побутових установках і в цьому виробі Miele, мають також забезпечувати їхнє функціонування й роботу в автономному режимі або в режимі несинхронної роботи, або ж їх слід замінити еквівалентними заходами в установці. Як описано, наприклад, в актуальній публікації VDE-AR-E 2510-2.
- ▶ У разі пошкодження мережевого проводу, який входить до комплекту постачання, його необхідно замінити на оригінальний шнур живлення, щоб уникнути виникнення небезпеки для користувача. Використання виключно оригінальних запасних частин Miele гарантує належну техніку безпеки.

Заходи безпеки та застереження

- ▶ Багатомісні розетки не забезпечують належної безпеки (небезпека займання внаслідок перегріву). Не підключайте за їх допомогою прилад до електромережі.
- ▶ Якщо вода потрапить на струмопровідні деталі або на мережевий кабель, це може призвести до короткого замикання. З метою безпеки не встановлюйте холодильник у місцях розбризкування води/вологи (наприклад, гараж, пральня).
- ▶ Цей прилад не можна використовувати в нестационарних умовах (наприклад, кораблях).
- ▶ Пошкодження приладу можуть становити загрозу Вашій безпеці. Перевірте відсутність зовнішніх пошкоджень. У випадку їх наявності не вмикайте прилад.
- ▶ Цей прилад не призначений, щоб використовувати у вбудованому стані.
- ▶ Під час проведення робіт з монтажу та обслуговування, а також при здійсненні ремонтних робіт необхідно від'єднати прилад від мережі. Прилад вважається повністю відімкнутим від електромережі лише тоді, якщо виконана одна із наступних вимог:
 - вимкнено запобіжники на електрощитку або
 - повністю викручено нарізний запобіжник на електрощитку, або
 - мережевий кабель вийнятий з розетки. При від'єднанні від мережі не тягніть за провід, тримайтеся за вилку.
- ▶ Внаслідок неправильно виконаних робіт з монтажу, техобслуговування або ремонтних робіт може виникнути серйозна небезпека для користувача. Роботи з монтажу та обслуговування повинні виконувати лише авторизовані фахівці Miele.
- ▶ Гарантія втрачає силу, якщо ремонтні роботи морозильника були проведені не авторизованими фахівцями Miele.

Заходи безпеки та застереження

- ▶ Пошкоджені деталі необхідно замінювати виключно оригінальними запчастинами Miele. Тільки за такої умови Miele гарантує, що деталі повністю відповідають вимогам безпеки.

Заходи безпеки та застереження

Належне встановлення

- ▶ Установлюйте холодильник із допомогою другої особи.
- ▶ Холодильники з літерою «S» у кодї моделі можуть бути встановлені поруч один з одним у вигляді комбінації «side-by-side»:
 - Установіть відповідно до інструкції з монтажу, що йде в комплекті.
 - Не змінюйте дверні петлі, оскільки розташування холодильників визначено за умовчанням.
- ▶ Завжди надягайте захисні рукавички під час транспортування та встановлення холодильника.
- ▶ Змініть сторону відкриття дверцят (за необхідності) відповідно до інструкції з монтажу, що йде в комплекті.

Належна експлуатація

- ▶ Холодильник розраховано на певний кліматичний клас (діапазон температур у приміщенні), меж якого необхідно дотримуватися. Кліматичний клас зазначено на типовій табличці всередині холодильника. Нижча температура у приміщенні призводить до збільшення часу простою компресора, у результаті чого прилад не зможе підтримувати необхідну температуру.
- ▶ Вентиляційні отвори не повинні бути закриті або заставлені. Необхідно забезпечити вільне відведення повітря. Внаслідок цього зростуть витрати електроенергії, крім того, не виключена ймовірність пошкодження окремих елементів конструкції.
- ▶ Якщо Ви зберігаєте в приладі або на його дверцятах продукти із вмістом жиру або масла, стежте, щоб жир або масло випадково не пролилися на пластикові деталі приладу. Інакше від контакту із пластиком можливе утворення тріщин.
- ▶ Небезпека займання і вибуху. Заборонено зберігати в приладі вибухонебезпечні матеріали (наприклад, аерозолі). Займісті гази можуть зайнятися від електричних деталей.

Заходи безпеки та застереження

- ▶ **Небезпека вибуху.** Не використовуйте в приладі електричні пристрої (наприклад, для подрібнення льоду). Можуть утворитися іскри.
- ▶ **Небезпека травмування користувача та пошкодження приладу.** Не зберігайте в морозильному відділенні бляшанки і пляшки з газованими напоями або рідинами, які можуть замерзнути. Бляшанки або пляшки можуть тріснути.
- ▶ **Небезпека травмування користувача та пошкодження приладу.** Виймайте пляшки, які помістили в морозильне відділення для швидкого охолодження, не пізніше ніж через годину. Пляшки можуть тріснути.
- ▶ **Небезпека травмування.** Не торкайтеся замороженого продукту та металевих деталей вологими руками. Руки можуть замерзнути.
- ▶ **Небезпека травмування.** Не беріть кубики льоду та морозиво до рота відразу після виймання з морозильного відділення. Через дуже низьку температуру заморожені продукти можуть примерзнути до губ або язика.
- ▶ **Не допускається повторне заморожування підталих або розморожених продуктів харчування.** Необхідно якомога швидше вжити їх у їжу, тому що вони можуть втратити свою поживну здатність або зіпсуватися. Відварені та смажені продукти після відтавання можна заморожувати повторно.
- ▶ **При вживанні в їжу прострочених продуктів існує небезпека отруєння.**
Термін зберігання продуктів залежить від таких факторів, як ступінь свіжості, якість продуктів та температура зберігання. Враховуйте вказівки виробника щодо умов і строків зберігання продуктів!

Заходи безпеки та застереження

Для приладів з нержавіючої сталі актуальне наступне:

- ▶ Покриття з нержавіючої сталі псується і втрачає захисні властивості перед забрудненнями. Не клейте записки, прозорі та інші клейкі стрічки та подібні речі на поверхні з високоякісної нержавіючої сталі.
- ▶ Поверхні схильні до подряпин. Навіть магніти можуть стати причиною подряпин.

Приладдя й запчастини

- ▶ Використовуйте лише оригінальне устаткування Miele. Під час встановлення або вбудовування інших деталей право на гарантійне обслуговування буде втрачено. Крім того, може бути втрачена гарантована якість приладу.
- ▶ Miele надає гарантію на постачання запчастин після завершення серійного виробництва вашого холодильного обладнання на термін до 15 років (не менше 10 років).

Чищення та догляд

- ▶ Внаслідок подряпин скляний фронт дверцят може пошкодитись. Під час чищення скла дверцят не використовуйте абразивні засоби для чищення, жорсткі губки або щітки та гострі металеві скребки.
- ▶ Забороняється обробляти ущільнення дверцят за допомогою масел і жирів.
Внаслідок цього ущільнення стане згодом пористим.
- ▶ Пара за умови використання пароочищувачів може потрапити на струмопровідні деталі і спричинити коротке замикання. Не використовуйте для чищення приладу пароочищувачі.
- ▶ Попередження. Не використовуйте механічні чи інші засоби для прискорення процесу розморожування, не рекомендовані виробником.
- ▶ Гострі предмети пошкоджують холодогенератор і прилад вийде з ладу. Тому не використовуйте гострі предмети для:
 - видалення інею та льоду,
 - відділення примерзлих формочок для льоду та продуктів.
- ▶ Не допускається використання для відтавання морозильної зони електронагрівачів або свічок. Можна пошкодити пластмасове покриття.

Заходи безпеки та застереження

► Не допускається використання засобів для відтавання в аерозольній упаковці або засобів проти зледеніння. Вони можуть бути небезпечні для здоров'я, виділяти вибухонебезпечні гази або містити в складі роз'їдаючі пластмасу розчинники або горючі речовини.

Транспортування

- ▶ Транспортуйте прилад у вертикальному положенні і в транспортувальній упаковці, щоб уникнути пошкоджень..
- ▶ Небезпека травмування користувача та пошкодження приладу. Транспортуйте прилад із допомогою 2 особи, оскільки він дуже важкий.

Утилізація відпрацьованого приладу

- ▶ Граючись, діти можуть закритися в холодильнику й задихнутися.
 - Зніміть дверцята приладу.
 - Вийміть бокси.
 - Розташуйте полиці в холодильнику так, щоб діти не могли легко потрапити всередину.
 - Утилізуючи старий холодильник, необхідно вивести з ладу замок. Саме це дасть змогу запобігти ситуаціям, коли діти під час гри замикаються всередині та наражають своє життя на небезпеку.
- ▶ Небезпека ураження електричним струмом!
 - Відріжте вилку від шнура живлення.
 - Відріжте мережевий кабель від старого приладу.
- ▶ Утилізуйте його окремо від старого приладу.
- ▶ Під час і після утилізації переконайтеся, що біля холодильника немає бензину або інших легкозаймистих газів чи рідин.

Заходи безпеки та застереження

▶ **Небезпека займання через витік мастила або холодоагента!** Холодоагент і мастило, що містяться в приладі є легкозаймистими. Витікаючий холодоагент або мастило можуть зайнятися, якщо їх концентрація достатньо висока й вони контактують із зовнішнім джерелом тепла.

Під час утилізації переконайтеся, що холодильний контур не пошкоджено, щоб уникнути неконтрольованого витоку холодоагенту (інформація на заводській табличці) чи мастила.

▶ **Викид холодоагенту може спричинити травми очей!** Стежте за тим, щоб не пошкодити деталі морозильного контуру, наприклад,

- проколюванням каналів холодоагенту у випарнику,
- згинанням циркуляційних трубок,
- нанесенням подряпин на покриття.

Символ на компресорі (залежно від моделі)

Ця підказка важлива лише для переробки. При нормальній експлуатації не виникає жодної небезпеки.



▶ Масло в разі проковтування або потрапляння в дихальні шляхи може призвести до смерті.

Утилізація транспортувальної упаковки

Упаковка захищає прилад від пошкоджень під час транспортування. Матеріали, з яких виготовлена упаковка, безпечні для навколишнього середовища і легко утилізуються, тому підлягають переробці.

Повернення упаковки для її вторинної переробки дозволяє економно витратити сировину та зменшувати кількість відходів. Ваш продавець забере упаковку.

Утилізація відпрацьованого приладу

Електричні й електронні прилади містять цінні матеріали. Вони також містять певні речовини, суміші та деталі, які необхідні для функціонування та безпеки приладів. За умов неналежного використання відпрацьованого приладу або в разі його потрапляння в побутове сміття такі речовини можуть завдати шкоди здоров'ю людини або довкіллю. Тому в жодному разі не утилізуйте відпрацьований прилад разом із побутовим сміттям.



Переконайтеся, що ваш холодильник не буде пошкоджений, доки його не буде утилізовано належним, екологічно безпечним способом.

Так можна переконатися, що холодоагент, який знаходиться в холодильному циклі, а також мастило з компресора не потраплять у довкілля.

Натомість віднесіть прилад до офіційного пункту безкоштовної утилізації відпрацьованих електричних і електронних приладів свого міста, продавця або компанії Miele. Відповідальність за видалення особистих даних на відпрацьованому приладі несе користувач. Ви зобов'язані вилучити використані батарейки та акумулятори, які не є щільно прикріплені до приладу, а також лампи, які можна вилучити неруйнівним способом. Віднесіть їх до відповідного пункту збору, де їх можна буде здати безко-

Ваш внесок в охорону навколишнього середовища

штовно. Простежте, щоб до відправлення на утилізацію прилад зберігався в недоступному для дітей місці.

Монтаж холодильника

 **Небезпека травмування та пошкодження холодильника внаслідок його перекидання.**
Якщо встановлення приладу виконує одна особа, існує великий ризик травмування та пошкодження. Обов'язково встановлюйте холодильник двоє.

 **Небезпека пошкодження від удару дверцятами приладу.**
Дверцята приладу можуть зіткнутися зі стіною приміщення та пошкодитися.
Установіть обмежувач відкривання дверцят із комплекту до монтажу приладу.
Захистіть дверцята від зіткнення зі стіною за допомогою спеціального стопора.

 **Небезпека пошкодження підлоги.**
Переміщення холодильника може спричинити пошкодження підлоги.
Поверхнями, які легко пошкоджуються, переміщайте холодильник обережно.

Для полегшення монтажу на задній стороні приладу знаходяться транспортувальні ручки згори й ролики знизу.

Повідомлення: Встановлюйте холодильник, лише коли він порожній.

- Розмістіть холодильник максимально близько до місця монтажу.

- Підключіть прилад до електромережі, як описано в розділі «Підключення до електромережі».
- Обережно перемістіть холодильник до місця встановлення.
- Установіть холодильник за допомогою дистанційних планок (якщо вони встановлені) або притуливши задньою стороною приладу безпосередньо до стіни.

Установлення

Вирівнювання холодильника

⚠ Небезпека пошкодження приладу та травмування користувача через випадання дверцят або перекидання холодильного приладу. Якщо додаткова регульована ніжка на опорному блоці не впирається належним чином у підлогу, дверцята приладу можуть випасти або холодильний прилад може перекинутися.

Викрутіть регульовану ніжку гайкового ключа, який входить у комплект постачання, поки вона не впреться в підлогу.

Потім викрутіть регульовану ніжку ще на чверть оберту.

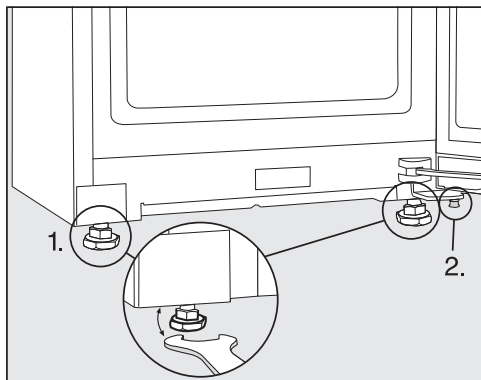

■ Вирівняйте холодильник за допомогою ватерпасу та гайкового ключа, що додається, і підтримайте дверцята приладу.

1. Відрегулюйте передні ніжки.
2. Викрутіть додаткову регульовану ніжку настільки, щоб вона спиралася на підлогу. Потім викрутіть регульовану ніжку ще на чверть оберту.

Місце встановлення

⚠ Небезпека пошкодження через високу вологість.

За високої вологості конденсат збирається на зовнішніх поверхнях холодильника та може призвести до корозії.

Конденсат може спричинити корозію на зовнішніх стінках приладу.

Розташуйте холодильник у сухому та/або добре провітрюваному приміщенні з достатнім рівнем вентиляції.

Після встановлення переконайтеся, що дверцята приладу правильно зачиняються, а також забезпечено достатні вентиляційні отвори.

⚠ Небезпека пошкодження та займання через прилади, які генерують тепло.

Прилади, які генерують тепло, можуть зайнятися та призвести до займання холодильника.

Не ставте на холодильник пристрої, що випромінюють тепло, як от міні-духовки, подвійні панелі конфорок або тостери.

⚠ Небезпека пошкодження приладу та займання через відкрите полум'я.

Відкрите полум'я може призвести до займання холодильника.

Стежте, щоб відкрите полум'я, наприклад свічки, знаходилося подалі від холодильника.

Для монтажу найкраще підходить сухе приміщення з хорошою вентиляцією.

Під час вибору місця монтажу враховуйте, що енергоспоживання холодильника підвищується, якщо його розміщено біля опалювального приладу, варильної поверхні або інших джерел тепла.

Уникайте потрапляння прямих сонячних променів.

Чим вища температура в приміщенні, тим довше працює компресор, що у свою чергу збільшує витрати енергії.

Під час установки приладу звертайте увагу на таке:

- Розетка не має розміщуватися позаду приладу, а має бути легко досяжною в аварійному випадку.
 - Вилка та мережевий кабель не мають торкатися задньої стінки приладу, оскільки можуть пошкодитися внаслідок вібрації холодильника.
 - Також не можна підключати інші прилади до гнізда на задній стінці пристрою.
 - Під час встановлення холодильника стежте за тим, щоб мережевий кабель не защемився й не пошкодився.
 - Не розміщуйте та не використовуйте кілька розеток, розподільних блоків або інших електронних пристроїв (наприклад, галогенних трансформаторів) на задній панелі пристрою.
- Підлога на місці монтажу повинна бути рівною й мати ту саму висоту, що й підлога довкола.

Установлення

Кліматичний клас

Холодильник розраховано на певний кліматичний клас (кімнатна температура), меж якого необхідно дотримуватися.

Нижча кімнатна температура призводить до довшого часу простою компресора. Це може сприяти підвищенню температури в холодильнику, і, як наслідок, спричинити його пошкодження.

Кліматичний клас зазначено на типовій таблиці всередині холодильника.

Кліматичний клас	Температура в приміщенні
SN	від 10 до 32 °C
N	від 16 до 32 °C
ST	від 16 до 38 °C
T	від 16 до 43 °C
SN-ST	від 10 до 38 °C
SN-T	від 10 до 43 °C

Справна робота гарантується, якщо морозильна камера кліматичного класу SN працює за нижчих температур у приміщенні (до -15 °C).

Вимоги до вентиляції

 **Небезпека пошкодження приладу та займання через недостатню вентиляцію.**

Якщо не забезпечено достатню вентиляцію холодильника, компресор вмикатиметься частіше та працюватиме довше. Це призведе до підвищення енергоспоживання та збільшення робочої температури компресора, що може спричинити його пошкодження.

Стежте за тим, щоб було забезпечено достатню вентиляцію холодильника.

Обов'язково дотримуйтеся вказаних відстаней до вентиляційних отворів.

Не закривайте вентиляційні отвори та не ставте перед ними предмети.

Крім того, їх потрібно регулярно очищати від пилу.

Повітря на задній стінці холодильника нагрівається. Тому необхідно забезпечити належний потік повітря (див. розділ «Розміри приладу»).

Монтаж кількох холодильників

 **Небезпека** займання через конденсат на зовнішніх стінках приладу.

За високої вологості конденсат збирається на зовнішніх стінках холодильника та може призвести до корозії.

Не ставте холодильники **безпосередньо** один біля одного.

Відстань між холодильними приладами повинна становити не менше ніж 70 мм.

Монтаж впритул (side-by-side)

Вашу морозильну камеру можна розмістити ліворуч від іншого холодильного приладу, оскільки вона має вбудований нагрівач у правій бічній панелі (див. підрозділ «Розміри пристрою»).

Холодильний прилад також має бути обладнано обігрівачем, вбудованим у ліву бічну панель.

Залежно від моделі, морозильний прилад поставляється з монтажним комплектом типу впритул («side-by-side»). У доданих інструкціях із монтажу описано, як встановлювати холодильники поруч один з одним.

Повідомлення: Дізнайтесь у спеціалізованих магазинах Miele, які комбінації можливі з вашим приладом.

Зміна упору дверцят

 **Небезпека** травмування та пошкодження через велику вагу дверей.

Якщо навішування дверцят змінюється однією особою, існує великий ризик травмування та пошкодження.

Зміну навішування дверцят необхідно обов'язково здійснювати за допомогою ще однієї особи.

Холодильник поставляється з лівостороннім стопором. Якщо ви хочете, щоб петлі знаходилися праворуч, місце навішування дверцят потрібно змінити (див. додану інструкцію з монтажу).

Зверніть увагу, що петля дверцят не підлягає зміні, якщо холодильник встановлено з іншим холодильником у комбінацію «side-by-side».

Установлення

Монтаж настінної дистанційної планки з комплекту

Для роботи із задекларованими енерговитратами та з метою запобігання утворенню конденсату за вищої температури приміщення потрібно встановити дистанційну планку. У холодильниках зі встановленими дистанційними планками глибина приладу збільшується прибл. на 15 мм.

Якщо дистанційну планку не ставити, це ніяк не вплине на функціональність приладу. Хоча енерговитрати приладу при меншій відстані до стіни будуть вищими.

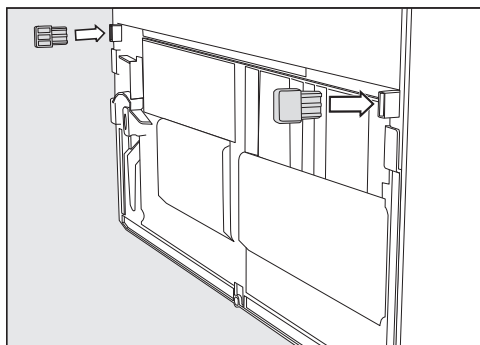

- Встановіть дистанційну планку на задню стінку приладу знизу зліва або знизу справа.

Монтаж приладу в кухонний гарнітур

Холодильник можна перетворити на кухонну шафу.

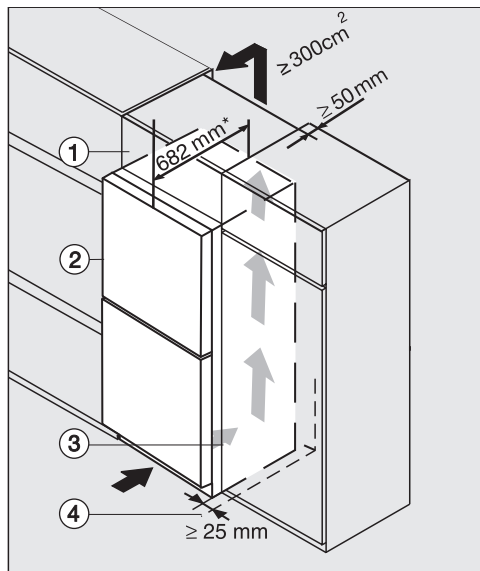

Холодильник зі скляною передньою поверхнею
K(S)/FN(S)/KFN 4xxx X **obs**w/matt, **bb**,
brws, **bs**, **grgr**

- ① Антресольна тумбочка
- ② Холодильник, глибина дверцят = 82 мм
- ③ Кухонна шафа
- ④ Стіна

* У приладах із монтованою дистанційною планкою глибина приладу збільшується прибл. на 15 мм.

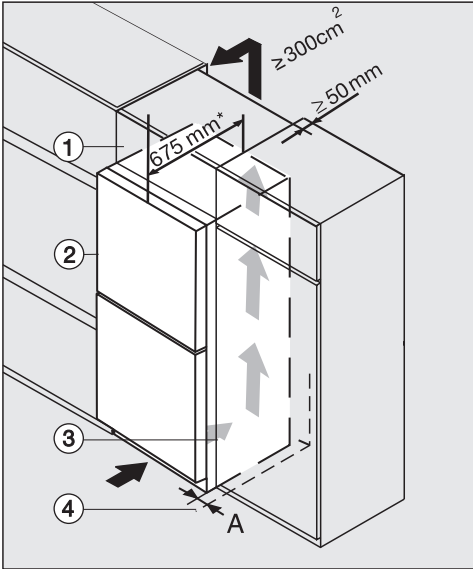

K(S)/FN(S)/KFN 4xxx X edst/cs, ws, bst, el

- ① Антресольна тумбочка
- ② Холодильник, глибина дверцят = 75 мм
- ③ Кухонна шафа
- ④ Стіна

A = 25 мм (з потайною ручкою)/60 мм (з ручкою)

* У приладах із монтованою дистанційною планкою глибина приладу збільшується прибіл. на 15 мм.

⚠ Небезпека пошкодження приладу та займання через недостатню вентиляцію.

Якщо не забезпечено достатню вентиляцію холодильника, компресор вмикатиметься частіше та працюватиме довше. Це призведе до підвищення енергоспоживання та збільшення робочої температури компресора, що може спричинити його пошкодження.

Стежте за тим, щоб було забезпечено достатню вентиляцію холодильника.

Обов'язково дотримуйтеся вказаних відстаней до вентиляційних отворів.

Не закривайте вентиляційні отвори та не ставте перед ними предмети.

Крім того, їх потрібно регулярно очищати від пилу.

Чим більша відстань, тим економніше працює компресор.

Установлення

- Поставте холодильник поруч із кухонною шафою.
- Передня частина приладу має висуватися вперед принаймні на глибину дверцят порівняно з передньою частиною кухонної шафи. Таким чином дверцята приладу зможуть безперешкодно відчинятись і зачинятись.
- Під час встановлення приладу біля стіни ④ зі сторони шарнірів між стіною ④ і приладом ② необхідно зберегти відстань (A).
- Щоб вирівняти висоту холодильника відповідно до висоти кухонного гарнітуру, над холодильником можна встановити відповідну антресольну тумбочку ①.

По всій ширині надбудови має бути витяжний вентиляційний канал глибиною 50 мм.

Вентиляційний отвір під стелею має становити не менше 300 см², щоб тепле повітря могло без перешкод виходити.

Розміри вбудовування

Розміри монтажу/вигляд зверху

FNS 4782 ... obsw/matt

Усі розміри вказано в міліметрах.

Правильна робота холодильника гарантується, якщо ці вентиляційні перерізи залишаються вільними.

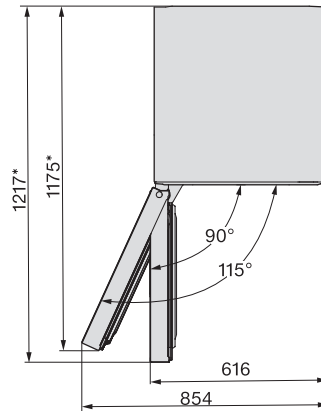
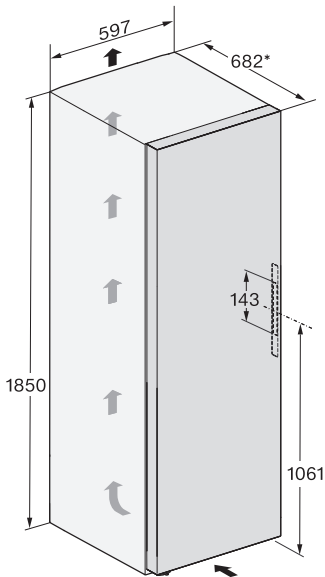

*Розміри без встановлених дистанційних планок. Під час монтажу дистанційних планок глибина приладу збільшується на 15 мм.

Установлення

Підключення

FNS 4782 ... obsw/matt

Усі розміри вказано в міліметрах.

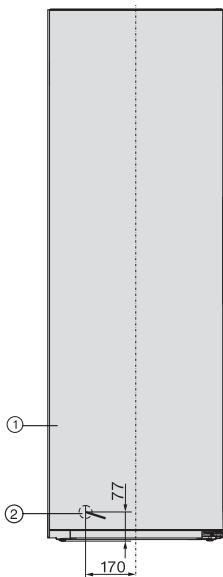

① Вигляд спереду

② Мережевий кабель, довжина = 2 100 мм

Довший кабель можна придбати в сервісній службі компанії Miele.

Розміри монтажу/вигляд зверху

FNS 4782 ... obsw/matt + KS 4783 ... obsw/matt

Додаткову інформацію див. у підрозділі «Монтаж кількох холодильників — Установлення впритул (side-by-side)» цього розділу, а також в інструкціях із монтажу, що додаються до монтажного комплекту типу впритул («side-by-side»).

Усі розміри вказано в міліметрах.

Правильна робота холодильників гарантується, якщо ці вентиляційні перерізи залишаються вільними.

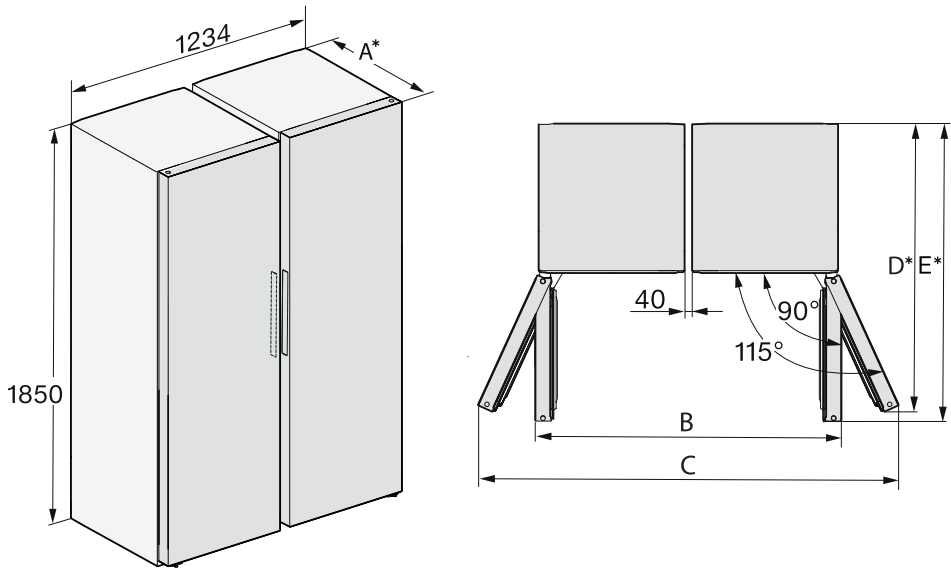

*Розміри без встановлених дистанційних планок. Під час монтажу дистанційних планок глибина приладу збільшується на 15 мм.

	A	B	C	D	E
FNS 4782 ... чорний обсидіан (Obsidian black)/матовий + KS 4783 ... чорний обсидіан (Obsidian black)/матовий	682	1272	1748	1175	1217

Установлення

Розміри монтажу/вигляд зверху

FNS 4782 ... ws, FNS 4782 ... edt/cs, FNS 4782 ... bst

Усі розміри вказано в міліметрах.

Правильна робота холодильника гарантується, якщо ці вентиляційні перерізи залишаються вільними.

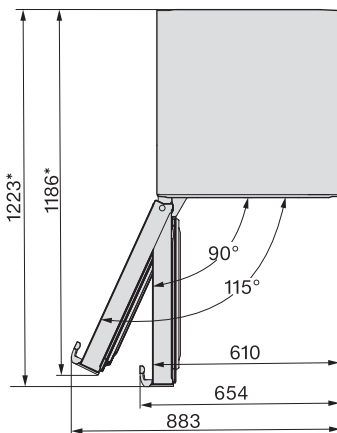
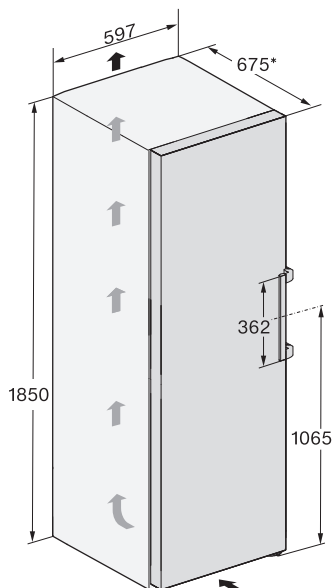

*Розміри без встановлених дистанційних планок. Під час монтажу дистанційних планок глибина приладу збільшується на 15 мм.

Підключення

FNS 4782 ... ws, FNS 4782 ... edt/cs, FNS 4782 ... bst

Усі розміри вказано в міліметрах.

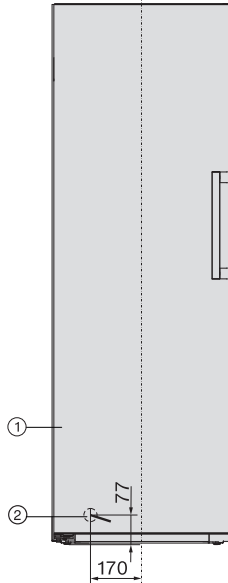

- ① Вигляд спереду
- ② Мережевий кабель, довжина = 2 100 мм
Довший кабель можна придбати в сервісній службі компанії Miele.

Установлення

Розміри монтажу/вигляд зверху

FNS 4782 ... ws + KS 4783 ... ws, FNS 4782 ... edt/cs + KS 4783 ... edt/cs, FNS 4782 ... bst + KS 4783 ... bst

Додаткову інформацію див. у підрозділі «Монтаж кількох холодильників — Установлення впритул (side-by-side)» цього розділу, а також в інструкціях із монтажу, що додаються до монтажного комплекту типу впритул («side-by-side»).

Усі розміри вказано в міліметрах.

Правильна робота холодильників гарантується, якщо ці вентиляційні перерізи залишаються вільними.

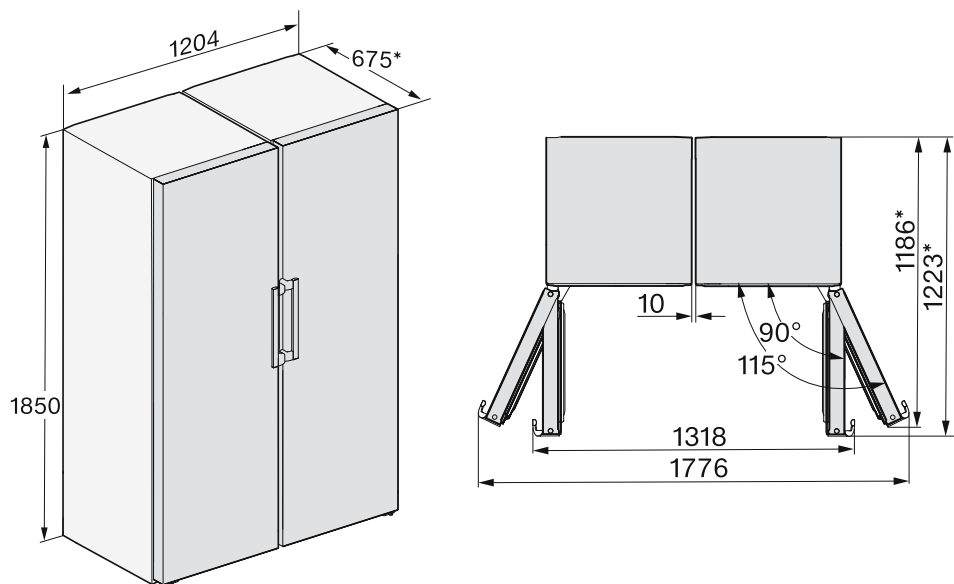

*Розміри без встановлених дистанційних планок. Під час монтажу дистанційних планок глибина приладу збільшується на 15 мм.

Розміри монтажу/вигляд зверху

FNS 4782 ... ws N, FNS 4782 ... edt/cs N, FNS 4782 ... bst N

Усі розміри вказано в міліметрах.

Правильна робота холодильника гарантується, якщо ці вентиляційні перерізи залишаються вільними.

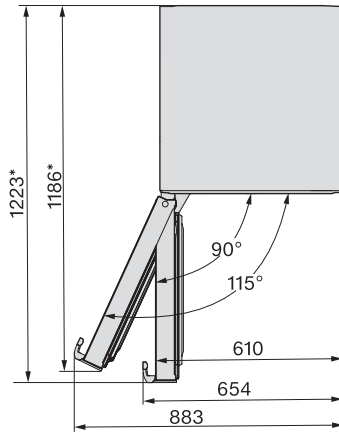
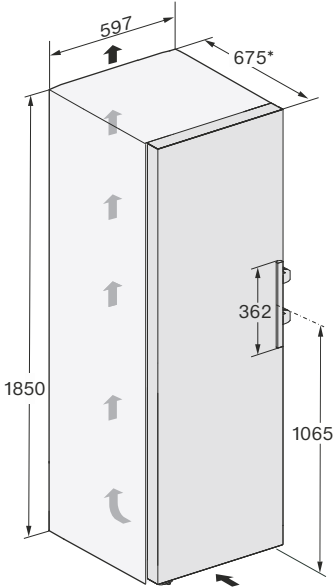

*Розміри без встановлених дистанційних планок. Під час монтажу дистанційних планок глибина приладу збільшується на 15 мм.

Установлення

Підключення

FNS 4782 ... ws N, FNS 4782 ... edt/cs N, FNS 4782 ... bst N

Усі розміри вказано в міліметрах.

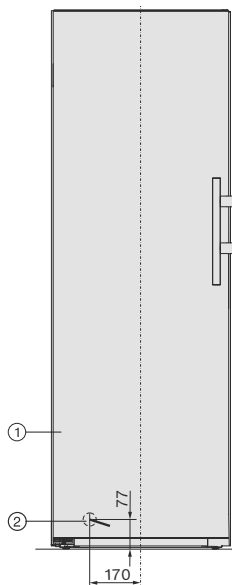

① Вигляд спереду

② Мережевий кабель, довжина = 2 100 мм

Довший кабель можна придбати в сервісній службі компанії Miele.

Розміри монтажу/вигляд зверху

FNS 4782 ... edt/cs N + KS 4783 ... edt/cs N, FNS 4782 ... ws N + KS 4783 ... ws N, FNS 4782 ... bst N + KS 4783 ... bst (N), FNS 4782 ... edt/cs N + KS 4784 ... edt/cs N, FNS 4782 ... ws N + KS 4784 ... ws N

Додаткову інформацію див. у підрозділі «Монтаж кількох холодильників — Установлення впритул (side-by-side)» цього розділу.

Усі розміри вказано в міліметрах.

Правильна робота холодильників гарантується, якщо ці вентиляційні перерізи залишаються вільними.

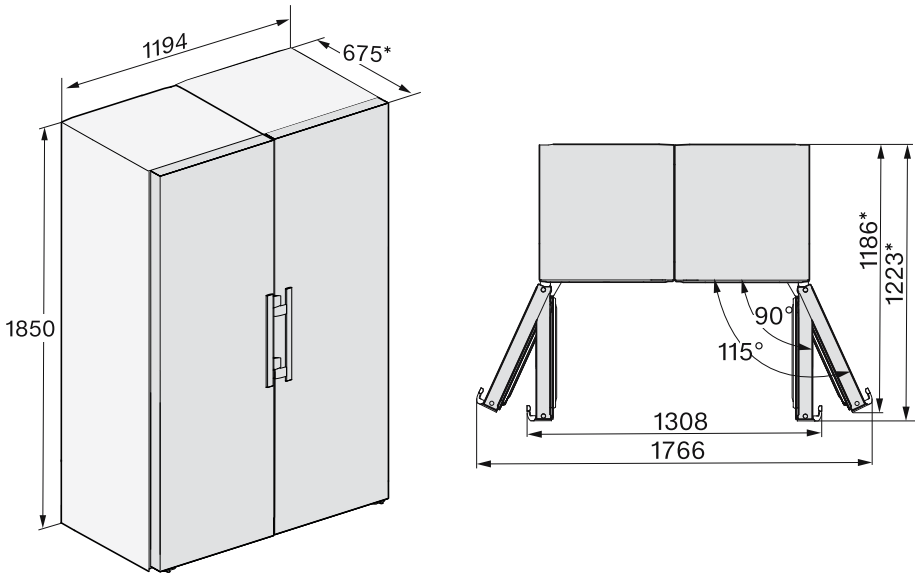

*Розміри без встановлених дистанційних планок. Під час монтажу дистанційних планок глибина приладу збільшується на 15 мм.

Підключення електроживлення

Прилад призначено для підключення до розетки із заземленням виключно за допомогою кабелю, який додається.

Розташуйте холодильник таким чином, щоб мати доступ до розетки. Якщо доступ до розетки відсутній, переконайтеся, що на місці встановлення є пристрій відключення від мережі для кожного полюса.

 **Небезпека займання внаслідок перегрівання.**

Експлуатація холодильника, під'єданого через багатомісну розетку або подовжувач, може призвести до перевантаження кабелю.

З міркувань безпеки не використовуйте багатомісні розетки чи подовжувачі.

Електропідключення має здійснюватися лише до стаціонарної електропроводки із заземленням (VDE 0100).

З міркувань безпеки для електричного підключення холодильника ми рекомендуємо використовувати у відповідній побутовій установці автоматичний пристрій захисного вимкнення (ПЗВ) типу .

Пошкоджений мережевий кабель можна замінити лише спеціальним кабелем такого ж типу (доступний у сервісній службі компанії Miele). Щоб гарантувати безпеку, ремонтні роботи можуть проводитися тільки сервісною службою або фахівцями, авторизованими компанією Miele.

Інформація про номінальне споживання й відповідний запобіжник зазначена на типовій табличці або в інструкції з використання. Порівняйте цю інформацію з даними про електричне підключення на місці. У разі виникнення сумнівів проконсультуйтеся з кваліфікованим електриком.

Можлива тимчасова або постійна робота на відокремленій або немережевій синхронній системі електропостачання (наприклад, автономні мережі, резервні системи). Необхідною умовою експлуатації є відповідність системи енергопостачання вимогам стандарту EN 50160 або подібного.

Захисні заходи, передбачені в побутових установках і в цьому виробі Miele, мають також забезпечувати їхнє функціонування й роботу в автономному режимі або в режимі несинхронної роботи, або ж їх слід замінити еквівалентними заходами в установці. Як описано, наприклад, в актуальній публікації VDE-AR-E 2510-2.

Підключення приладу

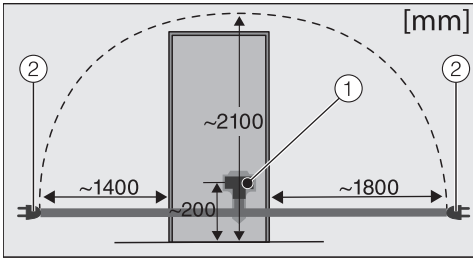

Задня стінка холодильника

- ① Штекер
- ② Штепсельна вилка

■ Вставте штекер приладу.

Стежте за тим, щоб штекер приладу було зафіксовано правильно.

■ Вставте штепсельну вилку холодильника в розетку.

Прилад підключено до електромережі.

Енергозбереження

Таким чином можна зекономити енергію:

- Місце встановлення** За високої температури довкілля холодильнику необхідно частіше охолоджуватися, а тому він використовує більше енергії. Тому:
- Розміщуйте холодильник у кімнаті з достатньою вентиляцією.
 - Не розміщуйте холодильник біля джерела тепла (радіатор, плита).
 - Захистіть холодильник від впливу прямих сонячних променів.
 - Намагайтеся забезпечити у приміщенні температуру прибіл. 20 °С.
 - Регулярно очищуйте вентиляційні отвори від пилу та не закривайте їх.
- Встановлення температури** Чим меншу температуру задано, тим більша витрата енергії. Рекомендовано застосовувати такі налаштування:
- У морозильній зоні -18 °С.
- Експлуатація** Споживання енергії збільшується внаслідок потрапляння тепла й утрудненої циркуляції повітря. Тому:
- Відчиняйте дверцята лише за потреби та якомога швидше зачиняйте їх. Відсортуйте продукти. Це допоможе відразу знайти потрібний продукт.
 - Після відкриття повністю зачиняйте дверцята.
 - Перш ніж ставити в холодильник теплі продукти й напої, дайте їм охолонути.
 - Зберігайте продукти добре запакованими.
 - Не переповнювати контейнери, щоб повітря могло циркулювати.
 - Контейнери й полиці необхідно розмістити так, як на момент поставки із заводу.

- Кладіть продукти так, щоб вони не закривали вентиляційні отвори.
- Використовуйте дистанційні планки. Дистанційні планки на задній стінці холодильника забезпечують досягнення заявленого енергоспоживання.

Опис приладу

Огляд приладу

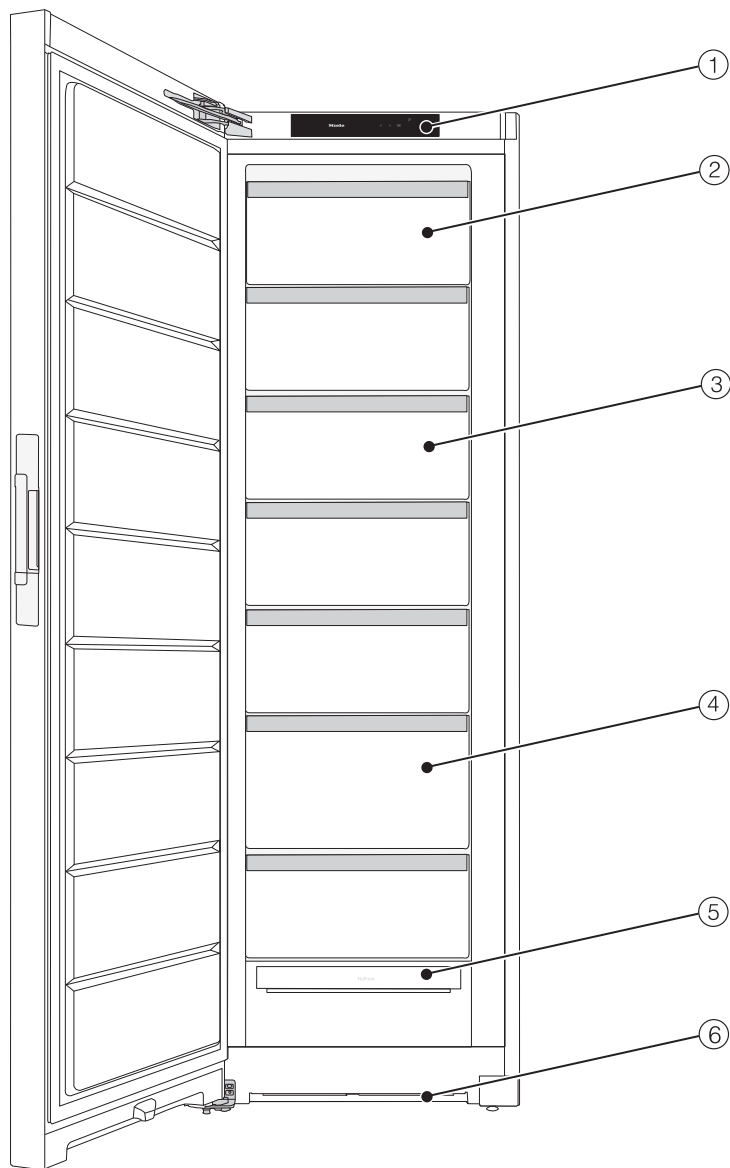

На рисунку зображено приклад моделі приладу.

- ① Дисплей
- ② морозильний контейнер із можливістю нахилу
- ③ Морозильні контейнери
- ④ Морозильний контейнер, бокс розміру XXL
- ⑤ Модуль Frost free
- ⑥ Поперечний переріз вентиляції

Опис приладу

Панель керування з головним екраном

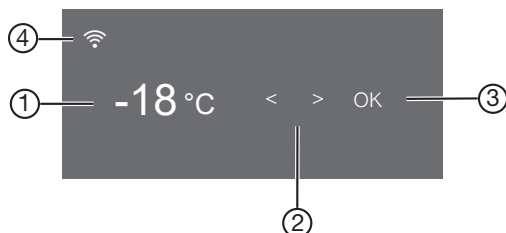









- ① Індикатор температури для морозильного відділення
- ② Сенсорні кнопки для вибору налаштування
- ③ Сенсорна кнопка *OK* для підтвердження вибору та входу в режим налаштування ⚙
- ④ Індикатор статусу з'єднання з Miele@home (видно, якщо налаштовано функцію Miele@home)

Режим налаштування ⚙

У режимі налаштувань можна обрати такі функції і частково змінювати їх:

Символ	Функція	Заводське налаштування
	Увімкнення та вимкнення режиму «Вечірка» (див. розділ «Програмування інших налаштувань»)	Вимк.
	Увімкніть або вимкніть функцію блокування (див. розділ «Здійснення додаткових налаштувань»)	(Вимк.)
	Вимкнення приладу	—
	Увімкнення та вимкнення режиму «Шабат» (див. розділ «Програмування інших налаштувань»)	Вимк.
	Виклик інформації про режим «Шабат» (див. розділ «Програмування інших налаштувань»)	—

	Змінення часу до спрацювання сигналу про відчинені дверцята (див. розділ «Програмування інших налаштувань»)	1:00
	Перше налаштування функції Miele@home, активація та деактивація бездротової мережі або скидання конфігурації мережі (див. розділ «Програмування інших налаштувань»)	Мобільний додаток
	Увімкнення та вимкнення звуку кнопок	Увімк.
	Змінення гучності або повне вимкнення попереджувальних і звукових сигналів (див. розділ «Програмування інших налаштувань»)	Увімк. /рівень 5
	Змінення яскравості дисплея (див. розділ «Програмування інших налаштувань»)	Рівень 4
	Змінення одиниць температури (градуси Цельсія (°C) або Фаренгейта (°F))	°C
	Вимкнення функції режиму презентації (видно, якщо ввімкнено) (див. розділ «Програмування інших налаштувань»)	Вимк.
	Скидання налаштувань до заводських (див. розділ «Програмування інших налаштувань»)	—
	Виклик інформації (модель і заводський номер) про холодильник (див. розділ «Програмування інших налаштувань»)	—

Опис приладу

Вибір потрібної функції в режимі налаштування

- Натисніть сенсорну кнопку *OK* на панелі керування.

На дисплеї з'являється .



- За допомогою сенсорної кнопки *<* або *>* гортайте до символу .
- Натисніть *OK*.
- За допомогою сенсорної кнопки *<* або *>* виберіть необхідну функцію.
- Для вибору необхідної функції натисніть *OK*.

При **ввімкненій** функції у верхньому куті дисплея  з'являється крапка.

- Щоб скасувати вибір функції, натисніть *OK*.

При **вимкненій** функції крапка у верхньому куті дисплея згасає.

Вихід із режиму налаштування

- За допомогою сенсорної кнопки *<* або *>* гортайте до символу .
- Натисніть *OK*.
- За допомогою сенсорної кнопки *<* або *>* гортайте до символу  і натисніть *OK*.

- **Або:**

зачекайте припл. 15 секунд після останнього натискання кнопки.

Вихід із режиму налаштування буде здійснено автоматично.

Оформлення внутрішнього простору

Відкидний верхній контейнер

Контейнер можна нахилити. Це полегшує доступ до заморожених продуктів.

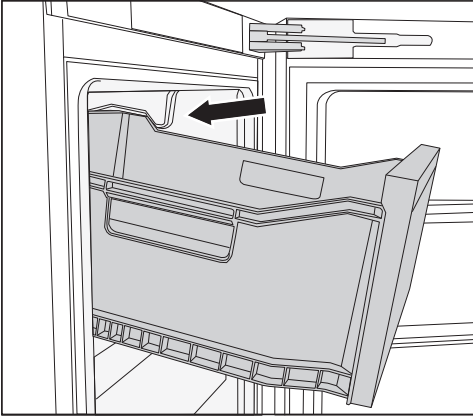

- Витягніть полицю.

Контейнер фіксується висувними упорами й не може випасти.

Морозильний контейнер, бокс розміру XXL

Високий морозильний контейнер дає більше об'єму й простору для зберігання громіздких високих заморожених продуктів.

Супутнє устаткування

Ніша для льоду

Обмежувач відкривання дверця

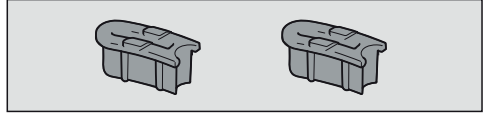

На заводі петлі встановлено так, що дверцята приладу можна відкривати на 115°. Якщо під час відчинення дверцята приладу торкаються стіни, їхній кут відчинення можна обмежити до 90°.

Установіть відповідно до інструкції з монтажу, що йде в комплекті.

Монтажний комплект типу впритул («side-by-side»)

залежно від моделі

Для монтажу двох холодильників впритул один до одного (side-by-side).

Опис приладу

Устаткування, що можна придбати додатково

Компанія Miele розробила допоміжне устаткування та засоби для очищення та догляду за Вашим приладом.

Додаткове устаткування можна замовити в інтернет-магазині Miele. Також ці засоби можна придбати в сервісній службі (див. у кінці інструкції з експлуатації) та фірмових магазинах Miele.

Набір серветок MicroCloth

До набору серветок MicroCloth входить універсальна серветка, серветка для скла та серветка для блискучих поверхонь.

Серветки дуже міцні на розрив і стійкі до зношування. Протирання серветкою з делікатною мікрофіброю забезпечує дуже високу ефективність очищення.

MicroCloth HyClean

MicroCloth HyClean – це антибактеріальна універсальна тканина, яка відрізняється особливою стійкістю до розривання та зносу. Її можна використовувати сухою або вологою, із засобом для очищення або без нього.

Універсальна серветка з мікрофібри

Серветка з мікрофібри допомагає видаляти відбитки пальців і незначні забруднення на фронтальній поверхні з нержавіючої сталі, панелі управління, вікнах, меблях, вікнах авто та інше.

Ввімкнення і вимкнення приладу

Перед першим використанням

- Вийміть непотрібні пакувальний матеріал і захисну плівку.
- Промийте внутрішню частину приладу й устаткування (див. розділ «Чищення та догляд»).

Підключення приладу



- Підключіть прилад до електромережі, як описано в розділі «Підключення до електромережі».

Спочатку на дисплеї з'явиться Miele, а потім .

Увімкнення приладу

- Відчиніть дверцята приладу.
- Натисніть сенсорну кнопку OK на панелі керування.

Холодильник починає охолоджуватись.

Щойно температура заморожування досягне встановленого значення, індикатор температури морозильного відділення почне світитися постійно, звуковий сигнал припиниться й символ   згасне.

- Якщо вам заважає попереджувальний сигнал, натисніть OK.

Попереджувальний сигнал вимкнено.

У холодильнику встановлено попередньо визначену температуру.

Кладіть продукти в морозильне відділення тоді, коли температура в цьому відділенні буде достатньо низькою (принаймні $-18\text{ }^{\circ}\text{C}$).

Ввімкнення і вимкнення приладу

Вимкнення приладу

- Натисніть сенсорну кнопку **OK** на панелі керування.

На дисплеї з'являється .

- Натисніть **OK**.
- За допомогою сенсорної кнопки **<** гортайте до символу .
- Натисніть **OK**.

На дисплеї з'являється .

Охолодження вимкнеться.

Зверніть увагу: холодильник не відключається від електромережі в разі вимкнення.

Дотримання вказівок у разі тривалої відсутності

У залишеному на тривалий час із зачиненими дверцятами, вимкненому, але не вимитому приладі може з'явитися цвіль.

Обов'язково очищуйте прилад.

Якщо ви тривалий час не будете користуватись приладом, дотримуйтесь таких рекомендацій:

- Вимкніть прилад.
- Витягніть мережеву вилку з розетки або вимкніть запобіжник на щитку.
- Вимийте холодильник і залиште його відчиненим для провітрювання, щоб уникнути утворення запаху.

Правильно встановлена температура надзвичайно важлива для зберігання продуктів. Мікроорганізми швидко псують продукти, цього можна уникнути, якщо правильно встановити температуру зберігання. Температура впливає на швидкість розмноження мікроорганізмів. Знижена температура сповільнює ці процеси.

Для замороження свіжих продуктів і їх тривалого зберігання необхідно встановити температуру **-18 °C**. При цій температурі ріст мікроорганізмів припиняється. Як тільки температура піднімається вище -10 °C , починається розпад мікроорганізмів, і стійкість продуктів під час зберігання зменшується. З цієї причини розморожені продукти можна заморожувати тільки після обробки (після варіння або смаження). Більшість мікроорганізмів гине при високих температурах.

Температура в приладі підвищується, якщо:

- Часто й надовго відчиняються дверцята.
- У ньому знаходиться багато продуктів.
- Для зберігання завантажені теплі, свіжі продукти.
- Навколо холодильника висока температура. Холодильник розраховано на певний кліматичний клас (діапазон температур у приміщенні), меж якого необхідно дотримуватися.

Індикація температури

У звичайному режимі на дисплеї відображається **максимальна температура в морозильному відділенні**, яка на цей момент установилася в приладі.

Залежно від температури в приміщенні та налаштувань, перш ніж буде досягнуто встановлену температуру й вона на тривалий час висвітлиться на дисплеї, може минути кілька годин.

Налаштування температури

- Натисніть сенсорну кнопку **OK** на панелі керування.

На дисплеї з'являється f°C .

- Натисніть **OK**.
- За допомогою сенсорних кнопок **<** і **>** змініть температуру.
- Натисніть **OK**.

Індикація температури знову показує фактичну температуру, яка на цей час установилася у приладі.

Можливі значення для налаштування

- Морозильне відділення: від -15 до -28 °C

Правильні температури

Якщо налаштування для температури змінено:

- Через кілька годин перевірте індикатор температури. Лише тоді встановлюється фактична температура.
- приблизно через 6 годин, якщо в приладі зберігається мало продуктів
- через 24 години, якщо холодильник заповнений

Якщо після вказаного часу температура буде занадто високою або низькою:

- Задайте температуру повторно.

SuperFrost ❄️

За допомогою функції SuperFrost ❄️ температуру в **морозильному відділенні** можна швидко знизити до максимально низького значення (залежно від температури в приміщенні). Прилад працює з максимальною потужністю й температура в приладі знижується. Вибирайте цю функцію перед заморожуванням свіжих продуктів. Таким чином можна швидко заморозити продукти, зберегти їхню поживну цінність, вміст вітамінів, зовнішній вигляд і смак.

За ввімкненої функції SuperFrost ❄️ пристрій може працювати голосніше.

Функцію SuperFrost необхідно вимкати приблизно за **6 годин до завантаження** відповідних продуктів. Якщо ви маєте намір використати **максимальну ємність**, необхідно ввімкнути функцію SuperFrost ❄️ **за 24 години** до завантаження.

Функція SuperFrost ❄️ вимикається автоматично максимум через 72 години. Холодильник знову працює зі звичайною потужністю. Тривалість до вимкнення функції залежить від кількості завантажених свіжих продуктів.

Повідомлення: Щоб уникнути надмірного енергоспоживання, функцію SuperFrost можна вимкнути вручну, щойно продукти або напої достатньо охолонуть.

Функцію SuperFrost не потрібно вимкати, якщо

- ви завантажуєте вже заморожені продукти.
- ви щоденно завантажуєте до 2 кг продуктів.

Увімкнення та вимкнення функції SuperFrost ❄️

- Натисніть сенсорну кнопку **OK** на панелі керування.

На дисплеї з'являється .

- Натисніть **OK**.

- За допомогою сенсорної кнопки < гортайте до символу ❄️.

- Натисніть **OK**.

Якщо функцію SuperFrost ❄️ **увімкнено**, у верхньому куті дисплея  з'являється крапка.

- За допомогою сенсорної кнопки > установіть потрібне значення температури й натисніть **OK**.

Програмування інших установок

Пояснення до відповідних налаштувань



Нижче описано тільки ті налаштування, які потребують подальшого пояснення.



Доки ви знаходитесь в режимі налаштування , сигнал про відчинені дверцята або інші попереджувальні повідомлення автоматично вимикаються.

Режим «Вечірка»

Режим «Вечірка»  рекомендується вмикати, коли необхідно заморозити велику кількість свіжих продуктів.

Повідомлення: Режим «Вечірка»  потрібно вмикати за 4 години до завантаження продуктів або напоїв.



Якщо режим «Вечірка»  ввімкнено, автоматично вмикається функція SuperFrost .



Прибл. через 24 години режим «Вечірка»  автоматично вимикається. Однак режим «Вечірка»  можна також вимкнути заздалегідь у будь-який час.

У разі збою живлення функція режиму «Вечірка»  вимикається.

Увімкнення функції блокування /

Увімкнена функція блокування  захищає від ненавмисного вимкнення холодильника та від небажаних налаштувань сторонніми особами, наприклад, дітьми.

- У режимі налаштування  за допомогою сенсорної кнопки < або > гортайте до символу .
- Натисніть **ОК**.

При ввімкненій функції блокування  у верхньому куті дисплея  з'являється крапка.

- Зачиніть дверцята приладу. Лише потім вмикається функція блокування .

Тимчасова деактивація функції блокування /

Якщо потрібно налаштувати, наприклад, температуру, можна тимчасово вимкнути функцію блокування:

- Натисніть **ОК**.

На дисплеї з'являється .

- Натисніть і утримуйте сенсорну кнопку **ОК** протягом прибл. 6 секунд.

На дисплеї з'являється .

- Натисніть **ОК**.

- Тепер можна виконати потрібні налаштування.

- Натисніть **ОК**.

Зачинення дверцят приладу знову вмикає функцію блокування .

Повне вимкнення функції блокування /

- Натисніть *OK*.

На дисплеї з'являється .

- Натисніть і утримуйте сенсорну кнопку *OK* протягом прибл. 6 секунд.

На дисплеї з'являється .

- За допомогою сенсорної кнопки < або > гортайте до символу .

- Натисніть *OK*.

- За допомогою сенсорної кнопки < або > гортайте до символу .

- Натисніть *OK*.

При вимкненій функції блокування на дисплеї світиться .



Інформація про режим «Шабат»

Цей виріб має сертифікат кошерності Star-K, виданий міжнародним інститутом кошерної сертифікації.

Тут можна дізнатись версію сертифіката Star-K.

Змінення часу до спрацювання сигналу про відчинені дверцята

Можна налаштувати, наскільки швидко після відкриття дверцят приладу має лунати сигнал про відчинені дверцята.

- У режимі налаштування  за допомогою сенсорної кнопки < або > гортайте до символу .

- Натисніть *OK*.

- За допомогою сенсорних кнопок < і > виберіть потрібне значення часу: від 30 секунд до 3 хвилин і 30 секунд.

- Натисніть *OK*.

Програмування інших установок

Miele@home

Холодильник оснащено інтегрованим модулем бездротової мережі.

Згідно із заводськими налаштуваннями функцію об'єднання приладів у мережу деактивовано.

Для використання знадобиться:

- бездротова локальна мережа
- мобільний додаток
- обліковий запис користувача Miele. Обліковий запис користувача можна створити за допомогою мобільного додатка Miele.

Мобільний додаток Miele установлює з'єднання між холодильником і домашньою бездротовою мережею.

Після під'єднання холодильника до бездротової локальної мережі за допомогою мобільного додатка можна виконувати такі дії:

- Викликати інформацію про режим роботи вашого холодильника
- Змінювати налаштування холодильника

Через підключення холодильника до бездротової мережі витрати енергії збільшуються, навіть якщо холодильник вимкнено.

Переконайтеся, що в місці розташування холодильника достатній рівень сигналу бездротової локальної мережі.

Доступність з'єднання бездротової локальної мережі

З'єднання бездротової локальної мережі працює на тій самій частоті, що й інші прилади (наприклад, мікрохвильові печі, іграшки з дистанційним керуванням). Це може призвести до тимчасових перешкод або до повного збою з'єднання. Тому стабільна доступність запропонованих функцій не гарантується.

Доступність Miele@home

Використання мобільного додатка Miele залежить від доступності служб Miele@home у вашій країні.

Служба Miele@home доступна не в усіх країнах.

Інформацію про доступність можна знайти на веб-сайті www.miele.com.

Додаток Miele

Додаток Miele@home Ви можете безкоштовно завантажити в Apple App Store® або Google Play Store™.

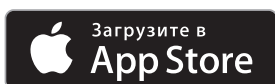

Перше налаштування Miele@home

- У режимі налаштування  за допомогою сенсорної кнопки < або > гортайте до символу @.
- Натисніть ОК.
- За допомогою сенсорних кнопок < і > виберіть бажаний спосіб підключення (мобільний додаток або WPS).
- Натисніть ОК.

Після успішної реєстрації на головному екрані відображається .

Якщо з'єднання встановити не вдалось, з'являється .



Запустіть процес ще раз.

Деактивація або активація з'єднання з бездротовою мережею

- У режимі налаштування  за допомогою сенсорної кнопки < або > гортайте до символу @.
- Натисніть ОК.



При деактивованому з'єднанні з бездротовою мережею на дисплеї з'являється символ .

- Щоб знову активувати з'єднання з бездротовою мережею, натисніть ОК.

При активованому з'єднанні з бездротовою мережею з'являється символ , а також крапка у верхньому куті дисплея .

Якщо активовано з'єднання з бездротовою мережею, на головному екрані з'являється символ .

Скидання конфігурації мережі

- У режимі налаштування  за допомогою сенсорної кнопки < або > гортайте до символу @.
- Натисніть ОК.
- За допомогою сенсорної кнопки > гортайте до символу .
- Натисніть ОК.
- За допомогою сенсорної кнопки > гортайте до символу X.
- Натисніть ОК.

Усі виконані налаштування та введені значення для Miele@home буде скинуто.



З'єднання з бездротовою мережею деактивовано, і на головному екрані згасає символ .

Якщо холодильник утилізується, продається, або в експлуатацію вводиться холодильник, який уже був у використанні, скиньте його налаштування мережі. Усі особисті дані будуть видалені з холодильника. Крім того, попередній власник більше не зможе отримати доступ до холодильника.

Програмування інших установок

Змінення гучності попереджувального та звукового сигналів /



Гучність попереджувального та звукового сигналів (наприклад, сигналу про відчинені дверцята або повідомлення про помилку) можна змінити. Або ж попереджувальний і звуковий сигнали можна вимкнути, якщо вони заважають.

- У режимі налаштування  за допомогою сенсорної кнопки < або > гортайте до символу .
- Натисніть ОК.
- За допомогою сенсорних кнопок < і > виберіть потрібну гучність попереджувального та звукового сигналів.
- Натисніть ОК.

При вимкненому попереджувальному та звуковому сигналах відображається .

Змінення яскравості дисплея



Яскравість дисплея можна відрегулювати відповідно до навколишнього освітлення.

- У режимі налаштування  за допомогою сенсорної кнопки < або > гортайте до символу .
- Натисніть ОК.
- За допомогою сенсорних кнопок < і > виберіть потрібну яскравість дисплея.
- Натисніть ОК.

Вимкнення режиму презентації



Режим презентації  дає можливість демонструвати роботу приладу, наприклад, у магазині, із вимкненим компресором. Для побутового використання це налаштування не потрібне.

Якщо режим презентації ввімкнено в заводських налаштуваннях, після вмикання холодильника на дисплеї з'являється .

- Натисніть сенсорну кнопку ОК на панелі керування.
- На дисплеї спочатку з'являється Miele, а потім головний екран.
- Натисніть ОК.
- У режимі налаштування  за допомогою сенсорної кнопки < або > гортайте до символу .
- Натисніть ОК.
- Після вимкнення режиму презентації  холодильник також вимикається, і його потрібно знову ввімкнути.

Скидання до заводських налаштувань

Усі налаштування холодильника скидаються до заводських (налаштування визначено в розділі «Опис приладу»).

- У режимі налаштування  за допомогою сенсорної кнопки < або > гортайте до символу .
- Натисніть ОК.
- За допомогою сенсорної кнопки > гортайте до символу .
- Натисніть ОК.

Холодильник вимикається, і його потрібно знову ввімкнути.

Інформація і

На дисплеї з'явиться інформація про прилад (модель і заводський номер).

Підготуйте цю інформацію про прилад:

- для інтеграції холодильника у вашу мережу Wi-Fi (див. розділ «Програмування інших налаштувань», розділ «Miele@home») (залежно від моделі).
- для сервісної служби Miele у випадку несправності (див. розділ «Сервісна служба»).
- для запиту інформації з бази даних EPREL (див. розділ «Сервісна служба»).

Сигнал про зміну темп-ри/відчинені дверцята

 **Небезпека для здоров'я через споживання зіпсованих продуктів.**

Якщо протягом тривалого часу температура становить вище -18 °С, продукти можуть відтанути або розморозитись. Це зменшує термін придатності їжі.

Перевірте, чи не почали продукти відтавати або розморожуватись. У такому разі відразу використайте їх або термічно обробіть (зваріть або засмажте), перш ніж заморозувати повторно.

Попередження про підвищення температури

Холодильник оснащено температурною сигналізацією, щоб температура в морозильній камері не підвищувалася непомітно.

Якщо температура морозильного відділення досягне високого значення, на індикації температури засвітиться червоним .

Додатково лунатиме сигнал, доки аварійний стан не буде завершено або його передчасно не вимкнута.

Температурний діапазон, температура з якого вважається завищеною, залежить від заданої температури.

Індикація про зміну температури з'являється перед сигналом про відчинені дверцята.



Звуковий сигнал та індикація з'являються в таких випадках:

- Ви вмикаєте прилад і температура в одній із температурних зон дуже відрізняється від встановленої.
- Під час сортування й виймання заморожених продуктів у прилад потрапляє багато теплого повітря.
- Ви заморожуєте велику кількість продуктів.
- Ви заморожуєте продукти в теплому свіжому вигляді.
- Відсутнє електропостачання.
- Прилад несправний.

Перед тим, як вимкнути сигнал зміни температури, слід визначити і виправити причину виникнення сигналу.

Якщо вам заважає попереджувальний сигнал, його можна завчасно вимкнути.



■ Натисніть **OK**.

Повідомлення про помилку підтверджено:   згасне, звучання сигналу припиняється.

На дисплеї з'являється головний екран: на індикаторі температури протягом прибл. 1 хвилини блимає значення найвищої температури, яка



Сигнал про зміну темп-ри/відчинені дверцята

встановилась у холодильнику. Потім на індикаторі температури відображається поточна температура.



Попереджувальний сигнал вимкнено. Щойно аварійний стан буде завершено, символ   згасне.

Сигнал про відчинені дверцята

Прилад оснащено системою звукового сповіщення, щоб запобігти надмірному використанню електроенергії під час відкривання дверцят і нагріванню продуктів, що зберігаються.

Коли дверцята приладу залишаються відчиненими тривалий час, на індикаторі температури відображається  . Крім цього, лунає попереджувальний сигнал.



Час до спрацювання сигналу про відчинені дверцята можна змінити. Сигнал про відчинені дверцята можна також вимкнути (див. розділ «Програмування інших налаштувань»).

Як тільки дверцята приладу закриваються, звучання попереджувального сигналу припиняється, і символ   згасне на дисплеї.

Попереднє вимкнення сигналу про відчинені дверцята

Якщо вам заважає попереджувальний сигнал, його можна завчасно вимкнути.

■ Натисніть *OK*.

Звучання попереджувального сигналу припиняється, і згасне символ  .

Якщо дверцята приладу не зачиняються, попереджувальний сигнал знову лунає через 3 хвилини.

Заморожування та зберігання

Яким чином заморожувати свіжі продукти?

 **Небезпека для здоров'я** через споживання зіпсованих продуктів. Якщо протягом тривалого часу температура становить вище -18°C , продукти можуть відтанути або розморозитись. Це зменшує термін придатності їжі.

Перевірте, чи не почали продукти відтавати або розморозуватись. У такому разі відразу використайте їх або термічно обробіть (зваріть або засмажте), перш ніж заморозувати повторно.

Свіжі продукти необхідно якомога швидше заморозити, тим самим ви збережете їхню поживну вартість, вміст вітамінів, належний зовнішній вигляд і смак.

Якщо продукти заморожувати швидко, клітинній рідині забракне часу на переміщення з клітин у проміжні камери. Клітини зморщуються значно менше. Лише незначна частина втраченої рідини повертається із проміжних камер назад до клітин, і в результаті продукти втрачають незначну кількість власного соку. Утворюється тільки невелика кількість води.

Максимальна потужність заморожування

Щоб продукти заморозилися повністю якнайшвидше, не можна перевищувати максимальну потужність заморожування. Максимальну потужність заморожування протягом 24 годин див. на типовій табличці «Потужність заморожування ... кг/24 год».

Зберігання готових заморожених продуктів

Якщо ви маєте намір зберігати вже заморожені продукти, у магазині перевірте:

- щільність упаковки
- термін зберігання
- температура холодильного відділення в магазині має становити -18°C або менше
- За можливості транспортуйте швидкозаморожені продукти в сумці-термосі й одразу переносьте їх у холодильник.

Самостійне заморожування свіжих продуктів

Перед завантаженням продуктів

- За 6 годин до розміщення на зберігання понад 2 кг свіжих продуктів увімкніть функцію SuperFrost ❄️.
- За 24 години до розміщення на зберігання ще більшої кількості заморожених продуктів увімкніть функцію SuperFrost ❄️.

Так уже поміщені на зберігання продукти накопичать резерв холоду.

- Заморожуйте тільки свіжі продукти.

Зверніть увагу, що певні продукти не можна заморожувати. До таких продуктів можна віднести, наприклад, овочі, які зазвичай вживають сирими, наприклад, салат або редиска.

Повідомлення: Для збереження кольору, смаку, аромату й вітаміну С перед заморожуванням овочі необхідно бланшувати. Для цього овочі опускаються порціями в киплячу воду на 2–3 хвилини. Після бланшування покладіть овочі для швидкого охолодження в холодну воду. Дайте воді стекти.

Пакування заморожених продуктів

- Заморожуйте продукти порціями.

Повідомлення: Щоб уникнути морозного опіку, використовуйте відповідну упаковку (наприклад, контейнери для заморожування).

- Видавіть повітря з упаковки й щільно закрийте упаковку.
- Напишіть на упаковці її вміст і дату заморожування.

Розміщення заморожених продуктів

 **Небезпека пошкодження через перенавантаження приладу.**

Надмірна кількість продуктів може призвести до пошкодження контейнерів для заморожування/скляної полиці.

Дотримуйтеся відповідних максимальних значень навантаження:
нижній контейнер для заморожування = 11 кг
усі інші контейнери для заморожування = 19 кг

Завантажені продукти, які необхідно заморозити, не мають торкатися раніше заморожених, щоб запобігти їх підтаванню.

- Кладіть продукти в сухій упаковці, щоб запобігти їх змерзанню або примерзанню.

Заморожування та зберігання

Щоб продукти швидко повністю заморозилися, переконайтеся, що розмір пакування відповідає таким параметрам:

- Фрукти й овочі – макс. 1 кг
- М'ясо – макс. 2,5 кг

– невелика кількість заморожених продуктів

Заморожуйте продукти у верхньому контейнері морозильної камери.

- По можливості розміщуйте заморожені продукти так, щоб вони стикалися із задньою стінкою висувного контейнера, щоб заморожені продукти якнайшвидше промерзли.

– VarioRoom – завантаження максимальної кількості продуктів для заморожування (див. типову табличку).

Якщо морозильна камера не вентилюється, потужність охолодження буде знижена, а споживання енергії зросте.

Не виймайте нижній морозильний контейнер із холодильника.

Кладіть заморожені продукти так, щоб вони не закривали вентиляційні отвори.

Повідомлення: Якщо ви хочете заморозити продукти більшого розміру, наприклад, індичку або дичину, можна вийняти окремі морозильні контейнери і, таким чином, збільшити площу над контейнером.

Розкладіть продукти для заморожування в усі морозильні контейнери, **крім** нижнього.

- По можливості розміщуйте заморожені продукти так, щоб вони стикалися із задньою стінкою висувного контейнера, щоб заморожені продукти якнайшвидше промерзли.

Після заморожування:

- Вимкніть функцію SuperFrost ❄️.
- Покладіть заморожені продукти в контейнери для заморожування та знову вставте їх у прилад.

Тривалість зберігання заморожених продуктів

Група-продуктів	Тривалість зберігання (місяців)
Лід	від 2 до 6
Хліб, випічка	від 2 до 6
Сир	від 2 до 4
Риба, жирна	від 1 до 2
Риба, пісна	від 1 до 5
Ковбаса, шинка	від 1 до 3
Дичина, свинина	від 1 до 12
Птиця, яловичина	від 2 до 10
Фрукти, овочі	від 6 до 18
Трави	від 6 до 10

Наведені значення є орієнтовними.

Для зберігання в побутових умовах упаковка продуктів має вирішальне значення для тривалості.

Якщо встановити постійну температуру заморожування -18°C й дотримуватися належної гігієни, можна збіль-

шити термін придатності продуктів до максимального й уникнути накопичення відходів.

Швидке охолодження напоїв

Виймайте пляшки, які були покладені в морозильне відділення для швидкого охолодження, **не пізніше, ніж через годину**. Вони можуть лопнути.

Використання устаткування

Приготування кубиків льоду

- Заповніть ванночку для льоду на 3/4 водою та поставте її на дно морозильного контейнера.
- Щоб відділити примерзлий кубик льоду від ванночки використовуйте тупий предмет, наприклад, ручку ложки.

Повідомлення: Ви легко дістанете лід із ванночки, якщо потримаєте її під проточною водою.

Розморожування

Прилад оснащено системою «Frost free», завдяки якій розморожування відбувається автоматично.

Волога, яка утворюється, осідає на випарнику, автоматично час від часу відтає та випаровується.

Завдяки автоматичному розморожуванню холодильник ніколи не вкривається льодом. Продукти при цьому не розмерзаються.

Типову табличку всередині холодильника не можна знімати. Вона знадобиться в разі виникнення несправності.

Стежте за тим, щоб вода не потрапляла в електронний блок.

 **Небезпека пошкодження через потрапляння вологи.**

Пара пароочищувача може пошкодити пластик і електричні деталі. Не використовуйте пароочищувачі для чищення холодильника.

Вказівки щодо вибору мийних засобів

Для чищення внутрішнього простору приладу використовуйте лише звичайні не шкідливі для продуктів засоби для чищення та догляду.

Щоб не пошкодити зовнішні поверхні, **не** застосовуйте для очищення

- мийні засоби на основі соди, аміаку, кислоти чи хлориду
- мийні засоби для видалення накипу
- абразивні мийні засоби (наприклад, у вигляді порошку або паст, наждак)
- мийні засоби, що містять розчинники
- мийні засоби для очищення нержавіючої сталі
- засоби для чищення посудомийних машин
- спреї для чищення духових шаф

- засоби для чищення склокерамічних панелей конфорок (за винятком очищення передньої скляної поверхні)
- засіб для очищення скла (за винятком очищення передньої скляної поверхні: засіб для миття скла на спиртовій основі, що не містить домішок, таких як цитрусові тощо)
- абразивні жорсткі губки та щітки (наприклад, губки для чищення кастрюль)
- меламінові губки
- гострі металеві скребки

Рекомендовано використовувати для чищення чисту губку, ледь теплу воду та трохи м'якого мийного засобу.

Чищення та догляд

Підготовка холодильника до очищення

- Вимкніть прилад.

На дисплеї з'являється , і охолодження вимикається.

- Вийміть із приладу продукти та покладіть їх у прохолодне місце.
- Дістаньте всі знімні деталі для чищення (див. підрозділ «Виймання й демонтаж устаткування для очищення»).

Очищення внутрішнього простору

Регулярно очищуйте прилад, але щонайменше один раз на місяць.

У разі тривалого впливу забруднення за певних умов очистити поверхні буде неможливо.

Поверхні можуть змінитися чи втратити свій колір.

Найкраще негайно видаляти забруднення.

- Очистіть **внутрішній простір** чистою губкою, ледь теплою водою та невеликою кількістю побутового м'якого мийного засобу.
- Промийте після очищення чистою водою, а потім протріть усе насухо ганчіркою.
- На деякий час залиште дверцята приладу відчиненими для провітрювання, щоб уникнути утворення запаху.

Очищення устаткування вручну або в посудомийній машині

Наведені нижче деталі можна мити виключно **вручну**:

- усі контейнери

Наведені нижче деталі **можна мити в посудомийній машині**:

 **Небезпека пошкодження через високу температуру в посудомийній машині.**

Деякі деталі холодильника можуть бути непридатними для миття в посудомийній машині при температурі вище 55 °С. Вони можуть деформуватись.

Для компонентів, які можна мити в посудомийній машині, вибирайте лише програми миття, температура яких не перевищує 55 °С.

Контактуючи з натуральними барвниками, наприклад, морква, помідори й кетчуп, пластикові деталі можуть змінити колір у посудомийній машині. Зміна кольору не впливає на міцність деталей.

- ніша для льоду

Виймання та демонтаж устаткування для очищення

Виймання висувних контейнерів

- Витягніть висувний контейнер до упору.

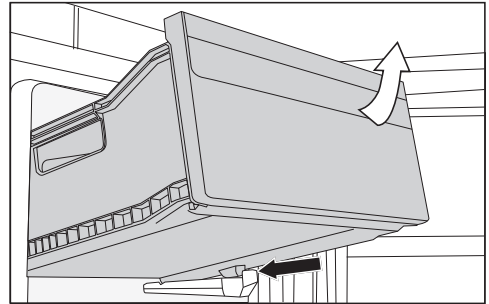

- Підніміть контейнер спереду та висуньте його.

Установлення контейнерів

- Вставте контейнер під кутом у холодильник.
- Засуньте контейнер, опускаючи його.

Чищення та догляд

Очищення фронту приладу і бічних стінок

За умов тривалого впливу забруднень поверхні за певних умов не можна буде очистити. Поверхні можуть змінити колір або зовнішній вигляд.

Видаляйте забруднення на передній частині приладу та його бічних стінках одразу.

Усі поверхні схильні до появи подряпин і можуть змінити колір або зовнішній вигляд, якщо на них потрапить невідповідний мийний засіб.

Прочитайте інформацію «Вказівки щодо використання мийних засобів» на початку цього розділу.

- Очищуйте поверхні чистою губчатою серветкою, мийним засобом і теплою водою. Для чищення можна використовувати чисту м'яку серветку з мікрофібри без засобу для чищення.
- Промийте після очищення чистою водою, а потім протріть усе насухо серветкою.

CleanSteel (edt/cs) – передня панель приладу

 Небезпека пошкодження через неправильне очищення.

Покриття поверхонь пошкоджується.

Не очищуйте поверхні засобом для нержавіючої сталі.

Передня панель приладу з нержавіючої сталі вкриті високоякісним покриттям. Воно захищає прилад від забруднень і полегшує очищення.

Прилад із матовим чорним склом

 Небезпека пошкодження через неправильне очищення.

Скляні фронтальні поверхні можуть змінити колір, якщо їх очищувати вибірково або залишити забруднення висихати.

Повністю протріть скляну фронтальну поверхню.

Під час використання засобу із домішками, наприклад, цитрусовими або чимось подібним, по всій поверхні утворюються смужки.

Використовуйте засіб для очищення скла з незначним вмістом спирту без домішок.

Повідомлення: Також ми рекомендуємо засіб для чищення склокераміки й нержавіючої сталі.

Очищення ущільнення дверцят

 **Небезпека пошкодження через неправильне очищення.**

Внаслідок обробки маслами або жирами ущільнення дверцят може стати пористим.

Забороняється обробляти ущільнення дверцят за допомогою масел і жирів.

- Регулярно очищуйте ущільнення дверцят чистою водою й ретельно витирайте їх ганчіркою насухо.

Очищення вентиляційних профілів

Скупчення пилу збільшує витрати електроенергії.

- Регулярно очищуйте профілі для вентиляції і видалення повітря щіткою або пилососом (використовуйте, наприклад, всмоктувальну щітку для пилососів Miele).

Після чищення

- Установіть на свої місця всі деталі приладу.
- За потреби увімкніть холодильник. Холодильник знову починає охолоджувати.
- На деякий час увімкніть функцію SuperFrost ❄, щоб морозильне відділення швидко охолонуло.
- Вставте контейнери із продуктами в морозильне відділення, щойно температура в ній буде достатньо низькою.
- Вимкніть функцію SuperFrost ❄, щойно буде досягнуто постійної температури морозильного відділення щонайменше -18 °C.
- Зачиніть дверцята приладу.



Що робити, якщо ...

Ви можете самостійно усунути більшість дефектів і несправностей, які можуть виникнути під час повсякденної експлуатації. У багатьох ситуаціях ви так заощадите час і гроші, тому що вам не доведеться викликати майстра із сервісної служби.

Ви можете знайти інформацію про самостійне усунення несправностей на сайті www.miele.com/service.

Нижчеподані таблиці мають допомогти вам визначити причини дефектів або несправностей та усунути їх.

За можливості не відкривайте холодильник до усунення несправності, щоб зменшити втрату холоду.



Проблема	Причина і усунення	
Холодильник не охолоджує.	Прилад не увімкнено, і на дисплеї світиться символ  .	■ Увімкніть холодильник.
	Штепсельну вилку неправильно вставлено в розетку.	■ Вставте штепсельну вилку в розетку. При вимкненому холодильнику на дисплеї відображається  .
	Спрацював запобіжник на електрощитку. Холодильник, мережа чи інший прилад може бути пошкоджено.	■ Зверніться до кваліфікованого електрика або до сервісної служби.
Компресор довго працює.	Це не помилка. Щоб уникнути надмірного споживання електроенергії, за потреби охолодження компресор працює на малих обертах. Таким чином збільшується тривалість роботи компресора.	
Компресор вмикається частіше й на довший час, температура у приладі занижка.	Вентиляційні отвори заставлені або запилені.	■ Не заставляйте вентиляційні отвори сторонніми предметами. ■ Регулярно очищуйте вентиляційні отвори від пилу.
	Часто відкривалися дверцята приладу або заморозувалася велика кількість продуктів.	

Проблема	Причина і усунення
	<p>■ Відчиняйте дверцята лише за потреби та якомога швидше зачиняйте їх.</p> <p>Потрібна температура встановлюється знову через певний час.</p>
	<p>Дверцята приладу зачинені не щільно. З часом у морозильному відділенні утвориться товстий шар льоду.</p> <p>■ Зачиніть дверцята приладу.</p> <p>Потрібна температура встановлюється знову через певний час.</p> <p>Якщо товстий шар льоду вже утворився, потужність охолодження зменшується, а енергоспоживання збільшується.</p> <p>■ Розморозьте та вимийте прилад.</p>
	<p>Температура у приміщенні зависока. Чим вища температура у приміщенні, тим довше працює компресор.</p> <p>■ Дотримуйтеся порад із розділу «Установлення», підрозділу «Місце встановлення».</p>
	<p>Прилад неправильно вбудовано в нішу.</p> <p>■ Вбудуйте холодильник відповідно до інструкцій, наведених в інструкції з монтажу, що входить до комплекту постачання.</p>
	<p>Установлено занижку температуру в холодильнику.</p> <p>■ Змініть налаштування температури.</p>
	<p>Більшу кількість їжі заморожено відразу.</p> <p>■ Дотримуйтеся рекомендацій із розділу «Заморожування та зберігання».</p>
	<p>Функцію SuperFrost ❄️ досі ввімкнено.</p> <p>■ Щоб заощадити електроенергію, можна передчасно вимкнути функцію SuperFrost ❄️.</p>

Що робити, якщо ...

















Проблема	Причина і усунення
Компресор вмикається рідше та на короткий час, температура у приладі зростає.	<p>Це не помилка. Установлено зависоку температуру.</p> <ul style="list-style-type: none">■ Змініть налаштування температури.■ Через 24 години ще раз перевірте температуру. <p>Продукти починають розморожуватися. У приміщенні не досягнуто температури, для якої розраховано холодильник.</p> <p>Компресор вмикається рідше, коли температура у приміщенні занижена. Тому в морозильному відділенні може стати надто тепло.</p> <ul style="list-style-type: none">■ Дотримуйтеся порад із розділу «Установлення», підрозділу «Місце встановлення».■ Збільшіть температуру у приміщенні.
Прилад вкрився шаром льоду або всередині приладу утворився конденсат. Можливо, неправильно зачищено дверцята приладу.	<p>Ущільнення дверцят вийшло з паза.</p> <ul style="list-style-type: none">■ Перевірте, чи правильно знаходиться ущільнення дверцят в пазу. <p>Пошкоджено ущільнення дверцят.</p> <ul style="list-style-type: none">■ Перевірте ущільнення дверцят на пошкодження.
Ущільнення дверцят пошкоджено та потребує заміни.	<p>Ущільнення дверцят можна замінити без інструмента.</p> <ul style="list-style-type: none">■ Замініть ущільнення дверцят. Їх можна придбати у фірмових магазинах або сервісній службі компанії Miele.





Загальні проблеми з приладом

Проблема	Причина і усунення
Продукти змерзлись.	Упаковка продуктів під час завантаження була волога. ■ Розділіть продукти тупим предметом, наприклад, ручкою ложки.
Попереджувальний сигнал не лунає, хоча дверцята приладу залишалися відчиненими протягом тривалого часу.	Це не помилка. Попереджувальний сигнал у режимі налаштування вимкнено. Якщо потрібно знову ввімкнути звуковий сигнал: ■ У режимі налаштування  за допомогою сенсорної кнопки < або > гортайте до символу ). ■ Натисніть ОК. ■ За допомогою сенсорних кнопок < і > виберіть потрібну гучність попереджувального та звукового сигналів. ■ Натисніть ОК. При ввімкненому попереджувальному та звуковому сигналах відображається  .



Що робити, якщо ...



Повідомлення на дисплеї

Помилка	Причина і усунення
На дисплеї світиться  , холодильник не охолоджує, але керування холодильником є повністю функціональним.	Увімкнено режим презентації. ■ Натисніть OK . На дисплеї спочатку з'являється Miele, а потім головний екран. ■ Натисніть OK . ■ У режимі налаштування  за допомогою сенсорної кнопки < або > гортайте до символу  . ■ Натисніть OK . Після вимкнення режиму презентації  холодильник також вимикається, і його потрібно знову увімкнути.
На дисплеї нічого не відображається. Він темний.	Режим «Шабат»  увімкнено. ■ Натисніть OK . На дисплеї з'являється  . ■ Натисніть OK . При увімкненому режимі «Шабат»  у верхньому куті дисплея  з'являється крапка. ■ Натисніть OK . При вимкненому режимі «Шабат»  крапка у верхньому куті дисплея згасає.
На дисплеї світиться  , керування приладом неможливе.	Функцію блокування увімкнено. ■ Тимчасово або повністю вимкніть блокування (див. розділ «Програмування інших налаштувань», підрозділ «Тимчасове/повне ввімкнення функції блокування  /  »).
На дисплеї світиться   , і додатково лунає попереджувальний сигнал.	Спрацював сигнал про відчинені дверцята. ■ Натисніть OK . Звучання попереджувального сигналу припиняється, і згасає символ   . ■ Зачиніть дверцята приладу.

Помилка	Причина і усунення
<p>На індикаторі температури світиться  , додатково лунає попереджувальний сигнал.</p>	<p>Активовано сигнал про зміну температури, температура в морозильному відділенні значно вище або нижче встановленої.</p> <p>Причини можуть бути такі:</p> <ul style="list-style-type: none"> – Дверцята приладу часто відчиняють. – Велику кількість продуктів заморожено без вмикання функції SuperFrost. – Протягом тривалого часу було відсутнє електропостачання (збій електромережі). – Прилад несправний. <p>■ Натисніть OK.</p> <p>Повідомлення про помилку підтверджено:   згасне, звучання сигналу припиняється.</p> <p>На дисплеї протягом прибіл. 1 хвилини блимає значення найвищої температури, яка встановилася в холодильнику. Потім на індикаторі температури відображається поточна температура.</p> <p>Ви можете передчасно вимкнути індикацію температури, яка блимає:</p> <p>■ Натисніть OK.</p> <p>Відображуванна найвища температура згасає. Після цього на індикаторі з'явиться фактична поточна температура.</p> <p>■ Усуньте причину несправності.</p> <p>■ Залежно від температури перевірте, чи продукти не відтанули або взагалі не розморозились. Якщо це так, перш ніж знову заморозити продукти, проведіть додаткову термічну обробку (зваріть або засмажте їх).</p>

Що робити, якщо ...

Помилка	Причина і усунення
<p>На дисплеї червоним світиться , додатково лунає звуковий сигнал.</p>	<p>Індикація порушення електропостачання: протягом останніх днів або годин температура у приладі сильно підвищилася.</p> <ul style="list-style-type: none">■ Натисніть . <p>Повідомлення про помилку підтверджено:  згасне, звучання сигналу припиняється.</p> <p>На індикаторі температури протягом прибл. 1 хвилини блимає значення найвищої температури, яка встановилася в холодильнику. Потім на індикаторі температури відображається поточна температура.</p> <p>Ви можете передчасно вимкнути індикацію температури, яка блимає:</p> <ul style="list-style-type: none">■ Доторкніться до індикації температури. <p>Відображувана найвища температура видаляється. Після цього на індикаторі з'явиться фактична поточна температура. Прилад продовжує роботу з останньою встановленою температурою.</p> <ul style="list-style-type: none">■ Усуньте причину несправності.■ Залежно від температури, перевірте, чи не підтанули або навіть не розморозились продукти. Якщо це так, перш ніж знову заморозити продукти, проведіть додаткову термічну обробку (зваріть або засмажте їх).

Помилка	Причина і усунення
<p>На дисплеї червоним світиться , відображається код помилки F і цифри. Крім цього, лунає попереджувальний сигнал.</p>	<p>Виникла несправність.</p> <ul style="list-style-type: none"> ■ Вимкніть попереджувальний сигнал, натиснувши на дисплеї символ . ■ Зверніться до сервісної служби. <p>Щоб повідомити про несправності, крім відображуваного коду несправності, також потрібно знати модель і заводський номер холодильника. Цю інформацію можна відобразити безпосередньо на екрані:</p> <ul style="list-style-type: none"> ■ Для цього доторкніться на дисплеї до i. <p>На дисплеї відобразяться потрібні дані про прилад.</p> <p>Натисніть OK, щоб закрити інформаційне вікно, і код помилки з'явиться знову.</p> <p>Ви можете вимкнути прилад відразу на екрані з індикацією про помилку.</p> <hr/> <p>Відображається повідомлення про помилку приладу: ця індикація завжди має пріоритет і відразу скасовує будь-які налаштування, які здійснюються в цей момент.</p> <p>Повідомлення про помилку приладу має пріоритет перед сигналом про відчинені дверцята та/або зміну температури.</p>

Причини звуків

Під час роботи холодильник видає різні звуки.
При низькій потужності охолодження холодильник заощаджує енергію, зате працює довше. Гучність менша.
Завдяки високій потужності охолодження продукти охолоджуються швидше. Гучність вища.

Звуки, характерні для роботи приладу	Звідки він лунає?
Шипіння, свист	Холодоагент впрскується в контур холодоагенту.
Булькання, бурління, хлюпання	Холодоагент тече трубами.
Гудіння	Холодильник охолоджує.
Клацання	Термостат вмикає або вимикає компресор.
Дзижчання, шуміння	Працює вентилятор.
Хрупання	Виникає деформація матеріалу холодильника.
Брязкіт	Клапани або заслінки активні.
Зумер (холодильники з контейнером для води)	Вода подається з контейнера для води.
Шурхання (холодильники з амортизатором зачинення дверцят)	Дверцята приладу з амортизатором зачинення дверцят відчиняються або зачиняються.
Пам'ятайте, що шуму компресора й потоку в холодильному контурі уникнути неможливо.	

Шуми	Причина й усунення
Вібрація, клацання, деренчання	Прилад стоїть нерівно. Вирівняйте прилад за допомогою ватерпаса. Використовуйте для цього ніжки під приладом.
	Прилад доторкається до інших меблів або приладів. Перемістіть холодильник.
	Висувні контейнери, бокси й полиці гойдаються або заклинюють. Перевірте положення знімних деталей і за потреби встановіть їх заново.
	Банки або пляшки доторкаються одна до одної. Дещо зсуньте пляшки чи банки.
	Тримач кабелю (залежно від моделі) досі висить на задній стінці приладу. Зніміть тримач кабелю, необхідний для транспортування.

Сервісна служба

Ви можете знайти інформацію про самостійне усунення несправностей, а також запасні частини Miele на сайті www.miele.com/service.

Куди звертатись у разі виникнення несправностей

У разі виникнення несправностей, які не вдається усунути самостійно, зверніться, наприклад, до постачальника Miele або в сервісну службу Miele.

Прийом у сервісній службі Miele можна узгодити через Інтернет за адресою www.miele.com/service.

Контактні дані сервісної служби Miele можна знайти в кінці цього документа.

Для обслуговування сервісній службі потрібні відомості про модель і серійний номер (модель/серійний номер). Обидві інформації можна знайти на типовій табличці всередині холодильника або, залежно від моделі, у режимі налаштувань у підменю «Інформація» **i**.

База даних EPREL

З 1 березня 2021 року відомості щодо маркування класу енергоспоживання та вимоги щодо екологічного проектування можна буде знайти у європейській базі даних (EPREL). Доступ до бази даних за цим посиланням <https://eprel.ec.europa.eu/>. Вкажіть номер моделі приладу.

Відомості про модель можна знайти на типовій табличці всередині холодильника або, залежно від моделі, у режимі налаштувань у підменю «Інформація» **i**.

Miele			
XXXXXX	Nr. XX/XXXXXXXXX.		
WEINTEMPERERSCHRANK-INTERIORSCHICKELL MULTITEMPERATURE WINE STORAGE CABINET-UNDERWORKTOP ARMOIRE DE MISE EN TEMPLES VINS/MOD. ENCASTRABLE SOUS PLAN ARMOIRE P. CONDIZIONAMENTO VINO/MOD. POTRABAU ENMERA ВИННИЙ ТЕМПЕРАТУРНИЙ ШКАФ			
Klasse/Class Classe/Classe SN-ST	Ap-Type/AP-Type AP-Type/AP-Tipo	Bruttinhalt/Gross Capacity Volume Brut/Capacità Bruta	Gefriervermögen/Freezing Capacity Pouvoir de Congel/Capac. Congeladora
Nutzhalt Net Capacity Volume Utile Capac. Util	Ges / K / G / WEN / KALT Tot / R / F / WINE / CHILL Tot / R / F / WINE / CHILL Tot / F / C / WIND / CHILL	R600a: XXg	

Гарантійний термін

Гарантійний термін складає 2 роки.

Більш змістовну інформацію викладено в положеннях щодо умов гарантії, що додаються.

Гарантія якості товару

Шановний покупець!

Гарантійний термін експлуатації виробу становить 24 місяця з дати продажу, за умови використання виробу винятково в особистих, сімейних, домашніх та інших потребах, які не пов'язані зі здійсненням підприємницької діяльності.

Протягом зазначеного терміну Ви можете реалізувати свої права на безкоштовне усунення недоліків у роботі виробу та задоволення інших установлених законодавством вимог споживача відносно якості виробу, за умови використання його за призначенням і дотримання вимог під час установлення, підключення і експлуатації виробу, які зазначено у даній інструкції.

Звертаємо Вашу увагу на те, що початок дії гарантійних зобов'язань залежить від правильного заповнення відомостей про продаж, а для виробів, що вимагають спеціального установлення та підключення, відомостей про установлення та підключення. Вимагайте заповнення!

Щоб уникнути непорозумінь, зберігайте, будь ласка, документи, які засвідчують факт купівлі товару та/або надання послуг, пов'язаних з його установкою та підключенням.

Увага! На виробі має бути вказано унікальний заводський номер. Заводський номер дозволяє дізнатися точну дату виробництва виробу.

У випадку усунення сервісною службою Miele несправностей устаткування під час дії гарантійного терміну шляхом заміни деталі зазначеного устаткування, клієнт зобов'язаний повернути представникові сервісної служби демонтовану деталь після закінчення ремонту (у момент усунення несправності устаткування).

Гарантійне обслуговування не здійснюється у випадках:

- неналежного зберігання та/або недбалого транспортування;
- недотримання правил установки і підключення;
- ремонту, розбирання та інших втручань особами, що не мають повноважень на надання даних послуг;
- виявлення механічних пошкоджень товару;
- виявлення слідів впливу хімічних речовин;

- неправильного застосування дозуючих мийних засобів та витратних матеріалів;
- включення в електричну мережу з нестандартними параметрами (що не відповідають ДСТУ);
- виявлення пошкоджень, спричинених екстремальними кліматичними умовами при транспортуванні, зберіганні та експлуатації;
- пошкоджень товару тваринами або комахами;
- протиправних дій третіх осіб;
- надзвичайних обставин (пожежі, zalivanja, стихійних лих і т.п.)
- порушення функціонування товару внаслідок попадання у внутрішні робочі блоки сторонніх предметів, тварин та комах.

Гарантійне обслуговування не поширюється на:

- зазначені у даній Інструкції з експлуатації роботи щодо регулювання, чищення та іншого догляду за виробом;
- заміну витратних матеріалів (фільтри, лампи освітлення, гумові ущільнювачі дверцят/люків, мішки-пилосбірники, слюдяні пластики і т.п.);
- зміну відтінку кольору, глянцевої частин устаткування під час експлуатації.

Недоліками товару не є шуми, пов'язані із принципами роботи окремих комплектуючих виробів, що входять до складу товару:

- вентиляторів,
- масляних/повітряних доводчиків дверей,
- водяних клапанів,
- електричних реле,
- електродвигунів,
- ременів,
- компресорів,

а також шуми, спричинені природним зношуванням (старінням) матеріалів:

- потріскування при нагріванні/охолодженні,
- скрипи,
- незначне стукотіння рухливих механізмів.

З питань щодо технічного обслуговування або придбання додаткового устаткування та витратних матеріалів просимо звертатися до продавця, у якого Ви придбали цей виріб, або в один із сервісних центрів Miele.

Форма N 2-гарант

ТОВ « Міле » 01033 м.Київ, вул.Жилянська, 48,50а

Виробник (продавець) (найменування підприємства, організації, юридична адреса)

Ідентифікаційний код згідно з ЄДРПОУ 3209997

Код згідно з ДКУД

Найменування товару згідно з нормативним документом, марка **FNS 4782 ...**

ГАРАНТІЙНИЙ ТАЛОН

Заводський номер _____ Дата виготовлення _____

прізвище, ім'я, по батькові відповідальної особи виробника (продавця)

(підпис)

М. П.

Продавець ТОВ "Міле" 01033 м.Київ, вул.Жилянська, 48,50а

Дата продажу _____ Ціна _____ (гривень)

прізвище, ім'я, по батькові відповідальної особи виробника (продавця)

(підпис)

М. П.

Товар прийнято на гарантійне обслуговування: ТОВ « Міле » 01033, м.Київ,
вул.Жилинська,48,50а

Дата взяття товару на гарантійний облік _____
(рік, місяць, число)

Номер, за яким товар взято на гарантійний облік _____

(прізвище, ім'я, по батькові відповідальної особи виконавця)

(підпис)

М. П.

Облік робіт з технічного обслуговування та гарантійного ремонту

Дата	Опис недоліків	Зміст виконаної роботи, найменування і тип заміненних комплектуючих виробів, складових частин	Підпис виконавця

Примітка. Додатково вноситься інформація про роботи, що виконані з метою запобігання виникненню пожежі.

Гарантійний термін експлуатації продовжено до _____ 20__ р.

до _____ 20__ р.

до _____ 20__ р.

(прізвище, ім'я, по батькові відповідальної особи виконавця)

(підпис)

М. П.

Товар уцінено _____
(дата і номер опису-акта уцінення товару)

Нова ціна _____ гривень
(сума словами)

(прізвище, ім'я, по батькові відповідальної особи виконавця)

(підпис)

Корінець відривного талона на гарантійний ремонт протягом 2 років
(місяців) гарантійного терміну експлуатації №

Виконавець _____
(наименовання підприємства, організації, юридична адреса)

_____ (рік, місяць, число)

Вилучено _____ (підпис)
(прізвище, ім'я, по батькові відповідальної особи виконавця) М. П.

Виробник (продавець) : ТОВ "Міле", 01033, м.Київ,
вул.Жиланська,48,50а

Ідентифікаційний код 32709997 Код згідно з ДКУД
згідно з ЄДРПОУ

ВІДРИВНИЙ ТАЛОН

на гарантійний ремонт протягом 2 років гарантійного терміну експлуатації

Заповнює виробник (продавець)

Найменування товару згідно з нормативним документом, марка

FNS 4782 ...

Заводський номер _____ Дата виготовлення _____ (рік, місяць, число)

_____ (підпис)
М. П.

Заповнює продавець

Продавець ТОВ "Міле", 01033, м.Київ, вул.Жиланська,48,50а

_____ (наименовання підприємства, організації, юридична адреса)

Дата продажу _____ (рік, місяць, число)

_____ (підпис)
(прізвище, ім'я, по батькові відповідальної особи виконавця)

Корінець відривного талона на гарантійний ремонт протягом 2 років
(місяців) гарантійного терміну експлуатації №

Виконавець _____
(наименовання підприємства, організації, юридична адреса)

_____ (рік, місяць, число)

Вилучено _____ (підпис)
(прізвище, ім'я, по батькові відповідальної особи виконавця) М. П.

Виробник (продавець) : ТОВ "Міле", 01033, м.Київ,
вул.Жиланська,48,50а

Ідентифікаційний код 32709997 Код згідно з ДКУД
згідно з ЄДРПОУ

ВІДРИВНИЙ ТАЛОН

на гарантійний ремонт протягом 2 років гарантійного терміну експлуатації

Заповнює виробник (продавець)

Найменування товару згідно з нормативним документом, марка

FNS 4782 ...

Заводський номер _____ Дата виготовлення _____ (рік, місяць, число)

_____ (підпис)
М. П.

Заповнює продавець

Продавець ТОВ "Міле", 01033, м.Київ, вул.Жиланська,48,50а

_____ (наименовання підприємства, організації, юридична адреса)

Дата продажу _____ (рік, місяць, число)

_____ (підпис)
(прізвище, ім'я, по батькові відповідальної особи виконавця)

Звертний бік відправного талона

Заповнює виконавець

Виконавець

(найменування підприємства, організації)

юридична адреса)

Номер, за яким товар взято на гарантійний облік:

Причина ремонту:

Назва заміненого комплектуючого виробу, складової частини:

Дата проведення ремонту (рік, місяць, число):

Підпис виконавця:

(прізвище, ім'я, по батькові відповідальної особи виконавця)

Підпис споживача, що підтверджує виконання
робіт з гарантійного ремонту

(підпис) (дата)

М. П.

Звертний бік відправного талона

Заповнює виконавець

Виконавець

(найменування підприємства, організації)

юридична адреса)

Номер, за яким товар взято на гарантійний облік:

Причина ремонту:

Назва заміненого комплектуючого виробу, складової частини:

Дата проведення ремонту (рік, місяць, число):

Підпис виконавця:

(прізвище, ім'я, по батькові відповідальної особи виконавця)

Підпис споживача, що підтверджує виконання
робіт з гарантійного ремонту

(підпис) (дата)

М. П.

Ця компанія Miele підтверджує, що ця морозильна камера відповідає Директиві 2014/53/ЄС.

Повний текст відповідності приладу європейським технічним регламентами можна знайти за посиланням:

- Продукти, Завантажити, за адресою www.miele.ua
- Запит сервісу, інформації, інструкції з експлуатації можна подати, зайшовши на онлайн посилання <https://www.miele.ua/uk/domestic/customer-information-385.htm>, вказавши модель продукту або серійний номер.

Діапазон частот	2,4000– 2,4835 ГГц
-----------------	-----------------------

Потужність пере- < 100 мВт
давача

Авторські права й ліцензії

Для експлуатації цього комунікаційного модуля та керування ним Miele використовує власне програмне забезпечення й програмне забезпечення сторонніх виробників, яке не підпадає під умови ліцензії Open Source. Це програмне забезпечення або його компоненти захищені авторським правом. Юридичні права, що стосуються авторського права Miele і третіх сторін, не мають порушуватися.

Вбудований у пристрій комунікаційний модуль також містить програмні компоненти, які розповсюджуються згідно з умовами ліцензійної угоди Open Source. Ви можете переглянути компоненти Open Source, відповідну інформацію про авторські права, копії відповідних дійсних умов ліцензії та (у разі потреби) додаткові відомості щодо умов ліцензії у веббраузері за IP-адресою ([http\[s\]://<ip adresse>/Licenses](http[s]://<ip adresse>/Licenses)). Зазначені там положення про відповідальність і гарантії відповідно до умов ліцензії Open Source застосовуються лише до відповідних власників авторських прав.

Виробник:

Міле & Ці. КГ, Карл-Міле-Штраسه, 29, 33332 Г'ютерсло, Німеччина
Miele & Cie. KG, Carl-Miele-Straße 29, 33332 Gütersloh, Deutschland

Уповноважений представник виробника в Україні:

ТОВ «Міле»

вул. Жилинська 48, 50А

01033 Київ, Україна

Телефон: + 38 (044) 496 0300

Internet: www.miele.ua

E-mail: info@miele.ua



FNS 4782 ...

uk-UA

M.-Nr. 12 548 060 / 00