

Kasutus- ja paigaldusjuhend Külmiku ja sügavkülmiku kombinatsioon



Enne paigaldamist, ühendamist ja kasutuselevõttu lugege **kindlasti** läbi see kasutus- ja paigaldusjuhend. Sellega kaitsete ennast ja vältite kahjusid.

Sisukord

Ohutusjuhised ja hoiatused	4	Külmutusseadme väljalülitamine	31
Jätkusuutlikkus ja keskkonnakaitse	13	Jahutustsooni eraldi välja- lülitamine	31
Nii säästate energiat	14	Kui sõidate pikemaks ajaks ära ...	32
Paigaldus	15	Võrku ühendamise eeltingimused ..	32
Paigalduskoht	15	Võrku ühendamine 1. korda	32
Nõuded õhu juurde- ja äravoolule ...	16	Scan & Connecti kasutamine	33
Mitme kõrvuti asetseva külmutus- seadme paigaldus	16	Kasutamine	34
Ukse avanemissuuna muutmine	17	Õige temperatuur	34
Trükitud paigaldusjuhendi telli- mine	17	Temperatuurinäidik	34
Külmutusseadme paigaldamine	17	Temperatuuri seadistamine ja- hutus- / külmutustsoonis	34
Külmutusseadme rihtimine	18	SuperCooli ja SuperFrosti kasuta- mine	35
Külmutusseadme integreerimine köögimööblisse	18	Temperatuuri- ja uksealarm	36
Seadme mõõtmed	21	Toiduainete säilitamine jahutus- tsoonis	38
Elektriühendus	23	Erinevad jahutusosalad	38
Seadme kirjeldus	24	Kas säilitada toiduaineid paken- diga või pakendita?	38
Seadme ülevaade	24	Toiduainete säilitamine	39
Ekraaniga juhtpaneel	26	PerfectFresh Pro tsoonis	39
Seadistusrežiim 	26	PerfectFresh Pro tsoon	39
Soovitud funktsiooni valimine seadistusrežiimis 	28	Niiske sahtel	39
Sisemuse kujundamine	29	Kuiv sahtel	40
Aluse / pudelialuse ümber- paigutamine	29	Värskete toiduainete külmutamine ja säilitamine	42
Riiuli ümberpaigutamine	29	Jookide kiirjahutus	42
Pudeliriiuli kasutamine eraldus- plaadis	29	Jääkuubikute valmistamine	43
Active AirCleani filtri ümber- paigutamine	29		
Külmutustsooni paindlikult ku- jundamine (VarioRoom)	30		
Kaasasolevad tarvikud	30		
Juurdeostetavad tarvikud	30		
Külmutusseadme sisse- ja välja- lülitamine	31		
Enne esmakordset kasutamist	31		
Külmutusseadme ühendamine ..	31		
Külmutusseadme sisselülitamine ...	31		

Täiendavate seadistuste tegemine	44	Klienditeenindus	65
Selgitused vastavate seadistuste juurde	44	Kontakt tõrgete korral	65
Party-režiim 	44	Andmebaas EPREL	65
Holiday-režiim 	44	Garantii	65
Lukustusfunktsiooni  /  sisselülitamine	44	Teave	66
Sabatirežiim 	45	Vastavusdeklaratsioon	66
Uksealarmi  rakendumiseni jääva ajavahemiku muutmine	46	Autoriõigused ja litsentsid	66
Võrku ühendamine	46	Garantii	67
Hoiatus- ja signaaltoonide  /  helitugevuse muutmise	48		
Ekraaniheleduse  muutmise	48		
Messirežiimi  väljalülitamine	48		
Seadistuste tarneolekule lähtestamine 	49		
Teave 	49		
Lõhnafiltri vahetusnäidik 	49		
Puhastusrežiim 	49		
Puhastamine ja hooldus	50		
Sulatamine	50		
Juhised puhastusvahendi kohta	50		
Külmutusseadme ettevalmistamine puhastamiseks	50		
Sisemuse puhastamine	50		
Tarvikute pesemine käsitsi või nõudepesumasinas	51		
Tarvikute väljavõtmine ja lahtivõtmine puhastamiseks	51		
Klaasriiulite ja sahtlite paigaldamine külmutustsooni	53		
Seadme esikülje ja küljeseinte puhastamine	53		
Uksetihendi puhastamine	54		
Ventilatsioonivahetite puhastamine	54		
Pärast puhastamist	54		
Probleemide kõrvaldamine	55		
Sisevalgustus	63		
Müra põhjused	63		

Ohutusjuhised ja hoiatused

See külmutusseade vastab ettenähtud ohutusnõuetele. Vale kasutamine võib vigastada inimesi ja põhjustada materiaalselt kahju.

Enne külmutusseadme kasutuselevõttu lugege kasutus- ja paigaldusjuhend tähelepanelikult läbi. Need sisaldavad olulisi juhiseid paigaldamiseks, ohutuks kasutamiseks ja hoolduseks. Sellega kaitsete ennast ja väldite külmutusseadme kahjustamist.

Kooskõlas standardiga IEC 60335-1 juhib Miele tähelepanu sellele, et kogu külmutusseadme paigaldamist käsitlev teave ning ohutusjuhised ja hoiatused tuleb läbi lugeda ja neid järgida.

Miele ei vastuta nende juhiste eiramise tõttu tekkiva kahju eest. Hoidke kasutus- ja paigaldusjuhend alles. Andke kasutus- ja paigaldusjuhised järgmisele omanikule edasi.

Otstarbekohane kasutamine

- ▶ Külmutusseade on ette nähtud kasutamiseks majapidamises ja sellesarnastes paigaldustingimustes, näiteks
 - väikekauplustes, büroodes ja sarnastes töökeskkondades
 - taludes
 - hotellide, motellide, kodumajutuste ja muude tüüpiliste elukeskkondade klientidele.

See külmutusseade ei ole ette nähtud kasutamiseks väliskeskkonnas.

- ▶ Kasutage külmikut vaid kodumajapidamises tavapärasel eesmärgil toiduainete jahutamiseks ja säilitamiseks, sügavkülmutatud toiduainete hoidmiseks, värskete toiduainete külmutamiseks ja jää valmistamiseks.

Kõik muud kasutusviisid on keelatud.

- ▶ Külmutusseade ei sobi ravimite, vereplasma, laboripreparaatide või muude meditsiiniseadmete direktiivi reguleerimisalasse kuuluvate ainete ja seadmete säilitamiseks. Külmutusseadme vale kasutamine võib põhjustada säilitatava kauba kahjustumist või rikkumist. Peale selle ei sobi külmutusseade kasutamiseks plahvatusohtlikes piirkondades.

Miele ei vastuta kahju eest, mis on põhjustatud mitteotstarbekohasest kasutamisest või valest käsitlemisest.

► Isikuid (sealhulgas lapsi), kes oma kehalise, meelelise või vaimse seisundi või oma kogenumatuse või teadmatuse tõttu ei ole võimelised külmutusseadet ohutult kasutama, tuleb kasutamise ajal jälgida. Need isikud tohivad külmutusseadet järelevalveta kasutada üksnes siis, kui neid on õpetatud seda ohutult kasutama ning kui nad mõistavad sellest tulenevaid ohte.

Lapsed ja majapidamine

- Nooremad kui kaheksa-aastased lapsed tohivad külmutusseadet kasutada vaid pideva järelevalve all.
- Lapsed alates kaheksandast eluaastast tohivad külmutusseadet kasutada järelevalveta vaid juhul, kui neile on külmutusseadme kasutamine nii selgeks õpetatud, et nad saavad sellega ohutult hakkama. Lapsed peavad oskama märgata ja mõista valest kasutamisest tulenevaid ohte.
- Lapsed ei tohi külmutusseadet järelevalveta puhastada ega hooldada.
- Jälgige lapsi, kes viibivad külmutusseadme läheduses. Ärge mitte kunagi lubage lastel külmutusseadmega mängida.
- Lämpumisoht. Lapsed võivad mängimisel pakkematerjali (nt kilesse) kinni jääda või pakkematerjali endale üle pea tõmmata ja lämbuda. Hoidke pakkematerjali lastele kättesaamatus kohas.

Tehniline ohutus

- Külmaaineringluse lekkekindlust on kontrollitud. Külmutusseade vastab asjakohastele ohutusnõuetele ja ELi direktiividele.



Jahutuskontuuri kahjustuse korral: eralduda võivad külmaaine ja õli ning need võivad süttida.

- Hoiatus: tuleoht / süttivad materjalid. Selle sümboli leiate kompressorilt ja see osutab süttivatele materjalidele. Ärge eemaldage seda kleebist.

Ohutusjuhised ja hoiatused

Sisalduv külmaaine (andmed tüübisildil) on keskkonnasäästlik, ent tuleohtlik.

Selle keskkonnasäästliku külmaaine kasutamine põhjustab kohati töömüra suurenemist. Lisaks kompressori töömürale võib esineda voolumüra kogu külmaringluses. Need mõjud ei ole kahjuks välditavad, ent need ei mõjuta külmutusseadme töömoadusi.

Jälgige külmutusseadme transportimisel ning integreerimisel/ paigaldamisel, et ükski külmaringluse osa ei saaks kahjustada. Väljapritsi külmaaine võib kahjustada silmi ja erituv külmaaine võib süttida. Kahjustuste korral:

- vältige lahtist tuld või tuleallikaid,
- lahutage külmutusseade vooluvõrgust,
- õhutage mõne minuti jooksul ruumi, kus külmutusseade asub,
- teavitage klienditeenindust.

► Mida rohkem külmaainet on külmutusseadmes, seda suurem peab olema ruum, kuhu külmutusseade paigaldatakse. Võimaliku lekke korral võib liiga väikestes ruumides moodustuda tuleohtlik gaasi ja õhu segu. Iga 8 g külmaaine kohta peab olema vähemalt 1 m³ ruumi. Külmaaine kogus on toodud külmutusseadme sisemuses oleval tüübisildil.

► Kui ventilatsioonivad on kinni kaetud või nende ees on esemed, võib jahutuskontuuris tekkida tuleohtlik gaasi ja õhu segu. Pidage ventilatsioonivad etteantud suurustest kindlasti kinni. Ventilatsioonivasid ei tohi kinni katta ega nende ette midagi asetada.

► Külmutusseadme tüübisildil toodud ühendusandmed (kaitse, pinged, sagedus) peavad kindlasti vastama elektrivõrgu andmetele, et vältida külmutusseadme kahjustusi. Võrrelge neid enne ühendamist. Kahtluse korral pöörduge elektriku poole.

► Külmutusseadme elektriohutus on tagatud ainult siis, kui seade on ühendatud nõuetekohaselt paigaldatud maandussüsteemi. Selle olulise ohutusnõude järgimine on väga tähtis. Kahtluse korral laske kogu elektrisüsteem elektrikul üle kontrollida.

▶ Võimalik on ajutine või pidev kasutamine autonoomse või võrguga mittesünkroonse energiavarustussüsteemiga (nt minivõrgud, varusüsteemid). Kasutamise eeltingimus on, et energiavarustussüsteem vastab standardi EN 50160 või võrreldava standardi nõuetele. Elektrisüsteemi ja selles Miele seadmes ette nähtud kaitsemeetmete funktsioon ja tööviis peavad ka minivõrgus või võrguga mittesünkroonse kasutamise korral olema tagatud või need tuleb paigaldises asendada võrreldavate meetmetega. Seda kirjeldatakse näiteks VDE-AR-E 2510-2 ajakohases väljaandes.

▶ Et hädaolukorras oleks võimalik vool kiiresti välja lülitada, peab pistikupesa asetsema seadme tagaseina piirkonnast kaugemal ja olema kergesti juurdepääsetav.

▶ Kui toitejuhe on kahjustunud, lahutage külmutusseade kohe vooluvõrgust. Võtke ühendust klienditeenindusega.

▶ Kahjustunud toitejuhe tuleb asendada sama tüüpi spetsiaalse toitejuhtmega (saadaval Miele veebipoes ja Miele klienditeeninduses). Ohutuse huvides tohib vahetustöid teha ainult kvalifitseeritud spetsialist või Miele klienditeenindus.

▶ Harupesad või pikendusjuhtmed ei taga vajalikku ohutust (tuleoht). Ärge ühendage külmutusseadet nendega elektrivõrku.

▶ Kui niiskus satub pinge all olevatele osadele või toitejuhtmele, võib see põhjustada lühise. Ärge kasutage külmikut niiskuse või veepritsmete piirkonnas (nt garaaž, pesuköök).

▶ Seda külmutusseadet ei tohi kasutada mittestatsionaarsetes paigalduskohtades (nt laevas).

▶ Külmutusseadme kahjustused võivad ohustada teie turvalisust. Kontrollige, ega külmutusseadmel ei ole nähtavaid kahjustusi. Ärge mitte kunagi võtke kasutusse kahjustunud külmutusseadet.

▶ See külmutusseade ei ole ette nähtud kasutamiseks integreeritud seadmena.

▶ Paigaldus-, hooldus- ja remonttööde ajal peab külmik olema elektrivõrgust lahutatud. Külmik on elektrivõrgust vaid siis lahutatud, kui:

- elektrisüsteemi kaitsmed on välja lülitatud;
- elektrisüsteemi keeratavad kaitsmed on täielikult välja keeratud või
- toitejuhe on elektrivõrgust lahutatud. Pistikuga toitejuhet vooluvõrgust lahutades ärge tõmmake juhtmest, vaid pistikust.

Ohutusjuhised ja hoiatused

▶ Asjatundmatult tehtud paigaldus-, hooldus- või parandustööde tagajärjel võivad tekkida tõsised ohud kasutajale, mille eest tootja ei vastuta.

Paigaldus-, hooldus- ja parandustöid tohib teha ainult kvalifitseeritud spetsialist või Miele klienditeenindus.

▶ Garantii kaotab kehtivuse, kui külmutusseadet ei paranda kvalifitseeritud spetsialist või Miele klienditeenindus.

▶ Soovitame defektsed detailid asendada originaalvaruosadega. Originaalvaruosade nõuetekohasel paigaldamisel tagab Miele täieliku vastavuse ohutusnõuetele ning garantii nõudeõiguse säilimise.

▶ Erinõuete tõttu, mis on seotud näiteks temperatuuri, niiskuse, keemilise vastupidavuse, kulumiskindluse ja vibratsiooniga, on see külmutusseade varustatud erilambiga. Seda lampi tohib kasutada ainult ettenähtud otstarbel. See lamp ei sobi ruumi valgustamiseks. Selle tohib välja vahetada ainult kvalifitseeritud spetsialist või Miele klienditeenindus. Sellel külmutusseadmel on mitu valgusallikat, mille energiatõhususe klass on vähemalt F.

Nõuetekohane paigaldus

▶ Võtke külmutusseadme paigaldamisel kindlasti arvesse ka kaasasolevat paigaldusjuhendit.

▶ Muutke ukse avanemissuunda (vajaduse korral) paigaldusjuhendi järgi.

▶ Külmutusseadme transportimisel ja paigaldamisel kandke alati kaitsekindaid.

▶ Külmutusseade on raske ja võib seadme avatud ukse (uste) korral ettepoole kalduma hakata.

- Transportige või liigutage külmutusseadet vähemalt kahe inimesega.
- Vahetage külmutusseadme ukse avanemissuunda vähemalt kahe inimesega.
- Pange külmutusseade üles vähemalt kahe inimesega.
- Ärge jätke külmutusseadet ülespanemise ajal mitte kunagi järelevalveta.

Otstarbekohane kasutamine

- ▶ Külmutusseade on ette nähtud kasutamiseks teatud kliimaklassis (ümbritseva temperatuuri vahemikus), mille piiridest tuleb kinni pida. Kliimaklass on toodud külmutusseadme sisemuses oleval tüübisildil. Madalam ümbritsev temperatuur põhjustab kompressori pikeemat seisuaega, nii et külmutusseade ei suuda vajalikku temperatuuri säilitada.
- ▶ Ventilatsioonivasid ei tohi kinni katta ega nende ette midagi asetada. Laitmatu õhuvool ei ole siis enam tagatud. Energiakulu suureneb ja selle tulemusena võivad komponendid kahjustada saada.
- ▶ Rasva või õli sisaldavatest toiduainetest tingitud kahjustusohu. Kui hoiate külmutusseadmes või seadme ukse sees rasva või õli sisaldavaid toiduaineid, siis jälgige, et õli või rasva väljalalgumisel ei puutuks see kokku külmutusseadme plastosadega. Plast võib murened ja katki minna või praguneda.
- ▶ Tuleohtlikest gaasisegudest tingitud tule- ja plahvatusoht. Külmutusseadmes ei tohi hoida plahvatusohtlikke aineid ja tooteid, mis sisaldavad tuleohtlikke gaase (nt aerosoolpihusteid). Tuleohtlikud gaasisegud võivad elektrikomponentide tõttu süttida. Vastavad pihustipudelid on tuvastatavad pealetrükitud koostisosade või leegisümboli järgi. Erituvad gaasid võivad elektrikomponentide tõttu süttida.
- ▶ Plahvatusoht. Ärge kasutage külmutusseadmes elektriseadmeid (nt pehme jäätise valmistamiseks). Seeläbi võivad tekkida sädemed.
- ▶ Vigastus- ja kahjustusohu. Ärge hoidke külmutustsoonis purke ja pudeleid süsihappegaasi sisaldavate jookide või vedelikega, mis võivad külmuda. Purgid ja pudelid võivad lõhkeda.
- ▶ Vigastus- ja kahjustusohu. Võtke kiireks jahutamiseks külmutustsooni asetatud pudelid hiljemalt tunni aja pärast välja. Pudelid võivad lõhkeda.
- ▶ Vigastusohu. Ärge puudutage külmutatud toiduaineid ja metalloosi märgade kätega. Käed võivad kinni külmuda.
- ▶ Vigastusohu. Ärge mitte kunagi pange jääkuubikuid ja pulgajäätist, eelkõige mahla jääd, vahetult pärast külmutustsoonist väljavõtmist suhu. Külmutatud toiduaine väga madala temperatuuri tõttu võivad huuled või keel kinni külmuda.
- ▶ Sulama hakanud või üles sulanud toiduaineid ärge uuesti külmutage. Kasutage need võimalikult kiiresti ära, kuna toiduainete toiteväärtus langeb ja need võivad rikneda. Sulanud toiduaineid saate uuesti külmutada keedetuna või praetuna.

Ohutusjuhised ja hoiatused

▶ Kõlblikkusaja ületanud toiduainete söömisel valitseb toidumürgituse oht.

Säilitusaeg sõltub paljudest asjaoludest, nt toiduainete värskusaste, kvaliteet ja säilitustemperatuur. Jälgige säilivuskuupäeva ja toiduaine tootja säilitusjuhiseid!

▶ Maksimaalset külmutusvõimsust ei tohi ületada, et toiduained külmuksid võimalikult kiiresti läbi. Maksimaalse külmutusvõimsuse 24 tunni jooksul leiate tüübisildilt “Külmutusvõimsus ... kg / 24 h”.

Tarvikud ja varuosad

▶ Soovitame kasutada Miele originaaltarvikuid. Kui paigaldate seadmele muid tarvikuid, võite kaotada õiguse garantiile, tootmisgarantiile ja / või tootevastutusele.

▶ Miele originaalvaruosi saab tellida vähemalt 10 aastat ja kuni 15 aastat pärast teie külmutusseadme sarja tootmise lõppu.

Puhastamine ja hooldus

▶ Uksetihendit ei tohi töödelda õli ega määrdega. See muudab tihendi aja jooksul poorseks.

▶ Aurupuhasti aur võib sattuda voolu juhtivatele osadele ja põhjustada lühise. Ärge kunagi kasutage külmutusseadme puhastamiseks ja sulatamiseks aurupuhastit.

▶ Hoiatus. Ärge kasutage sulatusprotsessi kiirendamiseks mehaanilisi ega muid abivahendeid, mida tootja ei ole soovitanud.

▶ Terava otsa või servaga esemed kahjustavad külmaseadet ja rikuvad seda. Seepärast ärge kasutage terava otsa või servaga esemeid

- härmatise- ja jääkihi eemaldamiseks;
- kinni külmunud jäätisekarpide ja toiduainete kättesaamiseks.

▶ Ärge kunagi asetage sulatamiseks külmutusseadmesse elektrilisi kütteseadmeid ega küünlaid. See kahjustab plasti.

▶ Ärge kasutage sulatus- ega jäätõrjevahendeid. Sulatus- ja jäätõrjevahendid võivad tekitada plahvatusohtlikke gaase, sisaldada plasti kahjustavaid aineid või kahjustada tervist.

Transport

▶ Transportige külmutusseadet alati püstises asendis ja transpordipakendis, et ei tekiks kahjustusi.

▶ Vigastus- ja kahjustusoht. Kasutage külmutusseadme transportimisel teise isiku abi, sest külmutusseade on raske.

Vana seadme käitlemine

▶ Mängivad lapsed võivad end külmutusseadmesse lukustada ja seal lämbuda.

- Demonteerige seadme ukсед.
- Võtke sahtlid välja.
- Jätke riilid seadmesse, et lapsed ei saaks hõlpsalt sisse ronida.
- Vajaduse korral lõhkuge vana külmutusseadme ukسلukk. Sellega väldite olukorda, kus mängivad lapsed panevad end luku taha ja saavad eluohtlikku olukorda.

▶ Elektrilöögi oht!

- Lõigake toitepistik toitejuhtmelt ära.
- Lõigake vanalt seadmelt toitejuhe ära.

Kõrvaldage toitepistik ja toitejuhe vanast seadmest eraldi.

▶ Tagage käitlemise ajal ja järel, et külmutusseadet ei pandaks bensiini ega muude süttivate gaaside ja vedelike lähedusse.

▶ Tuleoht eralduva õli või külmaaine tõttu.

Kasutatav külmaaine ja õli on tuleohtlikud. Eraldub külmaaine või õli võivad piisavalt kõrge kontsentratsiooni ja välise soojusallikaga kokkupuute korral süttida.

Veenduge kõrvaldamise ajal, et jahutuskontuur ei saaks kahjustada. Nii väldite külmaaine (andmed tüübisildil) ja õli kontrollimatut eraldumist.

▶ Väljapritsv külmaaine võib kahjustada silmi! Külmaringluse detaile ei tohi kahjustada, näiteks:

- aurusti külmaaine kanaleid teravate esemetega torkides,
- torusid katki murdes,
- pealiskihete maha kraapides.

Sümbol kompressoril (sõltub mudelist)

See märkus on oluline vaid taaskasutuse jaoks. Tavakasutuses ohtu ei ole.

Ohutusjuhised ja hoiatused



- ▶ Kompressoris olev õli võib olla allaneelamisel ja hingamisteedesse sattumisel surmav.

Pakendi suunamine jäätmekäitlusesse

Pakend on ette nähtud käitlemiseks ja kaitseb seadet transpordikahjustuste eest. Pakendimaterjalid on valitud keskkonnakaitsealastest ja käitlemistehnilistest seisukohtadest lähtudes ja on üldiselt korduskasutatavad.

Pakendi tagastamine materjaliringlusse säästab toorainet. Kasutage väärtuslike materjalide liigiti kogumise punkte ja tagastusvõimalusi. Transpordipakendid võtab tagasi Miele edasimüüja.

Vana seadme utiliseerimine

Elektri- ja elektroonikaseadmed sisaldavad mitmesuguseid väärtuslikke materjale. Samuti sisaldavad need teatud aineid, segusid ja detaile, mis olid vajalikud seadme toimimiseks ja ohutuse tagamiseks. Olmeprügi hulgas ja vale käitlemise korral võivad need kahjustada inimese tervist ja keskkonda. Seetõttu ärge visake oma vana seadet olmeprügi hulka.



Jälgige, et teie külmutusseadet ei kahjustataks enne nõuetekohast keskkonnasäästlikku jäätmekäitlusesse suunamist.

Nii on tagatud, et külmaringluses sisalduv külmutusaine ja kompressoris asuv õli ei saa keskkonda eralduda.

Selle asemel kasutage elektri- ja elektroonikaseadmete tasuta äraandmiseks ja taaskasutusse suunamiseks ametlike kogumis- ja tagastuspunkte kohaliku omavalitsuse, edasimüüja või Miele juures. Võimalike isikuandmete kustutamise eest äravisatavast seadmest vastutate seaduse järgi teie. Sea-

duse järgi olete kohustatud eemaldama patareid ja akud, mis ei ole seadmesse püsivalt integreeritud, samuti lambid, mida saab ilma lõhkumata eemaldada, ilma neid lõhkumata. Viige need sobivasse kogumiskohta, kus need saab tasuta ära anda. Hoolitsege selle eest, et vana seade oleks kuni äraviimiseni laste eest kaitstud.

Jätkusuutlikkus ja keskkonnakaitse

Nii säästate energiat ...

Paigalduskoht Kõrgematel ümbritsevatel temperatuuridel peab külmutusseade sagedamini jahutama ja tarbib seetõttu rohkem energiat. Seepärast:

- Paigaldage külmutusseade hea õhutusega ruumi.
- Ärge paigaldage külmutusseadet soojusallika (küttekeha, pliit) kõrvale.
- Kaitske külmutusseadet otsese päikesekiirguse eest.
- Tagage ideaalne ümbritsev temperatuur, st umbes 20 °C.
- Hoidke õhutusavad vabana ja puhastage neid regulaarselt tolmust.

Temperatuuri reguleerimine Mida külmem on seadistatud temperatuur, seda suurem on energiakulu. Soovitavad on järgmised seadistused:

- jahutustsoon 4 kuni 5 °C;
- PerfectFresh Pro tsoon umbes 0 °C
- Külmutustsoon –18 °C

Kasutamine Sisenenud soojuse ja õhuringluse takistamise tõttu suureneb energiakulu. Seepärast kehtib järgmine.

- Avage seadme uks/uksed vaid nii lühikeseks ajaks kui vaja. Orienteerumisel on abiks toiduainete korrektne sorteerimine.
- Sulgege seadme uks/uksed pärast avamist täielikult.
- Enne soojade toitude ja jookide külmutusseadmesse panemist laske neil maha jahtuda.
- Hoiustage toiduaineid hästi pakendatult või kinnikaetult.
- Ärge pange lahtreid liiga täis, sest see takistab õhu ringlemist.
- Järgige sahtlite ja aluste paigutusel tarneaegset paigutust.
- Hoidke seadme tagakülje ja seina vahel 25 mm vahekaugust.

Paigalduskoht

⚠ Tule- ja kahjustusohu soojust eritavate seadmete tõttu.

Soojust eritavad seadmed võivad süttida ja külmutusseadme põlema panna.

Toitejuhe ei tohi soojusallikatega kokupuutesse sattuda.

Ärge asetage külmutusseadme peale soojust eritavaid seadmeid, nagu miniküpsetusahjusid, topelt-pliidiplaate või röstereid.

⚠ Lahtised leegid põhjustavad tulekahju ja kahjustuste ohtu.

Lahtised leegid võivad külmutusseadme süüdata.

Hoidke lahtiseid leেকে, nt küünalt külmutusseadmest kaugemal.

⚠ Asjatundmatu paigaldus võib põhjustada tule- ja kahjustusohu.

Kui toitepistik ja toitejuhtmed puutuvad vastu külmutusseadme tagakülge, võivad need vibratsiooni tõttu kahjustada saada ja lühise põhjustada.

Toitepistik või toitejuhtmed ei tohi külmutusseadet puudutada.

Toitejuhtmed ei tohi olla kinni kiilunud ega kahjustatud.

Ärge ühendage külmutusseadme tagakülje piirkonda muid seadmeid.

Ärge paigutage ega kasutage tagaseina piirkonnas harupistikuid, elektriaga gajaid ega muid elektroonikaseadmeid (nt halogeenitrafod).

Sobiv on kuiv ja hästi õhutatav ruum.

Paigalduskoha pörand peab olema horisontaalne ja tasane ning sellel peab olema sama kõrgus kui ümbritseval pörandal.

⚠ Kahjustuste oht suure õhuniiskuse tõttu.

Suure õhuniiskuse korral võib kondensaat langeda külmutusseadme välispindadele.

Kondensaat võib seadme välisseintel korrosiooni põhjustada.

Paigaldage külmutusseade piisava õhutusega kuiva ja / või kliimaseadmega ning piisavalt ventileeritavasse ruumi.

Kontrollige pärast paigaldust/ülesseadmist, et seadme uks/uksed sulguks/sulguksid korralikult ja et külmutusseade oleks paigaldatud / üles seatud kirjeldatud viisil. Näidatud õhutusavadest peab kinni pidama.

Arvestage paigalduskoha valikul, et külmutusseadme energiatarve suureneb, kui külmutusseade paigaldatakse küttekeha, pliidi või mõne muu soojusallika vahetusse lähedusse. Vältige otsesest päikesekiirgust. Kõrgem ümbritsev temperatuur suurendab energiakulu, sest kompressor töötab kauem.

Kliimaklass

Külmutusseade on ette nähtud kasutamiseks teatud kliimaklassis (ümbritseva temperatuuri vahemikus), mille piiridest tuleb kinni pidada. Kliimaklass on toodud külmutusseadme sisemuses oleval tüübisildil.

Paigaldus

Kliimaklass	Ümbritsev temperatuur
SN	10 kuni 32 °C
N	16 kuni 32 °C
ST	16 kuni 38 °C
T	16 kuni 43 °C
SN-ST	10 kuni 38 °C
SN-T	10 kuni 43 °C

Madalam ümbritsev temperatuur põhjustab kompressori pikemat seisuaega. See võib põhjustada külmutusseadmes kõrgemat temperatuuri ja sellega kaasvaid kahjusid.

Nõuded õhu juurde- ja äravoolule

⚠ Ebapiisav ventilatsioon võib põhjustada tule- ja kahjustusohu.

Kui külmutusseade ei ole piisavalt ventileeritud, käivitub kompressor sagedamini ja töötab pikema aja vältel. See suurendab energiakulu ja tõstab kompressori töötemperatuuri. Tagajärjeks võivad olla külmutusseadme kahjustused.

Jälgige, et külmutusseadme juures oleks tagatud piisav õhu juurde- ja äravool.

Pidage ventilatsioonivahete etteantud suurustest kindlasti kinni.

Ventilatsioonivahete ei tohi kinni katta ega nende ette midagi asetada.

Puhastage ventilatsioonipiirkondi regulaarselt tolmust ja mustusest.

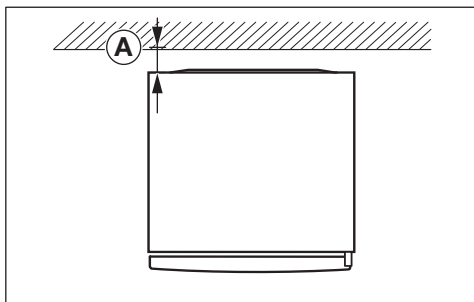

Energiakulu määrati seadme tagakülje ja seina vahelise kauguse \textcircled{A} = 25 mm puhul. Kui kaugus seinast on väiksem kui 25 mm, säilib külmutusseadme funktsionaalsus, kuid energiakulu suureneb veidi. Kõrge ümbritseva temperatuuri korral võib tekkida ka kondensvesi.

Külmutusseadme tagaseina juures õhk soojeneb. Seepärast peab olema tagatud laimatu õhu juhtimine (vt jaotist „Seadme mõõtmed“).

Mitme kõrvuti asetseva külmutusseadme paigaldus

⚠ Kondensaad seadme välisseintel võib põhjustada kahjustusohu.

Suure õhuniiskuse korral võib kondensaad langeda külmutusseadmete välispindade vahele ja põhjustada korrosiooni.

Ärge mitte kunagi paigaldage ühtegi külmutusseadet teise külmutusseadmega **vahetult** kõrvuti.

Külmutusseadmete vahele peab jääma vähemalt 70 mm vahe.

Ukse avanemissuuna muutmine

⚠ Vigastus- ja kahjustusoht ukse suure raskuse tõttu.

Kui ukse avanemissuunda muudetakse üksinda, on vigastus- ja kahjustusoht suurem.

Ukse avanemissuunda tuleb muuta alati koos abilisega.

⚠ Elektriliste komponentide kahjustamise oht.

Ukse šarniiril on elektrit juhtivad komponendid (sõltuvalt mudelist).

Enne ukse avanemissuuna muutmist tõmmake toitepistik välja.

📄 Vahetage ukse avanemissuunad vastavalt montaažijuhendile (vt QR-koodi).



M.-Nr. 12083840

Trükitud paigaldusjuhendi tellimine

Trükitud paigaldusjuhendi saate Mielest tasuta tellida.

Kõik Miele kontaktandmed leiate selle dokumendi lõpust. Märkige tüübisildil olev mudelitähis ja tootmisnumber.

Külmutusseadme paigaldamine

⚠ Külmutusseadme ümberkukkumine võib põhjustada vigastus- ja kahjustusohtu.

Kui külmutusseadet paigaldatakse üksinda, on suurem vigastus- ja kahjustusoht.

Külmutusseadme paigaldamiseks on vaja kindlasti teise isiku abi.

⚠ Seadme ukse kahjustusoht pörmise tõttu.

Seadme uks võib vastu ruumiseina pörgata ja seetõttu kahjustada saada. Kaitske seadme ukse kokkupõrgete eest, nt kasutage ruumiseinal vildist stoppereid.

⚠ Põranda kahjustamise oht.

Külmutusseadme liigutamine võib põhjustada põrandal kahjustusi.

Liigutage külmutusseadet õrnadel pindadel ettevaatlikult.

Paigalduse liitsustamiseks asuvad külmutusseadme tagaküljel üleval transpordikäepidemed ja all transpordirullid (olenevalt mudelist).

Paigaldage külmutusseadet vaid tühjana.

- Ühendage külmutusseade voluvõrku, nagu on kirjeldatud peatükis "Elektriühendus".
- Viige külmutusseade ettevaatlikult selle jaoks ette nähtud paigalduskohata.
- Asetage külmutusseade seadme tagaküljega seina äärde, võttes arvesse vajalikku vahemaad.

Paigaldus

Külmutusseadme rihtimine

⚠ Seadme ukse väljakukkumisest või külmutusseadme ümberminekust põhjustatud kahjustus- ja vigastus-oht.

Kui alumise tugiraami reguleeritav lisajalg ei ole korralikult vastu põrandat, võib seadme uks välja kukkuda või külmutusseade ümber minna.

Keerake reguleeritav jalg kaasaoleva mutrivõtmeega välja, kuni reguleeritav jalg on vastu põrandat.

Siis keerake reguleeritavat jalga veel neljandiku pöörde võrra välja.

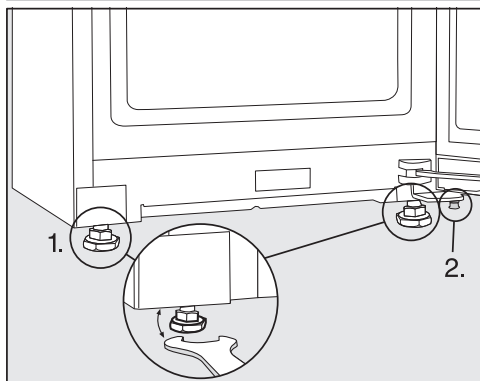

■ Rihtige külmik vesiloodi ja kaasasoleva harkvõtme abil ning toetage seadme ust.

1. Seadistage eesmised reguleeritavad jalad.
2. Keerake reguleeritav lisajalg nii palju välja, kuni reguleeritav jalg on vastu põrandat. Siis keerake reguleeritavat jalga veel neljandiku pöörde võrra välja.

Külmutusseadme integreerimine kööginööblisse

Külmutusseadme ümber saab paigaldada köögiapid.

Energiakulu määrati seadme tagakülje ja seina vahelise kauguse 25 mm puhul. Kui kaugus seinast on väiksem kui 25 mm, säilib külmutusseadme funktsionaalsus, kuid energiakulu suureneb veidi. Kõrge ümbritseva temperatuuri korral võib tekkida ka kondensvesi.

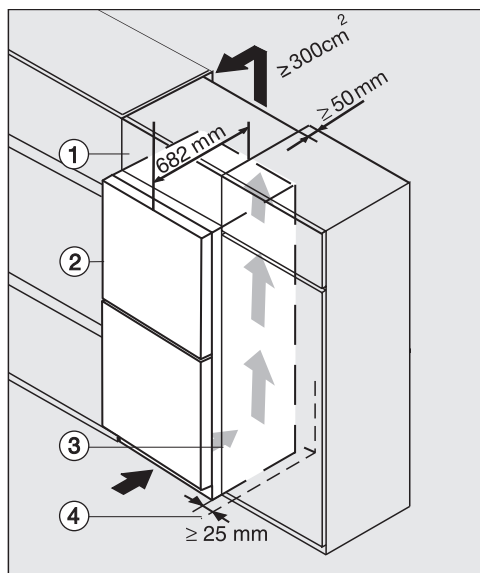

Klaasist esipaneeliga külmutusseade K(S) / FN(S) / KFN 4xxx X **obsw/matt, bb, brws, bs**

- ① ülemine kapp
- ② külmutusseade, ukse sügavus = 82 mm
- ③ köögi kapp
- ④ ruumisein

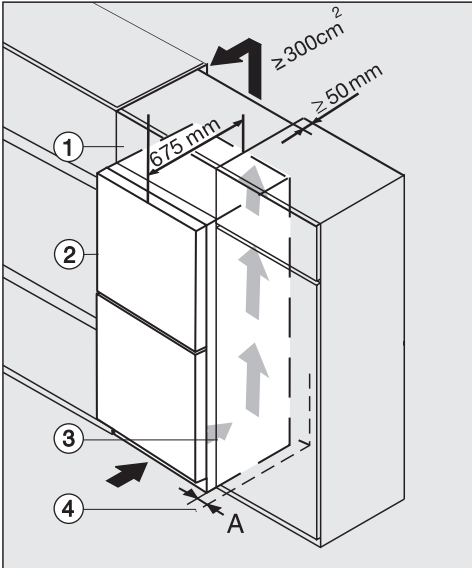

K(S) / FN(S) / KFN 4xxx X edst/cs, ws, bst, el

- ① ülemine kapp
- ② külmutusseade, ukse sügavus = 75 mm
- ③ köögikapp
- ④ ruumisein

A = 25 mm (käepidemesoonega) / 60 mm (käepidemega)

⚠ Ebapiisav ventilatsioon võib põhjustada tule- ja kahjustusohu. Kui külmutusseade ei ole piisavalt ventileeritud, käivitub kompressor sagedamini ja töötab pikema aja vältel. See suurendab energiakulu ja tõstab kompressori töötemperatuuri. Tagajärjeks võivad olla külmutusseadme kahjustused.

Jälgige, et külmutusseadme juures oleks tagatud piisav õhu juurde- ja äravool.

Pidage ventilatsiooniavade etteantud suurustest kindlasti kinni.

Ventilatsiooniavasid ei tohi kinni katta ega nende ette midagi asetada.

Puhastage ventilatsioonipiirkondi regulaarselt tolmust ja mustusest.

Mida suuremad on õhutusavad, seda energiasäästlikumalt töötab kompressor.

- Paigaldage külmutusseade köögikapi kõrvale.

Paigaldus

- Seadme esikülj peab köögikappide esikülje suhtes eenduma vähemalt uk-sesügavuse võrra. Nii saab seadme ust tõrgeteta avada ja sulgeda.
- Kui paigaldate külmutusseadme ruumiseina äärde ④, peab hingede küljel ruumiseina ④ ja külmutusseadme ② vahel olema vahe (A).
- Külmutusseadme köögimööbli kõrgusega tasakaalustamiseks võib külmutusseadme kohale monteerida vastava ülemise kapi ①.

Üle kogu ülemise kapi laiuse peab olema 50 mm sügavune õhu väljalaskeava.

Ruumi lae all paikneva õhutusava ristlõige peab olema vähemalt 300 cm², et soojenenud õhk saaks takistamatult väljuda.

Seadme mõõtmed

Paigaldusmõõtmed / pealtvaade

KFN 4377 ..., KFN 4397 ...

Kõik mõõdud on millimeetrites.

Külmutusseadme õige talitlus on tagatud, kui õhutusavade märgitud ristlõiked hoi-
takse vabana.

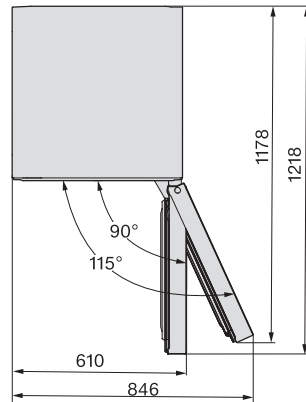
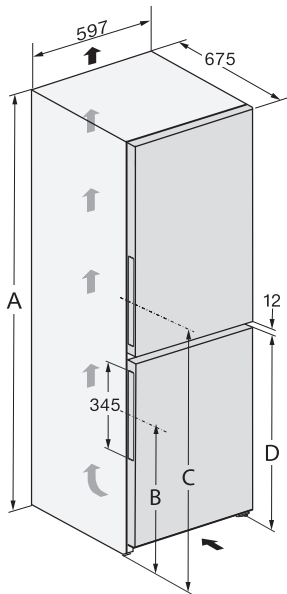

	A	B	C	D
KFN 4377 ...	1855	594	1061	821
KFN 4397 ...	2015	594	1061	821

Paigaldus

Ühendused

KFN 4377 ..., KFN 4397 ...

Kõik mõõdud on millimeetrites.

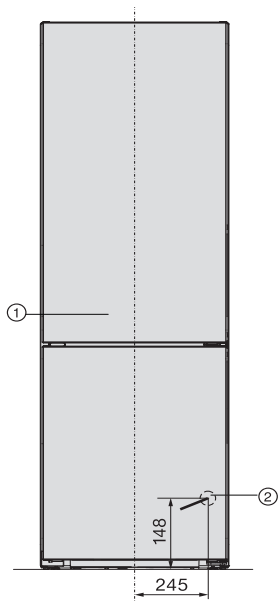

① Eestvaade

② Toitejuhe, pikkus = 2000 mm

Pikem toitejuhe on saadaval Miele klienditeeninduses.

Elektriühendus

Külmutusseadet tohib ühendada vaid kaasasoleva toitejuhtme abil kaitsemaandusega seinakontakti.

Paigaldage külmutusseade nii, et pistikupesa oleks vabalt ligipääsetav. Kui pistikupesa ei ole vabalt ligipääsetav, veenduge, et iga pooluse jaoks oleks olemas lahküliti.

⚠ Ülekuumenemisest tingitud tuleoht.

Külmutusseadme kasutamine harupesade või pikendusjuhtmetega võib põhjustada juhtme ülekoormust. Ohutuse huvides ärge kasutage harupesi ega pikendusjuhtmeid.

Elektrivõrk peab vastama standardile VDE 0100.

Ohutuse huvides soovitame kasutada maja elektrisüsteemis külmutusseadme elektriühenduse loomiseks  tüüpi rikkevoolukaitselüliti (RCD).

Kahjustunud toitejuhet tohib asendada ainult sama tüüpi spetsiaalse toitejuhtmega (saadaval Miele klienditeeninduses). Ohutuse huvides tohib vahetustöid teha ainult kvalifitseeritud spetsialist või Miele klienditeenindus.

Teave volutarbe ja vastava kaitsme kohta on toodud käesolevas kasutusjuhendis ja tüübisildil. Võrrelge neid andmeid kohapealse elektriühenduse andmetega. Kahtluse korral küsige nõu elektrikult.

Võimalik on ajutine või pidev kasutamine autonoomse või võrguga mittesünkroonse energiavarustussüsteemiga (nt minivõrgud, varusüsteemid). Kasutamise eeltingimus on, et energiavarustussüsteem vastab standardi EN 50160 või võrreldava standardi nõuetele.

Elektrisüsteemi ja selles Miele seadmes

ette nähtud kaitsemeetmete funktsioon ja tööviis peavad ka minivõrgus või võrguga mittesünkroonse kasutamise korral olema tagatud või need tuleb paigaldises asendada võrreldavate meetmetega. Seda kirjeldatakse näiteks VDE-AR-E 2510-2 ajakohases väljaandes.

Külmutusseadme ühendamine

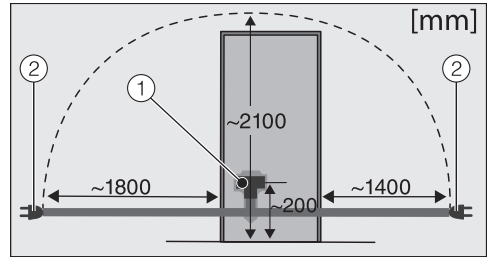

Külmutusseadme tagakül

- ① Seadme pistik
- ② Toitepistik

■ Ühendage seadme pistik.

Jälgige, et seadme pistik kinnituks korralikult.

■ Ühendage külmutusseadme toitepistik pistikupessa.

Külmutusseade on nüüd elektrivõrku ühendatud.

Seadme kirjeldus

Seadme ülevaade

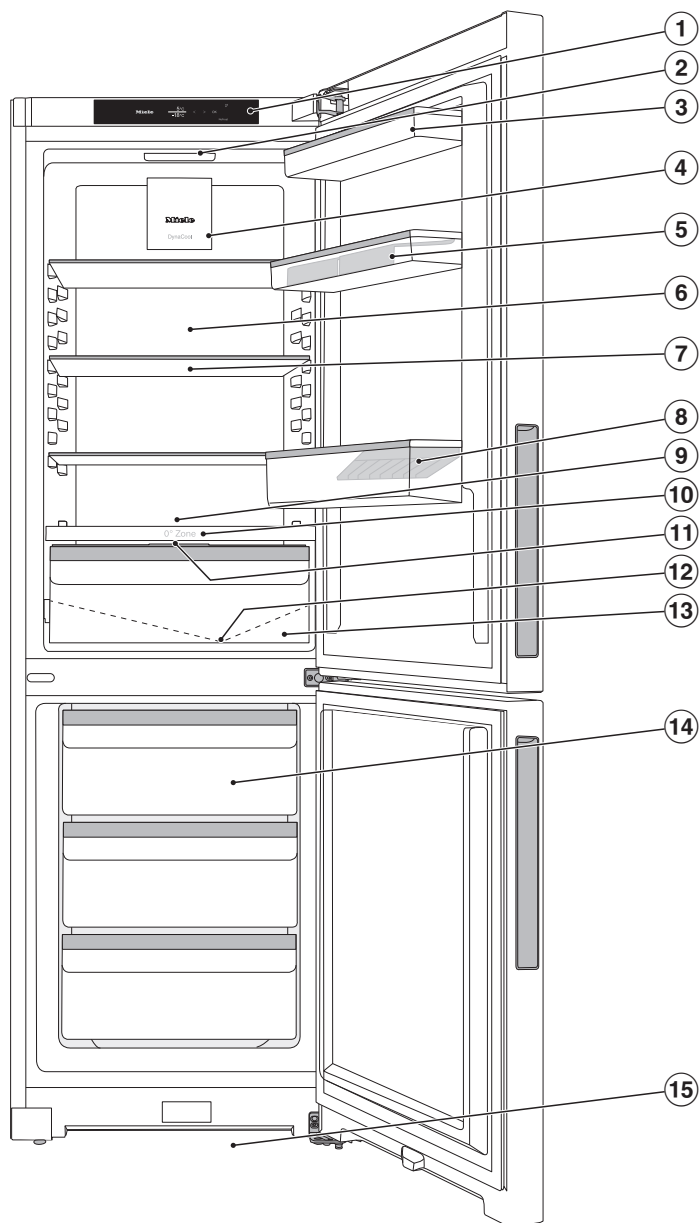



Sellel joonisel on kujutatud seadme näidismudelit.

- ① Ekraan
- ② Sisevalgustus
- ③ Alused seadme ukseks
- ④ Ventilaator
- ⑤ Munarestiga alus seadme ukseks
- ⑥ Kuiv tagasein kondensaadi vältimiseks
- ⑦ Riiul
- ⑧ Pudelihoidikuga pudeliriivul:
pudelihoidikut saate nihutada paremale või vasakule ja luua nii ruumi joogipakki-
dele.
- ⑨ Koht küpsetusplaadi jaoks (XL-sisemus)
- ⑩ Eraldusplaat
- ⑪ Sahtlikaas õhuniiskuse reguleerimiseks niiskes sahtlis
- ⑫ Sulamisvee renn ja äravooluava:
kondensaat voolab ära ja aurustub automaatselt.
- ⑬ Niiske sahtel puu- ja köögivilja jaoks (PerfectFresh Pro tsoon)
- ⑭ Külmutussahtlid
- ⑮ Ventilatsiooni ristlõige

Seadme kirjeldus

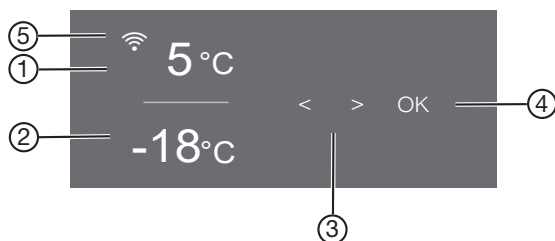





Ekraaniga juhtpaneel















- ① Jahutustsooni temperatuurinäidik
- ② Külmutustsooni temperatuurinäidik
- ③ Seadistuse valimise andurnupud
- ④ Andurnupp *OK* valiku kinnitamiseks ja seadistusrežiimi  sisenemiseks
- ⑤ Ühendusoleku näidik (nähtav ainult siis, kui võrguühendus on seadistatud)

Seadistusrežiim

Seadistusrežiimis saate valida järgmised funktsioonid ja osaliselt nende seadistusi muuta:

Sümbol	Funktsioon	Tehase-seadistus
	Party-režiimi funktsiooni sisse- või väljalülitamine (vt peatükki “Täiendavate seadistuste tegemine”)	väljas
	Holiday-režiimi funktsiooni sisse- või väljalülitamine (vt peatükki “Täiendavate seadistuste tegemine”)	väljas
	Lukustusfunktsiooni sisse- või väljalülitamine (vt peatükki “Täiendavate seadistuste tegemine”)	 (väljas)
	Külmutusseadme väljalülitamine (vt peatükki “Külmutusseadme sisse- ja väljalülitamine”)	
	Sabatirežiimi funktsiooni sisse- või väljalülitamine (vt peatükki “Täiendavate seadistuste tegemine”)	väljas

	Sabatirežiimi versiooni avamine	—
	Uksealarmi rakendumiseni jääva ajavahemiku muutmine (vt peatükki “Täiendavate seadistuste tegemine”)	1:00
	Temperatuuriastme muutmine PerfectFresh Pro tsoonis (vt peatükki “Õige temperatuur”)	5
	Funktsiooni Miele@home esmakordne häälestamine, WiFi aktiveerimine ja inaktiveerimine või võrgukonfiguratsiooni lähtestamine (vt peatükki “Täiendavate seadistuste tegemine”)	rakendus
	Nuputooni sisse- või väljalülitamine	sees
	Hoiatus- ja signaaltoonide helitugevuse muutmine või hoiatus- ja signaaltoonide täielik väljalülitamine (vt peatükki “Täiendavate seadistuste tegemine”)	sees / aste 5
	Ekraani heleduse muutmine (vt peatükki “Täiendavate seadistuste tegemine”)	aste 4
°C / °F	Temperatuuriühiku muutmine (°Celsius või °Fahrenheit)	°C
	Messirežiimi funktsiooni väljalülitamine (nähtav ainult siis, kui on sisse lülitatud) (vt peatükki “Täiendavate seadistuste tegemine”)	väljas
	Seadistuste tarneolekule lähtestamine (vt peatükki “Täiendavate seadistuste tegemine”)	—
	Teie külmutusseadme kohta teabe (mudelitähis ja tootmisnumber) avamine (vt peatükki “Täiendavate seadistuste tegemine”)	—
	Lõhnafiltri vahetamise meeldetuletuse sisselülitamine (vt peatükki “Juurdeostetavad tarvikud”) (vt peatükki “Täiendavate seadistuste tegemine”)	väljas
	Puhastusrežiimi sisse- ja väljalülitamine (vt peatükki “Puhastamine ja hooldus”)	väljas

Seadme kirjeldus

Soovitud funktsiooni valimine seadistusrežiimis

- Puudutage juhtpaneelil andurnuppu *OK*.

Ekraanil kuvatakse  (jahutustsoon on valitud).

- Minge andurnupu < või > abil sümbolile .

- Puudutage *OK*.

- Valige andurnupuga < või > soovitud funktsioon.

- Puudutage soovitud funktsiooni valimiseks nuppu *OK*.

Sisselülitatud funktsiooni korral kuvatakse ekraani ülemises nurgas punkti •.

- Valitud funktsiooni tühistamiseks puudutage nuppu *OK*.

Väljalülitatud funktsiooni korral kustub punkt ekraani ülemises nurgas.

Seadistusrežiimist lahkumine

- Minge andurnupu < või > abil sümbolile .

- Puudutage *OK*.

- Minge andurnupu < või > abil sümbolile  ning puudutage *OK*.

■ **Alternatiiv:**

oodake pärast viimast nupuvajutust u 15 sekundit.

Sel juhul lahkutakse seadistusrežiimist automaatselt.

Sisemuse kujundamine

Aluse / pudelialuse ümberpaigutamine

Paigutage seadme ukse aluseid / pudelialuseid ümber ainult tühjana.

- Lükake alust / pudelialust vastavalt üles ja tõmmake ettepoole välja.
- Asetage alused / pudelialused ükskõik kuhu tagasi.

Riili ümberpaigutamine

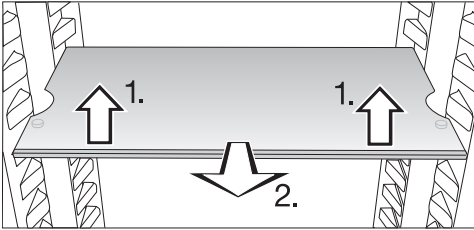

- Kergitage riulit veidi eestpoolt ja tõmmake natuke ettepoole.
- Üles või alla ümber paigutamiseks tõstke riul süvenditega tugipindade kohale.
- Lükake riul sisse.

Et riuleid külmutusseadmest kogemata välja ei saaks tõmmata, on need varustatud väljatõmbetõkistega.

Pudeliriili kasutamine eraldusplaadis

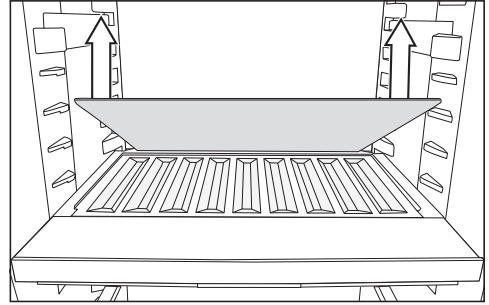

- Eemaldage eraldusplaadi tagumine klaasalus ja hoidke klaasalust eraldi.
- Asetage pudelid, põhi tagapool, kuni tõkiseni sisse.

Nõuanne. Kui pudelid ulatuvad üle pudeliriili, nihutage alumist pudelihoidikut ukse üles.

Active AirCleani filtri ümberpaigutamine

Hoidikuga lõhnafilter KKF-FF (Active AirClean) on saadaval juurdeostetava tarvikuna.

Active AirCleani filtrite hoidik asub riili tagumisel kaitseleistel.

- Active AirCleani filtri ümberpaigutamiseks tõmmake see suunaga üles kaitseleistult ära.

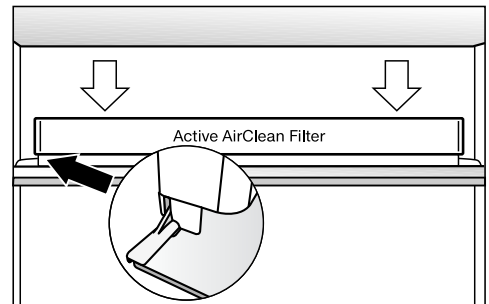

- Paigutage Active AirCleani filter soovitud riili kaitseleistule.

Seadme kirjeldus

Külmutustsooni paindlikult kujundamine (VarioRoom)

Kui tahate asetada sügavkülmikusse suuri toiduaineid, nt kalkunit või ulukiliha, saate ülemised külmutussahklid ja külmutussahklite vahelised klaasplaadid välja võtta. Seeläbi tekib rohkem mahtu ja seega ruumi suuremõõtmeliste, kõrgete toiduainete säilitamiseks.

Kaasasolevad tarvikud

Munarest

Jääkuubikualus

Juurdeostetavad tarvikud

Miele kaubavaliik sisaldab teie külmiku jaoks vajalikke tarvikuid ning puhastus- ja hooldusvahendeid.

Miele veebipoest, Miele klienditeenindusest või Miele edasimüüjalt saate spetsiaalselt külmutusseadme jaoks häälestatud tooteid, nt seadmete hooldusvahendeid ja tarvikuid.

Miele veebipoodi pääsete järgmise QR-koodi abil:



Külmutusseadme sisse- ja väljalülitamine

Enne esmakordset kasutamist

- Eemaldage kõik pakkematerjalid ja kaitsekiled.
- Puhastage kapi sisemust ja tarvikuid.

Külmutusseadme ühendamine

- Ühendage külmutusseade elektrivõrku, nagu on kirjeldatud peatükis “Elektriühendus”.

Ekraanil kuvatakse esmalt Miele, seejärel .

Külmutusseadme sisselülitamine

- Avage seadme uks.
- Puudutage juhtpaneelil andurnupu OK.

Külmutusseade hakkab jahutama ning avatud seadmeukse korral süttib sisevalgustus.

Kui seadistatud külmutustemperatuur on saavutatud, kustub sümbol , külmutustsooni temperatuurinäidik süttib püsivalt ja hoiatusheli lakkab.

- Kui hoiatusheli teid häirib, puudutage OK.

Hoiatusheli lakkab.

Külmutusseade seadistub eelseadistatud temperatuuridele.

Laske külmutusseadmel enne toiduainete sissepanemist mõni tund jahutada, et temperatuur oleks piisavalt madal. Asetage toiduained külmutusseadmesse alles siis, kui saavutatud on eelseadistatud temperatuur.



Asetage toiduained külmutustsooni alles siis, kui külmutustsooni temperatuur on piisavalt madal (vähemalt $-18\text{ }^{\circ}\text{C}$).

Külmutusseadme välja- lülitamine

Kogu külmutusseadme saate välja lülitada üksnes seadistusrežiimis .

- Puudutage juhtpaneelil andurnupu OK.

Ekraanil kuvatakse  (jahutustsoon on valitud).

- Minge andurnupu $<$ või $>$ abil sümbolile .
- Puudutage OK.
- Minge andurnupu $<$ või $>$ abil sümbolile .
- Puudutage OK.

Jahutus ja sisevalgustus on välja lülitatud.

Ekraanil kuvatakse .

Pange tähele: välja lülitatud külmutusseade ei ole vooluvõrgust lahutatud.

Jahutustsooni eraldi väljalülitamine

Jahutustsooni saab eraldi välja lülitada, nii et külmutustsoon jääb tööle. Seda on hea kasutada näiteks puhkuse ajal.

- Puudutage juhtpaneelil andurnupu OK.

Ekraanil kuvatakse  (jahutustsoon on valitud).

- Puudutage OK.
- Lehitsege andurnupu $<$ abil sümbolile .
- Puudutage OK.

Jahutustsooni temperatuurinäidik kustub. Ekraanil kuvatakse .

Jahutustsoon on välja lülitatud.

Külmutustsooni temperatuurinäidik põleb edasi.

Külmutusseadme sisse- ja väljalülitamine

Jahutustsooni eraldi uuesti sisselülitamine

- Puudutage *OK*.

Ekraanil kuvatakse  (jahutustsoon on valitud).

- Puudutage *OK*.
- Minge andurnupuga > soovitud temperatuuriväärtusele ja puudutage *OK*.

Jahutustsoon on taas sisse lülitatud.

Kui sõidate pikemaks ajaks ära

Kui külmutusseade lülitatakse pike-
maajalisel äraolekul välja, kuid ei pu-
hastata, võib suletud seadmesse tek-
kida hallitus.

Puhastage külmutusseadet kindlasti
enne pikemat eemalviibimist.

Kui te ei plaani külmutusseadet pikema
aja jooksul kasutada, siis toimige järgmi-
selt.

- Lülitage külmutusseade välja.
- Tõmmake toitepistik välja või lülitage elektrisüsteemi kaitse välja.
- Külmutusseadme piisavaks õhutami-
seks ja ebameeldiva lõhna tekke välti-
miseks puhastage külmutusseade ja
jätke külmutusseade avatuks.

Järgige kahte viimast nõuannet ka siis,
kui lülitate jahutustsooni pikemaks
ajaks eraldi välja.

Võrku ühendamise eeltingimused

Võrku ühendamisel pöörake tähelepanu
järgmistele eeltingimustele.

1. Paigalduskohas on olemas koduvõrk.
Hoidke WiFi salasõna käepärast.
2. Miele rakendus on mõnda mobiilses-
se lõppseadmesse installitud.

3. Teil on Miele rakenduses kasutaja-
konto.

Miele rakendus





Miele rakenduse saate tasuta alla laadi-
da kas *Apple App Store*[®]-ist või *Google
Play Store*[™]-ist.



Võrku ühendamine 1. korda

- Puudutage nuppu *OK*.

Ekraanil kuvatakse .

- Minge andurnupu < või > abil süm-
bolile .
- Puudutage nuppu *OK*.
- Minge andurnupu < või > abil süm-
bolile @.
- Puudutage nuppu *OK*.
- Valige andurnuppudega < ja > soovi-
tud ühendusmeetod (rakendus või
WPS).
- Puudutage nuppu *OK*.
- **Seadistusrežiimist**  **lahkumiseks**
liikuge andurnupuga < või > sümboli-
le .
- Puudutage nuppu *OK*.
- Minge andurnupu < või > abil süm-
bolile  ning puudutage nuppu *OK*.

Pärast registreerimist kuvatakse ekraanil .

Kui ühendust ei loodud, kuvatakse .

Käivitage protsess uuesti.

Scan & Connecti kasutamine

- Skannige QR-kood.

Kui olete installinud Miele rakenduse ja teil on kasutajakonto, juhitakse teid otse võrku ühendamise juurde.

Kui te ei ole veel Miele rakendust installinud, juhitakse teid Apple App Store®-i või Google Play Store™-i.

- Installige Miele rakendus ja looge kasutajakonto.
- Skannige QR-kood uuesti.

Miele rakendus juhendab teid toimingu ajal.

(sõltub mudelist)



Kasutamine

Õige temperatuur

Toiduainete säilitamisel on õige temperatuur määrava tähtsusega. Madalamal temperatuuril aeglustuvad mikroorganismide kasvuprotsessid. Toiduained ei rike nii kiiresti.

Temperatuur külmutusseadmes tõuseb seda kiiremini,

- mida sagedamini ja kauem seadme uks on avatud;
- mida rohkem toiduaineid selles hoitakse;
- mida soojemad on äsja külmutusseadmesse pandud toiduained;
- mida kõrgem on külmutusseadme paigalduskeskkonna temperatuur. Külmutusseade on ette nähtud kasutamiseks teatud kliimaklassis (ümbritseva temperatuuri vahemikus), mille piiridest tuleb kinni pidada.

... jahutustsoonis ja PerfectFresh Pro tsoonis

Jahutustsoonis on soovitatav jahutus-temperatuur **4 °C**.

PerfectFresh Pro tsoonis reguleeritakse temperatuuri automaatselt vahemikus **0 kuni 3 °C**.

Automaatne temperatuuri jaotumine (DynaCool)

Kohe kui jahutustsooni jahutus lülitub sisse, lülitab külmik automaatselt ventilaatori sisse. Sellega jaotub külm jahutustsoonis ühtlaselt, nii et kõiki säilitatavaid toiduaineid jahutatakse enam-vähem ühesuguse temperatuuriga.

... külmutustsoonis

Värskete toiduainete külmutamiseks on vaja temperatuuri **-18 °C**. Toiduainete säilivust saab nii pikendada ja seejuures säilib optimaalne kvaliteet.

Kui temperatuur tõuseb üle **-10 °C**, hakkavad mikroobid toiduaineid lagundama ja toiduainete säilivusaeg väheneb. See tõttu tohib sulama hakanud või ülessulanud toiduaineid uuesti külmutada alles pärast kuumtöötlemist (keetmist või praadimist). Kõrgel temperatuuril enamik mikroobe hävib.

Külmutustsooni püsival temperatuuril **-18 °C** ja vastava hügieeniga saate kasutada toiduainete maksimaalset säilitusaega ning vältida toiduainete jäätmey.

Temperatuurinäidik

Tavarežiimis näidatakse ekraanil **keskmist, tegelikku jahutustsooni temperatuuri ja külmutustsooni kõrgeimat temperatuuri**, mis on hetkel külmutusseadmes.

Olenevalt ümbritsevast temperatuurist ja seadistusest võib kuluda mitu tundi, enne kui soovitud temperatuurid on saavutatud ja jäävad temperatuurinäidiks püsima.

Temperatuuri seadistamine jahutus- / külmutustsoonis

- Puudutage juhtpaneelil andurnuppu **OK**.

Ekraanil kuvatakse  (jahutustsoon on valitud).

- Muutke vajaduse korral valitud temperatuuritsooni andurnuppudega **<** ja **>**.
- Puudutage **OK**.
- Muutke temperatuuri andurnuppudega **<** ja **>**.
- Puudutage **OK**.

Temperatuurinäidik kuvab taas tegelikku temperatuuri, mis on hetkel vastavas temperatuuritsoonis.



Võimalikud seadistusväärtused

- Jahutustsoon: 3 kuni 9 °C
- Külmutustsoon: -15 kuni -26 °C

Temperatuuriastme muutmine PerfectFresh Pro tsoonis

PerfectFresh Pro tsoonis reguleeritakse temperatuur automaatselt vahemikus 0–3 °C.

Kui soovite siiski kõrgemat või madalamat temperatuuri, nt kala säilitamiseks, saate temperatuuri astmeliselt vähesel määral muuta.

- Minge seadistusrežiimis  andurnupu < või > abil sümbolile .
- Puudutage OK.
- Valige andurnuppude < ja > abil seadistus vahemikus “1” (madalaim temperatuur) ja “9” (kõrgeim temperatuur).
- Puudutage OK.

Temperatuuriastme tehaseseadistus on 5.

Kui on seadistatud aste 1 kuni 4, võib temperatuur teatud asjaoludel langeda alla 0 °C. Toiduained võivad külmuda.

Kontrollige temperatuuriseadistust.

SuperCooli ja SuperFrosti kasutamine

SuperCool

Sisselülitatud funktsiooniga SuperCool  saab jahutustsooni (sõltuvalt ümbritsevast temperatuurist) väga kiiresti kõige madalamale väärtusele jahutada. Külmutusseade töötab maksimaalse võimaliku külmavõimsusega ja temperatuur langeb. Valige see funktsioon, kui soovite kiiresti maha jahutada suurema koguse säilitatavaid toiduaineid või jookke.

Sisselülitatud funktsiooni SuperCool  korral võib seadmes tekkida rohkem müra.

Funktsioon SuperCool  tuleb vahetult enne külmutatavate toiduainete või jookide sissepanemist sisse lülitada.

Funktsioon SuperCool  lülitub umbes 12 tunni järel automaatselt välja. Külmutusseade töötab jälle tavalisel külmavõimsusel.

Nõuanne. Energia säästmiseks saate funktsiooni SuperCool  ise välja lülitada, kui toiduained või joogid on juba piisavalt jahtunud.

Funktsiooni SuperCool sisse- ja väljalülitamine

- Puudutage juhtpaneelil andurnupu OK.

Ekraanil kuvatakse  (jahutustsoon on valitud).

- Puudutage OK.
- Lehitsege andurnupu < abil sümbolile .

Kasutamine

- Puudutage *OK*.

Sisselülitatud funktsiooni SuperCool ❄️ korral kuvatakse ekraani ülemises nurgas punkti •.

- Minge andurnupuga > soovitud temperatuuriväärtusele ja puudutage *OK*.

SuperFrost ❄️

Sisselülitatud funktsiooniga SuperFrost ❄️ jahutatakse **külmutussooni** väga kiiresti kõige madalamale väärtusele (sõltuvalt ümbritsevast temperatuurist). Külmutusseade töötab maksimaalse võimaliku külmavõimsusega ja temperatuur langeb. Valige see funktsioon enne värskete toiduainete külmutamist. Sellega tagate, et toiduained külmuvad kiiresti läbi ning säilivad toiteväärtus, vitamiinid, välimus ja maitse.

Sisselülitatud funktsiooni SuperFrost ❄️ korral võib seadmes tekkida rohkem müra.

SuperFrost tuleb u **6 tundi enne külmutatavate toiduainete sissepanemist** sisse lülitada. Kui soovite kasutada **maksimaalset külmutusvõimsust**, tuleb SuperFrost ❄️ **24 tundi varem** sisse lülitada.

Funktsioon SuperFrost ❄️ lülitub automaatselt välja maksimaalselt 72 tunni pärast. Külmutusseade töötab jälle tavalisel külmavõimsusel. Funktsiooni väljalülitumiseni kuluv aeg sõltub äsja kappi asetatud toiduainete kogusest.

Nõuanne. Energia säästmiseks saate funktsiooni SuperFrost ise välja lülitada, kui toiduained või joogid on juba piisavalt jahtunud.



Funktsiooni SuperFrost ei ole vaja sisse lülitada,

- kui külmutate juba külmunud toiduaineid;
- kui panete sügavkülma kuni 2 kg toiduaineid päevas.

Funktsiooni SuperFrost ❄️ sisse- ja väljalülitamine

- Puudutage juhtpaneelil andurnupu *OK*.

Ekraanil kuvatakse  (jahutustsoon on valitud).

- Lehitsege andurnupu > abil sümboli .
- Puudutage *OK*.
- Lehitsege andurnupu < abil sümboli .
- Puudutage *OK*.

Sisselülitatud funktsiooni SuperFrost ❄️ korral kuvatakse ekraani ülemises paremas nurgas •.

- Liikuge andurnuppudega < ja > soovitud temperatuuriväärtusele ja puudutage *OK*.

Temperatuuri- ja uksealarm

 Riknenud toiduainete söömine on tervisele ohtlik.

Kui temperatuur oli pikemat aega kõrgem kui -18 °C, võivad külmutatavad toiduained olla sulanud või sulama hakanud. See lühendab toiduainete säilivusaega.

Kontrollige, ega külmutatud toiduained pole sulanud või sulama hakanud. Sellisel juhul kasutage need toiduained nii kiiresti kui võimalik või kuumtöödelge (keetke või praadige) neid enne uuesti külmutamist.

Temperatuurialarm

Selleks et külmutustsooni temperatuur märkamatuks ei tõuseks, on külmutusseade varustatud temperatuurialarmiga.

Kui külmutustsooni temperatuur tõuseb liiga kõrgele, kuvatakse külmutustsooni temperatuurinäidikul sümbolit . Peale selle kõlab hoiatusheli, kuni kõrvaldada alarmi põhjuse või lülitate hoiatustsooni enneaegselt välja.

See, millal külmutusseade saavutab liiga kõrge temperatuuri, sõltub seadistatud temperatuurist.

Temperatuurialarm kuvatakse enne uksealarmi, kui see on olemas.

Akustiline ja visuaalne signaal võib aktiveeruda järgmistel juhtudel:

- külmutusseade lülitatakse sisse ja ühe temperatuuritsooni temperatuur erineb liiga palju seadistatud temperatuurist;
- külmutatavaid toiduaineid sorteeritakse ja võetakse välja, mille käigus liigub liiga palju sooja ruumiõhku külmutusseadmesse;
- külmutama hakatakse suuremat kogust toiduaineid;
- külmutama hakatakse sooje värskaid toiduaineid;
- on olnud voolukatkestus;
- külmutusseade on rikkis.

Temperatuurialarmi põhjus tuleks tuvastada ja kõrvaldada enne, kui lülitate temperatuurialarmi välja.

Kui hoiatusheli teid häirib, võite selle varem välja lülitada.

■ Puudutage OK.

Hoiatusteade kinnitati:  kustub ja hoiatusheli lakkab.

Ekraanil kuvatakse stardikuva. Külmutustsooni temperatuurinäidikul kuvatakse umbes 1 minuti jooksul vilkuvana kõige kõrgemat temperatuuri, mis seni külmutustsoonis oli. Seejärel läheb temperatuurinäidik külmutustsooni praegusele temperatuurile.

Hoiatusheli lakkab. Kui alarmi põhjus on kõrvaldatud, sümbol  kustub.

Uksealarm

Kui seadme üks uks on pikemat aega avatud, kuvatakse vastaval temperatuurinäidikul sümbolit . Lisaks kõlab hoiatusheli ja sisevalgustus põleb pulserivalt.

Uksealarmi rakendumiseni jäävat ajavahemikku saab muuta (vt peatükki “Täiendavate seadistuste tegemine”).

Uksealarmi hoiatusheli saab välja lülitada (vt peatükki “Täiendavate seadistuste tegemine”).

Pärast seadme ukse sulgemist lakkab hoiatusheli ja sümbol  kustub ekraanilt.

Uksealarmi enneaegne väljalülitamine

■ Puudutage nuppu OK.

 kustub ja hoiatusheli lakkab. Sisevalgustus põleb püsivalt.

Kui seadme ust ei suleta, kordub uksealarm u 1 minuti möödumisel.

Kasutamine

Toiduainete säilitamine jahutussoonis

Erinevad jahutusosalad

Loomuliku õhuringluse tõttu tekivad jahutussoonis erineva temperatuuriga piirkonnad.

Raske külm õhk vajub jahutussooni alumisse ossa. Kasutage toiduainete säilitamisel erinevaid külmatsoone.

See on automaatse temperatuuri jaotumisega külmutusseade (DynaCool). Kohe kui jahutussooni jahutus lülitub sisse, lülitab külmik automaatselt ventilaatori juurde. Nii jaotatakse külm jahutussoonis ühtlaselt ja erinevad külmatsoonid ei ole nii selgelt välja joonistunud. Kõiki seadmesse pandud toiduaineid jahutatakse peaaegu samal temperatuuril.

Kõige soojem ala

Jahutussooni kõige soojem piirkond on kõige üleval eesmisel osal ja seadme uksele. Hoidke selles piirkonnas nt võid, et see jääks kergesti määritavaks, ja juustu, et see säilitaks oma aroomi.

Kõige külmem ala

Jahutussooni kõige külmem ala on PerfectFresh Pro tsooni eraldusplaadi kohal ja tagaseina juures. Veel madalam temperatuur on siiski PerfectFresh Pro tsooni sahtlites.

Temperatuuriseadistus 4 °C ja vastav hügieen takistavad selliste bakterite nagu salmonella ja listeria paljunemist, mis võivad põhjustada rasket toidumürgitust.

Seepärast kasutage neid jahutussooni alasid ja PerfectFresh Pro tsooni kõikide soojatundlike ja kergesti riknevate toiduainete säilitamiseks, nagu:

- kala, liha, linnuliha,
- vorstitooted, valmistoidud,
- muna või koort sisaldavad toidud või küpsetised,
- värske tainas, koogi-, pitsa-, muretainas,
- toorjuust ja muud toorpiimatooted,
- hummus, köögiviljamäärded, taimsed toorjuustu asendustooted,
- kilesse pakendatud köögiviljad,
- kõik toiduained (mida tuleb nende aegumiskuupäevani säilitada vähemalt temperatuuril 4 °C).

Kas säilitada toiduaineid pakendiga või pakendita?

Säilitage toiduaineid jahutussoonis pakitult või kinnikaetult (PerfectFresh Pro tsoonis on erandeid).

Sellega väldite kõrvaliste lõhnade tekkimist toiduainetele, toiduainete kuivamist ja võimalike bakterite ülekandumist. Seda tuleb arvestada eriti loomsete toiduainete säilitamisel. Jälgige, et eelkõige sellised toiduained nagu toores liha ja kala ei puutuks kokku teiste toiduainetega.

Temperatuuri korrektse seadistuse ja asjakohase hügieeniga saate toiduainete säilivust oluliselt pikendada. Tekib vähem toidujätmeid.

Toiduainete säilitamine PerfectFresh Pro tsoonis

PerfectFresh Pro tsoon

PerfectFresh Pro tsoon täidab standardi DIN EN 62552:2025 kohased nõuded jahutuskambri.

PerfectFresh Pro tsoonis valitsevad optimaalsed säilitustingimused puuviljadele, köögiviljadele, kalale, lihale ja piimatoodetele. Toiduained püsivad kauem värskena ning säilivad maitseomadused ja vitamiinid.

PerfectFresh Pro tsoonis reguleeritakse temperatuuri automaatselt vahemikus 0 kuni 3 °C. Need on madalamad temperatuurid kui tavalises jahutustsoonis, mittekülmakartlike toiduainete jaoks on see aga optimaalne hoiutemperatuur.

Peale selle saab PerfectFresh Pro tsooni kambri õhuniiskust reguleerida vastavalt säilitatavatele toiduainetele. Kõrgem õhuniiskus aitab säilitada toiduainete niiskust ning väldib nende enneaegset kuivamist.

Ärge unustage, et toiduainete pikaajalise säilivuse alus on nende värskus enne külmutusseadmesse panemist.

Võtke toiduained PerfectFresh Pro tsoonist välja umbes 30 kuni 60 minutit enne söömist. Toiduainete aroom ja maitse taastuvad alles ruumitemperatuuril.

Niiske sahtel

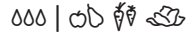

Niiskes sahtlis valitseb temperatuur 0 kuni 3 °C, sõltuvalt sahtlikaane asendist ei ole õhuniiskus kõrgem δ või on kõrgem $\delta\delta\delta$.

Madal õhuniiskus δ

Selle seadistuse δ korral saab niiskest sahtlist kuiv sahtel (vt jaotist “Kuiv sahtel”).

Kõrge õhuniiskus $\delta\delta\delta$

Selle seadistuse korral sobib sahtel puu- ja köögivilja hoidmise niiskeks sahtlik.

Suurema õhuniiskuse korral niiskes sahtlis võib tekkida kondensaat.

Kui teie hinnangul on kogunenud liiga palju kondensaati ja see mõjutab toiduaineid, toimige järgmiselt:

Eemaldage kondensaat lapiga.

Avage sahtli kaas, valides asendi madal õhuniiskus δ .

Kasutamine

Kõrge õhuniiskuse ∆∆∆ valimine

- Avage niiske sahtel.

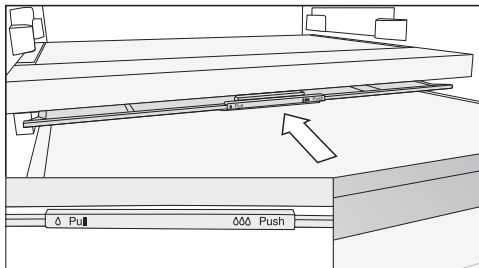

- Lükake sahtlikaas tõkiseni taha.

Sahtlikaas on suletud ja niiskus jääb sahtlisse ∆∆∆.

Madala õhuniiskuse ∆ valimine

- Avage niiske sahtel.

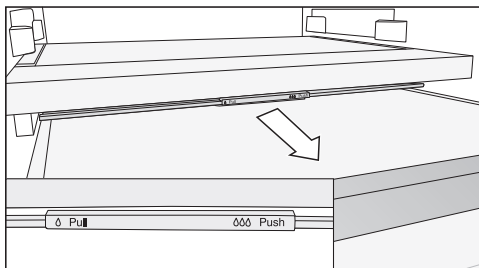

- Tõmmake sahtlikaas tõkiseni ette.

Sahtlikaas on avatud ja õhuniiskus väheneb ∆.

Kui toiduained ulatuvad üle sahtli serva, võib kaane asend sahtli sisselükkamisel muutuda ja sahtel võib sulguda.

Jälgige sahtli täitmisel, et toiduained ei oleks alt vastu sahtli kaant.

Kuiv sahtel



Kuivas sahtlis valitseb temperatuur 0 kuni 3 °C, õhuniiskus ei ole kõrgem ∆.

Kuiv sahtel sobib eriti hästi kergestiriknevate toiduainete säilitamiseks:

- värske kala, koorikloomad,
- liha, linnuliha, vorst,
- salatid,
- piimatooted, näiteks piim, jogurt, juust, koor, kohupiim jne,
- taimsed tooted, nagu tofu, kaerajook, hummus, köögiviljamääre, liha- ja juustuasendajad jne.
- Lisaks võib siin säilitada igat liiki pakendatud toiduaineid.

Arvestage, et valgurikkad toiduained riknevad kiiremini.

See tähendab, et näiteks karp- ja koorikloomad riknevad kiiremini kui kala ja kala rikneb kiiremini kui liha. Säilitage neid toiduaineid hügieeni huvides **kinnikaetult või pakendatult**.

Kui te ei ole rahul oma säilitatavate toiduainete seisukorraga (näiteks muutuvad need juba mõne aja pärast pehmeks või näevad välja närtsinud), kontrollige, kas olete järginud järgmisi nõuandeid.

- Säilitage vaid värskeid toiduaineid. Säilitamise tulemus sõltub toiduainete säilitamiseelsest seisukorrast.
- Puhastage PerfectFresh Pro tsoon, enne kui hakkate seal toiduaineid säilitama.
- Laske väga niisketel toiduainetel enne säilitamist nõrguda.
- Ärge säilitage PerfectFresh Pro tsoonis külmatundlikke toiduaineid.
- Valige toiduaine säilitamiseks kõige sobivam PerfectFresh Pro tsoon ning sahtli-kaane õige asend (madal õhuniiskus δ või kõrge õhuniiskus $\delta\delta$).
- Niiske sahtli kõrge õhuniiskus $\delta\delta$ saavutatakse üksnes säilitatavates toiduainetes sisalduva niiskusega, kui säilitate neid ilma pakendita. Mida rohkem on sahtlis toiduaineid, seda suurem on õhuniiskus.
- Ärge täitke sahtleid liigselt.
- Kui teie hinnangul on seadistusega $\delta\delta$ kogunenud liiga palju kondensaati ja see kahjustab toiduaineid, siis tehke järgmist.
 - Eemaldage kondensaat lapiga.
 - Asetage sahtlisse rest või muu sarnane vahend, et liigne niiskus saaks eralduda.
 - Avage sahtli kaas, valides asendi “madal õhuniiskus δ ”.
- Kui õhuniiskus on vaatamata seadistusele $\delta\delta$ liiga väike, pakkige toiduained õhukindlatesse pakenditesse.
- Kui teil on tunne, et PerfectFresh Pro tsooni temperatuur on liiga kõrge või madal, proovige seda kõigepealt veidi jahutustsooni kaudu reguleerida, muutes seal temperatuuri 1 kuni 2 °C võrra. Kohe, kui märkate, et PerfectFresh Pro tsooni põhjale on moodustunud jääkristallid, tuleb temperatuuri tõsta, sest vastasel juhul saavad toiduained külmakahjustusi.
- Kui jahutustsooni temperatuuri muutmisest ei piisa, muutke temperatuuri PerfectFresh Pro tsoonis (vt peatükki “Õige temperatuur”).

Kasutamine

Värskete toiduainete külmutamine ja säilitamine

Enne sügavkülmikusse asetamist

- Kui värsked toiduained on rohkem kui 2 kg, lülitage 6 tundi enne toiduainete külmutusseadmesse asetamist sisse funktsioon SuperFrost ❄️.
- Kui külmutatavaid toiduaineid on veel rohkem, lülitage 24 tundi enne toiduainete külmutusseadmesse asetamist sisse funktsioon SuperFrost ❄️.

Juba külmutatud toiduained saavad nii teatud külmavaru.

- Kasutage külmutamiseks ainult värsked ja laitmatus seisukorras toiduaineid.

Arvestage, et teatud toiduained ei sobi külmutamiseks. Nende hulka kuuluvad nt köögiviljasordid, mida süüakse tavaliselt toorelt, nt lehtsalatid või redised.

Nõuanne. Et värv, maitse, aroom ja C-vitamiin säiliks, blanšeerige köögivilja enne külmutamist. Selleks asetage köögivilja portsjonite kaupa 2–3 minutiks keevasse vette. Seejärel võtke köögivilja välja ja jahutage külmas vees kiiresti maha. Nõrutage köögivilja.

Külmutatavate toiduainete asetamine sügavkülmikusse

⚠️ Kahjustusohu liiga raske täitekoguse tõttu.

Liiga raske täitekogus võib põhjustada külmutussahtli / klaasplaadi kahjustusi.

Järgige vastavat maksimaalset täitekogust:

külmutussahtel = 15 kg

klaasplaat = 35 kg

Seadmesse asetatavad toiduained ei tohi kokku puutuda juba külmunud toiduainetega, muidu võivad juba külmutatud toiduained sulama hakata.

- Pange pakendid seadmesse kuivana, et vältida toiduainete üksteise külge või kinni külmumist.

Selleks, et toiduained külmuksid kiiresti läbi, ärge ületage järgmiseid pakkekooguseid:

- puu- ja köögivilja max 1 kg
- liha max 2,5 kg

– väike külmutatava toiduaine kogus

Külmutage toiduained ülemises külmutussahtlis.

- Asetage külmutatavad toiduained võimalikult taha külmutussahtlisse tagaseina lähedusse, et külmutatavad toiduained külmuksid võimalikult kiiresti läbi.



– maksimaalne külmutatava toiduaine kogus (vt tüübisildilt)

Jaotage toiduaineid ülemistesse külmutussahtlitesse. Paigutage alumisse sahtlisse üksnes juba külmutatud toiduained.

- Asetage külmutatavad toiduained võimalikult taha külmutussahtlisse tagaseina lähedusse, et külmutatavad toiduained külmuksid võimalikult kiiresti läbi.

Jookide kiirjahutus

Jookide kiireks jahutamiseks jahutustsoonis lülitage sisse funktsioon SuperCool ❄️.

Kui soovite jahutada suurt kogust jooke või soovite jooke jahutada lisaks külmutustsoonis, valige seadistusrežiimis  Party-režiimi  funktsioon.

Võtke kiireks jahutamiseks külmutustsooni asetatud pudelid **hiljemalt tunni aja pärast** välja. Pudelid võivad lõhkeda.

Jääkuubikute valmistamine

- Täitke jääkuubikute karp 3/4 ulatuses veega ja asetage jääkuubikuvorm külmutussahkli põhja.
- Kasutage kinnikülmunud jääkuubikute karbi vabastamiseks tõmbiotsalist eset, nt lusikavart.

Nõuanne. Jääkuubikud saab karbist hästi kätte, kui asetate karbi korraks voolava vee alla.

Täiendavate seadistuste tegemine

Selgitused vastavate seadistuste juurde



Järgmisena kirjeldatakse üksnes neid seadistusi, mis vajavad lisaselgitusi.



Seadistusrežiimis  olles lülitatakse uksealarm või mõni muu hoiatusteade automaatselt mitteaktiivseks.



Party-režiim

Party-režiimi  funktsioon on otstarbekas siis, kui on vaja kiiresti maha jahutada või külmutada suurem kogus säilitatavaid toiduaineid või jooke.

Nõuanne. Lülitage Party-režiimi  funktsioon u 4 tundi enne külmutatavate toiduainete ja jookide sissepanemist sisse.

Sisselülitatud Party-režiimi  korral lülitatakse funktsioonid SuperCool ja SuperFrost  automaatselt sisse.

Party-režiimi  ei saa sisse lülitada, kui jahutusosa on välja lülitatud või Holiday-režiim  on sisse lülitatud.

Funktsioon Party-režiim  lülitub automaatselt välja umbes 24 tunni pärast. Party-režiimi  funktsiooni saab aga igal ajal varem välja lülitada.

Holiday-režiim

Holiday-režiim  on otstarbekas, kui te näiteks ei soovi puhkuse ajal jahutustsooni täielikult välja lülitada ja ei vaja suurt jahutusvõimsust.

Avakuval on näha sisselülitatud Holiday-režiimi .

Jahutustsoon reguleeritakse seejuures temperatuurile 15 °C, kusjuures PerfectFresh Pro tsoonis seadistatakse

automaatselt temperatuur 9–12 °C. Jahutustsoon saab niiviisi energiasäästlikult tööle jääda.

Külmutustsoon jääb sisselülitatuks eelnevalt seadistatud temperatuuril.

Selle jahutustsooni keskmise temperatuuri juures võivad aeglaselt riknevad toiduained mõneks ajaks külmutusseadmesse jääda. Energiatarve on madalam kui tavarežiimil. Samuti ei teki ebameeldivaid lõhnu ega hallitust, nagu see võib juhtuda väljalülitatud jahutustsooniga, mille uks on suletud.

 Riknenud toiduainete söömine on tervisele ohtlik.

Kui temperatuur on pikema aja jooksul üle 4 °C, võib see mõjutada jahutustsoonis olevate toiduainete säilivust ja kvaliteeti.



Lülitage Holiday-režiimi  funktsioon alati sisse piiratud ajaks.

Ärge pange selleks ajaks külmutusseadmesse õrnu ja kergelt riknevaid toiduaineid, nagu puuvilju, köögivilju, kala, liha ja piimatooteid.

Lukustusfunktsiooni / sisselülitamine

Sisselülitatud lukustusfunktsioon  kaitseb külmutusseadme soovimatu väljalülitamise ja soovimatute seadistuste muudatuste eest volitamata isikute, nt laste poolt.

Täiendavate seadistuste tegemine

■ Minge seadistusrežiimis  andurnupu < või > abil sümbolile .

■ Puudutage OK.

Sisselülitatud lukustusfunktsiooni  korral kuvatakse ekraani ülemises nurgas punkti •.

■ Sulgege seadme uks. Alles siis on lukustusfunktsioon sisse lülitatud .

Lukustusfunktsiooni / lühiajaline inaktiveerimine

Kui soovite näiteks temperatuuriseadistust muuta, saate lukustusfunktsiooni lühiajaliselt inaktiveerida.

■ Puudutage OK.

Ekraanil kuvatakse .

■ Puudutage andurnuppu OK u 6 sekundit.

Ekraanil kuvatakse  (jahutustsoon on valitud).

■ Muutke vajaduse korral valitud temperatuuritsooni andurnuppudega < ja >.

■ Puudutage OK.

■ Tehke nüüd soovitud seadistused.

■ Puudutage OK.

Seadme ukse sulgemisega lülitatakse lukustusfunktsioon  uuesti sisse.

Lukustusfunktsiooni / täiesti välja lülitamine

■ Puudutage OK.

Ekraanil kuvatakse .

■ Puudutage andurnuppu OK u 6 sekundit.

Ekraanil kuvatakse  (jahutustsoon on valitud).

■ Minge andurnupu < või > abil sümbolile .

■ Puudutage OK.

■ Minge andurnupu < või > abil sümbolile .

■ Puudutage OK.

Väljalülitatud lukustusfunktsiooni korral kuvatakse ekraanil sümbolit .

Sabatirežiim

Religioossete tavade järgimiseks on külmutusseadmel spetsiaalne sabatirežiim.

Sisselülitatud sabatirežiimi  kuvatakse esmalt avaekraanil.

3 sekundi möödumisel lülitub ekraan välja.

Kui sabatirežiim  on sisse lülitatud, ei saa külmutusseadmel seadistusi teha.

Jälgige, et seadme ukсед oleksid kinni, sest visuaalsed ja helilised hoiatused on välja lülitatud.

Sabatirežiimi  funktsioon lülitub automaatselt välja umbes 80 tunni pärast.

Sisselülitatud sabatirežiimi  korral inaktiveeritakse:

- sisevalgustus, kui seadme uks on avatud,
- kõik helilised ja visuaalsed signaalid,
- temperatuurinäidik,
- aktiivne WiFi-ühendus.

Kõik muud eelnevalt sisse lülitatud funktsioonid jäävad aktiveerituks.



Täiendavate seadistuste tegemine



 Riknenud toiduainete söömine on tervisele ohtlik.

Kuna sabatirežiimi  ajal toimunud võimalikku voolukatkestust ei kuvata, on võimalik, et toiduained on teatud aja kõrgemal temperatuuril olnud. See lühendab toiduainete säilivusae- ga.

Kui sabatirežiimis  peaks tekkima voolukatkestus, kontrollige toidu- ainete kvaliteeti.

Sabatirežiimi sisselülitamine

- Minge seadistusrežiimis  andurnu- pu < või > abil sümbolile .
- Puudutage OK.

Sisselülitatud sabatirežiimi  korral kuvatakse ekraani ülemises nurgas punkti .

3 sekundi möödumisel lülitub ekraan välja.



- Sulgege seadme uks.

Sabatirežiimi väljalülitamine

- Puudutage andurnuppu OK.

Ekraanil kuvatakse .

- Puudutage OK.



Sisselülitatud sabatirežiimi  korral kuvatakse ekraani ülemises nurgas punkti .

- Puudutage OK.

Väljalülitatud sabatirežiimi  funktsiooni korral kustub punkt ekraani ülemises nurgas.

Uksealarmi rakendumiseni jääva ajavahemiku muutmine

Saate seadistada, kui kiiresti peab kõl- ma uksealarm pärast seadme ukse ava- mist.

- Lehitsege seadistusrežiimis  andur- nupu < või > abil sümbolile .
- Puudutage OK.
- Valige andurnuppudega < ja > soovi- tud ajavahemik 30 sekundist kuni 3 minuti ja 30 sekundini.
- Puudutage OK.

Võrku ühendamine

Teie külmutusseade on varustatud sisseehitatud WiFi-mooduliga. WiFi- moodul võimaldab võrguühendust teie koduvõrguga ja Miele rakenduse kasuta- mist mobiilsel lõppseadmel.

Kui külmutusseade on kord WiFi kaudu ühendatud, taastub ühendus auto- maatselt iga kord, kui selle uuesti sisse lülitate.

Veenduge, et külmutusseadme paigal- duskohas oleks teie WiFi-võrgu signaal piisavalt tugev.

Külmutusseadme ühendamisel WiFi- võrku suureneb energiakulu ka siis, kui külmutusseade on välja lülitatud.

Nutikad lisafunktsioonid Miele raken- duse* kaudu

Miele rakenduse kaudu loodud võrgu- ühendusega saate juurdepääsu arvuka- tele nutikatele lisafunktsioonidele, seal- hulgas:

- vaadata olekuteavet;
- kasutada täiendavaid kasulikke funktsioone;
- hoida külmutusseadet tarkvaravärs- kenduste abil Miele tehnika kõrgeimal tasemel.

Lisateavet nutikate lisafunktsioonide kohta leiate Miele veebisaidilt, Apple App Store®-ist või Google Play Store™- ist.

* Miele & Cie. KG digitaalne lisapakumine. Olenevalt mudelist ja riigist võib funktsioonide maht erineda. Vajalik on nõustumine üldtingimuste ning Miele digitoodete ja teenuste andmekaitsepõhimõtetega Miele rakenduses. Miele jätab endale õiguse digipakkumist igal ajal muuta või selle pakkumise lõpetada.

Võrku ühendamine 1. korda

- Puudutage nuppu *OK*.
 - Ekraanil kuvatakse 📶.
 - Minge andurnupu < või > abil sümbolile ⚙️.
 - Puudutage nuppu *OK*.
 - Minge andurnupu < või > abil sümbolile @.
 - Puudutage nuppu *OK*.
 - Valige andurnuppudega < ja > soovitud ühendusmeetod (rakendus või WPS).
 - Puudutage nuppu *OK*.
 - **Seadistusrežiimist** ⚙️ **lahkumiseks** liikuge andurnupuga < või > sümbolile ↩️.
 - Puudutage nuppu *OK*.
 - Minge andurnupu < või > abil sümbolile ↩️ ning puudutage nuppu *OK*.
- Pärast registreerimist kuvatakse ekraanil 📶.

Kui ühendust ei loodud, kuvatakse ☒.
Käivitamise protsess uuesti.

WiFi-ühenduse inaktiveerimine

- Puudutage nuppu *OK*.
- Ekraanil kuvatakse 📶.
- Minge andurnupu < või > abil sümbolile ⚙️.

- Puudutage nuppu *OK*.
- Minge andurnupu < või > abil sümbolile @.
- Puudutage nuppu *OK*.

Inktiveeritud WiFi korral kuvatakse ekraanil sümbolit 📶.

- **Seadistusrežiimist** ⚙️ **lahkumiseks** liikuge andurnupuga < või > sümbolile ↩️.
- Puudutage nuppu *OK*.
- Minge andurnupu < või > abil sümbolile ↩️ ning puudutage nuppu *OK*.

WiFi-ühenduse aktiveerimine

- Puudutage nuppu *OK*.
- Ekraanil kuvatakse 📶.
- Minge andurnupu < või > abil sümbolile ⚙️.
- Puudutage nuppu *OK*.
- Minge andurnupu < või > abil sümbolile @.
- Puudutage nuppu *OK*.
- Minge andurnupu < või > abil sümbolile ↩️ ning puudutage nuppu *OK*.

Aktiveeritud WiFi korral kuvatakse sümbolit 📶 ning punkti ekraani ülemises nurgas •.

- **Seadistusrežiimist** ⚙️ **lahkumiseks** liikuge andurnupuga < või > sümbolile ↩️.
- Puudutage nuppu *OK*.
- Minge andurnupu < või > abil sümbolile ↩️ ning puudutage nuppu *OK*.

Kui WiFi-ühendus on aktiivne, kuvatakse ekraanil sümbol 📶.

Täiendavate seadistuste tegemine

Võrgukonfiguratsiooni lähtestamine

- Puudutage nuppu *OK*.
- Ekraanil kuvatakse 📶.
- Minge andurnupu < või > abil sümbolile ⚙️.
- Puudutage nuppu *OK*.
- Minge andurnupu < või > abil sümbolile @.
- Puudutage nuppu *OK*.
- Minge andurnupu > abil sümbolile 📧.
- Puudutage nuppu *OK*.
- Minge andurnupu > abil sümbolile X.
- Puudutage nuppu *OK*.
- **Seadistusrežiimist** ⚙️ **lahkumiseks** liikuge andurnupuga < või > sümbolile ↩️.
- Puudutage nuppu *OK*.

- Minge andurnupu < või > abil sümbolile ↩️ ning puudutage nuppu *OK*.

Kõik Miele@home'i jaoks tehtud seadistused ja sisestatud väärtused lähtestatakse.

WiFi-ühendus inaktiveeriti, 📶 kustub ekraanil.

Hoiatus- ja signaaltoonide 🔔) / 🔔) helitugevuse muutmise

Hoiatus- ja signaaltoonide helitugevust (nt uksealarmi või veateate korral) saab muuta. Samuti saab hoiatus- ja signaaltoonid välja lülitada, kui need teid häirivad.

- Minge seadistusrežiimis ⚙️ andurnupu < või > abil sümbolile 🔔).
- Puudutage *OK*.

- Valige andurnuppudega < ja > hoiatus- ja signaaltoonide soovitud helitugevus.

- Puudutage *OK*.

Väljalülitatud hoiatus- ja signaaltoonide korral kuvatakse 🔔).

Ekraaniheleduse ☀️ muutmise

Ekraaniheledust on võimalik kohandada ümbritseva ruumi valgusele.

- Minge seadistusrežiimis ⚙️ andurnupu < või > abil sümbolile ☀️.
- Puudutage *OK*.
- Valige andurnuppudega < ja > soovitud ekraaniheledus.
- Puudutage *OK*.

Messirežiimi 📧 väljalülitamine

Messirežiim 📧 võimaldab edasimüüjatel külmutusseadet esitleda ilma sisselülitatud jahutusega. Kodus ei ole seda funktsiooni vaja.

Kui tehaseseadistusena on messirežiim sisse lülitatud, kuvatakse pärast külmutusseadme sisselülitamist ekraanil 📧.

- Puudutage juhtpaneelil andurnupu *OK*.

Ekraanil kuvatakse esmalt Miele, seejärel avakuva.



- Puudutage *OK*.
- Minge seadistusrežiimis ⚙️ andurnupu < või > abil sümbolile 📧.
- Puudutage *OK*.

Pärast messirežiimi 📧 väljalülitamist lülitub külmutusseade välja ja selle peab uuesti sisse lülitama.

Täiendavate seadistuste tegemine

Seadistuste tarneolekule lähtestamine

Kõik külmutusseadme seadistused lähtestatakse tarneolekule (seadistusi vt peatükist “Seadme kirjeldus”).

- Minge seadistusrežiimis  andurnupu < või > abil sümbolile .
- Puudutage OK.
- Lehitsege andurnupu > abil sümbolile .
- Puudutage OK.

Külmutusseade lülitub välja ja selle peab uuesti sisse lülitama.



Teave **i**

Ekraanil kuvatakse seadme andmeid (mudelitähis ja seerianumber).

Hoidke seadme need andmed käepärast:

- külmutusseadme ühendamiseks Wi-Fi võrku (vt peatüki “Täiendavate seadistuste tegemine” jaotist “Miele@home”) (sõltuvalt mudelist),
- tõrkest teatamisel Miele klienditeenindusele (vt peatükki “Klienditeenindus”),
- teabepäringu tegemisel andmebaasis EPREL (vt peatükki “Klienditeenindus”).

Lõhnafiltri vahetusnäidik



Pärast lõhnafiltri (juurdeostetav tarvik) sisestamist peab esmalt lõhnafiltri vahetusnäidiku  seadistusrežiimis  aktiveerima.

Lõhnafiltri vahetusnäidik  avaekraanil tuletab teile iga 6 kuu möödumisel meelde, et lõhnafiltrit on vaja puhastada (vt peatüki “Puhastamine ja hooldus” jaotist “Lõhnafiltri vahetamine”).

Puhastusrežiim

Puhastusrežiim  hõlbustab jahutussooni puhastamist (vt peatükki “Puhastamine ja hooldus”). Sisevalgustus jääb sisselülitatuks, kuigi jahutussoon on välja lülitatud. Helilised ja visuaalsed signaalid on samuti välja lülitatud.

Sisselülitatud puhastusrežiimi  kuvatakse avaekraanil.

Pärast puhastamist peab puhastusrežiimi  välja lülitama. Kui seadme uks on kauem kui 10 minutit suletud, lülitub puhastusrežiim  automaatselt välja.

Puhastamine ja hooldus

Külmutusseadme sisemuses olevat tüübisilti ei tohi eemaldada. Tüübisilti läheb vaja tõrke korral.

Jälgige, et elektroonilistele komponentidele või valgustusele ei satuks vett.

 Sissetungiv niiskus põhjustab kahjustuste ohtu.

Aurupuhasti aur võib kahjustada plast- ja elektrikomponente.

Ärge kasutage külmutusseadme puhastamiseks aurupuhastit.

Sulatamine

Jahutustsoon ja PerfectFresh Pro tsoon

Jahutustsoonis ja PerfectFresh Pro tsoonis toimub automaatne sulatus.

Külmutustsoon

Külmutusseade on varustatud NoFrosti süsteemiga, tänu millele sulab külmutustsoon automaatselt.

Juhised puhastusvahendi kohta

Kasutage külmutusseadme sisemuses vaid toiduainetele ohutuid puhastus- ja hooldusvahendeid.

Kahjustuste vältimiseks **ärge** kasutage ühelgi pealispinnal puhastamiseks

- soodat, ammoniaaki, hapet või kloriidi sisaldavaid puhastusvahendeid,
- katlakivi lahustavaid puhastusvahendeid,
- abrasiivseid puhastusvahendeid (nt küürimispulbrit, puhastuspastat, -kivi),

- lahustit sisaldavaid puhastusvahendeid,
- roostevaba terase puhastusvahendeid,
- nõudepesumasina puhastusvahendeid,
- küpsetusahju aerosoolpuhasteid,
- klaasipuhastusvahendeid,
- karedaid küürimissvamme ja -harju (nt keedupottide küürimissvamme),
- mustuse eemaldamise kustutuskuume,
- teravaid metallkaabitsaid.

Soovitame kasutada puhastamiseks puhastusniisket lappi, leiget vett ja veidike nõudepesuvahendit.

Külmutusseadme ettevalmistamine puhastamiseks

Ainult jahutustsooni puhastamine

Kasutage puhastusrežiimi .

- Võtke toiduained jahutustsoonist välja ning pange jahedasse kohta hoiule.
- Võtke vajaduse korral kõik eemaldatavad osad puhastamiseks välja.

Külmutustsooni / kogu külmutusseadme puhastamine

- Lülitage külmutusseade välja.
- Ekraanil kuvatakse sümbol  ning jahutus on välja lülitatud.
- Võtke toiduained külmutustsooni / külmutusseadmest välja ning pange jahedasse kohta hoiule.
 - Võtke vajaduse korral kõik eemaldatavad osad puhastamiseks välja.

Sisemuse puhastamine

Puhastage külmutusseadet regulaarselt, kuid vähemalt üks kord kuus.

Kui mustus jääb pinnale kauemaks, võib olla seda hiljem võimatu eemaldada.

Pealispinnad võivad värvi muuta või muutuda.

Soovitame mustuse kohe eemaldada.

- Puhastage **siseruumi** niiske lapi, leige vee ja vähese nõudepesuvahendiga.
- Pühkige pärast puhastamist puhta veega üle ja kuivatage seejärel pehme puhastuslapiga.
- Puhastage sulatusvee renni ja äravooluava aeg-ajalt pulgakese või muu sarnase esemega.
- Selleks et külmutusseadet piisavalt õhutada ja ebameeldiva lõhna teket vältida, jätke külmutusseade mõneks ajaks avatuks.

Tarvikute pesemine käsitsi või nõudepesumasinas

Järgmisi osi tohib puhastada vaid **käsitsi**:

- roostevaba terase välimusega iluliistud,
- trükiga riiul,
- pudeliriiuliga eraldusplaat,
- kõik sahtlid ja sahtlikaaned (sõltuvalt mudelist),
- muudetav pudeliriiul (saadaval juurdeostetava tarvikuna).
- sorteerimiskast (saadaval juurdeostetava tarvikuna).

Järgmiseid osi **võib pesta nõudepesumasinas**:



Kahjustusohu tõttu nõudepesumasinas liiga kõrge temperatuuri tõttu.

Külmutusseadme osad võivad nõudepesumasinas kõrgemal kui 55 °C pesemisel kasutuskõlbmatuks muutuda, nt muutub nende kuju.

Masinpestavate osade puhul valige üksnes kuni 55 °C nõudepesuprogramm.

Kokkupuutel looduslike värvainetega, näiteks porgandi, tomati ja ketšupiga võivad plastosad nõudepesumasinas värvi muuta. Värvimuutus ei mõjuta osade tugevust.

- pudelihoidik, munarest, jääkuubikualus,
- seadme ukse alused ja pudelialused (ilma roostevaba terase välimusega iluliistudeta),
- riiulid (ilma liistudeta ja trükita),
- klaasplaadid (ilma kaitseliistudeta),
- lõhnafiltri hoidik (saadaval juurdeostetava tarvikuna).

Tarvikute väljavõtmine ja lahtivõtmine puhastamiseks

Aluse / pudelialuse lahtivõtmine

Enne nõudepesumasinas puhastamist eemaldage aluse / pudelialuse roostevaba terase välimusega iluliist.

Iluliistu eemaldamiseks toimige järgmiselt:

- Asetage alus / pudelialus tööpinnale.
- Alustades ühelt küljelt, tõmmake iluliist ära.
- Pärast puhastamist kinnitage iluliist tagasi alusele / pudelialusele.

Puhastamine ja hooldus

Riuli osadeks võtmine

Enne riuli puhastamist eemaldage ilu-
liist. Toimige järgmiselt:

- Asetage riul tööpinna pehmele alu-
sele (nt köögirätikule).

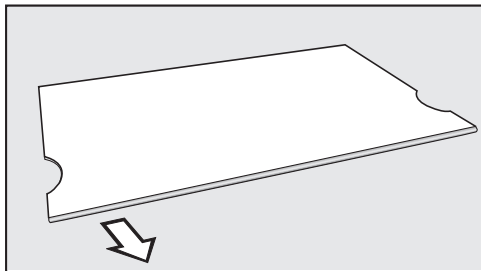

- Alustades ühelt küljelt, tõmmake ilu-
liist ära.
- Kinnitage iluliist pärast puhastamist
tagasi riulile.

Sahtli eemaldamine

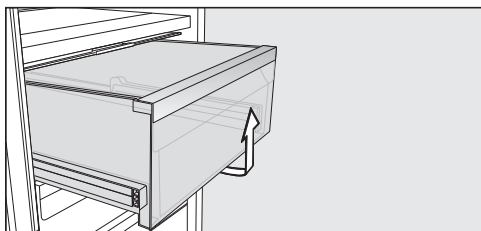

- Tõmmake sahtel välja ja tõstke seda
seejuures üles.
- Pärast puhastamist lükake sahtel
tagasi sisse.

Pudeliriuliga eraldusplaadi eemalda- mine

- Eemaldage tagumine klaasalus eral-
dusplaadilt.

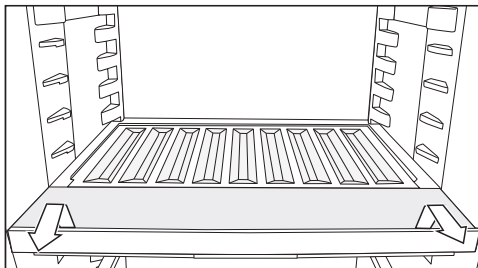

- Tõstke pudeliriulit eest ja tõmmake
see välja.
- Pärast puhastamist lükake pudeliriul
kuni piirajani sisse ja vajutage pudeli-
riiul alla.
- Asetage klaasalus tagasi eraldusplaa-
dile.

Sahtlikaane eemaldamine

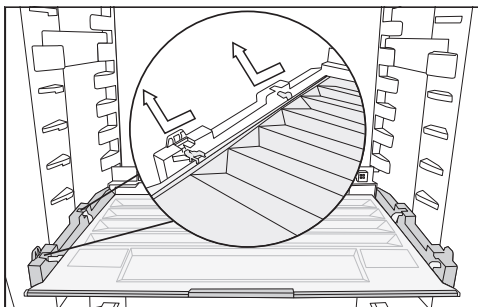

- Tõstke kaant eest ja tõmmake välja.
- Pärast puhastamist lükake sahtlikaas
tagasi sisse.

Külmutustsooni sahtlite ja klaasriulite eemaldamine

- Tõmmake sahtel välja ja tõstke seda
seejuures veidi üles.
- Tõmmake klaasriiul välja ja tõstke
seda seejuures veidi üles.

Klaasriulite ja sahtlite paigaldamine külmutustsooni

- Pange klaasplaat viltuselt juhtsiinidele.
- Lükake klaasplaat sisse ja langetage seda samal ajal.
- Pange sahtel viltuselt juhtsiinidele.
- Lükake sahtel sisse ja langetage seda samal ajal.

Active AirCleani filtri (lõhnafiltri) vahetamine

Uusi Active AirCleani filtreid saate osta Miele klienditeenindusest, edasimüüjalt või Miele veebilehelt.

- Tõmmake lõhnafiltri hoidik suunaga üles riulilt ära.

Paigaldatud lõhnafiltrid ei tohi külmutusseadme tagaseina puudutada, sest need võivad tagaseina niiskuse tõttu selle külge kleepuda.

Asetage uued lõhnafiltrid nii sügavale hoidikusse, et need ei oleks üle hoidiku ääre.

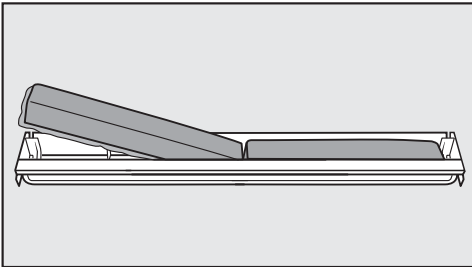

- Eemaldage mõlemad lõhnafiltrid ja pange uued filtrid, ümbritsev äär suunaga alla, hoidikusse.

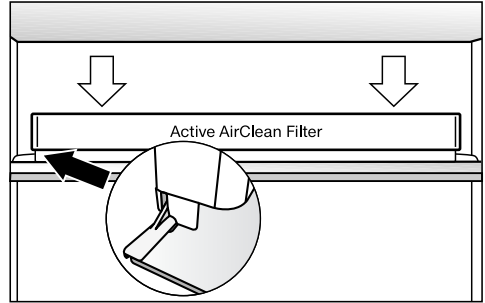

- Pange kinnitus ükskõik millise riuli tagumise kaitseliistu keskele nii, et see seal fikseeruks.

Active AirCleani filtri vahetuse kinnitamine

- Puudutage nuppu *OK*.

Sümbol  kustub ja ajaloendur lähtestatakse.

Seadme esikülje ja küljeseinte puhastamine

Kui mustus jääb pinnale kauemaks, võib seda hiljem olla võimatu eemaldada. Pealispinnad võivad värvi muuta või muutuda.

Soovitav on mustus seadme esiküljelt ja küljeseintelt kohe eemaldada.

Kõik pinnad on kriimustustundlikud ja võivad ebasobivate puhastusvahenditega kokku puutudes värvi muuta või muutuda.

Lugege selle peatüki alguses lõigus "Juhised puhastusvahendi kohta" olevat teavet.

Puhastamine ja hooldus

- Puhastage pindu puhta niiske lapiga, nõudepesuvahendi ja sooja veega. Puhastamiseks võite kasutada ka puhast niisket mikrokiudlappi, aga puhastusvahendita.
- Pühkige pind pärast puhastamist puhta veega üle ja kuivatage seejärel pehme lapiga.
- Asetage toiduained jahutustsooni.
- Niipea kui külmutustsoonis on temperatuur piisavalt madal, lükake külmutussahklid koos külmutatava toiduainega külmutustsooni.
- Lülitage funktsioon SuperCool ❄ välja, kui toiduained või joogid on juba piisavalt jahtunud.

Uksetihendi puhastamine

 Vale puhastamine võib põhjustada kahjustusi.

Uksetihendi töötlemisel õlide või määretega võib uksetihend hapraks muutuda.

Ärge töödelge uksetihendit õli ega määretega.

- Puhastage uksetihendit regulaarselt puhta veega ja kuivatage seejärel põhjalikult lapiga.

Ventilatsiooniavade puhastamine

- Puhastage ventilatsiooniavasid regulaarselt tolmuharja või tolmuimejaga (kasutage selleks nt Miele tolmuimeja imemisharja).

Pärast puhastamist

- Asetage kõik osad külmutusseadmesse.
- Vajaduse korral lülitage külmutusseadde jälle sisse.
- Vajaduse korral lülitage jahutustsooni puhastusrežiim  jälle välja.
- Lülitage funktsioon SuperFrost ❄ mõneks ajaks sisse, et külmutustsoon kiiresti külmaks läheks.
- Lülitage funktsioon SuperCool ❄ mõneks ajaks sisse, et jahutustsoon kiiresti külmaks läheks.

Probleemide kõrvaldamine

Enamiku tõrkeid ja vigu saate ise kõrvaldada. Paljudel juhtudel hoiate sellega kokku nii aega kui ka raha, kuna te ei pea klienditeenindusega ühendust võtma.

Aadressilt www.miele.ee/support/customer-assistance leiate lisateavet, kuidas tõrkeid ise kõrvaldada.



Võimaluse korral ärge avage külmikut kuni tõrke kõrvaldamiseni, et hoida külmakadu võimalikult väiksena.

Üldised probleemid külmutusseadmel

Probleem	Põhjus ja selle kõrvaldamine
Külmutusseade ei jahuta.	Külmutusseade pole sisse lülitatud. ■ Lülitage külmutusseade sisse.
	Toitepistik pole korralikult pistikupesas või seadme pistik ei ole korralikult seadme pistikupesas. ■ Ühendage toitepistik pistikupesasse ja seadme pistik seadme pistikupesasse.
	Maja elektrisüsteemi kaitse aktiveerus. Külmutusseade, maja elektrisüsteem või mõni teine seade võib rikkis olla. ■ Võtke ühendust elektrikuga või klienditeenindusega.
Kompressor töötab pidevalt.	See ei ole viga. Energia säästmiseks lülitub kompressor madala külmatarbe juures madalale kiirusele. Seeläbi pikeneb kompressori tööaeg.
Kompressor lülitub üha sagedamini ja kauemaks sisse, mistõttu on külmutusseadmes liiga madal temperatuur.	Seadme uksi avati sagedasti. Või seadmesse paigutati suures koguses toiduaineid. ■ Avage uksi vaid vajaduse korral ja võimalikult lühikeseks ajaks.
	Seadme ukсед ei sulgu täielikult. Temperatuur külmutusseadmes langeb. ■ Kontrollige seadme uste paigaldust ja vajaduse korral reguleerige uksi šarniirides olevate kruvide abil.
	Seadme ukсед ei ole õigesti suletud. Kui moodustunud on paksem jääkiht, väheneb jahutusvõimsus ja suureneb energiatarbimine. ■ Sulgege seadme ukсед alati täielikult.





Probleemide kõrvaldamine

Probleem	Põhjus ja selle kõrvaldamine
	<p>■ Vajaduse korral sulatage ja puhastage külmutusseade.</p> <p>Ümbritsev temperatuur on liiga kõrge. Mida kõrgem on ümbritsev temperatuur, seda kauem töötab kompressor.</p> <p>■ Järgige peatüki “Paigaldamine” jaotises “Paigalduskoht” olevaid juhiseid.</p> <p>Õhutusavad on kaetud või tolmused.</p> <p>■ Ärge katke õhutusavasid kinni.</p> <p>■ Puhastage õhutusavasid regulaarselt tolmust.</p> <p>Integreeritavate seadmete korral: külmutusseade ei ole paigaldusnišši õigesti paigaldatud.</p> <p>■ Paigaldage külmutusseade vastavalt paigaldusjuhendi juhistele.</p>
<p>Külmutusseadme temperatuur on liiga madal.</p>	<p>Külmutusseadme temperatuur on liiga madalaks reguleeritud.</p> <p>■ Korrigeerige temperatuuriseadistust.</p> <p>Korrage külmutati suurem hulk toiduaineid.</p> <p>■ Järgige peatükis “Kasutamine” jaotises “Värskete toiduainete külmutamine ja säilitamine” toodud juhiseid.</p> <p>Funktsioon SuperCool ❄ on endiselt sisse lülitatud.</p> <p>■ Energia säästmiseks lülitage funktsioon SuperCool ❄ ise varem välja.</p> <p>Funktsioon SuperFrost ❄ on endiselt sisse lülitatud.</p> <p>■ Energia säästmiseks lülitage funktsioon SuperFrost ❄ ise varem välja.</p>









Probleemide kõrvaldamine

Probleem	Põhjus ja selle kõrvaldamine
Külmutusseadmes olev temperatuur on liiga kõrge. Võimalik, et külmutatud toiduained (sõltuvalt mudelist) sulavad üles.	<p>See ei ole viga. Seadistatud temperatuur on liiga kõrge.</p> <ul style="list-style-type: none"> ■ Korrigeerige temperatuuriseadistust. ■ Kontrollige temperatuuri 24 tunni pärast veel kord.
	<p>Külmutusseade on paigaldatud nõutavast madalama temperatuuriga ruumi. Kui ümbritsev temperatuur on liiga madal, käivitub kompressor harvemini. Temperatuur külmutusseadmes tõuseb.</p> <ul style="list-style-type: none"> ■ Järgige peatüki "Paigaldamine" jaotises "Paigalduskoht" olevaid juhiseid. ■ Tõstke ümbritsevat temperatuuri.
Külmutusseade on jääs või külmutusseadme sisemuses koguneb kondensaad. Võimalik, et seadme uks ei sulgu korralikult.	<p>Uksetihend on soonest välja libisenud.</p> <ul style="list-style-type: none"> ■ Kontrollige, kas uksetihend on soones.
	<p>Uksetihend on kahjustunud.</p> <ul style="list-style-type: none"> ■ Kontrollige, ega uksetihend ei ole kahjustunud.
Uksetihend on kahjustunud või tuleb välja vahetada.	<p>Uksetihend on vahetatav tööriistu kasutamata.</p> <ul style="list-style-type: none"> ■ Vahetage uksetihend. Seda saab osta edasimüüjalt või klienditeenindusest.
Seadistus ∞∞∞ niiskes sahtlis ei mõju toiduainetele hästi.	<p>Niiskes sahtlis on liiga palju kondensvett.</p> <ul style="list-style-type: none"> ■ Eemaldage kondensvesi lapiga. ■ Asetage sahtlisse rest või muu sarnane vahend, et liigne niiskus saaks eralduda. ■ Avage sahtlikaas, valides asendi "väike õhuniiskus δ". ■ Lülitage nebulisaator (niisuti)  (sõltub mudelist) välja.
Külmutatavad toiduained on kinni külmunud.	<p>Toiduainete pakend ei olnud enne külmutamist kuiv.</p> <ul style="list-style-type: none"> ■ Vabastage külmutatud toiduained tõmbiotsalise eseme, nt lusikavarre abil.











Probleemide kõrvaldamine

Probleem	Põhjus ja selle kõrvaldamine
Hoiatustoon ei kõla, kui gi seadme uks on pike-mat aega lahti.	<p>See ei ole rike. Hoiatustoon on seadistusrežiimis välja lülitatud. Kui soovite helilise märguande taas sisse lülitada:</p> <ul style="list-style-type: none"> ■ Puudutage nuppu <i>OK</i>. <p>Ekraanil kuvatakse .</p> <ul style="list-style-type: none"> ■ Minge andurnupu < või > abil sümbolile . ■ Puudutage nuppu <i>OK</i>. ■ Minge andurnupu < või > abil sümbolile . ■ Puudutage nuppu <i>OK</i>. ■ Valige andurnuppudega < ja > hoiatus- ja signaaltoonide soovitud helitugevus. ■ Puudutage nuppu <i>OK</i>. <p>Sisselülitatud hoiatus- ja signaaltoonide korral kuvatakse .</p>



Ekraaniteated

Teade	Põhjus ja selle kõrvaldamine
Ekraanil põleb  , külmutusseade ei jahuta, kuid külmutusseadme juhtelemendid ja sisevalgustus töötavad.	<p>Demorežiim on sisse lülitatud.</p> <ul style="list-style-type: none"> ■ Puudutage <i>OK</i>. <p>Ekraanil kuvatakse esmalt Miele, seejärel avakuva.</p> <ul style="list-style-type: none"> ■ Puudutage <i>OK</i>. ■ Minge seadistusrežiimis  andurnupu < või > abil sümbolile . ■ Puudutage <i>OK</i>. <p>Pärast messirežiimi  väljalülitamist lülitub külmutusseade välja ja selle peab uuesti sisse lülitama.</p>
Ekraanil põleb  ja külmutusseadme juhtelemente ei saa kasutada.	<p>Puhastusfunktsioon on veel sisse lülitatud.</p> <ul style="list-style-type: none"> ■ Lülitage puhastusfunktsioon välja, puudutades juhtpaneelil andurnuppu <i>OK</i>. <p>Ekraanil kuvatakse .</p> <ul style="list-style-type: none"> ■ Puudutage <i>OK</i>. <p>Väljalülitatud puhastusrežiimi  korral kustub punkt ekraani ülemises nurgas.</p> <ul style="list-style-type: none"> ■ Minge andurnupu < või > abil sümbolile  ning puudutage <i>OK</i>. <p>Külmutusseade hakkab taas jahutama.</p>



Probleemide kõrvaldamine

Teade	Põhjus ja selle kõrvaldamine
<p>Ekraanil ei kuvata midagi. See on tume.</p>	<p>Sabatirežiim  on sisse lülitatud: sisevalgustus on välja lülitatud ja külmutusseade jahutab.</p> <ul style="list-style-type: none"> ■ Puudutage <i>OK</i>. <p>Ekraanil kuvatakse .</p> <ul style="list-style-type: none"> ■ Puudutage <i>OK</i>. <p>Sisselülitatud sabatirežiimi  korral kuvatakse ekraani ülemises nurgas punkt .</p> <ul style="list-style-type: none"> ■ Puudutage <i>OK</i>. <p>Väljalülitatud sabatirežiimi  funktsiooni korral kustub punkt ekraani ülemises nurgas.</p>
<p>Ekraanil põleb sümbol  ja külmutusseadme juhtelemente ei saa kasutada.</p>	<p>Lukustusfunktsioon on sisse lülitatud.</p> <ul style="list-style-type: none"> ■ Lülitage külmutusseadme lukustus lühiajaliselt või lukustusfunktsioon täielikult välja.
<p>Avakuval põleb sümbol , lisaks kõlab helisignaal.</p>	<p>Lõhnafiltri vahetusnäidik  tuletab teile meelde, et lõhnafiltrit on vaja vahetada.</p> <ul style="list-style-type: none"> ■ Vahetage hoidikus lõhnafilter välja (vt peatüki “Puhastamine ja hooldus” jaotist “Lõhnafiltri vahetamine (juurdeostetav tarvik)”) ja kinnitage lõhnafiltri vahetamine, puudutades andurnuppu <i>OK</i>. <p>Sümbol  kustub avakuvalt.</p>
<p>Vastaval temperatuurinäidikul põleb , lisaks kõlab hoiatusheli.</p>	<p>Uksealarm aktiveerus.</p> <ul style="list-style-type: none"> ■ Puudutage nuppu <i>OK</i>. <p>Hoiatustoon lakkab ja sümbol  kustub.</p> <ul style="list-style-type: none"> ■ Sulgege vastav seadmeuks.





Probleemide kõrvaldamine

Teade	Põhjus ja selle kõrvaldamine
<p>Külmutustsooni temperatuurinäidikul süttib  ja lisaks kõlab hoiatusheli.</p>	<p>Aktiveeriti temperatuurialarm, külmutustsoon on sõltuvalt seadistatud temperatuurist liiga soe või liiga külm.</p> <p>Selle põhjuseks võib olla näiteks:</p> <ul style="list-style-type: none">– seadme ust on sageli avatud;– külmutatud on suur kogus toiduaineid, ilma et oleks kasutatud funktsiooni SuperFrost;– oli pikemaajaline toitekatkestus (voolukatkestus);– külmutusseade on rikkis. <p>■ Puudutage <i>OK</i>.</p> <p>Hoiatusteade kinnitati:   kustub ja hoiatusheli lakkab.</p> <p>Ekraanil kuvatakse umbes 1 minuti jooksul vilkuvana kõige kõrgemat temperatuuri, mis seni külmutustsoonis oli. Seejärel läheb temperatuurinäidik külmutustsooni praegusele temperatuurile.</p> <p>Vilkuvalt temperatuurinäidikult saab varem lahkuda:</p> <p>■ Puudutage <i>OK</i>.</p> <p>Kuvatav kõige soojem temperatuur kustub. Seejärel kuvatakse temperatuurinäidikul jälle tegelik sellel hetkel külmutustsoonis valitsev temperatuur.</p> <p>■ Kõrvaldage alarmi põhjus.</p> <p>■ Sõltuvalt temperatuurist kontrollige, ega toiduained pole hakanud sulama või pole täiesti üles sulanud. Kui see on nii, tödelge toiduaineid (keetke või praadige), enne kui neid uuesti külmutate.</p>

Probleemide kõrvaldamine

Teade	Põhjus ja selle kõrvaldamine
Ekraanil põleb ^{-C}  ja lisaks kõlab hoiatusheli.	<p>Kuvatakse voolukatkestust: külmutustsooni temperatuur oli viimastel päevadel või tundidel toite- või voolukatkestuse tõttu ajutiselt liiga kõrge.</p> <ul style="list-style-type: none">■ Puudutage <i>OK</i>. <p>Veateade kinnitati: ^{-C}  kustub ja hoiatusheli lakkab.</p> <p>Külmutustsooni temperatuurinäidikul kuvatakse umbes 1 minuti jooksul vilkuvana kõige kõrgemat temperatuuri, mis seni külmutustsoonis oli. Seejärel läheb temperatuurinäidik külmutustsooni praegusele temperatuurile.</p> <p>Vilkuvalt temperatuurinäidikult saab varem lahkuda:</p> <ul style="list-style-type: none">■ Puudutage <i>OK</i>. <p>Kuvatav kõige soojem temperatuur kustub. Seejärel kuvatakse temperatuurinäidikul jälle tegelik sellel hetkel külmutustsoonis valitsev temperatuur. Külmutusseade töötab siis viimase temperatuuriseadistusega edasi.</p> <ul style="list-style-type: none">■ Kõrvaldage alarmi põhjus.■ Kontrollige, ega toiduained pole hakanud sulama või pole täiesti üles sulanud. Kui see on nii, töödelge toiduaineid (keetke või praadige), enne kui neid uuesti külmutate.





Probleemide kõrvaldamine

Teade	Põhjus ja selle kõrvaldamine
<p>Ekraanil põleb sümbol , kuvada võidakse ka veateadet F koos numbriga. Lisaks kõlab hoiatusheli.</p>	<p>Tekkinud on tõrge.</p> <ul style="list-style-type: none">■ Lülitage hoiatusheli välja, puudutades nuppu <i>OK</i>.■ Võtke ühendust klienditeenindusega. <p>Tõrkest teatamiseks vajate lisaks kuvatavale veakoodile ka oma külmutusseadme mudelitähist ja tootmisnumbrit. Seda teavet  saate ekraanilt vaadata järgmiselt.</p> <ul style="list-style-type: none">■ Puudutage nuppu <i>OK</i>. <p>Ekraanil kuvatakse vajalikud seadmeandmed.</p> <ul style="list-style-type: none">■ Puudutage nuppu <i>OK</i>.■ Külmutusseadme väljalülitamiseks liikuge andurnupuga < või > sümbolile .■ Infokuva sulgemiseks liikuge andurnupuga < või > sümbolile .■ Puudutage nuppu <i>OK</i>. <hr/> <p>Kuvatakse seadmeviga: see kuva on alati prioriteetne ja katkestab kõik tehtavad seadistused.</p> <p>Seadmevea kuvamisel on prioriteet ukse- ja / või temperatuurialarmi ees.</p>

Sisevalgustus

 Lahtised elektrit juhtivad osad võivad põhjustada elektrilöögi ohtu. Valgustikatte eemaldamisel võite kokku puutuda elektrit juhtivate osadega. Ärge eemaldage valgustikattet. LED-valgusteid tohib lasta remontida ja vahetada eranditult vaid klienditeenindusel.

 LED-valgustusest tingitud vigastuste oht. Valgusti vastab riskiklassile RG 2. Kui kate on katki, võivad silmad viga saada. Katkise lambikatte korral ei tohi vaadata läbi optiliste instrumentide (luup vms) vahetust lähedusest otse valgustisse.

Probleem	Põhjus ja selle kõrvaldamine
Sisevalgustus ei tööta.	Külmutusseade pole sisse lülitatud. ■ Lülitage külmutusseade sisse.
	Sabatirežiim  on sisse lülitatud: ekraan on tume ja külmutusseade jahutab. ■ Puudutage OK. Ekraanil kuvatakse  . ■ Puudutage OK.
	Sisselülitatud sabatirežiimi  korral kuvatakse ekraani ülemises nurgas punkt  . ■ Puudutage OK.
	Väljalülitatud sabatirežiimi  funktsiooni korral kustub punkt ekraani ülemises nurgas.
	Sisevalgustus lülitub avatud ukse korral u 15 minuti möödumisel ülekuumenemise tõttu automaatselt välja. Kui põhjus ei ole selles, on tegemist rikkega. ■ Võtke ühendust klienditeenindusega.
Sisevalgustus pulseerib.	See ei ole viga. Uksealarm aktiveerus.

Müra põhjused

Külmutusseade põhjustab kasutamise ajal erinevat töömüra. Väikese jahutusvõimsuse korral töötab külmutusseade energiat säästvalt, ent kauem. Helitugevus on madalam. Tugeva jahutusvõimsuse korral jahutatakse toiduaineid kiiremini. Helitugevus on kõrgem.

Probleemide kõrvaldamine

Normaalne müra	Mis põhjustab müra?
Susin, sisin	Külmaainet pritsitakse jahutuskontuuri.
Mulksumine, korin, pladin	Külmaaine voolab torudes.
Mürin	Külmutusseade jahutab.
Klõpsumine	Termostaat lülitab kompressori sisse või välja.
Surin, kohin	Ventilaator töötab. Automaatne ukseavaja (olenevalt mudelist) avab või sulgeb seadme ust.
Nagin	Materjal külmutusseadmes paisub.
Lõgin	Ventiilid või klapid on aktiivsed.
Sumin (veepaagiga külmutusseadmed)	Vesi pumbatakse veepaagist välja.
Lurin (ukseamortisaatoriga külmutusseadmed)	Ukseamortisaatoriga seadme uks avatakse või suletakse.
Arvestage, et kompressori- ja voolumüra jahutuskontuuris on vältimatu.	

Müra	Põhjus ja selle kõrvaldamine
Vibreerimine, kolin, klirin	Külmutusseade ei seisa tasaselt. Joondage külmutusseade vesiloodi abil. Kasutage selleks külmutusseadme all olevaid reguleeritavaid jalgu (sõltuvalt mudelist). Integreeritavate seadmete korral: alates 140 cm paigaldusnišist: lükake kaasasolevad stabiliseerimissiinid seadme põhja alumisele küljele.
	Külmutusseade puutub kokku teiste seadmete või mööbliesemetega. Lükake külmutusseade eemale.
	Külmutussahtlid, korvid või riulid logisevad või kiiluvad kinni. Kontrollige väljavõetavaid osi ja vajaduse korral asetage osad uuesti sisse.
	Pudelikud või nõud puutuvad üksteise vastu. Nihutage pudelikud või nõud üksteisest veidi eemale.
	Transportimiseks kasutatav juhtmehoidik (sõltuvalt mudelist) ripub veel seadme tagaseinal. Eemaldage transportimiseks kasutatav juhtmehoidik.

Adressilt www.miele.com/service leiате teavet tõrgete ise kõrvaldamise ja Miele varuosade kohta.

Lisateavet leiате kaasasolevast garantiitingimuste kirjeldusest.

Kontakt tõrgete korral

Tõrgete korral, mida te ise ei saa kõrvaldada, teavitage nt Miele müügiesindajat või Miele klienditeenindust.

Miele klienditeeninduse saate tellida veebis aadressil www.miele.com/service.

Miele klienditeeninduse kontaktandmed leiате selle dokumendi lõpust.

Klienditeenindus vajab mudelitähist ja seerianumbrit (Fabr. / SN / Nr.). Mõlemad andmed leiате külmutusseadme sees olevalt tüübisildilt või sõltuvalt mudelist seadistusrežiimis info **i** alt.

Andmebaas EPREL

Alates 1. märtsist 2021 on teave energiamärgise ja ökodisaini nõuete kohta saadaval energiamärgisega toodete Euroopa andmebaasis (EPREL). Toodete andmebaasi leiате lingilt <https://ep-rel.ec.europa.eu/>. Siin tuleb sisestada mudelitähis.

Mudelitähise leiате külmutusseadme sees olevalt tüübisildilt või sõltuvalt mudelist seadistusrežiimis info **i** alt.

Miele		Nr. XX/ XXXXXXXXXXX.	
XXXXXX ←			
<small>WEINTIMPERIORSCHNITTENSCHNITTMODELL MULTITEMPERATURE WINE STORAGE CABINET UNDERWORKTOP ARMoire DE MISE EN TEMP. DES VINS/MCC. ENCASTRABLE SOUS PLAN ARMARIO F. ACCONCONDIMENTO VINO/SCALDABIPOTREBAJO ENCIMERA BIFAZI TEMPERATURAMODUL</small>			
<small>Klasse/Class Classe/Class SN-ST</small>	<small>Ap-Typ/AP-Type AP-Type/AP-Tipo</small>	<small>Bruttinhalt/Gross Capacity Volume Brut./Capacità Bruta XXXX l</small>	<small>Geffriervermögen/Freezing Capacity Pouvoir de Congel./Capac. Congeladora</small>
<small>Nebinhalt Net Capacity Volume U e Capac. Util</small>	<small>Gas /K /G /WINE /KALT Tot /R /F /WINE /CHILL To /R /C Tot /F /C /WINE /CHILL</small>	R600a: XXg	

Garantii

Garantiaeg on 2 aastat.

Vastavusdeklaratsioon

Käesolevaga kinnitab Miele, et see külmiku ja sügavkülmiku kombinatsioon vastab direktiivile 2014/53/EL.

ELi vastavusdeklaratsiooni täielik tekst on saadaval ühel järgmistest internetiaadressidest:

- tooted, allalaadimine, aadressil www.miele.ee
- teenindus, teabenõue, kasutusjuhendid, aadressil www.miele.ee/majapidamine/teabenoue-385.htm, vajalik esitada toote nimetus või tootmisnumber

Sagedusriba	2,4000 GHz – 2,4835 GHz
-------------	-------------------------

Maksimaalne saatevõimsus	< 100 mW
--------------------------	----------

Autoriõigused ja litsentsid

Kommunikatsioonimooduli käsitsemiseks ja juhtimiseks kasutab Miele isiklikku või kolmandate isikute tarkvara, mis ei kuulu avatud lähtekoodiga tarkvara litsentsitingimuse kohaldamisalasse. See tarkvara / need tarkvarakomponendid on kaitstud autoriõigusega. Järgida tuleb Miele ja kolmandate isikute autoriõigusi.

Peale selle sisaldab seadmesse integreeritud kommunikatsioonimoodul tarkvarakomponente, mis antakse edasi avatud lähtekoodiga tarkvara litsentsitingimustel. Sisalduvad avatud lähtekoodiga komponendid ja nendega seotud autoriõiguse alased märkused, vastavad kehtivad litsentsitingimuste koopiad, samuti vajaduse korral muu info saate avada seadmes lokaalselt IP alusel veebibrauseris ([http\[s\]://<ip-aadress>/Licenses](http[s]://<ip-aadress>/Licenses)). Seal kirjeldatud avatud lähtekoodiga tarkvara litsentsitingimuste vastutus- ja garantiitingimused kehtivad üksnes asjaomaste õigus- te omanike kohta.

Miele Eesti tagab ostjale – lisaks tema seaduslikele garantiikohustusnõuetele müüja suhtes ning neid piiramata – nõude järgmisele garantiikohustusele uute seadmete osas:

I Garantii kestus ja algus

1. Garantii antakse järgmiseks ajaks:
 - a) 24 kuud majapidamisseadmetele nende otstarbekohase kasutamise korral
 - b) 12 kuud professionaalsetele seadmetele nende otstarbekohase kasutamise korral
2. Garantii periood algab seadme müügikviitungil olevast kuupäevast.

Garantiitoimingud ja garantiist tulenevad asendustarned ei pikenda garantiiaega.

II Garantii tingimused

1. Seade osteti volitatud edasimüüjalt või otse liikmesriigis, Šveitsis või Norras ning seda kasutatakse samuti nimetatud piirkonnas.
2. Klienditeeninduse tehniku nõudmisel esitatakse garantiitõend (müügikviitung või täidetud garantiikaart).

III Garantii sisu ja ulatus

1. Seadmel esinevad puudused kõrvaldatakse sobiva aja jooksul asjassepuutuvate osade tasuta remondi või asendamise teel. Selleks vajalikud kulud, nagu transpordi-, saatmis-, töö- ja varuosade kulud kannab Miele Eesti. Asendatud osad või seadmed antakse Miele Eesti omandusse.
2. Garantii ei hõlma selle alla mittekuuluvaid kahjunõudeid Miele Eesti vastu, välja arvatud juhul, kui Miele Eesti lepinguline volitatud klienditeenindus tegutseb ettekatsetult või selgelt hooletult.
3. Garantii ei hõlma kulutarvikute ja lisatarvikute tarnet.

IV Garantii piirangud

Garantii ei hõlma puudusi või rikkeid, mis on põhjustatud järgmistel asjaoludel.

1. Puudulik ülesseadmine või paigaldamine, nt kehtivate ettevaatusabinõude või kirjalike kasutus-, paigaldus- ja montaažijuhiste mittejärgimine.
2. Mitteotstarbekohane kasutamine ja asjatundmatu kasutamine või koormamine, nt sobimatute pesu- või loputusvahendite või kemikaalide kasutamine.
3. Mõnes muus liikmesriigis, Šveitsis või Norras ostetud seadet ei ole erinevate tehniliste andmete tõttu võimalik kasutada või on seda võimalik kasutada ainult piirangutega.
4. Välismõjud, nt transpordikahjud, löögi või kukkumise tagajärjel tekkinud kahju, ilmastiku või muude loodusjõudude põhjustatud kahjud.
5. Remonttöid ja muudatusi on teinud isikud, keda ei ole Miele nendeks teenindustöödeks koolitanud ja volitanud.
6. Kasutatud on varuosi, mis ei ole Miele originaalvaruosad ega Miele lubatud tarvikud.
7. Klaasi purunemine või defektsed hõõglambid.
8. Voolu- ja pingekõikumised, mis jäävad väljapoole tootja lubatud vahemikku.
9. Kasutusjuhendis kirjeldatud hooldus- ja puhastustoimingute eiramine.

V Andmekaitse

Isikuandmeid kasutatakse ainult lepingupõhiseks menetluseks ning võimalikeks garantiitoiminguteks vastavalt andmekaitse seadusega sätestatud nõuetele.



Saksamaa - Miele & Cie. KG, Carl-Miele-Straße 29, 33332 Gütersloh

KFN 4377 ..., KFN 4397 ...

et-EE

M.-Nr. 12 877 160 / 02 / 002