

## Käyttö- ja asennusohje Pyykinpesukone



Lue **ehdottomasti** tämä käyttöohje ennen koneen paikalleen sijoittamista, liitäntöjä ja käyttöönottoa. Näin vältät mahdolliset vahingot ja koneen rikkoutumisen.

# Sisältö

<b>Pidä huolta ympäristöstäsi</b> .....	<b>5</b>	Ohjelman lopettaminen.....	45
<b>Tärkeitä turvallisuusohjeita</b> .....	<b>6</b>	Pesukoneen kytkeminen päälle virran katkaisun jälkeen.....	45
<b>Pesukoneen käyttö</b> .....	<b>11</b>	Pyykin lisääminen/poistaminen .....	46
Ohjaustaulu .....	11	<b>Puhdistus ja hoito</b> .....	<b>47</b>
Ohjaustaulun symbolit.....	12	Koneen ulkopintojen ja ohjaustaulun puhdistus .....	47
Näyttöruudun symbolit.....	13	Pesuainekotelon puhdistus.....	47
Hipaisupainikkeet ja kosketusnäytön hipaisupainikkeet .....	14	Rummun, pesualtaan ja poistovesijärjestelmän puhdistus .....	49
Perusvalikko.....	14	Tiivisterenkaan puhdistus .....	49
Esimerkkejä näytön käytöstä .....	15	Tulovesisihkien puhdistus.....	50
<b>Käyttöönotto</b> .....	<b>16</b>	<b>Mitä tehdä jos...</b> .....	<b>51</b>
<b>1. Pyykin esivalmistelu</b> .....	<b>21</b>	Pesuohjelman käynnistäminen ei onnistu .....	51
<b>2. Pesukoneen täyttö</b> .....	<b>22</b>	Ohjelma keskeytyy ja näyttöön tulee virheilmoitus .....	52
<b>3. Ohjelman valinta</b> .....	<b>23</b>	Näytössä näkyy virheilmoitus <sup>1</sup> .....	53
<b>4. Ohjelma-asetusten valinta</b> .....	<b>24</b>	Huono pesutulos.....	54
<b>5. Pesuaineen annostus</b> .....	<b>26</b>	Yleisiä häiriötilanteita.....	55
Erillinen huuhtelu tai viimeistely	26	Täyttöluukkaa ei voi avata .....	56
<b>6. Ohjelman käynnistys ja loppu...</b>	<b>28</b>	Luukun avaaminen, kun poistopumppu on tukossa ja/tai sähkökatkon aikana .....	57
<b>Ajastettu käynnistys</b> .....	<b>29</b>	<b>Huolto</b> .....	<b>59</b>
<b>Ohjelman valinta</b> .....	<b>30</b>	Yhteydenotto häiriötilanteissa.....	59
Täyttömäärät, mopit.....	30	Erikseen ostettavat lisävarusteet.....	59
Moppiohjelmat .....	30	Huolto .....	59
Täyttömäärät, siivouspyyhkeet .....	32	<b>Asennus</b> .....	<b>60</b>
Siivousliinaohjelmat .....	32	Näkymä etupuolelta.....	60
Ohjelmapaketit .....	34	Näkymä takapuolelta .....	61
Perusohjelmat .....	42	Asennusvaihtoehdot.....	62
<b>Lisätoiminnot</b> .....	<b>43</b>	Ohjeita paikalleen sijoittamiseen.....	62
Esipesu  .....	43	Pesukoneen kuljetus sijoituspaikkaan.....	63
Esihuuhtelu  .....	43	Sijoitusalusta .....	64
Huuhtelu plus  .....	43	Kuljetustuen irrotus.....	64
Mikrokuidut  .....	43	Kuljetustuen asennus paikalleen.....	66
<b>Eriyistä huomattavaa ohjelman kulussa</b> .....	<b>44</b>	Pesukoneen suoristaminen .....	67
Linkous .....	44		
Pöyhintä .....	44		
<b>Ohjelman kulun muuttaminen</b> .....	<b>45</b>		
Ohjelman muuttaminen.....	45		

Jalustaan asennettava kiinnityssanka .....	68	Mopit lämpötila Vakio + .....	79
Kiinnityssangan kohdistus .....	68	Mopit lämpö-kemiall. desinfiointi ....	79
Kiinnityssangan asennus .....	68	Mopit lämpödes. -menettely .....	79
Pesukoneen kiinnitys kiinnityssangan avulla .....	68	Mopit mikrokuitu .....	79
Ulkoiset ohjauslaitteet .....	69	Mopit esik. linkousnop. ....	79
Rahastinjärjestelmä .....	69	Siivousliinat lämpötila Vakio+ .....	79
Vesiliitäntä .....	70	Siivousliinat TD-menetelly .....	80
Kylmävesiliitäntä .....	70	Siivousl.esik linkous.nop. ....	80
Lämminvesiliitäntä* .....	71	Säiliön tyhj. tunnistin .....	80
Poistovesiliitäntä .....	71	Säiliön tyhjentymisen laskuri .....	80
Poistoventtiili .....	71	Vesimäärä Valko/Kirjo .....	80
Sähköliitäntä .....	72	Vesimäärä Siliävät .....	80
<b>Tekniset tiedot</b> .....	<b>73</b>	Esipesun lämpötila Valko/Kirjo .....	81
Vaatimustenmukaisuusvakuutus .....	73	Pesuaika Esipesu .....	81
<b>Pääkäyttäjätaso</b> .....	<b>74</b>	Pesuaika Valko/Kirjo .....	81
Pääsy koodilla .....	74	Pesuaika Siliävät .....	81
Koodin muuttaminen .....	74	Esihuhuhtelu Valko/Kirjo .....	81
Pääkäyttäjätasolle siirtyminen .....	74	Esihuhuhtelu Siliävät .....	81
Pääkäyttäjätasolta poistuminen .....	74	Esipesu Valko/ Kirjo/Siliävät .....	81
Kieli .....	75	Huuhtelut Valko/Kirjo .....	82
Kirkkaus .....	75	Huuhtelut Siliävät .....	82
Kellonajan näyttö .....	75	Desinfioiva huuhtelu .....	82
Merkkiääni .....	75	Ohjelmapaketit .....	82
Painikeääni .....	75	Desinfiointiohjelman koodi .....	83
Tervehdysääni .....	75	Lämpötilan lasku .....	83
Virheääni .....	75	Määräautomatiikka .....	83
Muisti .....	75	Automaattinen annostus .....	83
Pöyhintä .....	76	Säätöarvo annostus 1–6 .....	83
Pesuveden jäähdytys .....	76	KOM-modulin valinta .....	83
Valmiustila "Näytöt" .....	76	Käyttöympäristö .....	84
Valmiustila "Kone" .....	77	Mielen digitaalisten tuotteiden käytettävyys .....	84
Ajastus .....	77	WLAN/LAN .....	84
Ohjelman nimi .....	77	Verkko aika .....	85
Näytettävät-parametri .....	77	Huippukuormasignaali .....	85
Esipesun vesi .....	77	Huippukuorma estetty .....	85
Varsinaisen pesun vesi .....	78	Etä .....	85
Alkuhuhuhtelun vesi .....	78	RemoteUpdate-etäpäivitys .....	85
Loppuhuhtelun vesi .....	78	SmartGrid .....	86
Alhainen vedenpaine .....	78	Energian-kulutus .....	86
Mopit vedenpoisto .....	78	Oikeudellinen ilmoitus .....	86
		Tekijänoikeudet ja lisenssit – käyttö- ja ohjausohjelmisto .....	86

# Sisältö

---

Rahastin .....	87
Rahastinlaitteiden asetukset.....	87
Palautussignaali rahastimeen ....	87
Rahastin-lukitus .....	87
Maksuton ohjelma .....	88
Maksun poisto.....	88
Signaalin estoaika .....	88

## Pakkauksen hävittäminen

Pakkaus helpottaa laitteen käsittelyä ja suojaa sitä vaurioilta kuljetuksen aikana. Pakkausmateriaalit on valmistettu luonnossa hajoavista ja useimmiten uusio- käyttöön soveltuvista materiaaleista.

Pakkausmateriaalin palauttaminen kiertoon säästää raaka-aineita. Lajittele pakkausmateriaalit asianmukaisesti keräysastioihin. Kuljetuspakkaukset voit palauttaa Miele-kauppiallesi.

## Vanhan koneen käytöstä poistaminen

Sähkö- ja elektroniikkalaitteet sisältävät monenlaisia arvokkaita materiaaleja. Ne sisältävät kuitenkin myös aineita, seoksia ja osia, jotka ovat laitteiden toiminnan ja turvallisuuden kannalta välttämättömiä. Tavallisen kuiva- tai sekajätteen joukossa tai muuten asiattomasti käsiteltynä tällaiset aineet voivat aiheuttaa haittaa terveydelle ja vahingoittaa ympäristöä. Älä siksi missään tapauksessa hävitä vanhaa laitettasi kuiva- tai sekajätteen mukana.



Vie käytöstä poistettava laite kotikuntasi järjestämään ilmaiseen sähkö- ja elektroniikkaromun keräyspisteeseen tai kierrätyskeskukseen. Voit myös palauttaa sen kodinkoneliikkeeseen tai Mielelle. Lain mukaan olet itse vastuussa mahdollisten laitteessa olevien henkilötietojesi poistamisesta. Laki velvoittaa sinua poistamaan ehjinä laitteesta kaikki vanhat paristot ja irrotettavat käytöstä poistettavat akut ja lamput, jotka voi poistaa rakenteita rikkomatta. Toimita ne asianmukaisesti ilmaisiin keräyspisteisiin. Muista aina säilyttää vanha laite poissa lasten ulottuvilta, kunnes viet sen keräyspisteeseen.

## Tärkeitä turvallisuusohjeita

Tämä pyykinpesukone täyttää asetetut turvallisuusmääräykset. Sen asiaton käyttö voi kuitenkin aiheuttaa henkilö- tai esinevahinkoja.

Lue tämä käyttöohje huolellisesti ennen kuin alat käyttää pesukonetta. Se sisältää asennukseen, turvallisuuteen, käyttöön ja huoltoon liittyviä tärkeitä ohjeita. Näin vältät mahdolliset vahingot ja pesukoneen rikkoontumisen.

Standardin IEC 60335-1 vaatimusten mukaisesti Miele kehottaa sinua lukemaan kappaleet Asennus ja Tärkeät turvallisuusohjeet ja noudattamaan niitä.

Miele ei vastaa vahingoista, jotka aiheutuvat näiden ohjeiden noudattamatta jättämisestä.

Säilytä tämä käyttöohje! Jos luovutat koneen toiselle käyttäjälle, muista antaa käyttöohje sen mukana.

Huolehdi siitä, että kaikki pesukonetta käyttävät henkilöt tutustuvat näihin turvallisuusohjeisiin.

### Määräystenmukainen käyttö

- ▶ Pesukone on tarkoitettu ainoastaan sellaisen tekstiilien pesuun, joiden valmistaja on tuotteen hoito-ohjeessa ilmoittanut kestävänsä vesispesua. Kaikenlainen muu käyttö saattaa olla vaarallista. Valmistaja ei vastaa asiattomasta tai käyttöohjeen vastaisesta käytöstä aiheutu-neista vahingoista.
- ▶ Pesukonetta on käytettävä käyttöohjeen mukaisesti, sitä on huollettava ja sen toimintakunto on tarkastettava säännöllisesti.
- ▶ Tätä pesukonetta ei ole tarkoitettu käytettäväksi ulkotiloissa.
- ▶ Tätä pesukonetta saa käyttää myös julkisissa tiloissa.
- ▶ Henkilöt, jotka eivät pysty käyttämään pesukonetta turvallisesti fyysisten, aistillisten tai henkisten kykyjensä puutteellisuuden vuoksi tai jotka ovat kokemattomia ja tietämättömiä pesukoneen toiminnasta, eivät saa käyttää tätä konetta ilman vastuullisen henkilön valvontaa tai opastusta.
- ▶ Pidä alle 8-vuotiaat lapset loitolla pesukoneesta, jollet valvo heidän toimiaan koko ajan.

► Yli 8-vuotiaat saavat käyttää pesukonetta ilman valvontaa vain, kun heille on opetettu, miten sitä käytetään turvallisesti ja kun he ymmärtävät, mitä vaaratilanteita sen käyttöön saattaa liittyä. Lasten on tunnistettava ja ymmärrettävä vääränlaiseen käyttöön liittyvät vaaratilanteet.

► Älä anna lasten puhdistaa tai huoltaa pesukonetta ilman valvontaa.

► Valvo lapsia, kun he oleskelevat pesukoneen läheisyydessä. Älä anna lasten leikkiä pesukoneella.

► Desinfiointiohjelmia ei saa keskeyttää, sillä desinfiointi saattaa jäädä puutteelliseksi. Käyttäjän on itse varmistettava käytetyn desinfiointimenetelmän, joko lämpödesinfiointin tai kemiallisen lämpödesinfiointin desinfiointitulos.

### Tekninen turvallisuus

► Varmista ennen pesukoneen paikalleen asentamista, ettei siinä ole näkyviä kuljetusvaurioita. Vaurioitunutta pesukonetta ei saa asentaa paikalleen ja ottaa käyttöön.

► Pesukoneen sähköturvallisuus on taattu ainoastaan silloin, kun se on liitetty asianmukaisesti asennettuun ja maadoitettuun sähköliitäntään.

Maadoitus on koneen käyttöturvallisuuden kannalta välttämätöntä. Jos olet epävarma, anna sähköalan ammattilaisen tarkistaa sähköliitännät.

Miele ei vastaa vahingoista, jotka johtuvat koneen liittämisestä maadoittamattomaan tai puutteellisesti maadoitettuun sähköliitäntään.

► Asiattomista korjauksista voi aiheutua koneen käyttäjälle vaaratilanteita, joista valmistaja ei voi olla vastuussa. Takuuaikana tehtävät korjaukset on aina annettava Mielen valtuuttaman huoltoliikkeen tehtäviksi, muuten takuu ei vastaa korjausten jälkeen ilmenevistä vioista.

► Älä tee pesukoneeseen mitään muutostöitä, mikäli ne eivät ole nimenomaan Mielen hyväksymiä.

► Vian sattuessa sekä puhdistuksen ja huollon ajaksi pesukone täytyy tehdä jännitteettömäksi. Pesukone on kytketty pois sähköverkosta vasta kun:

- pistotulppa on irrotettu pistorasiasta tai
- sulake/sulakkeet on irrotettu sulaketaulusta tai
- automaattisulake/-sulakkeet on kytketty pois päältä.

Ks. myös kappaleet Asennus ja Sähköliitäntä.

## Tärkeitä turvallisuusohjeita

---

- ▶ Jos koneen verkkoliitäntäjohto vahingoittuu, vain Mielen valtuuttama huoltoliike saa vaihtaa sen uuteen Miele-liitäntäjohtoon.
- ▶ Pesukoneen saa liittää vesiliitäntään vain uutta letkusarjaa käyttäen. Vanhoja letkusarjoja ei saa käyttää uudelleen. Tarkasta letkusarjojen kunto säännöllisesti. Vaihda letkut ja liittimet tarvittaessa uusiin, niin estät ajoissa mahdolliset vesivahingot.
- ▶ Rikkinäiset koneen osat saa vaihtaa vain alkuperäisiin Miele-varaosiin. Vain näin koneen turvallinen toiminta on taattu.
- ▶ Pesukonetta ei saa liittää sähköverkkoon jatkojohdon tai haaroituspistorasian avulla. Ne voivat ylikuumentua ja aiheuttaa palovaaran.
- ▶ Tätä pesukonetta koskevat Suomen työturvallisuusmääräykset. Suosittelemme, että kone tarkastetaan säännöllisesti työturvallisuusmääräysten mukaisesti. Tarkastukset kirjataan huoltokirjaan, joka on saatavissa Miele-huollosta.
- ▶ Tätä pesukonetta ei saa käyttää muualla kuin kiinteästi paikallaan pysyvissä sijoituspaikoissa (esim. asennus laivoihin on kielletty).
- ▶ Noudata kappaleiden ”Asennus” sekä ”Tekniset tiedot” ohjeita.
- ▶ Jos pesukone liitetään sähköverkkoon pistotulpan välityksellä, pistorasiaan on päästävä aina käsiksi myös pesukoneen asennuksen jälkeen, jotta kone on helppo irrottaa sähköverkosta.
- ▶ Jos pesukone asennetaan kiinteästi sähköverkkoon, asennus on varustettava erillisellä, kaikki koskettimet avaavalla erotuskytkimellä.
- ▶ Ajoittainen tai jatkuva käyttö itsenäisten tai verkon kanssa synkronoimattomien energijärjestelmien (kuten erillisten verkkojen, varavoimajärjestelmien) kanssa on mahdollista. Edellytyksenä on, että käytettävä energijärjestelmä on standardin EN 50160 tai muun vastaavan standardin mukainen.  
Asennus täytyy myös saarekekäytössä ja ei synkronoidussa käytössä varustaa suojalaitteilla, joita edellytetään tavanomaisen sähköasennuksen ja tämän Miele-tuotteen käytön yhteydessä, ja niiden asianmukainen toiminta on varmistettava, tai vaihtoehtoisesti asennus on varustettava muunlaisilla vastaavan suojaustason takaavilla suojalaitteilla. Tämä voidaan tehdä esimerkiksi VDE-AR-E 2510-2:n nykyisissä soveltamissäännöissä kuvatulla tavalla.

### Asianmukainen käyttö

- ▶ Koneen enimmäistäyttömäärä on 8,0 kg kuivaa pyykkiä. Katso yksittäisten ohjelmien pienemmät enimmäistäyttömäärät kappaleesta Ohjelman valinta.

- ▶ Pesukonetta ei saa sijoittaa tiloihin, joissa lämpötila voi laskea alle 0°C:n. Pesukoneen letkut voivat rikkoutua niihin jääneen veden jäätyessä, ja kylmyys voi myös vaikuttaa pesukoneen elektronisiin toimintoihin.
- ▶ Poista pesukoneen takaseinään kiinnitetyt kuljetustuet ennen pesukoneen käyttöönottoa (ks. kappale Asennus – Kuljetustukien poisto). Paikalleen unohtuneet kuljetustuet voivat linkousvaiheessa vahingoittaa konetta ja saada sen liikkumaan, jolloin se voi vahingoittaa lähellä olevia kalusteita/laitteita.
- ▶ Sulje varmuuden vuoksi vesihana, kun et käytä konetta pitkään aikaan (esimerkiksi lomien ajaksi). Tämä on tärkeää varsinkin silloin, kun pesukone on sijoitettu tilaan, jossa ei ole lattiakaivoa.
- ▶ Huolehdi siitä, ettei pesukoneeseen joudu metalliesineitä (esim. koloita, klemmareita, nautoja tai neuloja), koska ne voivat vahingoittaa pesurumpua ja -allasta. Etenkin metallilastut on ravistettava huolellisesti pois mopeista ja siivousliinoista ennen pesua. Vieraat esineet voivat vaurioittaa koneen osia (esim. pesuallasta tai pesurumpua). Vahingoittuneet koneen osat voivat puolestaan vahingoittaa pyykkiäsi.
- ▶ Kun pesuainetta annostellaan oikein, kone ei tarvitse kalkinpoistoa. Jos koneeseen kuitenkin kertyy niin paljon kalkkia, että kalkinpoisto on tarpeen, käytä pesukoneeseen sopivaa kalkinpoistoainetta, joka sisältää korroosiosuoja-aineita. Tällaista kalkinpoistoainetta voit hankkia Miele-kauppiaaltasi tai Miele-huollosta. Noudata ehdottomasti kalkinpoistoaineen annostus- ja käyttöohjeita.
- ▶ Jos tekstiilejä on käsitelty liuotinainepitoisilla puhdistusaineilla, on varmistettava, että niitä on turvallista pestä pesukoneessa. Tee tämä tutustumalla käytettyjen kemikaalien vaaralausekkeisiin, ympäristövaikutuksiin ja muihin tietoihin.
- ▶ Älä missään tapauksessa käytä liuottimia sisältäviä pesuaineita (esim. pesubensiiniä) pesukoneessa. Ne voivat vahingoittaa pesukonetta ja synnyttää myrkyllisiä kaasuja. Lisäksi ne aiheuttavat palo- ja räjähdysvaaran.
- ▶ Älä käytä tai säilytä bensiiniä, paloöljyä tai muita helposti syttyviä aineita pesukoneen läheisyydessä. Palo- ja räjähdysvaara
- ▶ Käytettävien värjäysaineiden on oltava pesukonekäyttöön soveltuvia. Noudata ehdottomasti värjäysaineen valmistajan käyttö- ja annostusohjeita.
- ▶ Värinpoistoaineet sisältävät rikkiä, joka voi aiheuttaa korroosiota pesukoneeseen. Älä käytä värinpoistoaineita pesukoneessa.

## Tärkeitä turvallisuusohjeita

---

- ▶ Huolehdi siitä, ettei koneen teräksisille pinnoille (etu- ja kansilevyille, ulkovaippaan) pääse roiskumaan kloori- ja natriumhypokloriittipitoisia puhdistus- ja desinfiointiaineita. Nämä aineet voivat aiheuttaa pintojen korroosiota. Myös syövyttävät kloorihöyryt voivat aiheuttaa korroosiota. Älä säilytä tällaisia kemikaaleja avoimissa pakkauksissa pesukoneen lähellä.
- ▶ Pesukonetta ei saa koskaan puhdistaa painepesurilla tai suihkuttamalla vettä koneen päälle.
- ▶ Kun käytät apuaineita tai erikoistuotteita, tai kun yhdistelet näitä aineita toisiinsa, noudata ehdottomasti valmistajan käyttöohjeita. Käytä kutakin ainetta vain valmistajan ilmoittamaan käyttötarkoitukseen, jotta vältyt mahdollisilta materiaalivahingoilta ja voimakkailta kemiallisilta reaktioilta.
- ▶ Jos pesuainetta joutuu silmiin, huuhto välittömästi runsaalla haalealla vedellä. Jos pesuainetta on nieltä, otettava välittömästi yhteys lääkäriin. Henkilöiden, joilla on ihovaurioita tai herkkä iho, on vältettävä joutumista kosketuksiin pesuaineen kanssa.
- ▶ Jos lisäät tai otat pois pyykkiä varsinaisen pesun aikana, voit joutua kosketuksiin pesuaineen kanssa etenkin, jos käytät ulkoista pesuaineen annostusta. Ole varovainen työntäessäsi kätesi rumpuun. Jos pesuainevettä joutuu iholle, huuhtelee se heti pois haalealla vedellä.



## Varusteet

- ▶ Tähän koneeseen saa liittää vain nimenomaan Mielen hyväksymiä varusteita. Jos koneeseen tai sen yhteyteen asennetaan muunlaisia osia, koneen takuu-aika, takuu ja/tai tuotevastuu päättyvät.
- ▶ Miele-kuivausrummut ja Miele-pesukoneet voidaan sijoittaa päällekkäin pesutorniksi. Tätä varten tarvitset lisävarusteena ostettavan pesutornin kiinnityssarjan. Varmista, että kiinnityssarja sopii omaan Miele-kuivausrumpuusi ja Miele-pesukoneeseesi.
- ▶ Jos olet hankkinut lisävarusteena Miele-jalustan, varmista että se sopii nimenomaan tähän pesukoneeseen.
- ▶ Miele antaa toiminnallisille varaosille jopa 15 ja vähintään 10 vuoden toimitustakuun kyseisen pesukonemallin valmistuksen päättymisen jälkeen.

Miele ei ole vastuussa sellaisista vahingoista, jotka aiheutuvat siitä, että tätä tuotetta käytetään turvallisuusohjeiden vastaisesti.

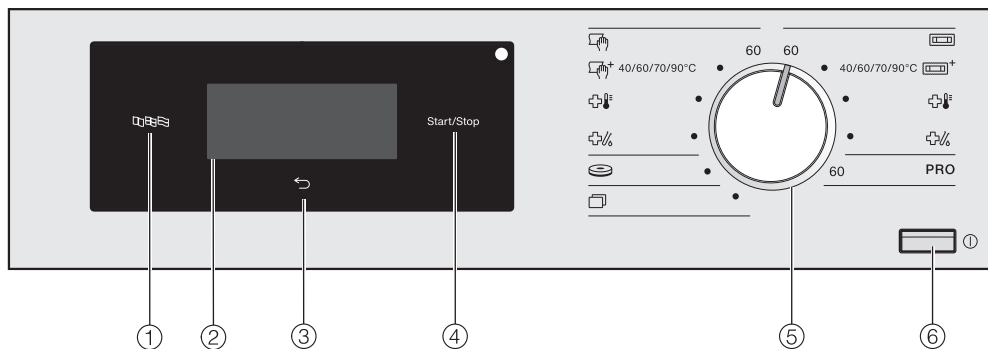
## Ohjaustaulu



- ① **Hipaisupainike Kieli**   
Näytön kielen valinta pesuohjelman ajaksi.  
Ohjelman päätyttyä näytön kieli vaihtuu takaisin pääkäyttäjätasolla valittuun kieleen.
- ② **Kosketusnäyttö ja hipaisupainikkeet**  
Näyttää valitun ohjelman.  
Kosketusnäytön hipaisupainikkeilla valitaan ohjelma-asetuksia.
- ③ **Hipaisupainike Paluu**   
Paluu valikon edelliselle tasolle.
- ④ **Hipaisupainike Start/Stop**  
Käynnistää valitsemasi ohjelman ja pysäyttää käynnissä olevan ohjelman.
- ⑤ **Ohjelmanvalitsin**  
Pesuohjelmien valintaan. Voit kääntää ohjelmanvalitsinta sekä myötä- että vastapäivään.
- ⑥ **Painike**   
Kytkee pesukoneen virran päälle ja pois päältä.  
Pesukone kytkeytyy automaattisesti pois päältä energian säästämiseksi. Tämä tapahtuu 15 minuuttia ohjelman päättymisen/pöyhintävaiheen jälkeen tai kun olet kytkenyt pesukoneen virran päälle, mutta et ole käyttänyt konetta.

# Pesukoneen käyttö

## Ohjaustaulun symbolit

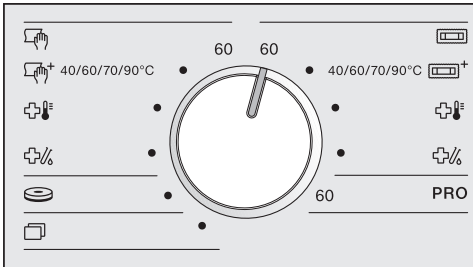

### Oikea puoli:



**Mopit**



**Mopit plus**



**Mopit lämpödesinfointi**



**Mopit lämpökemiallinen desinfointi**

**PRO**

**Puuvilla PRO**

### Vasen puoli:



**Siivousliinat**



**Siivousliinat plus**



**Siivousliinat lämpödesinfointi**



**Siivousliinat lämpökemiallinen desinfointi**



**Kiillotuslaikat**



**Muut ohjelmat**

## Näyttöruudun symbolit



**Lämpötila:** Hipaisupainikkeella *Lämpötila* voit säätää pesuohjelman lämpötilaa.



**Linkousnopeus:** Hipaisupainikkeella *Linkousnopeus* voit säätää pesuohjelmien linkousnopeutta.



**Lisätoiminnot:** Hipaisupainikkeella *Lisätoiminnot* voit valita pesuohjelmaan muita lisätoimintoja.



**Esipesu:** Hipaisupainikkeella *Esipesu* voit valita pesuohjelmaan lisätoiminnon *Esipesu*.



**Esihuuhtelu:** Hipaisupainikkeella *Esihuuhtelu* voit valita, huuhdellaanko pyykki ennen pesuohjelman alkua.



**Huuhtelu plus:** Hipaisupainikkeella *Huuhtelu plus* voit valita pesuohjelmaan ylimääräisen huuhtelun.



**Mikrokuidut:** Hipaisupainikkeella *Mikrokuidut* voit jäähdyttää mikrokuitumopit hellävaraisesti varsinaisen pesun lopussa.



**Jäännöskosteus:** Hipaisupainikkeella *Jäännöskosteus* voit määrittää linkouksen jälkeisen jäännöskosteuden.



**Linkouksen kesto:** Hipaisupainikkeella *Linkouksen kesto* voit määrittää linkouksen jälkeisen jäännöskosteuden.



**Muut valinnat:** Hipaisupainikkeella *Muut valinnat* pääset valitsemaan muita toimintoja.



**Pääkäyttäjätaso:** Hipaisupainikkeella *Käyttäjätaso* pääset muuttamaan pesukoneen asetuksia.



**Ajastus:** Hipaisupainikkeella *Ajastus* pääset asettamaan pesuohjelman käynnistysajan ...





... tai päättymisajan



... tai ajan, jonka kuluttua haluat ohjelman käynnistyvän.

# Pesukoneen käyttö

## Hipaisupainikkeet ja kosketusnäytön hipaisupainikkeet

Hipaisupainikkeet ,  ja *Start/Stop* sekä näytön hipaisupainikkeet reagoivat sormen kosketukseen. Laite kuittaa jokaisen kosketuksen merkkiäänellä. Voit muuttaa tämän painikeäänen äänenvoimakkuutta tai kytkeä sen kokonaan pois käytöstä (ks. kappale Pääkäytäjätaso).



Terävät esineet, kuten kynät voivat naarmuttaa ohjauspaneelin hipaisupainikkeita ja kosketusnäyttöä. Kosketa ohjauspaneelia vain sormilla.

## Perusvalikko

Pesuohjelman perusvalikossa näkyy erilaisia arvoja, jotka vaihtelevat ohjelmitain.





Ohjelmat, joiden lämpötilaa ei voi muuttaa:

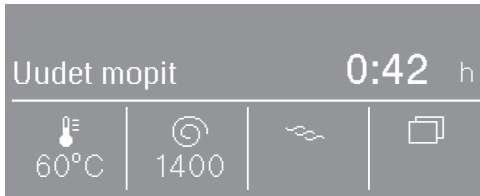

- valittu ohjelma ja sen lämpötila
- ohjelman kestoaika
- valittu linkousnopeus 
- valittavissa olevat lisätoiminnot 
- muut valinnat : Ajustus ja pääkäytäjätasolla tehtävät asetukset

Ohjelmat, joiden lämpötilaa voi muuttaa:



- valittu ohjelma
- ohjelman kestoaika
- valittu lämpötila 
- valittu linkousnopeus 
- valittavissa olevat lisätoiminnot 
- muut valinnat : Ajustus ja pääkäytäjätasolla tehtävät asetukset

## Esimerkkejä näytön käytöstä

### Valikkoluettelot

Kun näytön oikeassa reunassa ovat nuolipainikkeet  $\wedge$  ja  $\vee$ , olet monirivisessä valikossa.

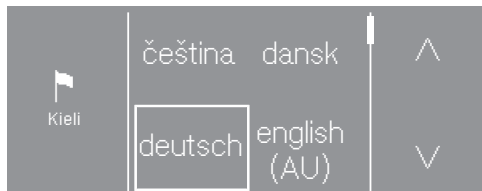

Hipaisupainiketta  $\vee$  koskettamalla pääset valikossa alaspäin. Hipaisupainiketta  $\wedge$  koskettamalla pääset valikossa ylöspäin.

Vierityspalkista näet, että valikossa on lisää valintavaihtoehtoja.

Valittuna oleva arvo näkyy kehystettynä.

Valitse haluamasi arvo koskettamalla sitä.

### Pikavalinta

Kun näytössä ei näy nuolipainikkeita, valittavana ovat vain näytössä sillä hetkellä näkyvät arvot.

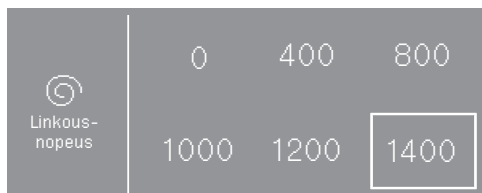

Valittuna oleva arvo näkyy kehystettynä.

Valitse haluamasi arvo koskettamalla sitä.

### Lukujen valitseminen

Kun haluat muuttaa lukuarvoa, paina sen ylä-  $\wedge$  tai alapuolella  $\vee$  olevaa nuolipainiketta.

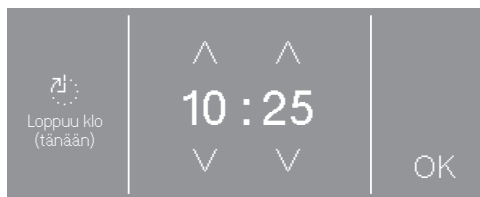

Muuta lukuarvoa nuolipainikkeilla  $\wedge$  ja  $\vee$  ja vahvista arvo hipaisupainikkeella *OK*.

### Poistuminen alavalikosta

Voit poistua alavalikosta hipaisupainikkeella  $\leftarrow$ .

Jos olet valinnut alavalikossa arvon, mutta et ole vahvistanut sitä hipaisupainikkeella *OK*, tekemäsi muutos ei tallennu, kun painat hipaisupainiketta  $\leftarrow$ .

# Käyttöönotto

⚠ Väärän asennuksen ja väärin tehtyjen liitännöiden aiheuttama vahinkojen vaara.

Vääränlainen asennus ja väärin tehdyt liitännät aiheuttavat vakavien esinevahinkojen vaaran.

Noudata kappaleen Asennus ohjeita.

## Rummun tyhjennys

Pesurummussa voi olla poistoletkun koukkupää ja/tai muita asennustarvikkeita.

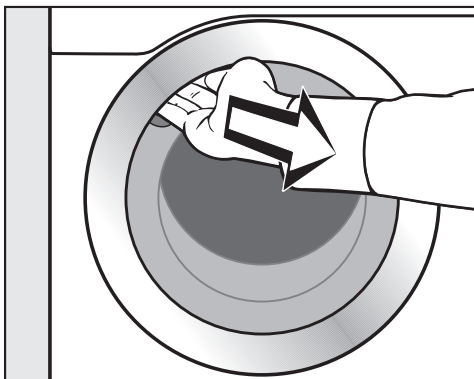

- Vedä luukku auki.
- Ota koukkupää ja asennustarvikkeet ulos rummusta.
- Sulje luukku heilauttamalla se kevyesti kiinni.

## Pesukoneen virran kytkeminen päälle

- Paina painiketta ①.

Näyttöön ilmestyy tervehdysteksti.

Koneen käyttöönoton aikana tehdään asetukset päivittäistä käyttöä varten. Joitakin asetuksia voi muuttaa vain koneen käyttöönoton yhteydessä. Sen jälkeen niitä voi muuttaa vain Miele-huolto.

Suurita käyttöönotto kokonaan kerralla.

Asetuksia kuvataan myös kappaleessa Pääkäyttäjätaso.

**Vinkki:** Voit palata käyttöönoton aikana valikon edelliselle tasolle, jos haluat korjata aiemmin tekemiäsi asetuksia.

- Kosketa hipaisupainiketta ↵, kun haluat palata valikon edelliselle tasolle.

## Näytön kielen valinta

Näyttöön ilmestyy viesti, joka kehottaa sinua valitsemaan kielen. Näytön kieltä voi vaihtaa myöhemmin milloin vain (ks. kappale Pääkäyttäjätaso – Kieli).

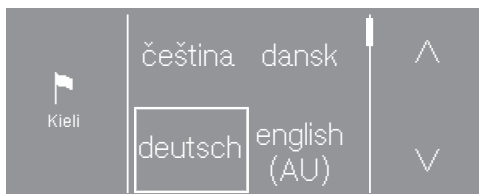

- Kosketa hipaisupainiketta ^ tai v, kunnes haluamasi kieli tulee näyttöön.
- Kosketa haluamasi kielen hipaisupainiketta.

Valitsemasi kieli näkyy nyt kehystettynä ja näyttö siirtyy seuraavaan asetukseen.

## Näytön kirkkauden säätö



- Säädä kirkkaus haluamaksesi hipaisupainikkeilla – ja + ja vahvista hipaisupainikkeella OK.

Näyttö siirtyy seuraavaan asetukseen.

## Ulkoiset laitteet -huomautus

Näyttöön tulee nyt huomautus ulkoisista laitteista.

- Vahvista hipaisupainikkeella OK.

Liitä XCI-Box tai sovitin koneeseen tai työnnä tiedonsiirtomoduuli koneen takaseinässä sijaitsevaan asennusaukkoon ennen kuin aloitat koneen käyttöönoton. Kone on tätä varten irrotettava sähköverkosta. Aloita käyttöönotto vasta sen jälkeen.

## Kellonaikakysymyksen vahvistus



- Kosketa hipaisupainiketta kyllä tai ei.

Jos valitsit kyllä, näyttö hyppää asetuksen Kellonajan näyttö yli.

Jos valitsit ei, näyttöön tulee seuraavaksi asetusta Kellonajan näyttöä.

## Kellonajan asettaminen



- Aseta kellonaika hipaisupainikkeilla v ja ^ ja vahvista hipaisupainikkeella OK.

Näyttö siirtyy seuraavaan asetukseen.

## Ohjelmapakettien valinta



- Kosketa hipaisupainiketta ^ tai v, kunnes haluamasi ohjelmapaketti tulee näyttöön.

- Kosketa ohjelmapaketin hipaisupainiketta.

Pakettiin kuuluvat ohjelmat tulevat näyttöön.

Käyttöön otetut ohjelmat näkyvät kehystettyinä.

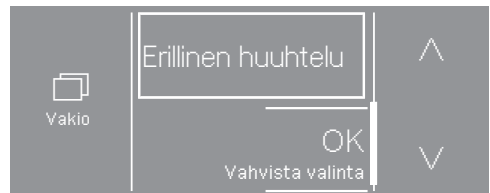

- Kosketa haluamiesi ohjelmien hipaisupainikkeita.

Ohjelmat tulevat valituksi (kehys) tai niiden valinta kumoutuu (ei kehystä).

# Käyttöönotto

- Vahvasta hipaisupainikkeella OK.

Näyttö palaa ohjelmapakettien valintaan.



- Valitse lisää ohjelmapaketteja tai vahvasta aiempi valintasi painamalla hipaisupainiketta seuraava.

Näyttö siirtyy asetukseen Espipesun vesi.

## Automaattisen annostuksen ottaminen käyttöön

Voit ohjata automaattista annostusta XCI-Boxin tai KOM-moduuliin kautta.

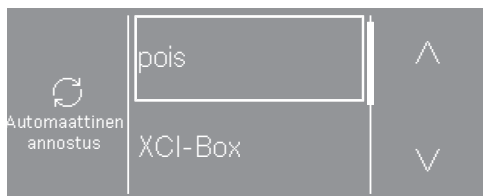

- Kosketa hipaisupainiketta ^ tai v, kunnes haluamasi vaihtoehto tulee näyttöön.
- Koskeita kyseisen vaihtoehdon hipaisupainiketta.
- Kosketa hipaisupainiketta pois, jos et halua ottaa automaattista annostusta käyttöön.

Näyttö siirtyy seuraavaan asetukseen.

## Rahastimen käyttöasetukset

Jos haluat tehdä asetuksia rahastinkäyttöä varten, lue kappale Pääkäyttäjätaso – Rahastin.

Ellet halua tehdä rahastimen käyttöasetuksia, voit hypätä niiden yli.



- Kosketa hipaisupainiketta Ei rahastinta.

Näyttö siirtyy seuraavaan asetukseen.

## Tiedonsiirtomodulin valinta



- Kosketa hipaisupainiketta ^ tai v, kunnes haluamasi vaihtoehto tulee näyttöön.
- Kosketa hipaisupainiketta sisäinen moduuli, kun haluat käyttää sisäistä tiedonsiirtomodulia.
- Kosketa hipaisupainiketta ulkoinen moduuli, kun haluat käyttää ulkoista tiedonsiirtomodulia.

Näyttö siirtyy seuraavaan asetukseen.

## Käyttöympäristön valinta



- Kosketa hipaisupainiketta Ammattikäyttö, kun haluat liittää koneen Miele MOVEen.
- Kosketa hipaisupainiketta Yksityiskäyttö, kun haluat liittää koneen Miele-sovellukseen.

Näyttöön tulee ilmoitus: Asetuksen muuttaminen onnistui.

- Kuittaa ilmoitus hipaisupainikkeella OK.

Näyttö siirtyy seuraavaan asetukseen.

## Esipesun veden valinta



- Kosketa hipaisupainiketta kylmä, jos pesukone on liitetty vain kylmään veteen, tai lämmin, jos kone on liitetty sekä kylmään että lämpimään veteen.

Näyttö siirtyy seuraavaan asetukseen.

## Varsinaisen pesun veden valinta



- Kosketa hipaisupainiketta kylmä, jos pesukone on liitetty vain kylmään veteen, tai lämmin, jos kone on liitetty sekä kylmään että lämpimään veteen.

Näyttöön tulee lisätietoja.

# Käyttöönotto

## Kuljetustuen irrotus

Näyttöön tulee muistutus kuljetustuen irrottamisesta.



Poistamatta jäävän kuljetustuen aiheuttama vaurioiden vaara.

Paikalleen unohtunut kuljetustuki voi aiheuttaa vahinkoa koneelle ja lähellä oleville kalusteille/laitteille.

Poista kuljetustuki kappaleen "Asennus" ohjeiden mukaisesti.

- Kun olet poistanut kuljetustuen, kuittaa ilmoitus hipaisupainikkeella *OK*.

Näyttöön tulee ilmoitus: Suorita käyttöön-otto loppuun käynnistämällä ohjelma "Käyttöön-otto" ilman pyykkiä..

- Kuittaa ilmoitus hipaisupainikkeella *OK*.

## Käyttöönoton saattaminen loppuun

Nyt käyttöönotto on vielä saatettava loppuun käynnistämällä käyttöön-otto-ohjelma ilman pyykkiä ja ilman pesuainetta.

Katkaisemalla koneesta virran (esim. painamalla painiketta ①) voit suorittaa käyttöön-oton kerran uudelleen. Kun käyttöön-otto-ohjelma on käynyt loppuun, uutta käyttöön-ottoa ei enää tapahdu.

- Avaa vesihanat.
- Kosketa vilkkuvaa hipaisupainiketta *Start/Stop*.
- Kun ohjelma on päättynyt, kytke pesukoneen virta pois päältä ja hetken kuluessa takaisin päälle.

Käyttöön-otto on nyt suoritettu.

# 1. Pyykin esivalmistelu

 Ylimääräisten esineiden aiheuttama vaurioiden vaara. Neulat, kolikot, klemmarit yms. voivat vahingoittaa tekstiilejä sekä konetta. Varmista ennen pesua, ettei tekstiileihin jää mitään ylimääräisiä esineitä.

 Liuottimia sisältävien puhdistusaineiden aiheuttama vaurioiden vaara. Pesubensiini, tahrannoistoaaineet yms. voivat vahingoittaa muovisia osia. Varo etteivät tällaiset aineet joudu kosketuksiin muovisten osien kanssa.

 Liuottimia sisältävien puhdistusaineiden aiheuttama räjähdysvaara. Liuottimia sisältävien pesuaineiden käytön yhteydessä voi muodostua räjähtäviä kaasuja. Älä käytä pesukoneessa liuottimia sisältäviä pesuaineita.

## Pestävien tekstiilien lajittelu

- Lajittele mopit, siivousliinat ja kiillotuslaikat erikseen.
- Ravistele mopit, siivousliinat ja kiillotuslaikat huolellisesti, jottei karkein lika päädy koneeseen.

## Pyykin lajittelu

- Tyhjennä taskut.
- Poista tekstiilien tahrat ennen pesua mahdollisimman tuoreina. Painele tahroja väriä päästämättömälläankaalla tai sienellä.
- Lajittele pyykki värin sekä vaatteissa olevien hoito-ohjeiden (sijaitsevat yleensä vaateen kauluksessa tai sivusaumassa) mukaan.

**Vinkki:** Älä pese pesukoneessa tekstiilejä, joiden hoito-ohjeessa on **vesipesu kielletty** (merkintä ).

## 2. Pesukoneen täyttö

### Luukun avaaminen

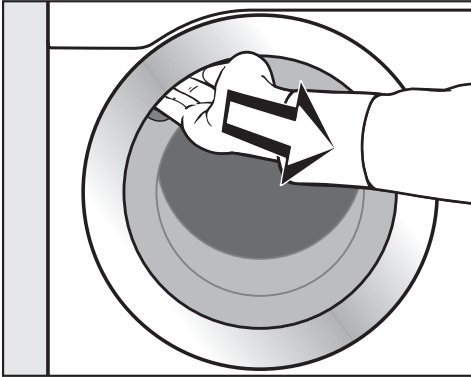

- Tartu luukun kahvaan ja vedä luukku auki.

Varmista ennen pyykin laittamista pesurumpuun, ettei siellä ole vieraita esineitä.

- Laita mopit, siivousliinat tai kiillotuslaitat ilmastavasti pesurumpuun.
- Suorista pestävät vaatteet ja laita ne ilmastavasti pesurumpuun.

Erikokoiset vaatekappaleet parantavat pesutulosta ja linkous on tasaisempaa.

Käytä hyväksesi kunkin pesuohjelman enimmäistäyttömäärä. Tällöin pesukoneen käyttö on kaikkein taloudellisinta. Muista kuitenkin, että liian täyteen ahdettu kone ei pese puhtaaksi, ja lisäksi tekstiilit rypistyvät helposti.

### Luukun sulkeminen

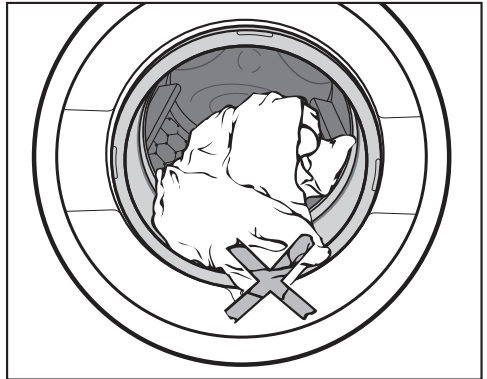

- Varmista, ettei täyttöluukun ja luukun tiivisterenkaan väliin jää mitään.

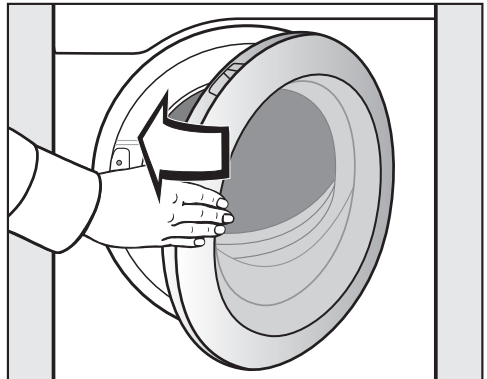

- Sulje luukku heilauttamalla se kevyesti kiinni.

## 3. Ohjelman valinta

### Pesukoneen virran kytkeminen päälle

- Paina painiketta ①.

### Ohjelman valinta

#### Vakio-ohjelmien valinta ohjelmanvalitsimella

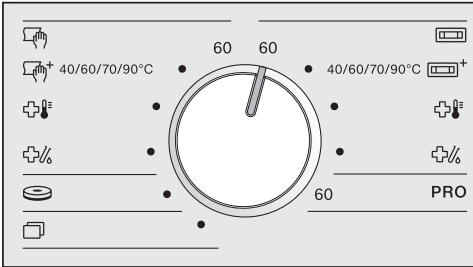

- Kierrä ohjelmanvalitsin haluamasi ohjelman kohdalle.

Valitsemasi ohjelma tulee näyttöön. Hetken kuluttua näyttöön tulee kyseisen ohjelman perusvalikko.

#### Muiden ohjelmien valinta, ohjelmanvalitsimen asento

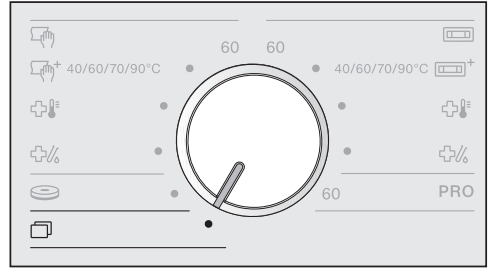

- Kierrä ohjelmanvalitsin asentoon.

Nyt voit valita haluamasi ohjelman näytöstä.

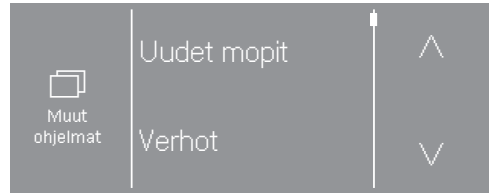

- Kosketa hipaisupainiketta ^ tai v, kunnes haluamasi ohjelma tulee näkyviin.
- Kosketa ohjelman hipaisupainiketta. Ohjelman perusvalikko tulee näkyviin.

## 4. Ohjelma-asetusten valinta

### Lämpötilan valinta

Joissakin ohjelmissa voit muuttaa esi-asetettua lämpötilaa.

- Kosketa hipaisupainiketta *Lämpötila* .

Näyttöön tulee:



- Valitse haluamasi lämpötila.

Valitsemasi lämpötila näkyy kehystettynä.

### Linkousnopeuden valinta

Voit muuttaa esiasetettua linkousnopeutta.

- Kosketa hipaisupainiketta *Linkousnopeus* .

Näyttöön tulee:

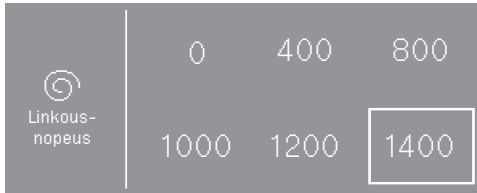

- Valitse haluamasi linkousnopeus.

Valitsemasi linkousnopeus näkyy kehystettynä.

### Lisätoimintojen valinta

Voit valita ohjelmiin lisätoimintoja.

Joissakin ohjelmissa lisätoiminnot näkyvät perusvalikossa.

- Valitse lisätoiminto koskettamalla sen hipaisupainiketta.

Jossakin ohjelmissa lisätoiminnot valitaan *Lisätoiminnot*-alavalikosta.

- Kosketa hipaisupainiketta *Lisätoiminnot* .



- Valitse yksi tai useampia näytön tarjoamia lisätoimintoja.

Kaikki lisätoiminnot eivät ole käytettävissä kaikissa ohjelmissa. Jos näyttö ei tarjoa jotain lisätoimintoa, sitä ei voi valita kyseiseen ohjelmaan.

### Muut valinnat

Voit asettaa ajastuksen tai muuttaa pesukoneen asetuksia.

- Kosketa hipaisupainiketta *Muut valinnat* .

Näyttöruutuun tulee:

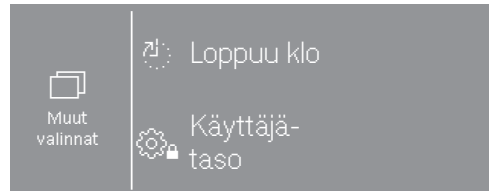

- Valitse haluamasi vaihtoehto.

Näyttöön tulee valitsemasi vaihtoehdon alavalikko.

## 4. Ohjelma-asetusten valinta

---

Ajastusta ei voi valita kaikkiin ohjelmiin.

## 5. Pesuaineen annostus

Voit annostella pesuaineen monella vaihtoehdoisella tavalla.

### Pesuainekotelo

Voit käyttää kaikkia konepesuun tarkoitettuja pesuaineita.

### Pesuaineen annostus

Noudata pesuainevalmistajan annostusohjeita.

Yliannostus lisää vaahdonmuodostusta.

Älä annostele koneeseen liikaa pesuainetta.

Pesuaineen annostukseen vaikuttavat:

- pyykin määrä
- pyykin likaisuus
- vedenkovuus

Kovuusalue	Kokonaiskovuus mmol/l	Kovuusaste °dH
pehmeä (I)	0-1,5	0-8,4
keskikova (II)	1,5-2,5	8,4-14
kova (III)	yli 2,5	yli 14

Paikalliselta vesilaitokseltasi saat tietoa paikkakuntasi vesijohtoveden kovuusasteesta.

### Pesuainekotelon täyttö

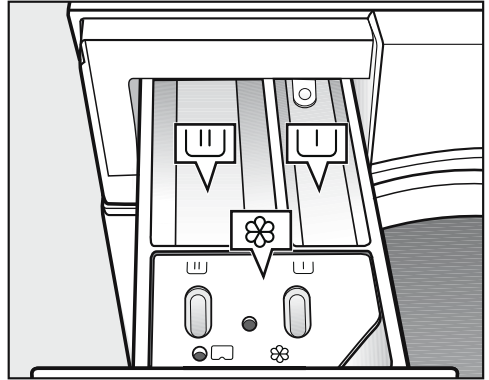

- Vedä pesuainekotelo ulos ja kaada pesuainetta pesuainelokeroihin.
- U Pesuaine esipesua varten (suosittelemme, että jaat kokonaispesuainemäärän seuraavasti: 1/3 lokeroon U ja 2/3 lokeroon UU)
- UU Pesuaine varsinaista pesua varten
- ⊗ Huuhtelu- tai viimeistelyaine, nestemäinen tärkki

Desinfiointiohjelmissa voit laittaa varsinaisen pesun pesuainetta lokeroihin U ja UU, jos et valitse esipesua.

### Erillinen huuhtelu tai viimeistely

- Valitse ohjelma *Erillinen huuhtelu*.
- Muuta tarvittaessa linkousnopeutta.

## 5. Pesuaineen annostus

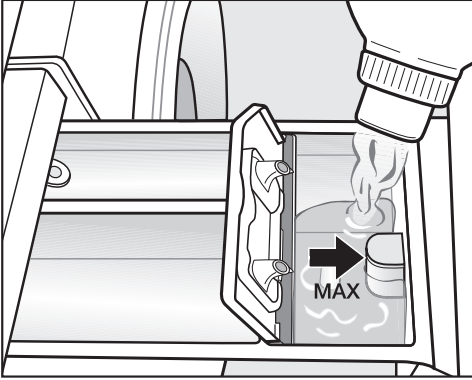

muuntosarja ja asennus on jätettävä valtuutetun Miele-huoltoliikkeen tehtäväksi.

- Annostele huuhteluainetta, viimeistelyainetta tai tärkkiä lokeroon ☼. **Täytä lokero enintään maksimitäyttörajaan saakka.**
- Kosketa painiketta *Start/Stop*.

Annostelemasi aine huuhtoutuu lokeros- ta automaattisesti viimeiseen huuhtelu- veteen. Lokeroon ☼ jää pesun jälkeen tilkka vettä.

### Värinpoisto- ja värjäysaineet

⚠ Värinpoistoaineiden aiheuttamien vaurioiden vaara.  
Värinpoistoaineet aiheuttavat pesu- koneeseen korroosiota.  
Älä käytä värinpoistoaineita pesuko- neessa.

Jos värjää vaatteita pesukoneessa, käy- tä vain pesukonekäyttöön tarkoitettuja värjäysaineita. Noudata ehdottomasti värjäysainevalmistajan ohjeita.

### Ulkoisen annostus

Pesukoneessa on liitántä pesuaineen ul- koista annostusjärjestelmää varten. Ul- koisen annostusjärjestelmän käyttöä varten pesukoneeseen on asennettava

## 6. Ohjelman käynnistys ja loppu

### Käynnistä ohjelma

Kun ohjelma on valmis käynnistettäväksi, hipaisupainike *Start/ Stop* alkaa vilkkua hitaasti.

- Kosketa hipaisupainiketta *Start/Stop*.

Pesukoneen luukku lukittuu (symboli ) ja ohjelma käynnistyy.

Jos olet asettanut ajastuksen, näyttö osoittaa ajastimeen ohjelmoimaasi aikaa.

Kun ajastimen aika on kulunut umpeen tai kun pesuohjelma käynnistyy, näyttöön tulee ohjelman kesto-aika. Lisäksi näytössä näkyy ohjelmavaiheen osoitin, josta näet, mikä ohjelmavaihe on kuloinakin meneillään.

**Vinkki:** Koskettamalla hipaisupainiketta **i** saat näyttöön valitun lämpötilan, lin-kousnopeuden ja valitsemasi lisätoiminnot.

### Ohjelman loppu

Luukku pysyy lukittuna myös pöyhinnän aikana. Voit kuitenkin vapauttaa lukituksen milloin vain koskettamalla painiketta *Start/Stop*.

### Pyykkien ottaminen pois koneesta

- Vedä luukku auki.
- Ota pyykki pois koneesta.

Rumpuun unohtuneet pyykki voivat kutistua tai värjätä pyykin seuraavalla pesukerralla.

Varmista aina konetta tyhjentäessäsi, ettei rumpuun jää mitään.

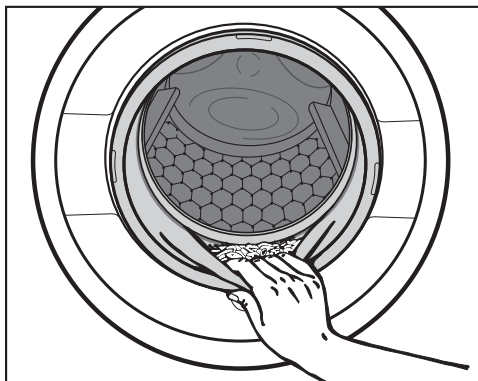

- Tarkista ettei luukun tiivisteiden väliin ole jäänyt pikkuesineitä.





**Vinkki:** Jätä luukku raolleen, jotta rumpu saa kuivua.

- Kytke pesukoneen virta pois päältä painamalla painiketta .

**Vinkki:** Jätä pesuainekotelo vähän raolleen, jotta se saa kuivua.

Voit asettaa ajan, jonka kuluttua ohjelma käynnistyy, tai ohjelman päättymisajan (ks. kappale Pääkäyttäjätaso – Ajastus).

## Ajastusajan valinta

- Kosketa hipaisupainiketta *Muut valinnat* .
- Valitse vaihtoehto Loppuu klo , Aloitus klo  tai Aikaa alkuun .
- Aseta tunnit ja minuutit hipaisupainikkeilla  $\wedge$  ja  $\vee$  ja vahvasta hipaisupainikkeella *OK*.

Antamasi minuuttiluku pyöristyy seuraavaan täyteen varttiin, minkä jälkeen voit muuttaa sitä 15 minuutin askelluksin.

## Ajastuksen käynnistys

- Kosketa painiketta *Start/Stop*.

Luukku lukkiutuu ja näytössä näkyy ohjelman käynnistymiseen jäljellä oleva aika.

## Ajastuksen keskeyttäminen tai muuttaminen

- Kosketa hipaisupainiketta *Start/Stop*.

Näyttöön tulee:

Pyykin lisääminen koneeseen	Käynnistä ohjelma heti
	Ohjelman keskeytys

- Kosketa hipaisupainiketta *Käynnistä ohjelma heti*.

Pesuojelma käynnistyy heti.

tai

- Kosketa hipaisupainiketta *Ohjelman keskeytys*.

Ohjelman käynnistyminen keskeytyy, painike *Start/Stop* vilkkuu hitaasti.

# Ohjelman valinta









## Täyttömäärät, mopit

	Puuvilla			Mikrokuidut		
Koko	40 cm/190 g	50 cm/ 220 g	80 cm/ 360 g	40 cm/120 g	50 cm/170 g	75 cm/250 g
Määrä	42	36	22	66	47	32

Ilmoitettu moppien määrä vastaa 6 kg:n enimmäistäyttömäärää.

## Moppiohjelmat

- Kone suorittaa vedenpoiston ja esihuuhtelun ennen varsinaista pesua.

 <b>Mopit 60 °C</b> <span style="float: right;"><b>enintään 8,0 kg</b></span>		
Pyykin laji	Puuvillasta, sekoitekuiduista tai mikrokuiduista valmistetut mopit	
Neuvo	Käytä sopivia erikoispesuaineita.	
1400 kierr./min	Lisätoiminnot: 2. esihuuhtelu  , Mikrokuidut 	Huuhtelukertoja: 2–5*
 <b>Mopit plus 40 °C – 90 °C</b> <span style="float: right;"><b>enintään 8,0 kg</b></span>		
Pyykin laji	Puuvillasta, sekoitekuiduista tai mikrokuiduista valmistetut mopit	
Neuvo	- Käytä sopivia erikoispesuaineita. - Esivalittua lämpötilaa voi muuttaa.*	
1400 kierr./min	Lisätoiminnot: 2. esihuuhtelu  , Mikrokuidut 	Huuhtelukertoja: 2–5*
 <b>Lämpödesinfiointi 85 °C/15 min</b> <span style="float: right;"><b>enintään 8,0 kg</b></span>		
Pyykin laji	Puuvillasta, sekoitekuiduista tai mikrokuiduista valmistetut mopit	
Neuvo	- Muita desinfiointimenettelyjä on valittavissa.* - Käytä jauhemaista pesuainetta, joka sisältää valkaisuainetta.	
1400 kierr./min	Lisätoiminnot: 2. esihuuhtelu  , Mikrokuidut 	Huuhtelukertoja: 3–6*

## Ohjelman valinta

☒/☒ <b>Lämpökemiall. desinfiointi</b> 60 °C/20 min		enintään 8,0 kg
Pyykin laji	Puuvillasta, sekoitekuiduista tai mikrokuiduista valmistetut mopit	
Neuvo	- Muita desinfiointimenettelyjä on valittavissa.* - Käytä sopivia erikoispesuaineita. Noudata kansallisia desinfiointia koskevia määräyksiä.	
1400 kierr./min	Lisätoiminnot: 2. Esihuuhtelu ☒, Mikrokuidut ☒	Huuhtelukertoja: 3–6*

\* Asetuksia voidaan muuttaa pääkäyttäjätasolla.

# Ohjelman valinta







## Täyttömäärät, siivouspyyhkeet

	Puuvilla/sekoitekuidut/mikrokuidut		
Koko	16 g	22 g	43 g
Määrä	250	182	93

Ilmoitettu pyyhkeiden määrä vastaa 3 kg:n enimmäistäyttömäärää.

## Siivousliinaohjelmat

- Kone suorittaa esihuuhtelun ennen varsinaista pesua.



 <b>Siivousliinat 60 °C</b>		<b>enintään 4,0 kg</b>	
Pyykin laji	Puuwillasta, sekoitekuiduista tai mikrokuiduista valmistetut siivousliinat		
Neuvo	Käytä sopivia erikoispesuaineita.		
1400 kierr./min	Lisätoiminnot: Esipesu 	Huuhtelukertoja: 2–5*	
 <b>Siivousliinat plus 40 °C – 90 °C</b>		<b>enintään 4,0 kg</b>	
Pyykin laji	Puuwillasta, sekoitekuiduista tai mikrokuiduista valmistetut siivousliinat		
Neuvo	- Käytä sopivia erikoispesuaineita. - Esivalittua lämpötilaa voi muuttaa.*		
1400 kierr./min	Lisätoiminnot: Esipesu 	Huuhtelukertoja: 2–5*	
 <b>Lämpödesinfiointi 85 °C/15 min</b>		<b>enintään 4,0 kg</b>	
Pyykin laji	Puuwillasta, sekoitekuiduista tai mikrokuiduista valmistetut siivousliinat		
Neuvo	Käytä sopivia erikoispesuaineita.		
1400 kierr./min	Lisätoiminnot: Esipesu 	Huuhtelukertoja: 3–6*	

## Ohjelman valinta

☒ Lämpökemiall. desinfiointi 70 °C/10 min		enintään 4,0 kg
Pyykin laji	Puuwillasta, sekoitekuiduista tai mikrokuiduista valmistetut siivousliinat	
Neuvo	- Muita desinfiointimenettelyjä on valittavissa.* - Käytä sopivia erikoispesuaineita. Noudata kansallisia desinfiointia koskevia määräyksiä.	
1400 kierr./min	Lisätoiminnot: Esipesu <input type="checkbox"/>	Huuhtelukertoja: 3–6*

\* Asetuksia voidaan muuttaa pääkäyttäjätasolla.

## Ohjelman valinta

Puuvilla PRO 60 °C		enintään 8,0 kg
Pyykin laji	Puuvillasekoitteista (50 % puuvillaa ja 50 % polyesteria) valmistetut tekstiilit	
Neuvo	- Erytysen energiatehokas pesuohjelma normaalikaisille ammattikäytössä käytettäville puuvillasta tai puuvillasekoitteista valmistetuille tekstiileille, kuten työvaatteille.	
1400 kierr./min	Lisätoiminnot: Esipesu 	Huuhtelukertoja: 2
Kiillotuslaitat 40 °C		enintään 1,5 kg
Pyykin laji	Mikrokuiduista valmistetut hoito- tai kiillotuslaitat	
Neuvo	- Kone suorittaa esihuuhtelun ennen varsinaista pesua. - Käytä sopivia erikoispesuaineita.	
1400 kierr./min	Lisätoiminnot: 2. esihuuhtelu 	Huuhtelukertoja: 3

## Ohjelmapaketit

Valittavana on erilaisia ohjelmapaketteja. Ohjelmapaketeista valitut ohjelmat tulevat näkyviin *Muut ohjelmat* -luetteloon.

## Vakio

Uudet mopit 60 °C – 90 °C		enintään 8,0 kg
Pyykin laji	Puuvillasta, sekoitekuiduista tai mikrokuiduista valmistetut mopit	
Neuvo	- Uusien moppien pesuun ennen käyttöönottoa. Ohjelma irrottaa kuiduista niihin tuotantovaiheessa jääneet kemikaalijäämät. Tämä parantaa niiden imukykyä. - Käytä yleis- tai kirjopesuainetta. - Älä käytä huuhteluainetta.	
1400 kierr./min	Lisätoiminnot: Mikrokuidut 	Huuhtelukertoja: 2











## Ohjelman valinta

<b>Verhot kylmä – 40 °C</b>		<b>enintään 3,0 kg</b>
Pyykin laji	Konepesunkestävät verhot	
Neuvo	<ul style="list-style-type: none"> <li>- Kone suorittaa esihuuhtelun ennen varsinaista pesua.</li> <li>- Kun peset helposti rypistyviä verhoja, alenna linkousnopeutta.</li> </ul>	
600 kierr./min	Lisätoiminnot: Esipesu <input type="checkbox"/>	Huuhtelukertoja: 3
<b>Erillinen huuhtelu</b>		<b>enintään 8,0 kg</b>
Pyykin laji	Tekstiilit, jotka on tarkoitus vain huuhdella ja lingota	
Neuvo	<ul style="list-style-type: none"> <li>- Pesuainejäämien poistoon.</li> <li>- Karkean lian poistoon ennen pesua.</li> <li>- Säädä linkousnopeutta tarvittaessa.</li> </ul>	
1400 kierr./min		Huuhtelukertoja: 2
<b>Vedenpoisto/Linkous</b>		<b>enintään 8,0 kg</b>
Neuvo	Säädä linkousnopeutta tarvittaessa.	
1400 kierr./min		
<b>Koneen puhdistus 70 °C</b>		<b>tyhjänä</b>
	Pesualtaan ja poistoputkiston puhdistukseen. <ul style="list-style-type: none"> <li>- Laita yleispesuainetta lokeroon <input type="checkbox"/>.</li> <li>- Jos käytät usein desinfiointiohjelmiä, suorita <i>Koneen puhdistus</i> säännöllisin väliajoin.</li> </ul>	

# Ohjelman valinta

## Mopit esikäsittely (ready to use)

- Kone pesee ja esikäsittelee mopit samalla kertaa.
- Kone suorittaa vedenpoiston ja esihuuhtelun ennen varsinaista pesua.
- Desinfiointivaiheessa ei vedenottoa huuhteluainelokeron läpi.

<b>Mopit + rtu 60 °C</b>		<b>enintään 8,0 kg</b>
Pyykin laji	Puuvillasta, sekoitekuiduista tai mikrokuiduista valmistetut mopit	
Neuvo	Annostele esikäsittelyaine huuhteluainelokeroon tai ulkoisella annostuksella.	
0–60 s	Lisätoiminnot: 2. esihuuhtelu  , Mikrokuidut 	Huuhtelukertoja: 2–5*
<b>Mopit plus + rtu 40 °C – 90 °C</b>		<b>enintään 8,0 kg</b>
Pyykin laji	Puuvillasta, sekoitekuiduista tai mikrokuiduista valmistetut mopit	
Neuvo	Annostele esikäsittelyaine huuhteluainelokeroon tai ulkoisella annostuksella.	
0–60 s	Lisätoiminnot: 2. esihuuhtelu  , Mikrokuidut 	Huuhtelukertoja: 2–5*
<b> Mopit desinfiointi + rtu 85 °C</b>		<b>enintään 8,0 kg</b>
Pyykin laji	Puuvillasta, sekoitekuiduista tai mikrokuiduista valmistetut mopit	
Neuvo	- Muita desinfiointimenettelyjä on valittavissa.* - Käytä jauhemaista pesuainetta, joka sisältää valkaisuainetta.	
0–60 s	Lisätoiminnot: 2. esihuuhtelu  , Mikrokuidut 	Huuhtelukertoja: 3–6*
<b> Mopit desinfiointi + rtu 70 °C</b>		<b>enintään 8,0 kg</b>
Pyykin laji	Puuvillasta, sekoitekuiduista tai mikrokuiduista valmistetut mopit	
Neuvo	- Muita desinfiointimenettelyjä on valittavissa.* - Käytä sopivia erikoispesuaineita. Noudata kansallisia desinfiointia koskevia määräyksiä.	
0–60 s	Lisätoiminnot: 2. esihuuhtelu  , Mikrokuidut 	Huuhtelukertoja: 3–6*

## Ohjelman valinta

Mopit rtu		enintään 8,0 kg
Pyykin laji	Puuvillasta, sekoitekuiduista tai mikrokuiduista valmistetut mopit	
Neuvo	<ul style="list-style-type: none"><li>- Puhtaiden moppien erilliseen esikäsitteilyyn.</li><li>- Annostele esikäsitteilyaine huuhteluainelokeroon tai ulkoisella annostuksella.</li></ul>	
0–60 s		Huuhtelukertoja: 1

\* Asetuksia voidaan muuttaa pääkäyttäjätasolla.

# Ohjelman valinta

## Siivousliinat esikäsitteily (ready to use)

- Kone pesee ja esikäsittelee siivousliinat samalla kertaa.
- Kone suorittaa esihuuhtelun ennen varsinaista pesua.
- Desinfiointivaiheessa ei vedenottoa huuhteluainelokeron läpi.

### **Siivousliinat + rtu 60 °C** **enintään 4,0 kg**

Pyykin laji	Puuvillasta, sekoitekuiduista tai mikrokuiduista valmistetut siivousliinat	
Neuvo	Annostele esikäsitteilyaine huuhteluainelokeroon tai ulkoisella annostuksella.	
0–60 s	Lisätoiminnot: Esipesu 	Huuhtelukertoja: 2–5*

### **Siivousliinat plus + rtu 40 °C – 90 °C** **enintään 4,0 kg**

Pyykin laji	Puuvillasta, sekoitekuiduista tai mikrokuiduista valmistetut siivousliinat	
Neuvo	Annostele esikäsitteilyaine huuhteluainelokeroon tai ulkoisella annostuksella.	
0–60 s	Lisätoiminnot: Esipesu 	Huuhtelukertoja: 2–5*

### **Siivousliinat desinfiointi + rtu 85 °C** **enintään 4,0 kg**

Pyykin laji	Puuvillasta, sekoitekuiduista tai mikrokuiduista valmistetut siivousliinat	
Neuvo	- Muita desinfiointimenettelyjä on valittavissa.* - Käytä sopivia erikoispesuaineita.	
0–60 s	Lisätoiminnot: Esipesu 	Huuhtelukertoja: 3–6*

### **Siivousliinat desinfiointi + rtu 70 °C** **enintään 4,0 kg**

Pyykin laji	Puuvillasta, sekoitekuiduista tai mikrokuiduista valmistetut siivousliinat	
Neuvo	- Muita desinfiointimenettelyjä on valittavissa.* - Käytä sopivia erikoispesuaineita. Noudata kansallisia desinfiointia koskevia määräyksiä.	
0–60 s	Lisätoiminnot: Esipesu 	Huuhtelukertoja: 3–6*

## Ohjelman valinta



Siivousliinat rtu		enintään 4,0 kg
Pyykin laji	Puuvillasta, sekoitekuiduista tai mikrokuiduista valmistetut siivousliinat	
Neuvo	- Puhtaiden siivousliinojen erilliseen esikäsittelyyn. - Annostele esikäsittelyaine huuhteluainelokeroon tai ulkoisella annostuksella.	
0–60 s	Lisätoiminnot: Esipesu <input type="checkbox"/>	Huuhtelukertoja: 1

\* Asetuksia voidaan muuttaa pääkäyttäjätasolla.

# Ohjelman valinta





## Ready to use

- Valitse esikäsittelyn jälkeinen jäännöskosteus hipaisupainikkeella 0-0.

<b>Mopit + rtu 0-0 40 °C – 90 °C</b>		<b>enintään 8,0 kg</b>
Pyykin laji	Puuvillasta, sekoitekuiduista tai mikrokuiduista valmistetut mopit	
Neuvo	<ul style="list-style-type: none"><li>- Kone pesee ja esikäsittelee mopit samalla kertaa.</li><li>- Kone suorittaa vedenpoiston ja esihuuhtelun ennen varsinaista pesua.</li><li>- Annostele esikäsittelyaine huuhteluainelokeroon tai ulkoisella annostuksella.</li></ul>	
0-0000	Lisätoiminnot: Esihuuhtelu  , Mikrokuidut 	Huuhtelukertoja: 2–5*
<b>Mopit rtu 0-0 kylmä</b>		<b>enintään 8,0 kg</b>
Pyykin laji	Puuvillasta, sekoitekuiduista tai mikrokuiduista valmistetut mopit	
Neuvo	<ul style="list-style-type: none"><li>- Puhtaiden moppien erilliseen viimeistelyyn.</li><li>- Annostele esikäsittelyaine huuhteluainelokeroon tai ulkoisella annostuksella.</li></ul>	
0-0000		Huuhtelukertoja: 1







\* Asetuksia voidaan muuttaa pääkäyttäjätasolla.

## Työtekstiilit

<b>Öljyt/Rasvat erikoisohjelma 60 °C – 90 °C</b>		<b>enintään 8,0 kg</b>
Pyykin laji	Puuvilla- tai sekoitekuiduista valmistetut työtakit, myssyt, puhdistusliinat	
Neuvo	<ul style="list-style-type: none"> <li>- Jos pyykki on erittäin likaista, valitse Esipesu.</li> <li>- Käytä nestemäistä pesuainetta.</li> </ul>	
1400 kierr./min	Lisätoiminnot: Esipesu 	Huuhtelukertoja: 3
<b>Leipomot erikoisohjelma 40 °C – 90 °C</b>		<b>enintään 8,0 kg</b>
Pyykin laji	Puuvillasta tai sekoitekuiduista valmistetut pölyiset tai jauhoiset työvaatteet, peite- ja puhdistusliinat	
Neuvo	<ul style="list-style-type: none"> <li>- Automaattinen esihuuhtelu poistaa karkeimman lian. Jos pyykki on erittäin likaista, valitse toinen esihuuhtelu.</li> <li>- Jos pyykissä on vaikeaa likaa, valitse Esipesu.</li> </ul>	
1400 kierr./min	Lisätoiminnot: Esipesu  , Esihuuhtelu 	Huuhtelukertoja: 3
<b>Tehopesu 60 °C – 90 °C</b>		<b>enintään 8,0 kg</b>
Pyykin laji	Erittäin likaiset puuvillasta, pellavasta tai sekoitekuidusta valmistetut työvaatteet	
Neuvo	Lisätty vesimäärä takaa erittäin hyvän pesu- ja huuhtelutuloksen.	
1400 kierr./min	Lisätoiminnot: Esipesu 	Huuhtelukertoja: 2

# Ohjelman valinta

## Perusohjelmat

<b>Valkopyykki 90 °C</b> <span style="float: right;"><b>enintään 8,0 kg</b></span>		
Pyykin laji	Puuvillasta, pellavasta tai puuvillasekoitteista valmistetut tekstiilit	
Neuvo	Ohjelmaan voi ohjelmoida esipesun.*	
1400 kierr./min	Lisätoiminnot: Esipesu 	Huuhtelukertoja: 1–5*
<b>Kirjopyykki 30 °C – 60 °C</b> <span style="float: right;"><b>enintään 8,0 kg</b></span>		
Pyykin laji	Puuvillasta, pellavasta tai puuvillasekoitteista valmistetut tekstiilit	
Neuvo	- Pese tummat tekstiilit erikseen kirjopesuaineella tai nestemäisellä pesuaineella. - Ohjelmaan voi ohjelmoida esipesun.*	
1400 kierr./min	Lisätoiminnot: Esipesu 	Huuhtelukertoja: 1–5*
<b>Siliävät kuidut 30 °C – 60 °C</b> <span style="float: right;"><b>enintään 4,0 kg</b></span>		
Pyykin laji	Synteettisistä kuiduista valmistetut tekstiilit, sekoitteet tai siliäväksi käsitelty puuvilla	
Neuvo	- Kun peset helposti rypistyviä tekstiilejä, alenna linkousnopeutta. - Ohjelmaan voi ohjelmoida esipesun.*	
1200 kierr./min	Lisätoiminnot: Esipesu 	Huuhtelukertoja: 2–4*
<b>Pika 20 °C – 60 °C</b> <span style="float: right;"><b>enintään 4,0 kg</b></span>		
Pyykin laji	Puuvillaiset tekstiilit, jotka ovat olleet käytössä vain lyhyen aikaa tai joissa ei ole lainkaan näkyvää likaa	
1400 kierr./min	Lisätoiminnot: Huuhtelu plus 	Huuhtelukertoja: 1
<b>Verhot hieno kylmä – 40 °C</b> <span style="float: right;"><b>enintään 3,0 kg</b></span>		
Pyykin laji	Konepesunkestävät verhot	
Neuvo	Kun peset helposti rypistyviä verhoja, alenna linkousnopeutta.	
600 kierr./min	Lisätoiminnot: Esipesu  , Huuhtelu plus 	Huuhtelukertoja: 2

\* Asetuksia voidaan muuttaa pääkäyttäjätasolla.

Voit täydentää pesuohjelmia valitsemalla niihin erilaisia lisätoimintoja.



Kaikki lisätoiminnot eivät ole käytettävissä kaikissa ohjelmissa. Jos näyttö ei tarjoa jotain lisätoimintoa, sitä ei voi valita kyseiseen ohjelmaan.

## Lisätoimintojen valinta

Joissakin ohjelmissa lisätoiminnot näkyvät perusvalikossa.

- Valitse lisätoiminto koskettamalla sen hipaisupainiketta.

Jossakin ohjelmissa lisätoiminnot valitaan *Lisätoiminnot*-alavalikosta.

- Kosketa hipaisupainiketta *Lisätoiminnot*  .
- Valitse yksi tai kaksi näytön tarjoamaa lisätoimintoa.

## Esipesu

Kun pyykki on erittäin likaista, voit valita esipesun. Karkea lika liukenee tällöin jo ennen varsinaista pesua.

## Esihuuhtelu

Kone huuhtelee pyykin ennen varsinaista pesua, jolloin pöly, hiekka yms. poistuvat.

## Huuhtelu plus

Kun pyykiltä vaaditaan erityisen hyvää huuhtelutulos, voit valita lisähuuhtelun.

## Mikrokuidut

Kone jäädyttää mikrokuitumopit hellävaraisesti varsinaisen pesun lopussa.

# Erityistä huomattavaa ohjelman kulussa

---

## Linkous

### Loppulinkousnopeudet

Kun valitset ohjelman, kyseisen ohjelman maksimilinkousnopeus tulee näkyviin näyttöön.

Voit alentaa loppulinkousnopeutta.

Et voi kuitenkaan valita ohjelmaan Ohjelmanvalintataulukossa mainittua maksimilinkousnopeutta suurempaa loppulinkousnopeutta.

### Väli-linkoukset



Pesukone linkoaa pyykin aina varsinainen pesun jälkeen sekä huuhteluiden välillä. Jos alennat loppulinkousnopeutta, myös väli-linkousten linkousnopeus alenee vastaavasti.

### Väli-linkousten ja loppulinkouksen jättäminen pois

■ Valitse asetukseksi *Linkousnopeus 0*.

Viimeisen huuhtelun jälkeen kone tyhjentää veden koneesta ja aloittaa automaattisesti pyykin pöyhinnän.

## Linkous mopit- ja siivousliinat-ohjelmissa

Ohjelmissa, joilla viimeistellään moppeja ja siivousliinoja, tekstiilien jäännöskosteus voidaan määrittää joko hipaisupainikkeella *Linkouksen kesto*  tai hipaisupainikkeella *Jäännöskosteus* . Eri vaihtoehtojen linkousnopeuksia voidaan muuttaa (ks. kappale Pääkäyttäjätaso).

## Pöyhintä

Pesukone pöyhii pyykkiä pesuohjelman päätyttyä enintään 30 minuutin ajan, jotta pyykki ei pääse rypistymään. Voit avata pesukoneen milloin vain.

Pöyhintää ei ole kaikissa ohjelmissa.

## Ohjelman muuttaminen

Pesuohjelman käynnistyttyä et voi enää vaihtaa pesuohjelmaa kokonaan toiseen.

Jos haluat vaihtaa pesuohjelman kokonaan toiseen, sinun on ensin lopetettava käynnissä oleva ohjelma.

Kun käännät ohjelmanvalitsinta, näyttöön tulee Ohjelmaa ei voi vaihtaa. Tekstisammuu, kun käännät ohjelmanvalitsimen takaisin alkuperäisen ohjelman kohdalle.

## Ohjelman lopettaminen

Voit lopettaa käynnissä olevan pesuohjelman milloin tahansa.

Desinfiointiohjelmien lopettaminen edellyttää PIN-koodia.

- Kosketa painiketta *Start/Stop*.
- Valitse Ohjelman keskeytys.

Pesukone tyhjentää veden koneesta. Ohjelma on lopetettu. Luukun lukitus avautuu.

- Vedä luukku auki.
- Ota pyykki pois koneesta.

Jos haluat valita toisen ohjelman:

- Sulje luukku.
- Valitse haluamasi ohjelma.
- Lisää tarvittaessa pesuainetta pesuainelokeroon.
- Kosketa painiketta *Start/Stop*.

Uusi ohjelma käynnistyy.

## Pesukoneen kytkeminen päälle virran katkaisun jälkeen

Jos pesukoneen virta kytketään pesun aikana pois päältä painikkeella ①, ohjelma keskeytyy.

- Kytke pesukone takaisin päälle painikkeella ①.
- Noudata näyttöön tulevaa ilmoitusta.
- Kosketa painiketta *Start/Stop*.

Jos ohjelman aikana sattuu sähkökatko, ohjelma keskeytyy.

- Kun sähköt palaavat, kuittaa näyttöön tullut ilmoitus koskettamalla *OK*.
- Kosketa painiketta *Start/Stop*.

Ohjelma jatkuu.

# Ohjelman kulun muuttaminen

---

## Pyykin lisääminen/poistaminen

Ensimmäisten minuuttien aikana ohjelman käynnistymisestä voit vielä lisätä tai poistaa pyykkiä.

- Kosketa painiketta *Start/Stop*.

Näyttöön tulee:

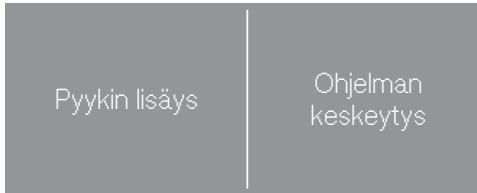

- Kosketa hipaisupainiketta Pyykin lisäys.

Ohjelma pysähtyy ja luukun lukitus vapautuu.

- Vedä luukku auki.
- Lisää tai ota pois haluamasi pyykki.
- Sulje luukku.
- Kosketa painiketta *Start/Stop*.

Pesuojelma jatkuu.

Kun pesuojelma käynnistyy uudelleen, pesukoneen elektroniikka ei enää tunnista muutoksia pesukoneen täyttömäärässä.

Siksi koneen elektroniikka laskee jäljellä olevan ajan enimmäistäyttömäärän mukaisesti, kun lisäät tai poistat pyykkiä kesken ohjelman.

### **Täyttöluukku ei voi avata seuraavissa tilanteissa:**

- pesuveden lämpötila on yli 55 °C.

Jos rummun lämpötila on yli 55 °C, luukku pysyy lukittuna. Lukitus vapautuu vasta, kun lämpötila on laskenut alle 55 °C:n.

## ⚠ Sähköiskuvaara.

Konetta saa puhdistaa ja huoltaa vain, kun se on ensin tehty jännitteettömäksi.

Kytke pesukone irti sähköverkosta.

## Koneen ulkopintojen ja ohjaustaulun puhdistus

### ⚠ Puhdistusaineiden aiheuttama vaurioiden vaara.

Liuottimia sisältävät puhdistusaineet, hankausaineet, lasinpesu- tai yleispuhdistusaineet voivat vahingoittaa muovipintoja ja muita koneen osia.

Älä käytä tällaisia puhdistusaineita koneen puhdistukseen.

### ⚠ Veden aiheuttama vaurioiden vaara.

Suihkutettava vesi voi päästä koneen rakenteisiin ja vaurioittaa sitä.

Älä siksi puhdista konetta suihkuttamalla sen pintaan vettä.

- Puhdista pesukoneen ulkopinnat ja ohjaustaulu mietoon pesuaineveteen kastetulla liinalla. Kuivaa loppuksi kaikki osat pehmeällä liinalla.
- Puhdista pesurumpu ja koneen muut tärkeiset osat tarvittaessa ruostumattoman teräksen puhdistukseen tarkoitettulla pesuaineella.

## Pesuainekotelon puhdistus

Alhaisten lämpötilojen ja nestemäisten pesuaineiden jatkuva käyttö altistaa pesuainekotelon mikrobikasvustolle.

- Puhdista siksi hygieniasyistä koko pesuainekotelo säännöllisesti.

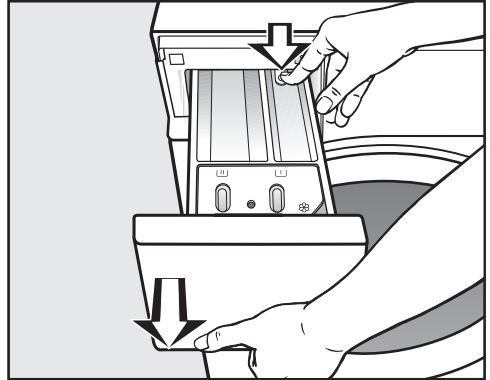

- Vedä pesuainekotelo ulos vasteeseen saakka, paina lukituksen vapautuspainiketta ja vedä kotelo kokonaan ulos.
- Puhdista pesuainelokerot lämpimällä vedellä.

# Puhdistus ja hoito

## Imuputken ja kanavan puhdistus

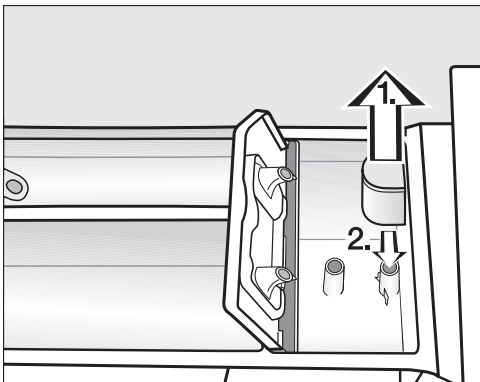

- Vedä imuputki ulos lokerosta ☒. Huuhtele imuputki juoksevalla lämpimällä vedellä. Puhdista myös putki, jonka päälle imuputki asetetaan.
- Työnnä imuputki takaisin paikalleen.

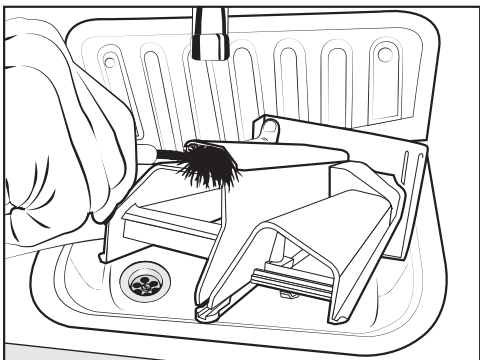

- Puhdista huuhteluainekanava lämpimällä vedellä ja esimerkiksi pulloharjalla.

## Pesuainekotelon sijoitusaukon puhdistus

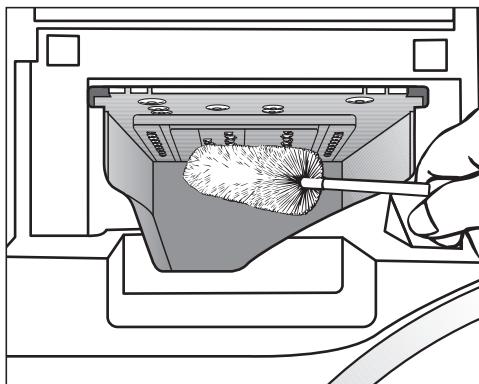

- Irrota veteen kastetun pulloharjan avulla pesuainejäämät ja kalkkikertymät pesuainekotelon sijoitusaukossa olevista tulovesisuuttimista.
- Aseta pesuainekotelo takaisin paikalleen.

**Vinkki:** Jätä pesuainekotelo vähän raolleen, jotta se saa kuivua.

## Rummun, pesualtaan ja poistovesijärjestelmän puhdistus

Käyttämällä säännöllisesti pesuohjelmia, joiden lämpötila on vähintään 60 °C, ja yleiskäyttöön tarkoitettua pyykinpesujauhetta voit ehkäistä mikrobikasvuston muodostumista pesukoneeseen.

Jos käytät usein matalan lämpötilan pesuohjelmia, käynnistä ohjelma *Koneen puhdistus* säännöllisin väliajoin.

Parhaan puhdistustuloksen saat, kun käytät erityistä koneenpuhdistusainetta. Vaihtoehtoisesti voit myös käyttää yleiskäyttöön tarkoitettua pyykinpesujauhetta.

- Käynnistä ohjelma *Koneen puhdistus*.
- Annostele koneenpuhdistusaine tai pyykinpesujauhe suoraan pesurumpuun.
- **Älä** laita koneeseen pyykkiä. Kone on puhdistettava rumpu tyhjänä.
- Kun ohjelma on päättynyt, tarkista pesurummun sisäosa ja poista mahdollinen sinne jäänyt karkea lika.

Jos käytät usein desinfiointiohjelmia, käynnistä ohjelma *Koneen puhdistus* säännöllisin väliajoin.

## Tiivisterenkaan puhdistus

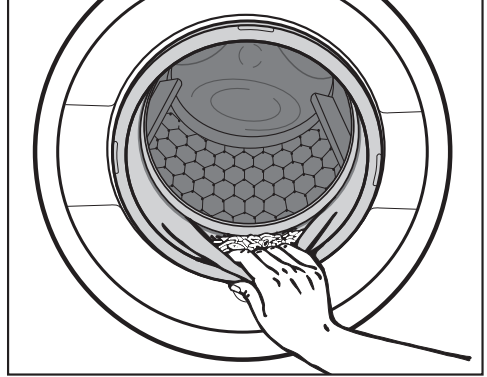

- Varmista, ettei luukun tiivisteeseen väliin ole jäänyt pikkuesineitä.
- Puhdista luukun tiivisterengas ja sen koneen sisäpuolella oleva taitoskoskealla liinalla.

**Vinkki:** Jätä luukku raolleen, jotta rumpu saa kuivua.

# Puhdistus ja hoito

## Tulovesisihlien puhdistus

Pesukoneen tulovesiletkut on varustettu vesiliitännän venttiileitä suojaavilla sihdeillä. Tarkasta nämä sihdit noin 6 kuukauden välein. Jos vesijohtoverkossa on usein katkoksia, sihdit on hyvä tarkistaa vielä tätäkin useammin.

## Tulovesiletkujen sihtien puhdistus

- Sulje vesihana.
- Kierrä tulovesiletku irti hanasta.

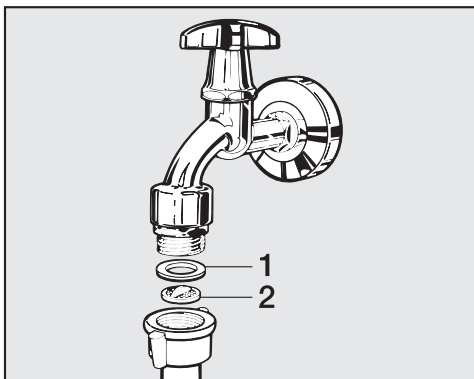

- Irrota kumitiiviste **1** urastaan.
- Tartu sihdin ulokkeeseen **2** yhdistelmä- tai kärkipihdeillä ja vedä sihti ulos.
- Puhdista muovisihti.
- Asenna osat takaisin päinvastaisessa järjestyksessä.

Varmista, ettei vesiliitäntä vuoda kierrelitiimen kohdalta.

Kiristä kierrelitiintä tarvittaessa.

## Pesukoneen venttiilien sihtien puhdistus

- Irrota tulovesiventtiilien liitäntäkauluk-sien pyälleetyt muovimutterit kiertämällä niitä varovasti pihdeillä.

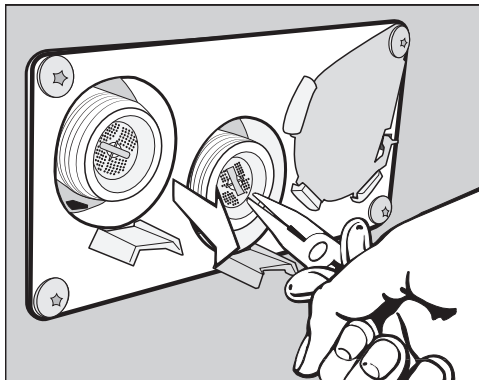

- Vedä muovinen sihti ulos kärkipihdeillä ja puhdista se. Asenna osat takaisin päinvastaisessa järjestyksessä.

Muista ehdottomasti asentaa sihdit takaisin paikalleen puhdistuksen jälkeen.

Useimmat päivittäisessä käytössä syntyvät häiriöt ja ongelmat voit poistaa itse. Monissa tapauksissa säästät sekä aikaa että rahaa, kun sinun ei tarvitse kutsua huoltoliikettä paikalle.





Seuraavien taulukoiden tarkoituksena on auttaa sinua löytämään häiriön tai vian mahdollinen syy.

### Pesuhjelman käynnistäminen ei onnistu

Ongelma	Syy ja toimenpide
<b>Näyttö pysyy pimeänä eikä hipaisupainike Start/Stop pala tai syki.</b>	<p>Pesukone ei saa virtaa.</p> <ul style="list-style-type: none"><li>■ Varmista että pesukoneen virta on kytketty päälle.</li><li>■ Varmista että pesukone on liitetty sähköverkkoon.</li><li>■ Varmista että rakennuksen sulakekaapin sulake on kunnossa.</li></ul> <p>Pesukone on kytkeytynyt automaattisesti pois päältä energian säästämiseksi.</p> <ul style="list-style-type: none"><li>■ Kytke pesukone takaisin päälle painikkeella ①.</li></ul>
<b>Näytössä näkyy:</b> <b>i</b> Luukku ei lukitu. Ota yhteys huoltoon.	<p>Luukku ei ole kunnolla kiinni. Luukun lukitus ei päässyt napsahtamaan kunnolla kiinni.</p> <ul style="list-style-type: none"><li>■ Sulje luukku uudelleen.</li><li>■ Käynnistä ohjelma uudelleen.</li></ul> <p>Jos virheilmoitus tulee uudelleen näkyviin, ota yhteys valtuutettuun huoltoliikkeeseen.</p>
<b>Pesukone ei käynnisty, kun valitset ohjelman Linkous.</b>	<p>Koneen käyttöönottoa ei ole suoritettu loppuun.</p> <ul style="list-style-type: none"><li>■ Suorita <i>Käyttöönotto</i> samannimisen kappaleen ohjeiden mukaisesti.</li></ul>
<b>Näyttö on pimeänä ja hipaisupainike Start/Stop vilkkuu hitaasti.</b>	<p>Näyttö sammuu tietyn ajan kuluttua automaattisesti energian säästämiseksi.</p> <ul style="list-style-type: none"><li>■ Kosketa jotain painiketta. Näyttö kytkeytyy taas päälle.</li></ul>

## Mitä tehdä jos...

### Ohjelma keskeytyy ja näyttöön tulee virheilmoitus

Ongelma	Syy ja toimenpide
 Virhe vedenpoistossa.	Poistoventtiili voi olla tukossa tai siinä on jokin häiriö. ■ Ota yhteys huoltoon.
 Virhe vedentulossa. Avaa vesihana.	Kone ei saa vettä. Vedenotossa on jokin häiriö. ■ Varmista, että vesihana on kokonaan auki. ■ Varmista, ettei tulovesiletku ole mutkalla.
	Vedenpaine on liian alhainen. ■ Valitse asetus Alhainen vedenpaine (ks. kappale Pääkäyttäjätaso – Alhainen vedenpaine).
	Tulovesiliitännän sihdit ovat tukossa. ■ Puhdista sihdit (ks. kappale Puhdistus ja hoito – Tulovesisihtien puhdistus).
 Waterproof on reagoinut	Mielen vesiturvajärjestelmä on aktivoitunut. ■ Sulje vesihana. ■ Ota yhteys huoltoon.
 Desinfiointin lämpötila liian alhainen	Desinfiointiohjelman aikana ei saavutettu vaadittua desinfiointilämpötilaa. ■ Pesukone <b>ei</b> ole suorittanut desinfiointia määräysten mukaisesti. ■ Käynnistä ohjelma uudelleen.
 Virhe F. Jos kone ei käynnisty uudelleen, ota yhteys huoltoon.	Koneessa on tekninen häiriö. ■ Irrota pesukone sähköverkosta. ■ Odota <b>vähintään 2 minuuttia</b> ennen kuin liität pesukoneen takaisin sähköverkkoon. ■ Kytke pesukoneen virta takaisin päälle. ■ Käynnistä ohjelma uudelleen. Jos virheilmoitus tulee uudelleen näkyviin, ota yhteys valtuutettuun huoltoliikkeeseen.

### Näytössä näkyy virheilmoitus<sup>1</sup>

Ongelma	Syy ja toimenpide
<b>i</b> Annostussäiliö tyhjä	Jokin ulkoisen annostusjärjestelmän säiliöistä on tyhjä. ■ Täytä säiliö.
<b>i</b> Annostussäiliö 1 tyhjä	Ulkoisen annostusjärjestelmän säiliö 1 on lähes tyhjä. Ilmoitus voi koskea säiliöitä 1–6. ■ Täytä säiliö. ■ Nollaa säiliön tyhjentymisen laskuri (ks. kappale Pääkäyttäjätaso – Säiliön tyhjentymisen laskuri).
<b>i</b> Tarkista lämpimän veden tulo	Lämminvesihana on kiinni tai vesiliitäntä on tukossa. ■ Varmista, että lämminvesihana on kokonaan auki. ■ Varmista, ettei tulovesiletku ole mutkalla.
<b>i</b> Suorista pesukone. Pyykkien linkous ei toimi optimaalisesti.	Kone ei liian suuren epätasapainon vuoksi saavuttanut valittua linkousnopeutta loppulinkouksen aikana. ■ Tarkista, että pesukone on luotisuorassa. ■ Linkoa pyykki uudelleen.
<b>i</b> Kone vuotaa	Pesukone tai poistoventtiili vuotaa. ■ Sulje vesihana. ■ Ota yhteys huoltoon.
<b>i</b> Kone ei enää ole yhdistettävissä verkkoon. Kutsu huolto.	Miele@home ei ole käytettävissä. ■ Kytke pesukoneen virta pois päältä. ■ Kytke pesukoneen virta takaisin päälle. ■ Kutsu huolto, jos ilmoitus tulee näkyviin uudelleen. Voit jatkaa pesukoneen käyttöä. ■ Kosketa hipaisupainiketta OK.

<sup>1</sup> Nämä ilmoitukset näkyvät näytössä ohjelman päätyttyä ja kun kytket pesukoneen virran päälle. Ilmoitukset on kuitattava hipaisupainikkeella OK.

# Mitä tehdä jos...

## Huono pesutulos

Ongelma	Syy ja toimenpide
<b>Pyykki ei tullut puhtaaksi nestemäisellä pesuaineella.</b>	<p>Nestemäiset pesuaineet eivät sisällä valkaisuaineita. Siksi ne eivät poista hedelmä-, kahvi- tai teetahroja.</p> <ul style="list-style-type: none"><li>■ Käytä valkaisevaa pesuainetta.</li><li>■ Voit myös laittaa tahrasuolaa lokeroon (U) ja annostella nestemäisen pesuaineen pesupalloon.</li><li>■ Älä koskaan laita tahrannoistusuolaa ja nestemäistä pesuainetta yhdessä pesuainelokeroon.</li></ul>
<b>Pestyissä tummissa tekstiileissä on valkoisia, pesuainetta muistuttavia jäänteitä.</b>	<p>Pesuaine sisältää vettä pehmentäviä aineosia (zeoliitteja), jotka eivät ole vesiliukoisia. Nämä aineosat ovat tarttuneet tekstiileihin.</p> <ul style="list-style-type: none"><li>■ Yritä poistaa zeoliittijäämät harjaamalla vaatetta, kun se on kuivunut kokonaan.</li><li>■ Pese tummat tekstiilit vastaisuudessa zeoliittomalla pesuaineella. Nestemäiset pesuaineet eivät yleensä sisällä zeoliitteja.</li></ul>
<b>Erityisen paljon rasvapitoisia tahroja sisältävät tekstiilit eivät puhdistu.</b>	<ul style="list-style-type: none"><li>■ Valitse pesuohjelmaan esipesu. Esipese tekstiilit nestemäisellä pesuaineella.</li><li>■ Käytä sitten varsinaiseen pesuun tavallisia jauhemaisia pesuaineita.</li></ul> <p>Erittäin likaisille työvaatteille suositellaan käytettäväksi raskaaseen ammattikäyttöön tarkoitettua erikoispesuainetta. Kysy tarkempia neuvoja esimerkiksi siivoustarvikkeita myyvistä liikkeistä.</p>
<b>Pestyssä pyykissä on harmaita elastisia tahroja.</b>	<p>Olet käyttänyt liian vähän pesuainetta. Pyykissä oli paljon rasvapitoista likaa (öljyjä, voiteita).</p> <ul style="list-style-type: none"><li>■ Käytä jatkossa vastaavan pyykin pesuun enemmän pesuainetta tai käytä nestemäistä pesuainetta.</li><li>■ Puhdista pesurumpu ennen seuraavaa pesukertaa kone tyhjänä käyttämällä 60 °C:n pesuohjelmaa ja nestemäistä pesuainetta.</li></ul>

## Yleisiä häiriötilanteita

Ongelma	Syy ja toimenpide
<b>Pesukone ei pysy linkouksen aikana vakaasti paikallaan.</b>	<p>Pesukoneen säätöjalat on säädetty huonosti ja niiden vastakiinnitys on löystynyt.</p> <ul style="list-style-type: none"> <li>■ Tasapainota pesukone uudelleen ja varmista säätöjalkojen vastakiinnitys.</li> </ul>
<b>Pesuainelokeroihin jää pesuainetta.</b>	<p>Vedenpaine ei ole riittävä.</p> <ul style="list-style-type: none"> <li>■ Puhdista tulovesiletkujen sihdit.</li> </ul> <p>Jauhemaiset pesuaineet saattavat paakkuuntua, jos käytät samalla vedenpehennysainetta.</p> <ul style="list-style-type: none"> <li>■ Puhdista pesuainekotelo huolellisesti. Annostele jatkossa ensin pesuaine ja vasta sitten vedenpehennysaine.</li> </ul>
<b>Huuhteluaine ei huuhtoudu kokonaan tai lokeroon ☼ jää normaalia enemmän vettä.</b>	<p>Imuputki on pois paikaltaan tai tukossa.</p> <ul style="list-style-type: none"> <li>■ Puhdista imuputki, ks. kappale Puhdistus ja hoito – Pesuainelokeroiden puhdistus.</li> </ul>
<b>Näyttörüudun kieli on vaihtunut toiseksi.</b>	<p>Kieliasetuksia on muutettu.</p> <ul style="list-style-type: none"> <li>■ Kytke pesukoneen virta pois päältä ja takaisin päälle. Näytön kieli vaihtuu takaisin pääkäyttäjätasolla valittuun kieleen.</li> </ul> <p>Pääkäyttäjätason kieltä on vaihdettu.</p> <ul style="list-style-type: none"> <li>■ Valitse haluttu kieli uudelleen (ks. kappale Pääkäyttäjätaso – Kieli).</li> </ul>
<b>Pesukone ei ole lingonnut pyykkiä tavalliseen tapaan. Pyykki on vielä märkää.</b>	<p>Pyykki on jakautunut erittäin epätasaisesti pesurumpuun, minkä vuoksi loppulinkousnopeus alenee automaattisesti.</p> <ul style="list-style-type: none"> <li>■ Pese vastaisuudessa aina erikokoisia vaatekappaleita samalla kertaa, jotta pyykki jakautuu tasaisesti pesurumpuun.</li> </ul>
<b>Rumpu on pysähtynyt, mutta ohjelma jatkuu.</b>	<ul style="list-style-type: none"> <li>■ Kytke pesukone pois päältä painikkeella ① ja taas takaisin päälle.</li> <li>■ Noudata näyttöön tulevaa ilmoitusta.</li> <li>■ Kosketa painiketta <i>Start/Stop</i>.</li> </ul> <p>Rumpu alkaa jälleen pyöriä ja ohjelma jatkuu.</p>

## Mitä tehdä jos...

### Täyttöluukkua ei voi avata

Ongelma	Syy ja toimenpide
<b>Pesukoneen luukkua ei voi vetää auki kesken ohjelman.</b>	<p>Luukku pysyy lukittuna käynnissä olevan pesuohjelman ajan.</p> <ul style="list-style-type: none"><li>■ Kosketa hipaisupainiketta <i>Start/Stop</i>.</li><li>■ Valitse Ohjelman keskeytys tai Pyykin lisääminen koneeseen.</li></ul> <p>Luukun lukitus vapautuu ja voit vetää luukun auki.</p>
	<p>Pesurummussa on liikaa vettä.</p> <ul style="list-style-type: none"><li>■ Lopeta ohjelma. Pesukone tyhjentää veden koneesta.</li></ul>
<b>Ohjelman päätyttyä tai ohjelman keskeytymisen jälkeen näytössä näkyy:</b> ↓ Ohjelma keskeytynyt	<p>Pesuveden lämpötila on yli 55 °C. Tällöin luukkua ei voi avata, koska voisit polttaa itsesi.</p> <ul style="list-style-type: none"><li>■ Odota, kunnes rummun lämpötila on laskenut tarpeeksi ja ilmoitus häviää näytöstä.</li></ul>
<b>Näytössä näkyy:</b> ⚠ Luukun lukko on jumissa. Ota yhteys huoltoon.	<p>Luukun lukitus on mennyt jumiin.</p> <ul style="list-style-type: none"><li>■ Ota yhteys huoltoon.</li></ul>

### Luukun avaaminen, kun poistopumppu on tukossa ja/tai sähkökatkon aikana

⚠ Sähköiskuvaara.

Konetta saa puhdistaa ja huoltaa vain, kun se on ensin tehty jännitteettömäksi.

Kytke pesukone irti sähköverkosta.

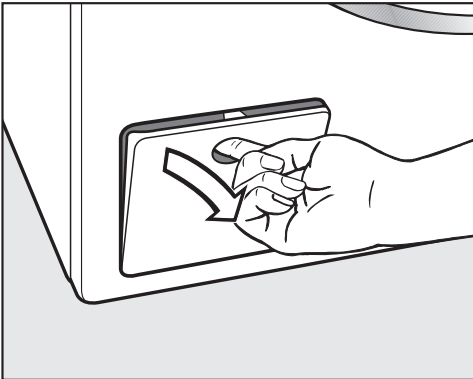

- Avaa poistovesijärjestelmän luukku.

### Jos poistopumppu on tukossa

Jos poistopumppu on tukossa, koneessa voi olla suuri määrä (enint. 30 l) vettä.

⚠ Kuuman pesuveden aiheuttama palovammojen vaara.

Koneesta poistuva vesi on erittäin kuumaa, jos olet juuri pessyt pyykkiä korkeassa lämpötilassa.

Laske pesuvesi varovasti pois.

### Rummun tyhjennys

... poistventtiilin kautta

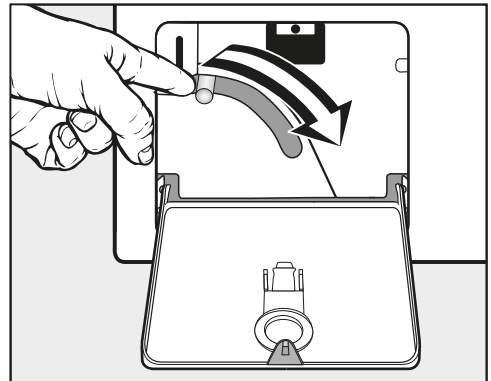

- Paina vara-aukaisimen vipua alaspäin ja pidä sitä painettuna, kunnes vedentulo lakkaa.

# Mitä tehdä jos...

---

## Luukun avaaminen

⚠ Pyörivän rummun aiheuttama loukkaantumisvaara.

Älä koskaan työnnä kättäsi pyörivään rumpuun, vaan odota aina, että se pysähtyy kokonaan. Muuten voit loukata itsesi.

Varmista aina, että pesurumpu on kokonaan pysähtynyt ennen kuin kosket siihen.

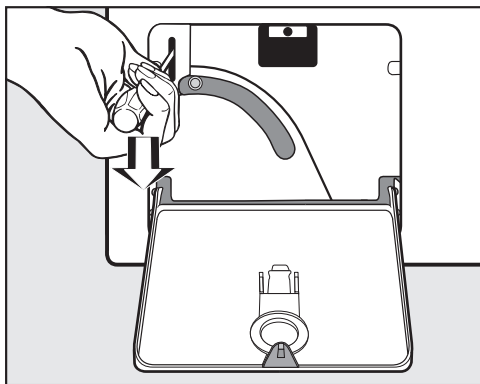

- Vapauta luukun lukitus ruuvitaltan avulla.
- Vedä luukku auki.

## Yhteydenotto häiriötilanteissa

Ellet saa itse poistetuksi toimintahäiriötä, ota yhteys Miele-kauppiaseen tai Mielen asiakaspalveluun.

Mielen asiakaspalvelun yhteystiedot löydät tämän vihkosen takakannesta.

Asiakaspalvelu tarvitsee laitteen tyyppi- ja valmistusnumeron. Nämä tiedot löytyvät arvokilvestä.

Arvokilpi sijaitsee luukun lasin yläpuolella ja näkyy kun avaat luukun:

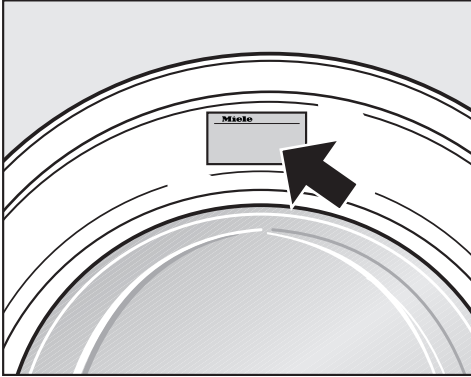

## Erikseen ostettavat lisävarusteet

Mahdollisia lisävarusteita ja varaosia tähän pesukoneeseen saat Miele-kauppialtasi tai valtuutetusta Miele-huolto- liikkeestä.

## Huolto

Ennakoiva huolto ehkäisee käyttöhäiriötä ja auttaa välttämään tarpeettomat korjaukset.

Miele suosittelee, että annat Miele-huollon huoltaa koneen säännöllisesti.

# Asennus

## Näkymä etupuolelta

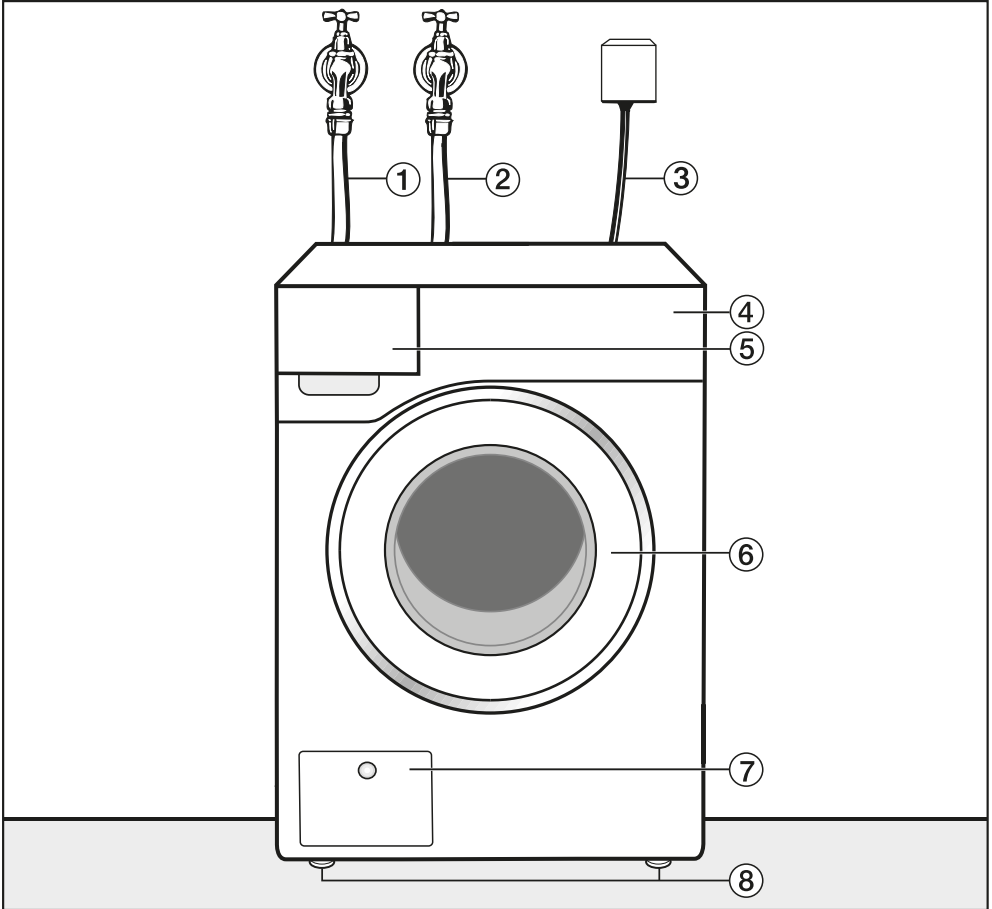

- ① Tulovesiletku kylmä
- ② Tulovesiletku lämmin
- ③ Sähköliitäntä
- ④ Ohjaustaulu

- ⑤ Pesuainekotelo
- ⑥ Luukku
- ⑦ Poistiventtiilin ja vara-aukaisimen luukku
- ⑧ Säädettävät ruuvijalat

## Näkymä takapuolelta

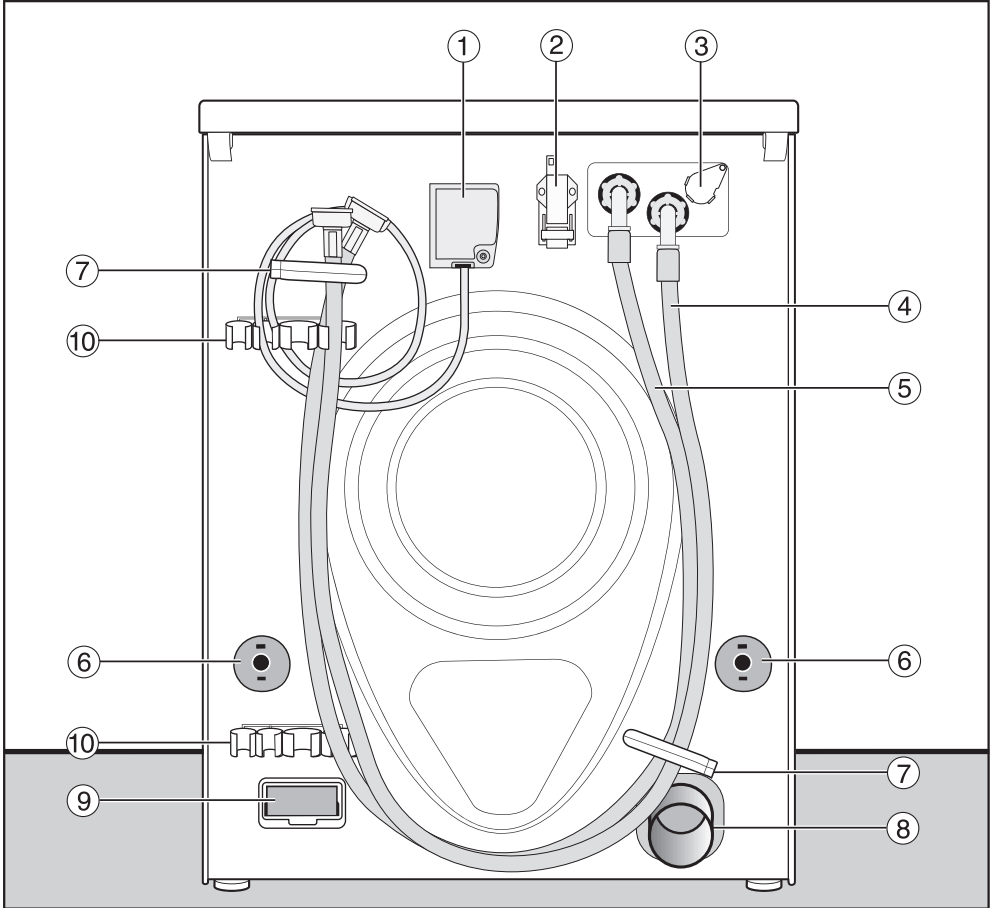

- |   |                                      |
|---|--------------------------------------|
| ① Sähköliitäntä                             | ⑨ Tiedonsiirtomoduurin asennusaukko  |
| ② Tiedonsiirtoliitäntä                      | ⑩ Irrotettujen kuljetustukien pidike |
| ③ Ulkoisen annostusjärjestelmän liitäntä    |                                      |
| ④ Tulovesiletku (kylmä vesi)                |                                      |
| ⑤ Tulovesiletku (lämmin vesi), jos käytössä |                                      |
| ⑥ Kiertolukitsimet ja kuljetustuet          |                                      |
| ⑦ Letkujen pidikkeet (kuljetusta varten)    |                                      |
| ⑧ Poistoputki                               |                                      |

# Asennus

## Asennusvaihtoehdot

### Näkymä sivulta

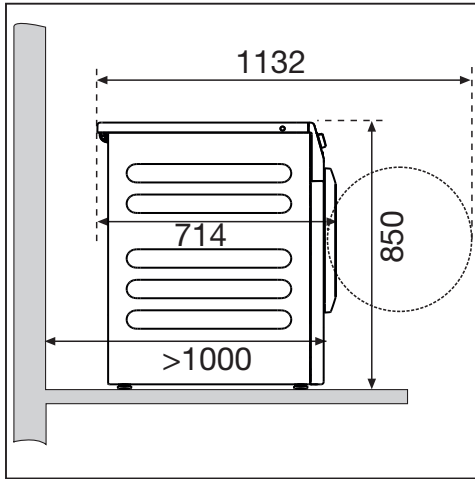

### Pesutorni

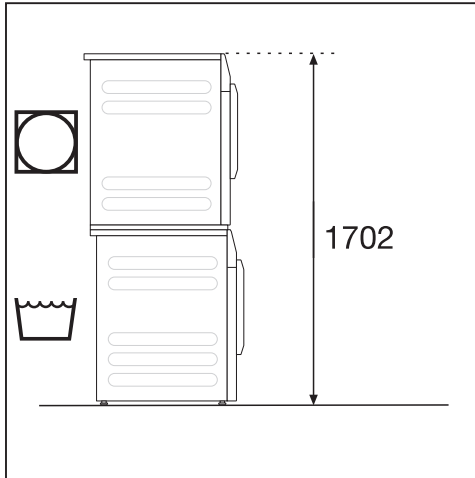

Voit sijoittaa pesukoneen ja Miele-kuivausrummun päällekkäin pesutorniksi. Tätä varten tarvitset pesutornin välirakennussarjan (erikseen ostettava lisävaruste).

⚠ Pesutornia ei saa asentaa Miele-jalustalle.

### Asennus jalustalle

Pesukone voidaan asentaa teräsjalustan päälle (avoin tai suljettu jalusta, erikseen ostettavia Miele lisävarusteita) tai kiinnittää betonijalustaan.

⚠ Paikalleen kiinnittämätön kone aiheuttaa loukkaantumisvaaran. Jos pesukone sijoitetaan jalustalle, se voi pudota linkouksen aikana. Kiinnitä pesukone jalustaan mukana toimitetuilla kiinnityssangoilla.

### Ohjeita paikalleen sijoittamiseen

Koneen asentaminen erilleen seinästä on suositus, jonka tarkoitus on helpottaa huoltotöitä. Jos tilaa on rajoitetusti, koneen saa asentaa myös aivan seinän viereen.

Tätä pesukonetta ei voi sijoittaa työtason alle.

⚠ Rakenteisiin tunkeutuvan kosteuden aiheuttamien vaurioiden vaara. Kosteus voi vahingoittaa koneen elektronisia osia. Älä sijoita konetta liian lähelle avointa poistovesikourua tai avoimia lattiakaivoja.

## Pesukoneen kuljetus sijoituspaikkaan

⚠ Vääränlainen kuljetus aiheuttaa loukkaantumisvaaran.

Voit loukata itsesi, jos pesukone pääsee kaatumaan, ja kaatuminen voi aiheuttaa myös esinevahinkoja.

Huolehdi siitä, että pesukone pysyy tukevasti pystyssä siirtämisen ajan.

## Pesukoneen kuljetus nokkakärryillä

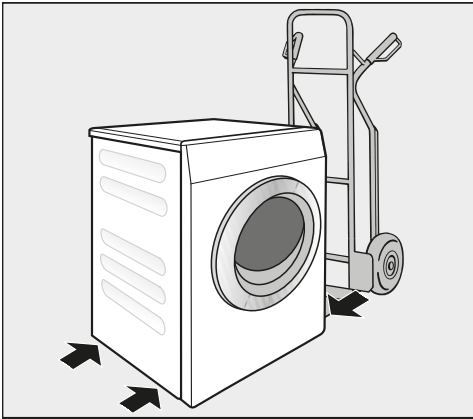

- Ota pesukone nokkakärryihin sivuttain eli oikea tai vasen sivuseinä kärryn aisaa vasten.

⚠ Vääränlainen kuljetus vaurioittaa konetta.

Pesukoneen etu- ja takaseinä voivat vaurioitua, jos otat koneen nokkakärryyn etu- tai takaseinä kärryn aisaa vasten.

Kuljeta pesukonetta nokkakärryssä aina pystyasennossa sivuttain.

## Pesukoneen kantaminen sijoituspaikkaan

Kansilevyn takareunan ulokkeesta on kohtia, josta voit ottaa kiinni kuljetuksen aikana.

⚠ Irtoavan kannen aiheuttama loukkaantumisvaara.

Kansilevyn takaosan kiinnitys voi haurastua ajan mittaan. Tällöin kansilevy saattaa murtua kannettaessa.

Tarkasta kansilevyn kiinnitys ennen kuin nostat konetta kansilevystä.

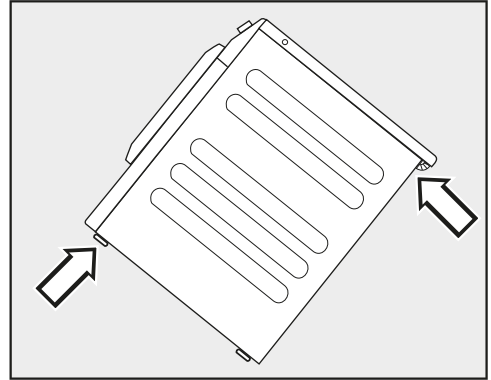

- Kanna pesukonetta etumaisista jaloista ja takapuolelta koneen kansilevyn ulokkeesta.

# Asennus

## Sijoitusaluista

Paras mahdollinen sijoitusaluista pesukoneelle on betonilattia. Kone linkoa vakaammin betonialustalla kuin esimerkiksi puulattialla tai muuten epävakaalla alustalla.

- Asenna kone tukevasti vaakasuoraan asentoon.
- Vältä koneen sijoittamista pehmeälle lattiapinnalle, niin kone ei tärise linolessaan.

Jos joudut sijoittamaan pesukoneen puurakenteiselle lattialle:

- Kiinnitä koneen alle tukeva vanerilevy (vähintään 70 x 60 x 3 cm). Kiinnitä levy ruuveilla mahdollisimman monen lattiaa kannattavaan palkkiin, älä missään tapauksessa pelkkiin lattialautoihin.

**Vinkki:** Sijoita pesukone huoneen nurkkaan. Nurkissa lattia on aina tukevin.

## Kuljetustuen irrotus

### Vasemmanpuoleisen kuljetustuen tankon irrotus

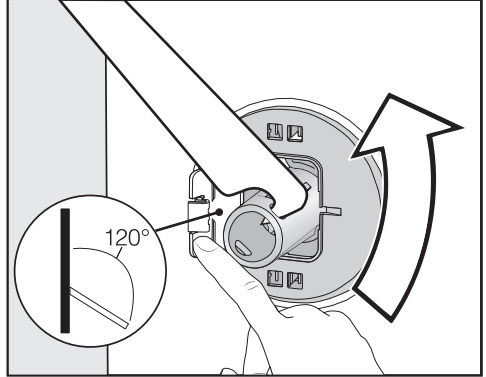

- Paina liuskaa ulospäin ja kierrä kuljetustuen tankoa 90° mukana toimittella kita-avaimella.

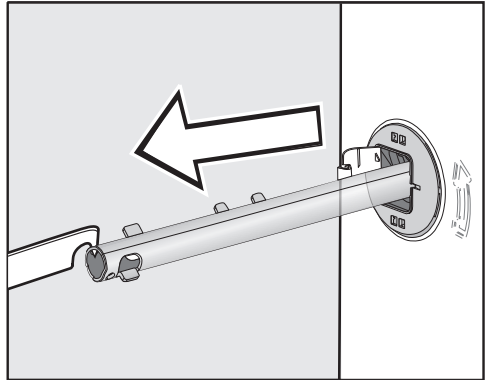

- Vedä kuljetustuen tanko ulos.

## Oikeanpuoleisen kuljetustuen tangon irrotus

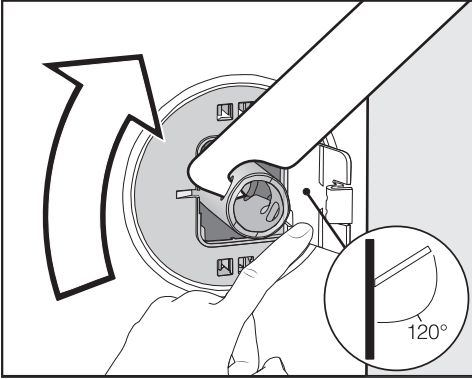

- Paina liuskaa ulospäin ja kierrä kuljetustuen tankoa 90° mukana toimittulla kita-avaimella.

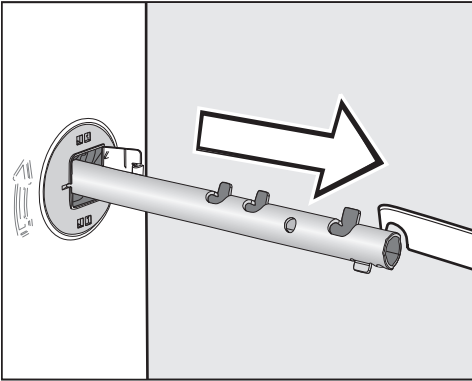

- Vedä kuljetustuen tanko ulos.

## Aukkojen peittäminen

⚠ Terävät reunat aiheuttavat loukkaantumisvaaran.  
Avoimeksi jätetyt aukot aiheuttavat loukkaantumisvaaran.  
Sulje ehdottomasti kuljetustuesta jääneet aukot.

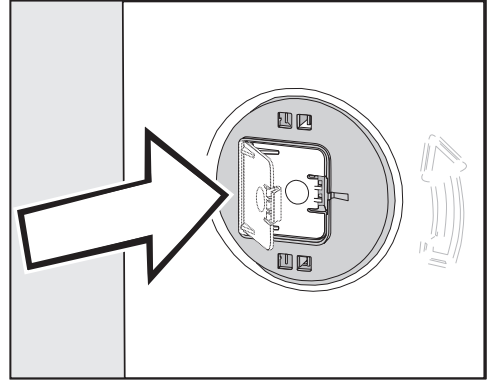

- Paina läppiä tukevasti kiinni niin, että ne napsahtavat paikalleen.

# Asennus

## Kuljetustuen tankojen kiinnitys

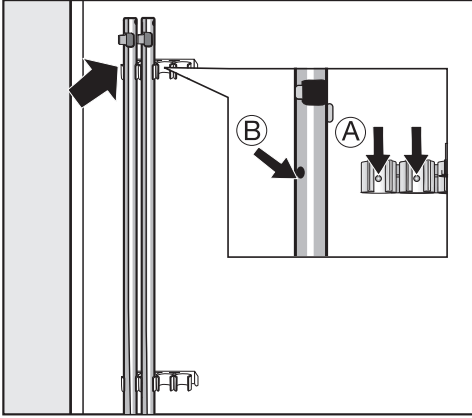

- Kiinnitä irrottamasi kuljetustuen tangot pesukoneen takaseinään.

**Vinkki:** Varmista, että tankojen reiät (B) tarttuvat kiinni tappeihin (A).

**!** Vääränlainen kuljetus vaurioittaa konetta.

Pesukone voi vaurioitua, jos kuljetat sitä ilman kuljetustukia.

Säilytä kuljetustuki. Asenna kuljetustuki takaisin paikalleen ennen kuin alat kuljettaa konetta (esim. muuton yhteydessä).

## Kuljetustuen asennus paikalleen

### Liuskan avaaminen

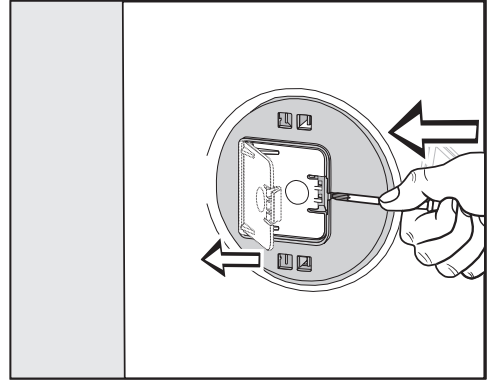

- Paina salpaa terävällä esineellä, esim. kapeateräisellä ruuvitaltalla.

Liuska avautuu.

### Kuljetustuen tangon asennus

- Noudata tankojen irrottamisen ohjetta päinvastaisessa järjestyksessä.

**Vinkki:** Nosta rumpua hieman, niin tangot menevät paremmin paikalleen.

## Pesukoneen suoristaminen

Pesukone on asennettava luotisuoraan ja siten, että se seisoo vakaasti kaikkien neljän jalan varassa. Vain tällöin pesukone voi toimia moitteettomasti.

Väärin tehty asennus lisää pesukoneen veden- ja energiankulutusta. Lisäksi pesukone voi siirtyä paikaltaan.

## Säätöjalan pidentäminen ja lukitseminen

Pesukone suoristetaan 4 ruuvijalan avulla. Pesukone toimitetaan kaikki säätöjalat sisään kierrettyinä.

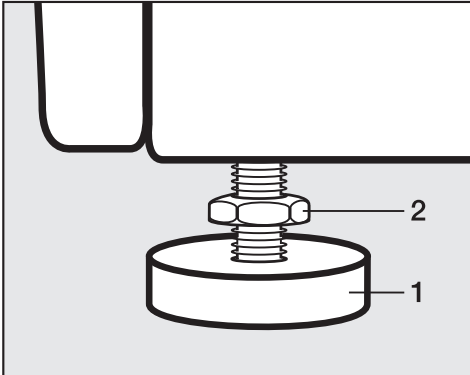

- Avaa vastamutterin **2** lukitus vääntämällä vastamutteria myötäpäivään mukana toimitetulla kita-avaimella. Kierrä sitten vastamutteria **2** yhdessä säätöjalan **1** kanssa ulospäin.

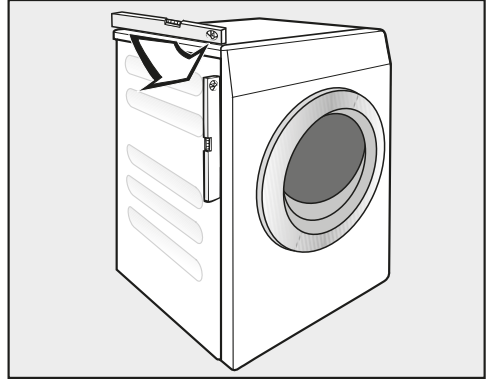

- Tarkista vesivaa'alla, että pesukone on luotisuorassa.
- Pidä säätöjalkaa **1** paikallaan putkipih-tien avulla. Kierrä samalla vastamutteria **2** takaisin vastapäivään koneen runkoa vasten. Käytä tähän mukana toimitettua kita-avainta.

**!** Huonosti suoristettu pesukone aiheuttaa vaurioiden vaaran.

Jos vastamutterit jäävät kiristämättä, pesukone voi liikkua käytön aikana. Kiristä kaikkien 4 jalan vastamutterit tiukasti koneen runkoa vasten. Tarkista myös niiden säätöjalkojen lukitus, joita et avannut tasapainotuksen aikana.

# Asennus

## Jalustaan asennettava kiinnityssanka

Kiinnityssanka varmistaa, ettei pesukone pääse käytön aikana putoamaan jalustalta.

Kiinnityssanka on tarkoitettu ainoastaan betonijalustoihin. Jalustan on oltava tasainen ja vaakasuora. Jalustan alustan on kestävä koneen aiheuttama kuormitus.

Varmista ennen asennusta, että jalusta täyttää minimimitat.

Korkeus:	6 cm
Leveys:	60 cm
Syvyys:	65 cm

## Kiinnityssangan kohdistus

⚠ Terävät reunat aiheuttavat loukkaantumisvaaran.

Kiinnityssangan reunat ovat terävät. Ole varovainen, ettet loukkaa sormiasi.

Käsittele sanka varovasti.

Käytä suojakäsineitä kiinnityssangan asennuksen ajan.

Koneen etujalkoja on kierrettävä ulos vähintään 3 mm. Pesukoneen on oltava luotisuorassa (ks. kappale Asennus – Pesukoneen suoristaminen).

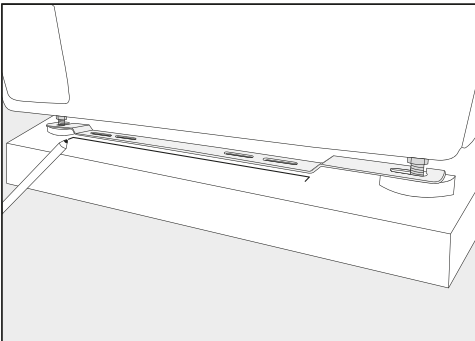

- Aseta kiinnityssanka koneen etujalkoihin.
- Merkitse kiinnityssangan etureunan paikka lyijykynällä.
- Ota kiinnityssanka pois etujaloista.
- Siirrä pesukonetta varovasti sen verran, että ehdut asentamaan kiinnityssangan.

## Kiinnityssangan asennus

- Aseta kiinnityssanka jalustaan tekemäsi merkinnän kohdalle.
- Tee reikien poraamista varten merkki kummankin uloimman pitkittäisreiän keskikohtaan.
- Pora molempiin merkitsemiisi kohtiin n. 55 mm syvät reiät (8 mm).
- Työnnä ruuvitulpat reikiin.

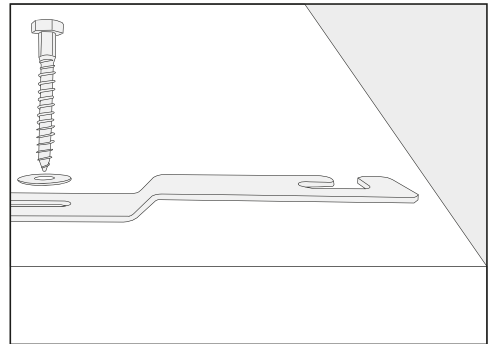

- Kiinnitä kiinnityssanka kuusiokantaruuveilla ja aluslaatoilla.

Älä kiristä ruuveja vielä kokonaan, jotta voit liikuttaa kiinnityssankaa sivusuunnassa.

## Pesukoneen kiinnitys kiinnityssangan avulla

- Siirrä pesukone takaisin juuri asentamaasi kiinnityssankaan.

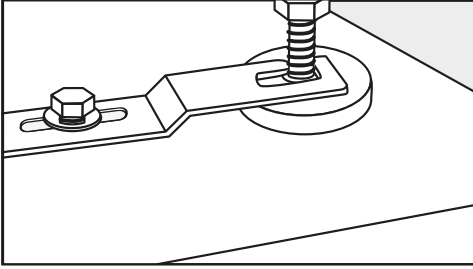

- Pujota koneen jalat kiinnityssankaan niin, että jalka menee sangan alle ja vastamutteri sen yläpuolelle.
- Työnnä kiinnityssankaa oikealle vastteeseen asti.
- Kiristä kuusiokantaruuvit sopivalla avaimella.

Pesukone on nyt kiinnitetty kiinnityssankaan.

## Ulkoiset ohjaukset

Jos koneeseen liitetään ulkoisia ohjaukset (rahastinlaitteita, annostusjärjestelmiä tai huippukuormituksen ohjaukset), tarvitaan XCI-Box-lisävaruste.

## Rahastinjärjestelmä

Pesukone voidaan varustaa rahastimella (erikseen ostettava lisävaruste).

Rahastimen asennusta varten pesukoneeseen on tehtävä muutostöitä, jotka saa tehdä vain valtuutettu Miele-huoltoilike.

Tyhjennä kolikot tai poletit rahastimesta säännöllisesti. Muuten se voi mennä jumiin.

# Asennus

## Vesiliitäntä

### Kylmävesiliitäntä

Pesukoneen saa liittää vesijohtoverkkoon ilman erillisiä takaisinvirtauksen varolaitteita, sillä se on DIN-normien mukainen.

Vesijohtoveden paineen on oltava vähintään 100 kPa ja se saa olla enintään 1 000 kPa. Jos paine on yli 1 000 kPa, koneeseen on asennettava paineentasausventtiili.

Vesiliitäntää varten tarvittavat vesihanat, jossa on 3/4" kierteet. Jos tällaista vesihanaa ei ole, pesukoneen liitäntä juomavesiverkkoon on ehdottomasti jätettävä valtuutetun putkiasentajan tehtäväksi.

Vesiliitäntä on paineen alaisena.

Tarkista siksi liitännän tiiviys avaamalla vesihanaa ensin hitaasti. Korjaa tiivisteen ja kierreliitännän asentoa tarvittaessa.

Kylmävesiletkua ei saa liittää lämminvesiliitäntään.

### Koneen muuntaminen kylmävesikäyttöön sopivaksi

Jos konetta ei liitetä lämpimään veteen, asetusten *Vesi varsinainen pesu*, *Vesi esipesu* ja *Vesi huuhtelu* arvoksi on valittava kylmä (ks. kappale Pääkäyttäjätaso).

- Kierrä lämminvesiletku irti.
- Kierrä mukana toimitettu sulkuruuvien tilalle.

### Huolto

Jos joudut uusimaan letkun, käytä alkuperäisiä Miele-letkuja, jotka kestävät vähintään 7 000 kPa:n paineen.

Pesukoneen tulovesiliitäntöjen magneettiventtiilit on suojattu kahdella sihdillä, joista toinen sijaitsee letkun vapaassa päässä ja toinen koneen magneettiventtiilissä.

Näitä sihtejä ei saa poistaa.

### Lisävaruste - jatkoletku

Lisävarusteena voit tilata Miele-huollosta 2,5 metrin tai 4,0 metrin pituisen metallivahvisteisen tulovesiletkun.

## Lämminvesiliitäntä\*

Lämpimän veden lämpötila saa olla enintään 70 °C.

Jotta energiankulutus jäisi lämminvesiliitäntää käytettäessä mahdollisimman vähäiseksi, pesukone kannattaa liittää kiertävään lämminvesijohtoon. Jos joudut liittämään pesukoneen lämpimään veteen ns. pistojohdon (yksittäisen, suoraan lämminvesivarajasta tulevan putken) välityksellä, johdossa seisova vesi ehtii jäähtyä, kun vettä ei käytetä jatkuvasti. Tällöin pesuveden lämmitykseen kuluu enemmän sähköä.

Lämminvesiliitäntää koskevat samat edellytykset kuin kylmävesiliitäntääkin.

Tulovesiletku (lämmin – punaraitainen) liitetään vesihanaan.

Pesukonetta ei voi liittää pelkästään lämpimään veteen.

\* lämminvesiletkua ei ole kaikissa koneissa valmiiksi asennettuna.

## Koneen muuntaminen lämminvesikäyttöön sopivaksi

Jos kone liitetään lämpimään veteen, asetusten *Vesi varsinainen pesu*, *Vesi esipesu* ja *Vesi huuhtelu* arvoksi voidaan valita lämmin (ks. kappale Pääkäyttäjätaso).

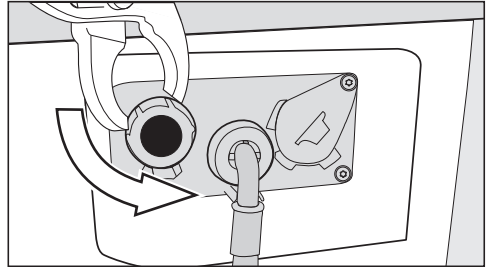

- Kierrä sulkuruuvi irti koneen lämminvesiventtiilistä.
- Kierrä lämminvesiletku sen tilalle.

## Poistovesiliitäntä

### Poistoventtiili

Kone tyhjentää veden moottoroidun poistoventtiilin kautta. Poistoventtiili voidaan liittää tavallisen HT DN 70 -kulmakappaleen välityksellä suoraan viemäriin (hajulukolla varustetun pesualtaan viemäriputkeen).

# Asennus

## Sähköliitäntä

Tämä ohje koskee sekä pesukoneita, joiden liitäntäjohto on varustettu pistotulpalla, että pesukoneita joissa ei ole pistotulppaa.

Pesukoneet, joissa on pistotulppa:

- Kone on valmis liitettäväksi pistorasiaan.
- Pistorasiaan on päästävä aina käsiksi myös pesukoneen asennuksen jälkeen, jotta kone on helppo irrottaa sähköverkosta.

 Väärä liitäntäjännite voi vaurioittaa konetta.

Tiedot koneen nimellisotehosta ja tarvittavista sulakkeista löytyvät arvokilvestä.

Ennen koneen liittämistä sähköverkkoon on tarkistettava, että käytettävät sulakkeet ja sähköverkon jännite vastaavat arvokilven tietoja.

Koneen saa liittää vain VDE 0100-normin tai muiden kansallisten ja paikallisten määräysten mukaisesti kiinteästi asennettuun pistorasiaan.

Konetta ei saa missään tapauksessa liittää sähköverkkoon jatkojohdon tai haaroituspistorasian avulla, jottei koneen sähköturvallisuus heikkene. Jatkojohto voi esim. ylikuumentua ja aiheuttaa palovaaran.

Jos kone asennetaan kiinteästi sähköverkkoon, asennus on varustettava erillisellä, kaikki koskettimet avaavalla erotuskytkimellä. Käytettävän kytkimen erotusvälin on oltava yli 3 mm. Tällaisia kytkimiä ovat mm. johdonsuojakatkaisimet, sulakkeet ja kontaktorit (IEC/EN 60947). Kiinteän sähköliitäntän saa tehdä vain sähköalan ammattilainen.

Pistorasiaan tai erotuskytkimeen on päästävä helposti käsiksi, jolloin kone on helppo irrottaa sähköverkosta milloin tahansa.

 Sähköiskuvaara.

Kun kone irrotetaan sähköverkosta, on varmistettava, ettei kukaan voi epähuomiossa liittää sitä takaisin. Erotuskytkimen on oltava lukittavissa tai koneen erottamista sähköverkosta on pystyttävä valvomaan muulla tavoin koko ajan.

Myös sähköliitäntän uusiminen, asennukseen tehtävät muutokset, suojaamadoituksen toimivuuden testaus ja käytettävän sulakkeen valinta on aina annettava sähköalan ammattilaisten tehtäväksi, koska he tuntevat asiaan liittyvät VDE-määräykset sekä paikallisen sähkönjakeluyrityksen erityisvaatimukset.

Jos koneen sähkökytkentää muutetaan toiselle jännitteelle, muutostyöt on ehdottomasti tehtävä kytkentäkaavion kytkentämuutosohjeiden mukaisesti. Tarvittavat muutostyöt saa antaa vain valtuutetun huolto liikkeen tai Miele-huollon tehtäväksi.

Korkeus	850 mm
Leveys	596 mm
Leveys (koneet, joissa teräksinen kansi)	605 mm
Syvyys	714 mm
Syvyys luukku avattuna	1132 mm
Paino	n. 100 kg
Lattiaan kohdistuva enimmäiskuormitus käytön aikana	3000 Newtonia
Täyttömäärä	8,0 kg kuivaa pyykkiä
Liitäntäjännite	ks. arvokilpi koneen takaseinässä
Liitäntäteho	ks. arvokilpi koneen takaseinässä
Sulake	ks. arvokilpi koneen takaseinässä
A-painotettu äänenpainetaso $L_{pA}$ normin EN ISO 11204/11203 mukaan	< 70 dB re 20 $\mu$ Pa
Tuloveden paine vähintään	100 kPa (1 bar)
Tuloveden paine enintään	1.000 kPa (10 bar)
Tulovesiletkun pituus	1,55 m
Verkkoliitäntäjohdon pituus	1,80 m
Tuoteturvallisuus	täyttää normit EN 50571, EN 60335
Tyyppihyväksynät	katso arvokilpi
WLAN-moduulin taajuuskaista	2,4000 GHz – 2,4835 GHz
WLAN-moduulin enimmäislähetysteho	< 100 mW

### Vaatimustenmukaisuusvakuutus

Miele vakuuttaa, että tämä pesukone täyttää direktiivin 2014/53/EU vaatimukset.

Täydellinen vaatimustenmukaisuusvakuutus on tilattavissa verkosta osoitteesta:

- [www.miele.fi/c/kaeyttoehjeet-385.htm](http://www.miele.fi/c/kaeyttoehjeet-385.htm)
- Tarvitset tätä varten tuotteen nimen ja valmistusnumeron.

# Pääkäyttäjätaso

Pääkäyttäjätasolla  oleva asetusvalikko on lukittu asiattoman käytön varalta. Valikon avaamiseen tarvitaan koodi.

## Pääsy koodilla

Pääkäyttäjätaso aukeaa vain, kun annat koodin.

Koodi on **000** (tehdasasetus).



## Koodin muuttaminen

Voit muuttaa pääkäyttäjätason kirjautumiskoodin, jotteivät asiattomat henkilöt pääse tekemään muutoksia asetuksiin.

Jos unohdat antamasi uuden koodin, ota yhteys Miele-huoltoon. Huollon täytyy palauttaa koodi tehdasasetuksiin.

Kirjoita siksi uusi koodi muistiin ja säilytä sitä varmassa tallessa.

## Pääkäyttäjätasolle siirtyminen

- Kierrä ohjelmanvalitsin esim. ohjelman *Mopit 60 °C* kohdalle.
- Kosketa hipaisupainiketta *Muut valinnat* .
- Kosketa hipaisupainiketta *Käyttäjätaso* .

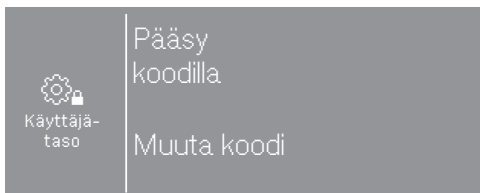

- Valitse *Pääsy koodilla*.

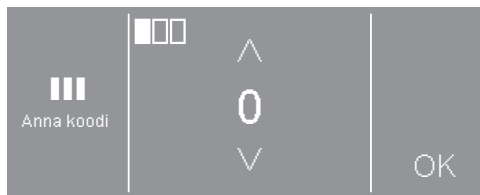

- Anna koodin numerot ja vahvista jokainen numero erikseen koskettamalla OK.



- Valitse haluamasi asetus.

Osa asetuksista näkyy vain, jos koneeseen on liitetty ulkoisia laitteita XCI-Boxin välityksellä.

## Pääkäyttäjätasolta poistuminen

- Kosketa hipaisupainiketta  tai kytke pesukoneen virta pois päältä.

## Kieli

Näytön kielen voi valita vapaasti. Voit vaihtaa näytön pysyvän pääkäyttäjätason kielen alavalikosta Kieli.

Päällä olevan ohjelman ajaksi näytön kieltä voi muuttaa hipaisupainikkeella .

## Kirkkaus

Näytön kirkkautta voi säätää kymmenen prosentin askelin 10–100 %:iin.

Tehdasasetus: 70%

## Kellonajan näyttö

Kun olet valinnut kellonajan näyttötavan, voit asettaa kellonajan.

### Ajan näyttötapa

- 24 h kello (tehdasasetus)
- 12 h kello
- ei kelloa

### asettaminen

- Voit asettaa kellonajan.

## Merkkiääni

Voit säätää ohjelman lopussa kuuluvan merkkiäänien äänenvoimakkuutta.

Asetus on 7-portainen ja voit myös kytkeä äänen kokonaan pois käytöstä.

Tehdasasetus: pois

## Painikeääni

Voit säätää hipaisupainikkeiden painikeäänien äänenvoimakkuutta.

Asetus on 7-portainen ja voit myös kytkeä äänen kokonaan pois käytöstä.

Tehdasasetus: normaali

## Tervehdysääni

Voit säätää koneen virran päälle kytkeamisen yhteydessä kuuluvan tervehdysäänien voimakkuutta.

Asetus on 7-portainen ja voit myös kytkeä äänen kokonaan pois käytöstä.

Tehdasasetus: normaali

## Virheääni

Voit kytkeä virheilmoitusten merkkiäänien päälle tai pois.

Tehdasasetus: pois

## Muisti

Pesukone tallentaa muistiin pesuohjelmaan valitsemasi asetukset (lämpötila, linkousnopeus ja jotkin lisävalinnat), kun käynnistät pesuohjelman.

Kun käytät seuraavan kerran samaa ohjelmaa, pesukone muistaa edellisellä kerralla tekemäsi valinnat.

Tehdasasetus: pois

# Pääkäyttäjätaso

---

## Pöyhintä

Pöyhintä vähentää tekstiilien rypistymistä pesuohjelman päätyttyä.

Kone pöyhii pyykkiä pesuohjelman päätyttyä enintään 30 minuutin ajan. Voit avata pesukoneen luukun milloin vain.

Tehdasasetus: päällä

## Pesuveden jäähtytys

Varsinaisen pesun lopussa pesurumpuun virtaa kylmää vettä ja pesuvesi jäähtyy hieman.

Pesuveden jäähtytys voidaan valita ohjelmanvalinnan yhteydessä, kun valittu lämpötila on yli 70 C.

Käytä pesuveden jäähtytystä seuraavissa tilanteissa:

- kun ripustat poistoletkun esim. käsienpesualtaaseen. Näin välttyt polttavan kuumen veden aiheuttamalta palovamman vaaralta.
- kun rakennuksen muoviset viemäriputket eivät vastaa normin DIN 1986 vaatimuksia.

Tehdasasetus: päällä

## Valmiustila "Näytöt"

Näyttö pimenee ja *Start/Stop*-painike alkaa vilkkua hitaasti. Tämä säästää energiaa.

Tämän asetuksen muuttaminen lisää koneen energiankulutusta.

- pois päältä  
Näyttö pysyy päällä.
- päälle 10 min kuluttua, ei ohjelman aikana (tehdasasetus)  
Näyttö näkyy normaalisti ohjelman aikana, mutta pimenee 10 minuutin kuluttua ohjelman päättymisestä.
- päälle 30 min kuluttua, ei ohjelman aikana  
Näyttö näkyy normaalisti ohjelman aikana, mutta pimenee 30 minuutin kuluttua ohjelman päättymisestä.
- päälle 10 min kuluttua  
Näyttö pimenee 10 minuutin kuluttua.
- päälle 30 min kuluttua  
Näyttö pimenee 30 minuutin kuluttua.

## Valmiustila "Kone"

Pyykinpesukone kytkeytyy automaattisesti pois päältä. Tämä tapahtuu ohjelman päättymisen/pöyhintävaiheen jälkeen tai kun olet kytkenyt pesukoneen virran päälle, mutta et ole käyttänyt konetta.

Tämän asetuksen muuttaminen lisää koneen energiankulutusta.

- Ei poiskytkentää
- Pois päältä 15 minuutin kuluttua
- Pois päältä 20 minuutin kuluttua
- Pois päältä 30 minuutin kuluttua (tehdasasetus)

## Ajastus

Voit muuttaa ajastuksen aikatyyppejä tai ottaa ajastuksen kokonaan pois käytöstä.

- pois  
Ajastus on pois käytöstä.
- Ohjelman loppu (tehdasasetus)  
Asetat ajastimeen ajan, jolloin haluat pesuohjelman päättyvän.
- Ohjelman alku  
Asetat ajastimeen ajan, jolloin haluat pesuohjelman käynnistyvän.
- Aikaa alkuun  
Asetat ajastimeen ajan, jonka kuluttua haluat ohjelman käynnistyvän.

## Ohjelman nimi

Tällä asetuksella voit saada vakio-ohjelmia käytettäessä pesuohjelman nimen näyttoon.

- päällä (tehdasasetus)  
Kun valitset ohjelman, ohjelman nimi näkyy näytössä muutaman sekunnin, minkä jälkeen näyttoon tulee perusvalikko.
- pois  
Perusvalikko tulee näkyviin heti.

## Näytettävät-parametri

Ohjelman valinnan yhteydessä näyttö tarjoaa/näkyviin tulee erilaisia parametreja. Voit valita, mitä parametreja ei tule näkyviin. Näitä parametreja ei tällöin voi myöskään muuttaa enää ohjelmanvalinnan yhteydessä.

Tehdasasetus: kaikki parametrit tulevat näkyviin.

## Esipesun vesi

Voit valita esipesussa käytettävän veden tyyppin.

- kylmä  
Kone ottaa esipesuun vain kylmää vettä.
- lämmin  
Kone ottaa esipesuun myös lämmintä vettä.  
Lämpimän veden otto on sallittua vain, kun on valittu yli 30 °C:n lämpötila.

# Pääkäyttäjätaso

## Varsinaisen pesun vesi

Voit valita varsinaisessa pesussa käytettävän veden tyyppin.

- kylmä  
Kone ottaa varsinaiseen pesuun vain kylmää vettä.
- lämmin  
Kone ottaa varsinaiseen pesuun myös lämmintä vettä.  
Lämpimän veden otto on sallittua vain, kun on valittu yli 30 °C:n lämpötila.

Jos pesukonetta ei ole liitetty lämminvesiliitäntään, ohjelma-ajat pitenevät ja jäljellä olevan ajan näyttö on epätarkka.

## Alkuhuuhtelun vesi

Joissakin ohjelmassa voit valita alkuhuuhtelun vesityypin.

- kylmä (tehdasasetus)  
Kone ottaa alkuhuuhteluun vain kylmää vettä.
- lämmin  
Kone ottaa alkuhuuhteluun myös lämmintä vettä.

## LoppuhuuhTELUN vesi

Joissakin ohjelmassa voit valita loppuhuuhTELUN vesityypin.

- kylmä (tehdasasetus)  
Kone ottaa loppuhuuhTELUUN vain kylmää vettä.
- lämmin  
Kone ottaa loppuhuuhTELUUN myös lämmintä vettä (vain ohjelmissa, joissa lämpötilaksi on valittu vähintään 60 °C).

## Alhainen vedenpaine

Jos vedenpaine on alle 100 kPa (1 bar), pesukone keskeyttää ohjelman ja näyttöön tulee virheilmoitus Tarkista vedentulo.

Jollet pysty nostamaan rakennuskohtais- ta vedenpainetta, voit ottaa asetuksen Alhainen vedenpaine käyttöön.

Tehdasasetus: pois

## Mopit vedenpoisto

Vakio moppiohjelmissa voit poistaa märistä mopeista veden lyhyellä linkouksella ennen varsinaisen ohjelman käynnistymistä.

Tehdasasetus: päällä

## Mopit lämpötila Vakio +

Ohjelmissa *Mopit plus* ja *Mopit plus + rtu* voit muuttaa esiasetettua lämpötilaa.

- 40 °C (tehdasasetus)
- 60 °C
- 70 °C
- 90 °C

## Mopit lämpö-kemiall. desinfiointi

Ohjelmassa *Mopit lämpökemiallinen desinfiointi* voit muuttaa esiasetettua desinfiointimenettelyä.

- 40 °C/20 min
- 60 °C/20 min (tehdasasetus)
- 70 °C/10 min

## Mopit lämpödes. -menettely

Ohjelmassa *Mopit lämpödesinfiointi* voit muuttaa esiasetettua desinfiointimenettelyä.

- 75 °C/10 min
- 85 °C/15 min (tehdasasetus)

## Mopit mikrokuitu

Moppiohjelmiin voit aktivoida lisätöinnön Mikrokuidut.

- ei käytössä, ei näkyvissä
- valittavissa, näkyvissä (tehdasasetus)
- käytössä, ei näkyvissä

## Mopit esik. linkousnop.

Moppiohjelmissa, joihin kuuluu Vii-meistely/Esikäsitely, voit muuttaa esiasetettua linkousnopeutta.

- 300 kierr./min
- 400 kierr./min
- 600 kierr./min
- 800 U/min (tehdasasetus)

## Siivousliinat lämpötila Vakio+

Ohjelmissa *Siivousliinat plus* ja *Siivousliinat plus + rtu* voit muuttaa esiasetettua lämpötilaa.

- 40 °C
- 60 °C (tehdasasetus)
- 70 °C
- 90 °C

# Pääkäyttäjätaso

---

## Siivousliinat TD-menettely

Ohjelmassa *Siivousliinat lämpökemialinen desinfiointi* voit muuttaa esiasetettua desinfiointimenettelyä.

- 40 °C/20 min
- 60 °C/20 min (tehdasasetus)
- 70 °C/10 min

## Siivousl.esik linkous.nop.

Siivousliinaohjelmissa, joihin kuuluu Viimeistely/Esikäsitteily, voit muuttaa esiasetettua linkousnopeutta.

- 600 kierr./min
- 800 U/min (tehdasasetus)
- 1000 kierr./min
- 1200 kierr./min

## Säiliön tyhj. tunnistin

Imuputken anturi tunnistaa, jos ulkoinen pesuaineen annostussäiliö on tyhjä. Kun säiliö tyhjenee, koneen näyttöön tulee ilmoitus.

- pois (tehdasasetus)  
Säiliön tyhjenemisen tunnistin on kytketty pois käytöstä.
- Sulkeva  
Imuputkissa on työkosketin.
- Avaava  
Imuputkissa on lepokosketin.

## Säiliön tyhjentymisen laskuri

Sisäinen laskuri ilmoittaa, että jokin ulkoinen annostussäiliö tyhjenee pian. Laskuri on nollattava erikseen.

## Vesimäärä Valko/Kirjo

Voit lisätä varsinaisessa pesussa käytettävää vesimäärää (vedenpinnan taso) ohjelmassa *Valko-/Kirjopyykki*.

- + 0 mm (tehdasasetus)
- + 20 mm
- + 30 mm
- + 40 mm

## Vesimäärä Siliävät

Voit lisätä varsinaisessa pesussa käytettävää vesimäärää (vedenpinnan taso) ohjelmassa *Siliävät kuidut*.

- + 0 mm (tehdasasetus)
- + 10 mm
- + 20 mm
- + 30 mm

## Esipesun lämpötila Valko/Kirjo

Voit muuttaa esipesun lämpötilaa ohjelmassa *Valko-/Kirjopyykki*.

- 30 °C (tehdasasetus)
- 35 °C
- 40 °C
- 45 °C

## Pesuaika Esipesu

Voit pidentää esipesun pesuaikaa pesuohjelmassa *Valko-/Kirjopyykki*.

- + 0 min (tehdasasetus)
- + 6 min
- + 9 min
- + 12 min

## Pesuaika Valko/Kirjo

Voit pidentää varsinaisen pesun pesuaikaa pesuohjelmassa *Valko-/Kirjopyykki*.

- + 0 min (tehdasasetus)
- + 10 min
- + 20 min
- + 30 min
- + 40 min

## Pesuaika Siliävät

Voit pidentää varsinaisen pesuvaiheen pesuaikaa ohjelmassa *Siliävät kuidut*.

- + 0 min (tehdasasetus)
- + 5 min
- + 10 min
- + 15 min
- + 20 min

## Esihuuhtelu Valko/Kirjo

Voit lisätä esihuuhtelun pesuohjelmaan *Valko-/Kirjopyykki*.

Tehdasasetus: pois

## Esihuuhtelu Siliävät

Voit lisätä esihuuhtelun pesuohjelmaan *Siliävät kuidut*.

Tehdasasetus: pois

## Esipesu Valko/ Kirjo/Siliävät

Voit valita, onko esipesu aina käytössä ohjelmissa *Valko-/Kirjopyykki* ja *Siliävät kuidut* vai valitaanko se tarvittaessa ohjelmanvalinnan yhteydessä.

Tehdasasetus: Valikko

# Pääkäyttäjätaso

## Huuhtelut Valko/Kirjo

Ohjelmassa *Valko-/Kirjopyykki* ja vakio Moppiohjelmissa voit muuttaa huuhtelukertojen määrää.

- 1 huuhtelukerta
- 2 huuhtelukertaa (tehdasasetus)
- 3 huuhtelukertaa
- 4 huuhtelukertaa
- 5 huuhtelukertaa

## Huuhtelut Siliävät

Voit muuttaa huuhtelukertojen määrää ohjelmassa *Siliävät kuidut*.

- 2 huuhtelukertaa (tehdasasetus)
- 3 huuhtelukertaa
- 4 huuhtelukertaa

## Desinfiioiva huuhtelu

Voit valita desinfiointiohjelmiin ylimääräisiä huuhtelukertoja, kun valittu lämpötila on vähintään 60°C.

Kone käyttää huuhteluihin lämmintä vettä. Ohjelma-aika pitenee.

Pyykki voi tuntua ohjelman päätyttyä kuumalta.  
Ole varovainen ottaessasi pyykkiä koneesta.

Tehdasasetus: pois

## Ohjelmapaketit

Ohjelmavalikoimaa voidaan laajentaa ottamalla käyttöön yksittäisiä ohjelmia kohderyhmäkohtaisista ohjelmapaketeista.

Ohjelmapaketeista valitut ohjelmat tulevat näkyviin *Muut ohjelmat*

-luetteloon.

- Vakio
- Mopit esikäsittely
- Siivousliinat esikäsittely
- Ready to use
- Työtekstiilit
- Perusohjelmat

Kun olet ensin valinnut ohjelmapaketit, pääset ottamaan käyttöön niiden yksittäisiä ohjelmia (käyttöön otetut ohjelmat näkyvät kehystettyinä). Valinta on lopuksi vahvistettava.

## Desinfiointiohjelman koodi

Voit keskeyttää desinfiointiohjelman vain antamalla koodin. Tätä koodia voi muuttaa.

Koodi on: 0 0 0

**Vinkki:** Jos muutat koodia, kirjoita uusi koodi muistiin.

## Lämpötilan lasku

Kun kone on sijoitettu korkealle merenpinnan yläpuolelle, voit ehkäistä pesuveden ennenaikaista kiehumista laskeamalla veden lämpötilaa.

Tehdasasetus: pois

## Määräautomatiikka

Pesukoneessa on määräautomatiikka. Se sopeuttaa vesimäärät ja ohjelmien kestoajat automaattisesti pesukoneen täyttömäärän mukaan. Jos määräautomatiikka on pois päältä, ohjelma toimii aina suurimman mahdollisen täyttömäärän mukaan.

Tehdasasetus: päällä

## Automaattinen annostus

Voit ottaa käyttöön automaattisen annostuksen ulkoisella annostusjärjestelmällä

Tehdasasetus: pois

## Säätöarvo annostus 1–6

Voit korjata pumppujärjestelmän vaihtelevien käyntiaikojen aiheuttamaa annostelupoikkeamaa säätämällä pumppujen annostusmäärää (ml/min).

Voit pienentää tai suurentaa kalibrointi-arvoa 3 eri kertoimella.

Kalibrointi-arvo suurenee tai pienenee valitsemasi kertoimen mukaisella säätöarvolla eli 1-, 2- tai 3-kertaiseksi.

Huollon täytyy kirjata kalibrointi-arvo ja säätöarvo annostuspumppujen tietoihin.

## KOM-modulin valinta

Pesukone on varustettu sisäänrakennetulla WLAN-moduulilla. Pesukone voidaan kuitenkin varustaa myös ulkoisella tiedonsiirtomodulilla.

- pois (tehdasasetus)
- sisäinen moduuli

Käytetään sisäänrakennettua WLAN-moduulia.

- ulkoinen moduuli

Tiedonsiirtomodulin asennusaukkoon on asennettu XKM-moduuli tai RS232-moduuli.

# Pääkäyttäjätaso

---

## Käyttöympäristö

Tiedonsiirtomoduulin valinnan jälkeen tulee valita käyttöympäristö.

- Ammattikäyttö  
Kone liitetään Miele MOVEen.
- Kotikäyttö  
Kone liitetään Miele-sovellukseen.

## Mielen digitaalisten tuotteiden käytettävyys

Mielen digitaalisten tuotteiden saatavuus vaihtelee maakohtaisesti.

Kaikkia mainittuja palveluja ei välttämättä ole tarjolla joka maassa.

Lisätietoja tuotteiden saatavuudesta löydät internetsivuiltamme [www.miele.com](http://www.miele.com).

## WLAN/LAN

Valitse pesukoneesi verkotustapa.

- Asenna  
Tämä ilmoitus tulee näkyviin vain, kun pesukonetta ei ole vielä yhdistetty WLAN-kotiverkkoon.
- Poista käytöstä (tämä asetus on näkyvissä vain, kun verkko on otettu käyttöön).  
Verkkoyhteys on käytössä, WLAN-toiminto menee pois käytöstä.
- Ota käyttöön (tämä asetus on näkyvissä vain, kun verkko on poistettu käytöstä).  
WLAN-toiminto on jälkeen käytössä.
- Yhteyden tila (näkyvissä vain, kun verkko on otettu käyttöön)
  - WLAN-vastaanoton laatu
  - verkon nimi
  - IP-osoite
- Asenna uudelleen (näkyvissä, kun yhteys on muodostettu).  
Nollaa WLAN-kirjautumisen (verkkoyhteyden) ja muodostaa heti uuden yhteyden.
- Palauta (näkyvissä, kun yhteys on muodostettu)  
Verkko ei enää ole käytössä. Jos haluat vielä käyttää verkkoa, sinun on muodostettava yhteys uudelleen.
  - WLAN-yhteys katkeaa.
  - WLAN-yhteys palautuu tehdasasetustilaan.

## WLAN-yhteyden muodostaminen

Voit muodostaa yhteyden kahdella tavalla.

### WPS

- Paina kahden minuutin kuluessa reitittimen WPS-painiketta.

**Vinkki:** Jos yhteydenmuodostus ei onnistu aikakatkaisuajan puitteissa, aloita uudelleen alusta.

### Soft-AP

- Aktivoi toiminto kymmenen minuutin kuluessa älypuhelimesi Miele App-sovelluksella.

**Vinkki:** Sovellus opastaa sinua eteenpäin.

## Verkko aika

Kellonaika ja päivämäärä voidaan synkronoida verkon kautta.

- pois  
Kellonaikaa ja päivämäärää ei synkronoida verkon kautta.
- Master  
Koneet ovat yhteydessä toisiinsa ilman internetyhteyttä. Yksi koneista on valittu Master-koneeksi ja se lähettää tiedot *Slave*-koneille.
- Slave  
Koneet ovat yhteydessä toisiinsa internetyhteyden avulla. Kaikkien koneiden asetukseksi valitaan *Slave*. Tiedot synkronoidaan internetin kautta.

## Huippukuormasignaali

Huippukuormitusuoja mahdollistaa pesukoneen liittämisen energianhallintajärjestelmään. Kun järjestelmä antaa signaalin, pesukoneen lämmitys kytkeytyy hetkellisesti pois päältä. Pesukonetta saa käyttää huippukuormitusuojan kanssa vain, kun järjestelmä liitetään pesukoneeseen Mielen XCI-Boxin välityksellä.

- ei toimintoa (tehdasasetus)
- Huippukuorma / 230 V
- Huippukuorma / 0 V

## Huippukuorma estetty

Voit estää huippukuormituskatkaisun desinfiointiohjelmassa. Kun järjestelmä antaa signaalin, pesukoneen lämmitys ei tällöin kytkeydy hetkellisesti pois päältä.

Tehdasasetus: pois

## Etä

Pesukoneen käyttötiedot (esim. virheilmoitukset tai ohjeet) tulevat etälaitteeseen.

Tehdasasetus: päällä

## RemoteUpdate-etäpäivitys

Etäpäivitys-toiminnon avulla voit päivittää pesukoneesi ohjelmiston.

Tehdasasetuksena etäpäivitystoiminto on käytössä.

Voit jatkaa pesukoneesi käyttöä tavalliseen tapaan, vaikkei asentaisikaan RemoteUpdate-päivityksiä. Miele kuitenkin suosittelee niiden asentamista.

# Pääkäyttäjätaso

## Etäpäivityksen kulku

Kun pesukoneeseen on saatavilla uusi RemoteUpdate-päivitys, se tulee näkyviin automaattisesti, kun siirryt pääkäyttäjätasolle.

Voit valita, haluatko ladata ja asentaa päivityksen heti vai vasta myöhemmin. Jos valitset ”käynnistä myöhemmin”, tiedustelu tulee näkyviin uudestaan, kun kytket pesukoneen virran päälle seuraavan kerran.

Etäpäivitys voi kestää muutaman minuutin.

Ota huomioon seuraava:

- Saat aina ilmoituksen saatavilla olevista RemoteUpdate-päivityksistä, ts. päivityksiä ei ole saatavilla, jos mitään ilmoituksia ei ole tullut.
- Asennettua RemoteUpdate-päivitystä ei voi enää kumota.
- Älä kytke pesukoneen virtaa pois päältä etäpäivityksen aikana. Virran katkaisu keskeyttää etäpäivityksen ja päivitys jää asentamatta.

## SmartGrid

Asetuksella SmartGrid voit liittää pesukoneen talon energianhallintajärjestelmään.

Tehdasasetus: pois

## Energian-kulutus

Ohjelmissa *Valkopyykki*, *Kirjopyykki* ja *Siliävät kuidut* energiankulutus on optimaalinen, kun toiminto *Energian-kulutus* on kytketty päälle.

Tehdasasetus: päällä

## Oikeudellinen ilmoitus

[Open Source lisenssit](#)

Tästä voit tarkastella tietoja.

## Tekijänoikeudet ja lisenssit – käyttö- ja ohjausohjelmisto

Miele hyödyntää koneen käyttöön ja ohjaukseen omia tai muiden ohjelmistotoimittajien ohjelmistoja, jotka eivät ole ns. avoimen lähdekoodin lisenssien alaisia. Nämä ohjelmistot/ohjelmistokomponentit on suojattu tekijänoikeuslailla. Mielen ja kolmansien osapuolten ohjelmistotoimittajien tekijänoikeuksia on kunnioitettava.

Tämän koneen mukana toimitetaan lisäksi ohjelmistokomponentteja, jotka jaetaan avoimen lähdekoodin lisenssiehtojen mukaan. Voit tarkastella mukana toimitettuja avoimen lähdekoodin komponentteja sekä niihin liittyviä tekijänoikeusilmoituksia, kopioita vastaavista voimassa olevista lisenssiehdoista ja tarvittaessa lisätiedoista koneessa valikkokohdassa *Asetukset* | *Koneparametrit* | *Oikeudelliset tiedot* | *Avoimen lähdekoodin lisenssit*. Siinä mainittujen avoimen lähdekoodin käyttöehtojen vastuuta ja takuuta koskevat määräykset koskevat vain kulloistenkin tekijänoikeuksien haltijoita.

## Rahastin

Rahastimen liittämiseen tarvitaan erillinen lisävaruste XCI-AD tai XCI-Box.

Jos haluat muuttaa niitä myöhemmin, ota yhteys Miele-huoltoon.

### Rahastinlaitteiden asetukset

Koneeseen on tarkoitus liittää rahastin.

- Ei rahastinta  
Kone hyppää automaattisesti seuraavien asetusten yli ja voit päättää käytönoton.
- Ohjelman osto  
Konetta käytetään rahastimen kautta: koneen käyttäjä ostaa haluamansa ohjelman.
- Ajan osto  
Konetta käytetään rahastimen kautta: koneen käyttäjä ostaa aikaohjauksisen ohjelman.
- KOM-moduuli  
Konetta käytetään keskusohjauksella.

## Palautussignaali rahastimeen

Rahastimen kuittaussignaalin asetus.

- Tehdasasetus: pois
- Ohjelman loppu  
Kuittaussignaali tulee ohjelman lopussa.
- Käynnistyspainikkeen vapautus  
Kuittaussignaali tulee, kun käynnistyspainike vapautetaan.
- Käynnistys ja ohjelman loppu  
Kuittaussignaali tulee ohjelman käynnistyksen yhteydessä ja ohjelman lopussa.
- Ohjelma käynnissä  
Kuittaussignaali tulee yhtäjaksoisena ohjelman käynnistyksestä sen loppuun.

## Rahastin-lukitus

Ohjelman osto -käyttöä varten voit rahastimen manipuloinnin estämiseksi asettaa ohjelman lukitustoiminnon. Jos pesukoneen luukku avataan kesken ohjelman, kun lukitus on otettu käyttöön, ohjelma keskeytyy ja käyttäjän rahat menevät hukkaan.

Jotta käyttäjä voisi kuitenkin lisätä koneeseen pyykkiä ohjelman jo käynnistyttyä, lukituksen päällekytkeytymisajan kohtaa voi säätää.

- pois
- heti ohjelman käynnistyttyä
- 1 minuutti ohjelman käynnistymisestä
- 2 minuuttia ohjelman käynnistymisestä
- 3 minuuttia ohjelman käynnistymisestä (tehdasasetus)

# Pääkäyttäjätaso

---

- 4 minuuttia ohjelman käynnistymisestä
- 5 minuuttia ohjelman käynnistymisestä

## Maksuton ohjelma

Kolikkokäytössä voidaan määrittää, voiko ohjelmaa Tyhjennys/ Linkous käyttää veloituksetta.

Tehdasasetus: pois

## Maksun poisto

Kolikkokäytössä "Maksettu"-signaali voidaan säilyttää ohjelman päättymiseen asti tai poistaa 5 minuuttia ohjelman käynnistymisen jälkeen.

Tehdasasetus: pois

## Signaalin estoaika

Kolikkokäytössä voit säätää maksusignaalin kosketinvärähtelyn vähimmäisesto-aikaa.

- Tehdasasetus: lyhyt  
Rahastuslaitteille, jossa tippuva kolikko tuottaa maksuimpulssin.
- pitkä  
Keskusohjausta (230 V) varten.





Miele Oy  
Porttikaari 6  
01200 Vantaa  
Puhelin: (09) 875 97500  
Sähköposti: [professional@miele.fi](mailto:professional@miele.fi)  
Internet: [www.miele.fi/professional](http://www.miele.fi/professional)



Miele & Cie. KG  
Carl-Miele-Straße 29, 33332 Gütersloh, Saksa

PWM 508 Mop Star 80

fi-FI

M.-Nr. 12 806 890 / 01 / 002