

取扱説明書

全自動洗濯機

WCI 660 WPS



お客様の安全を確保し、機器の損傷を避けるため、設置する前や初めてご使用する前に、この取扱説明書をお読みになることが**重要**です。

目次

環境保護のために.....	6
安全上のご注意	7
洗濯機の操作	15
操作パネル.....	15
ディスプレイ.....	17
操作のしかた(例).....	17
初めてお使いになる前に	18
Miele@home.....	19
1. 言語の選択.....	20
2. Miele@homeのセットアップ.....	20
3. 輸送ボルトを取り外す.....	21
4. TwinDosの試運転.....	21
5. 試運転の開始.....	24
エコで環境に配慮した洗濯	25
 EcoFeedback (エコフィードバック)	26
1. 洗濯物の準備	27
2. プログラムの選択	28
3. 洗濯機に洗濯物を入れる	30
4. プログラム設定の選択	31
温度/脱水回転数の選択.....	31
オプションの選択.....	31
窓汚れ度合い.....	31
◇スタート予約タイマー/SmartStart.....	32
5. 洗剤を加える	34
TwinDos.....	34
洗剤投入ケースの引き出し.....	36
CapDosing (キャップドーシング).....	38
6. プログラムを開始する - プログラムの終了	40
脱水	41
最終脱水の取り消し(リンスホールド).....	42
中間脱水と最終脱水の取り消し.....	42
プログラム早見表	43

オプション	49
ショート.....	49
ウォーター +.....	49
「Extras (オプション)」 センサーボタンを使用して、オプションを選択する.....	50
しみ取り.....	50
予備洗い.....	50
つけおき.....	50
インテグア.....	50
サルトモード.....	50
エクストラジェントル.....	50
衛生洗い (インテンシブ).....	50
洗濯プログラム - オプション早見表.....	51
プログラム進行	52
プログラム進行の変更	54
プログラムの取り消し.....	54
プログラムの中断.....	54
プログラムの変更.....	54
チャイルドロック.....	55
洗濯物を追加または取り出し.....	55
衣類の洗濯表示マーク	56
洗剤	57
適切な洗剤.....	57
柔軟仕上げ剤と液体洗剤糊.....	57
ミーレ推奨の洗剤.....	59
(EU) No. 1015/2010の指令に基づいた推奨洗剤.....	60
TwinDosカートリッジを取り換える	61
掃除とお手入れ	62
ドラムの清掃 (衛生インフォメーション).....	62
本体の表面と操作パネル.....	62
洗剤投入ケースの引き出しの清掃.....	62
TwinDosシステムの掃除.....	64
こんなとき、どうしたらいい?	65
プログラムが開始されない.....	65
エラーメッセージがディスプレイに表示され、プログラムが中断する.....	66
プログラムの終了時にディスプレイにメッセージが表示される.....	67
TwinDosシステムのエラー.....	68

目次

洗濯機の一般的な問題.....	69
期待どおりに洗いきらない.....	71
ドアが開かない.....	72
排水が詰まったとき/停電のときのドアの開け方.....	73
アフターサービス.....	75
故障の際の連絡先.....	75
オプションのアクセサリ.....	75
保証条件と保証期間.....	75
設置.....	76
前面図.....	76
背面図.....	77
設置面.....	78
洗濯機の設置場所への運搬.....	78
輸送用ボルトの取り外し.....	79
輸送用ボルトの再取り付け.....	81
機器の水平レベル.....	82
ネジ式の脚の調整.....	82
カウンター下の設置.....	83
洗濯機と乾燥機の2段積み.....	83
水漏れ防止システム.....	84
給水.....	86
排水.....	88
技術データ.....	89
設定.....	90
設定の呼び出し.....	90
設定の選択.....	90
設定の変更.....	90
設定メニューを閉じる.....	90
言語 ▾.....	91
TwinDos.....	91
洗剤水位確認.....	91
汚れ度合い.....	92
ブザー音量.....	92
確認音.....	92
ウェルカム音.....	92
消費量.....	92
ピンコード.....	93
単位.....	93
明るさ.....	93

オフモード ディスプレイ	94
プログラムインフォ	94
メモリー	94
コットン予備洗い延長	94
つけ置き時間	95
ソフト運転	95
温度低減	95
ウォータープラス	95
ウォータープラスレベル	95
すすぎ水量最大	96
洗濯水の冷却	96
低水圧	96
しわ防止	96
周波数	96
Miele@home	97
リモートコントロール	98
スマートグリッド（国によって使用できない場合があります。）	98
RemoteUpdate	99
RemoteUpdateの実行	99
オプションのアクセサリー	100
洗剤	100
特別洗剤	101
仕上げ剤	101
添加剤	102
庫内洗剤	102
アフターサービス、型式表示シール	103

環境保護のために

梱包材の廃棄処分

梱包は本製品を輸送の際の損傷から保護するものです。梱包材は廃棄する際に環境への影響が少ない材質を使用しているため、リサイクルすることを推奨します。

梱包材をリサイクルすることで、製造工程での原材料の使用、また、埋め立て地へ廃棄する量を削減することができます。

使用済み製品の廃棄処分



電気および電子機器には、貴重な材料が含まれている場合があります。

また、製品が正しく安全に作動するために不可欠な特定の金属、化合物、および部品も含まれています。これらは家庭ごみとして廃棄されたり不適切に取扱いをすると、人体や環境に悪影響を及ぼす恐れがあります。したがって、家庭ごみと共に不要になった製品を廃棄しないでください。



電気および電子機器について、お住まいの自治体の指定する廃棄物処理施設に廃棄を依頼するか、弊社代理店のアドバイスを受けてください。また使用者には廃棄する家電機器に保存されている可能性がある個人情報を削除する責任があります。不要になった製品を処分するまでの間、ご自宅で保管するときは、お子様に危険が及ばないように正しく管理してください。

安全上のご注意

表示	表示の意味
 警告	この表示を無視して、誤った取り扱いをすると、人が死亡または重傷を負う可能性が想定される内容を示しています。
 注意	この表示を無視して、誤った取り扱いをすると、人が中程度の傷害を負う可能性、もしくは物的損害の発生が想定される内容を示します。

- 重傷とは、失明、けが、やけど（高温、低温）、感電、骨折、中毒などで後遺症が残るもの、及び治療に入院・長期の通院を要するものを言います。
- 中程度の傷害とは、治療に入院・長期の通院を要しないけが、やけど、感電などを指し、物的損害とは、財産の破損及び機器の損傷にかかわる拡大損害を指します。

図記号の例



禁止（してはいけないこと）

具体的な禁止内容は、図記号の中や文章で指示します。



強制（必ずすること）













具体的な強制内容は、図記号の中や文章で指示します。



注意（警告を含む）

具体的な注意内容は、図記号の中や文章で指示します。

ここに示した注意事項は、製品を安全にお使いいただき、お客様や他の人々への危害や損害を未然に防止するため、注意事項をマークで表示しています。内容をよく理解してから本文をお読みください。

 禁止行為	 潜在的な危険・警告・注意
 分解禁止	 感電注意
 水場、湿気の多い場所での使用禁止	 機器に損害を与える可能性のある場合
 接触禁止	 発火注意
 強制／指示	 高温注意
 電源接続に関する注意	 破裂注意
 必ずアース線を接続	

安全上のご注意

本製品は、現行の安全基準に適合しています。しかし、不適切なご使用は、人体への危害および、物的損害の恐れがあります。本製品を初めてご使用になる前に、この取扱説明書をよくお読みください。お客様の安全を守り本製品の損傷も防ぐことができます。本取扱説明書は大切に保管し、製品を譲渡する場合は、必ず本書を添付してください。

安全上のご注意



警告

この洗濯機は、国および地方の現行の安全基準に適合しています。しかし、不適切なご使用は人体への危害および物的損害の恐れがあります。



洗濯機を使用する前に、この取扱説明書をよくお読みください。この取扱説明書には、製品を正しく設置して安全にお使いいただくための注意事項と、お手入れに関する重要な情報が記載されています。身体のケガや洗濯機の損傷を防ぐことができます。



IEC 規格 60335-1 に従い、ミーレはお客様に対し、洗濯機の設置に関する章と安全に関する注意や警告事項を読み、それらの指示に従うことを明確にかつ強く推奨いたします。



ミーレはこれらの指示に従わないことにより生じる損傷には責任を負いません。

この取扱説明書を安全な場所に保管してください。

正しい用途

  本製品は家庭およびそれに類似する職場、環境に使用することを目的としています。

  本製品は、屋外で使用することを想定しておりません。



  衣類のラベル表示に、製造元が洗濯可の記載をしている衣類にのみ、本製品を使用できます。ミーレは誤った使用または不適切な使用により生じる損傷に責任を負いません。



 身体的、感覚的、または精神的に介護を要する方、操作経験のない方、操作方法を理解していない方が本製品を使用する場合は、安全にお使いになれるよう周囲の方が操作中に十分配慮し、操作に伴う危険について説明するようにしてください。







警告



お子様の安全性



  8歳未満のお子様からは、目を離さず、本製品に近づかないように注意してください。

  安全に使用する方法、および誤って操作した場合の結果を認識し、理解した場合にのみ、8歳以上のお子様は、監督されない状態で本製品を使用できます。

  監督なしで、お子様に本製品のお手入れやメンテナンスをさせることはできません。

  本製品の近くでは子供を監督し、子供を本製品で遊ばせないでください。

  子供をドラム内に入れさせないでください。ドラム内に閉じ込められて窒息したり、やけど、感電、ケガ、おぼれるおそれがあります。近くに乗りやすい台などは置かないでください。

  高温洗濯時にのぞき窓のガラスが熱くなっていることがあるためご注意ください。お子様が窓ガラスに触らないようにしてください。





警告



問題のある部品を交換する場合は、必ずミーレ純正のスペアパーツのみを使用してください。本製品の安全性が保証されるのは、純正部品を使用している場合のみです。

技術的安全性



「設置」および「技術データ」の指示を確認してください。



本製品を設置する前に、外観に損傷がないか確認してください。損傷が見られる場合は設置または使用しないでください。



本製品の電源プラグをコンセントに差し込む前に、型式表示シールに記載されている仕様データ（定格消費電力、電圧、周波数）が設置場所の主要電源と合致していることを確認してください。不明な点がある場合は、資格を有する電気技術者にご相談ください。



警告



本製品の電気的安全性は、正しく接地されたときにのみ保証できます。接地しないで使用すると感電の危険があります。



この基本的な安全要件を満たす必要があります。問題がありそうな場合は、資格を有する電気技師に家屋内の電気配線の検査を依頼してください。



ミーレは不適切な接地工事による問題（感電事故など）について責任を負いません。





延長コードやマルチソケットを使用したこ足配線で電源に接続しないでください。これらの場合、本製品の安全性を保証できません。（過熱のリスクによる火災の危険性）。

安全上のご注意



警告

 設置後、必要な場合に本製品を電源から切断できるように、電源コンセントは簡単に手が届くようにしてください。

 無資格者による修理は使用者に予期しない危険を与える可能性があり、製造元は責任を負いません。修理はミーレ認定のサービス技術者によってのみ行う必要があります。それに従わない場合、結果として生じる被害や損害は保証の対象外になります。

 電源ケーブルに問題がある場合は、使用者を危険から守るために、ミーレの認定サービス技術者によってのみ交換が行われなければなりません。



警告

 故障時または清掃やお手入れの際は、電源から本製品が完全に遮断されていることを確認してください。



 ミーレ「水漏れ防止システム」は次の条件が満たされるときに、水による被害を防ぎます。

- 本製品が正しく配管され、電源が正しく接続されている。
- 本製品に故障または損傷が見られる場合は、引き続き使用する前に、ミーレ指定の技術者が点検し、必要な場合は修理をしなければなりません。

 作動給水圧は少なくとも100 kPaでなければならず、1,000 kPaを超えてはなりません。



警告



ゴキブリや他の害虫が出現しやすい場所では、本製品とその周辺を常に清潔な状態に保つことに特に注意してください。ゴキブリやその他の害虫を原因とする損傷は保証対象外です。



本製品は、固定されていない場所（船など）で使用しないでください。



ミーレの許可がない限り、本製品を改造しないでください。



注意

正しい使用方法



凍結の恐れがある室内に本製品を設置しないでください。ホースが凍結すると、破裂する場合があります。氷点を下回る温度では、電気制御装置の信頼性が損なわれる場合があります。



本製品を初めて使用する前に、本体背面に取り付けられている輸送用ボルトが取り外されていることを確認してください（「設置」—「輸送用ボルトの取り外し」を参照）。輸送用ボルトを取り外さないと、脱水中に、本製品が大きく振動し、付近の家具や機器の両方に損傷を与える恐れがあります。





安全上のご注意



注意

 長期間（旅行など）留守にする場合は、止水栓を閉めてください。

 水が溢れ出る危険性があります。洗面台に排水ホースを掛けている場合はシンクから水が溢れ出ないように排水が迅速に行われていることを確認してください。流れ出る水の力によって、洗面台からホースが外れないよう、排水ホースの安全性を確認してください。

 異物（釘、ピン、コイン、クリップなど）が洗濯物と共に本体に入り込まないように気を付けてください。これらは、機器の部品（外ドラム、内ドラムなど）に損傷を与える可能性があり、破損した部品により洗濯物を痛める恐れもあります。



注意









 スチーム機能を使用した後で、ドラムのドアを開くときにはご注意ください。高温になったドラム表面やドアガラスによる火傷の恐れがあります。水蒸気が放散されるまで、本体から離れてください。

 この洗濯機の最大容量は9 kg（乾燥時重量）です。個々のプログラムで推奨される最大容量については、「プログラム早見表」をご覧ください。

 適切な量の洗剤を使用していれば、本体のカルキ除去をする必要はありません。もしカルキ除去をしたい場合は、オリジナルの天然クエン酸系カルキ除去剤のみを使用してください。ミーレは、ミーレカルキ除去剤を使用することをお勧めします。www.miele.co.jp からオンラインで注文するか、ミーレから入手できます。パッケージに記載された使用方法を必ず守ってください。









注意

-  溶剤を含む洗剤で前処理された衣類は、洗濯する前にきれいな水で完全にすすいでください。

-  溶剤を含む洗剤は使用しないでください。これにはベンジンが含まれているため、部品に損傷を与えたり、有害ガスの発生を引き起こす恐れがあります。また、 火災や爆発の危険も生じます。

-  溶剤を含む洗剤は使用しないでください。マシンの表面を洗浄するために、 ベンジンを含むものなどです。プラスチックの表面に損傷を与える恐れがあります。
-  家庭用洗濯機での使用に適しているとして、製造元が指定した染色剤のみ使用できます。使用する際は、製造元の指示に気をつけて従ってください。



注意

-  色移りのための染料除去材および脱色剤は、腐食などを引き起こす硫黄化合物を含みます。これらの製品を本製品で使用しないでください。
-  洗剤が目に入った場合は、直ちにぬるま湯で十分にすすいでください。洗剤を飲み込んだ場合は、直ちに医師の診察を受け、洗剤のパッケージまたはラベルを参考のため保管しておいてください。皮膚に異常がある方や敏感肌の方は、肌に洗剤が触れないようにしてください。
-  必ずドラムの回転が停止してから洗濯機から衣類を取り出してください。回転しているドラムに手を入れるのは非常に危険です。この行為はケガの原因になる恐れがあります。

安全上のご注意



注意

付属品



付属品として本製品に取り付けが認められているのは、ミーレが正式に承認した部品のみです。それ以外の部品が使用された場合、保証、性能、製品製造者責任に関する請求は無効になります。



ミーレ乾燥機は、適切なスタッキングキット（オプションのアクセサリとして入手可能）を使用してミーレ洗濯機の上に積み重ねることができます。ミーレ洗濯機とミーレ乾燥機用の適切なスタッキングキットを注文してください。

ミーレはこれらの警告や安全上の指示に従わないことにより生じる損傷には責任を負いかねます。

操作パネル

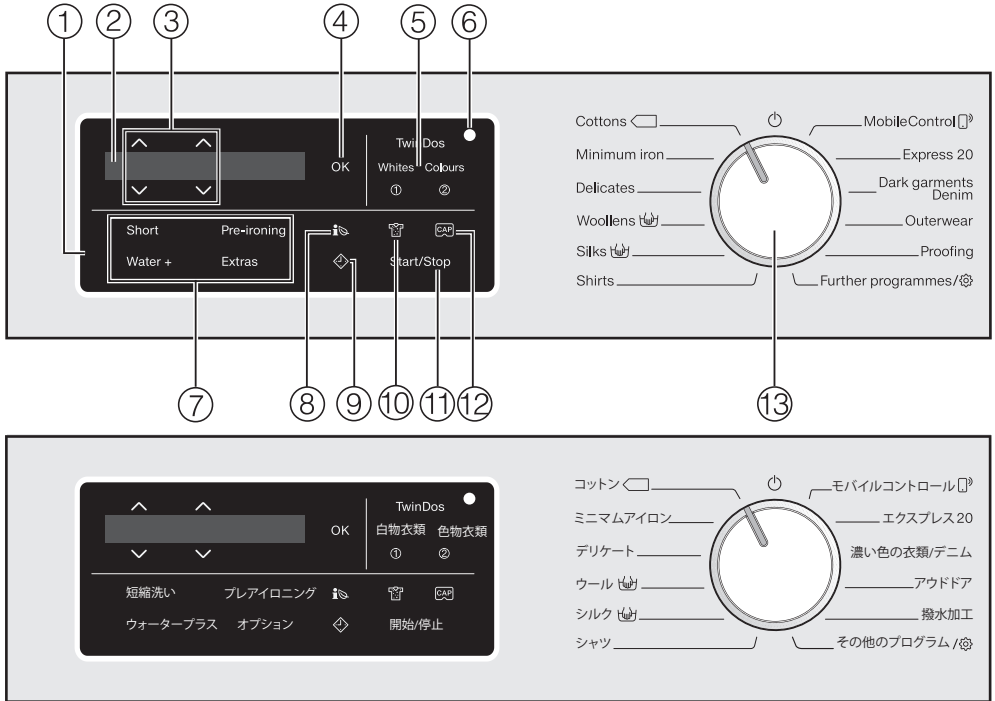

① 操作エリア

操作エリアは、ディスプレイとさまざまなセンサーコントロールから構成されています。個々のセンサーは、次のセクションで説明されています。

② ディスプレイ

以下の値がディスプレイに表示されます。もしくは選択します。

1. 選択した洗濯プログラムの温度、脱水回転数、および残り時間。
2. 選択した追加オプションおよび設定のそれぞれの値。

③ ▲▼ センサーボタン

ディスプレイに示される値は、▲▼ センサーボタンで変更できます。

▲センサーボタンは値を上げるか、選択リストの上の方へ移動します。▼センサーボタンは値を下げるか、選択リストの下の方へ移動します。

④ OK センサーボタン

OK センサーボタンは、選択した値を確定します。

洗濯機の操作

⑤ TwinDos センサーボタン (白物/色物衣類のオプションセンサーボタン付き)

TwinDos センサーボタンは、自動洗剤投入を有効、無効にするために使用されます。衣類の色の比率に応じて、**白物衣類**または**色物衣類**を選択することで、洗剤の割合を操作できます。

詳細情報は、「TwinDos」の章をご覧ください。

⑥ 光インターフェイス

これは、サービス技術者が点検時に使用します。

⑦ オプションセンサーボタン

洗濯プログラムにさまざまなオプションを追加できます。

洗濯プログラムが選択された場合、追加可能なオプションセンサーボタンがほのかに点灯します。

⑧ センサーボタン

 センサーボタンで洗濯機の電力と水の消費量に関する情報を表示できます。

詳細については、「エコで環境に配慮した経済的な洗濯、エコフィードバック」を参照してください。

以下がディスプレイに表示されます。

- プログラム開始前の電力と水の消費量の予測。
- プログラム中またはプログラム終了時の実際の電力と水の消費量。

⑨ センサーボタン

 センサーボタンは、スタート予約タイマーを開始します。スタート予約タイマーにより、プログラムの開始時間を設定できます。プログラムの開始は15分後から最大24時間後まで予約できます。これにより、たとえば、夜間の経済的な電気料金を利用できます。

詳細については、「スタート予約タイマー」を参照してください。

⑩ センサーボタン

洗濯物の汚れのレベルを3段階で指定できます。このセンサーはTwinDosオプションが選択されているときのみ使用できます。

⑪ Start/Stop (開始/停止) センサーボタン

Start/Stop センサーボタンをタッチすると、選択されたプログラムを開始するか、すでに開始しているプログラムをキャンセルします。センサーボタンはプログラムが開始できる状態になるとすぐにゆっくりと点滅を開始し、プログラムが開始された後では点灯したままになります。

⑫ センサーボタン

このセンサーボタンは、カプセル洗剤を使用する際に選択します。

⑬ **プログラムセクター**

プログラムの選択と電源オフのために使用されます。プログラムを選択すると洗濯機はオンになり、プログラムセクターを0ポジションに回すとオフになります。

ディスプレイ

標準ディスプレイでは、以下の値を左から右へと表示します。



- 選択した洗濯温度
- 選択した脱水回転数
- プログラム所要時間

操作のしかた(例)

一覧をスクロールします

ディスプレイのスクロールバーは、選択肢のリストが利用できることを示します。



▽センサーボタンで一覧をスクロールダウンします。△センサーボタンで一覧をスクロールアップします。ディスプレイ表示されたオプションを有効にするために、OKセンサーボタンを使用します。

選択したオプションを認識する



一覧で選択されたオプションは、隣にチェックマーク✓が付けられています。

数値を設定する



数値は白色でハイライトされています。▽センサーボタンをタッチすると、値が減少します。△センサーボタンをタッチすると、値が増加します。ディスプレイに表示されている値を有効にするために、OKセンサーボタンを使用します。

サブメニューの終了

戻る☞を選択して、サブメニューを終了します。

初めてお使いになる前に

⚠ 本製品を初めてお使いになる前に、正しく設置され、接続されていることを確認してください。「設置と接続」を参照してください。使用中の水漏れを避けるために排水フィルターがしっかりと閉まっていることを確認します。

保護フィルムとステッカーを取り外す

■ 取り外すもの：

- ドアの保護フィルム
- 前面およびリッドのステッカー

ドアを開くと見えるラベル（型式表示ラベルなど）は取り外さないでください。

この洗濯機は工場ですべての機能テストを実施しているため、ドラムに少量の水が残っている場合があります。

洗剤カートリッジと排水ホースエルボをドラムから取り外す

自動洗剤投入用の2つの洗剤カートリッジと排水ホース用のエルボがドラムに保管されています。

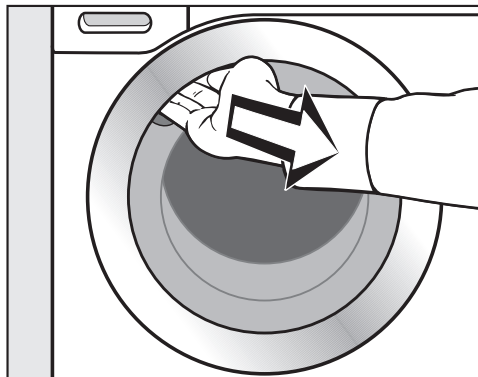

- ドアグリップの下に手を伸ばして、ドアを引いて開きます。
- 2つのカートリッジとエルボをドラムから取り出します。

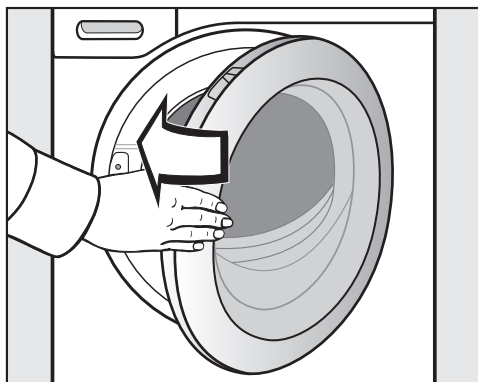

- ドアを静かに閉じます。

初めてお使いになる前に

Miele@home

お使いの洗濯機はWiFiモジュールを備えています。

使用するには、次のものが必要です：

- WiFiネットワーク
- Miele@mobileアプリ
- ミーレのユーザーアカウント ユーザーアカウントはMiele@mobileアプリ経由で作成できます。

洗濯機をご家庭のWiFiネットワークに接続すると、Miele@mobileアプリがご案内します。

洗濯機をWiFiネットワークに接続すると、たとえば次のような作業を行うためにアプリをご利用いただけます。

- 洗濯機を遠隔操作する
- 洗濯機の動作状態に関する情報にアクセスする
- 洗濯機のプログラム工程に関する情報にアクセスする

洗濯機をWiFiネットワークに接続すると、洗濯機のスイッチをオフにしてもエネルギー消費量が増えます。

最終的な場所に洗濯機を設置する前に、WiFiネットワークの信号強度が十分であることを確認します。

WiFi 接続の利用について

WiFi 接続は他の電化製品（電子レンジや遠隔操作のおもちゃなど）と周波数帯域を共有しています。そのため、断続的または完全な接続障害が発生する可能性があります。搭載された機能が常に利用可能であるという保証はできませんので、ご了承ください。

Miele@homeのご利用

Miele アプリのご利用が可能かどうかは、お住まいの国でMiele@homeのサービスをご利用できるかによって異なります。

Miele@homeサービスは全ての国でご利用いただけるとは限りません。

Mieleアプリ

Mieleアプリは、Apple App Store[®] または Google Play Store[™]から無料でダウンロードできます。



初めてお使いになる前に



洗濯機の電源をオンにする

- プログラムセクターをコットンプログラムに回します。



ウェルカム音が鳴り、ウェルカム画面が点灯します。

ディスプレイに従って初期設定の**5ステップ**を行います。

1. 言語の選択

ディスプレイに表示される言語を選択するようメッセージが表示されます。追加プログラム/ポジションにプログラムセクターを回し、設定  サブメニューで、いつでも言語を変更できます。



- 希望の言語がディスプレイに表示されるまで、センサーボタンをタッチします。
- センサーをタッチすることで、言語の選択を確定します。

2. Miele@homeのセットアップ

ディスプレイには次のメッセージが表示されま

す:



 Miele@home

-  を押して確定します。

その後、ディスプレイに次のメッセージが表示

されます:

今セットアップ

- Miele@homeを今すぐセットアップする場合は、 センサーボタンをタッチします。
- セットアップを後ほど行う場合は、ディスプレイに**後程セットアップ**が表示されるまで センサーボタンをタッチし、 センサーボタンを押して確定します。

ディスプレイには次の選択肢が表示されます:

1. WPSで接続

2. アプリで接続

- 必要な接続タイプを選択します。

その後、ディスプレイとMiele@mobileアプリからご案内します。

初めてお使いになる前に

3. 輸送ボルトを取り外す

 輸送ボルトを取り外さないと、洗濯機および隣接するキャビネットや機器に損傷を与える可能性があります。
輸送ボルトを「設置と接続」の説明に従って取り外してください。

ディスプレイに次のメッセージが表示されます。

i輸送ボルトを外します

- OKセンサーボタンで確定します。

4. TwinDosの試運転

ウルトラフェーズ1とウルトラフェーズ2の値は出荷時に設定されているので、確定が必要です。

ディスプレイに次の通り表示される。

i TwinDos

- OK を押して確定します

ディスプレイに次の通り表示されます。
今設定する

- TwinDosを今すぐセットアップします。
OKセンサーボタンをタッチします。
- セットアップを後程行う場合: ディスプレイに後程設定するが表示されるまで、Vセンサーボタンをタッチし、OKセンサーボタンを押して、確定します。

格納室①の設定

ウルトラフェーズ1の値は出荷時設定がされています。



- OKセンサーボタンで確定します。



- OKセンサーボタンで確定します。

以下の情報がディスプレイに示されます。

i 洗剤量設定、水の硬度に注意

- OKセンサーボタンで確定します。

ウルトラフェーズ1の投入量は日本の平均的な水の硬度に合わせて18mlが設定されています。



- OKセンサーボタンで出荷時設定の値を確定するか、Vセンサーボタンで値を修正し、OKセンサーボタンで確定します。

初めてお使いになる前に

以下がディスプレイに表示されます。

i ① 設置

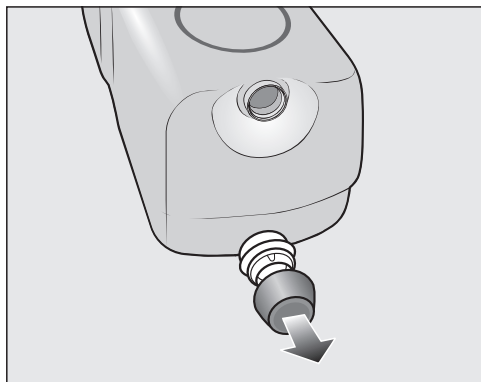

- 付属の **UltraPhase 1** 洗剤カートリッジからカバーキャップを取り外します。

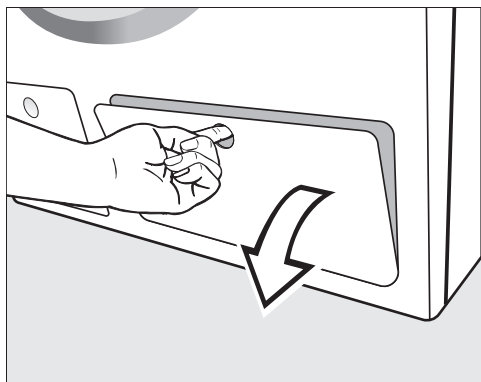

- TwinDosのアクセスパネルを開きます。

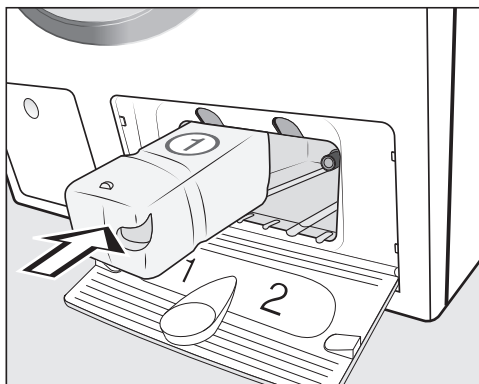

- **UltraPhase 1** 洗剤カートリッジを **格納室 1** のロック位置まで押し込みます。

初めてお使いになる前に

格納室②の設定

ウルトラフェーズ2の値は出荷時設定になっています。

カートリッジが押し込まれた後で、ディスプレイのメッセージが次のとおり切り替わります。



- OKセンサーボタンで確定します。



- OKセンサーボタンで確定します。

ウルトラフェーズ2の投入量は 日本での平均的な水の硬度に合わせて15mlが設定されています。



- OKセンサーボタンで出荷時設定の値を確定するか、VHセンサーボタンで値を修正し、OKセンサーボタンで確定します。

以下がディスプレイに表示されます。

i ② 設定

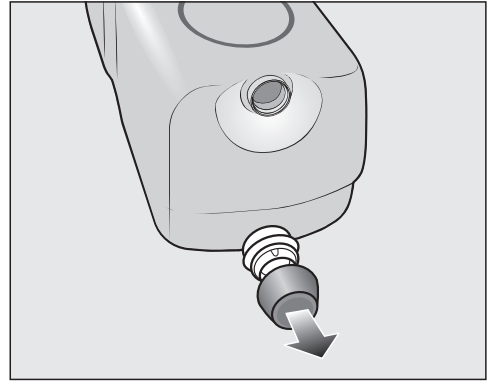

- 付属の **UltraPhase 2** 洗剤カートリッジからカバーキャップを取り外します。

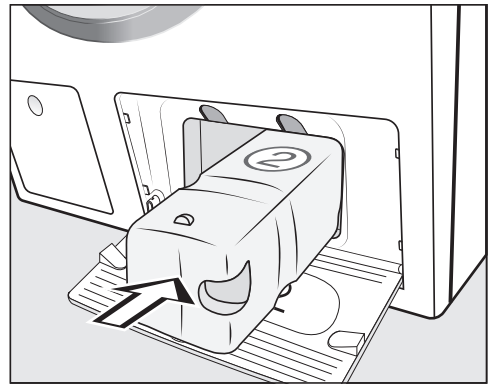

- **UltraPhase 2** 洗剤カートリッジを **格納室 2** のロック位置まで押し込みます。

カートリッジが押し込まれると、ディスプレイのメッセージが次のとおり切り替わります。

i "TwinDos"設定。"設定"にて変更可能。

- OK センサーボタンで確定します。
- TwinDosのアクセスパネルを閉じます。

初めてお使いになる前に

TwinDosでその他の洗剤を使用する

TwinDosディスペンサーでは、他の液体洗剤を使用できます。詰め替え可能なTwinDosコンテナ（オプションのアクセサリ）がこのために必要です。詳細な情報は、「設定 - TwinDos」を参照してください。

「設定」メニューの「周波数」で、周波数をお住まいの地域に合わせて50Hz（東日本側）または60Hz（西日本側）を選択してください。地域の電源周波数が不明な場合は、販売店または電力会社へご確認ください。

5. 試運転の開始

最適な消費水量と消費電気量と最適な洗濯結果のために、洗濯機の試運転は重要です。

このために、コットンプログラムを洗濯物なしで実行しなければなりません。

他のプログラムは、試運転が実施されるまで、開始できません。

ディスプレイに次のメッセージが表示されます。

🔌を開け、ドラムを空にしてコットン90°Cプログラムを運転して下さい

- ✓ センサーボタンをOKセンサーボタンが点灯するまでタッチし、OKで確定します。



- 止水栓を開きます。
- Start/Stopセンサーボタンをタッチします。

試運転が開始します。約2時間かかります。

プログラムの最後に、以下のメッセージが表示されます。

i 設定完了

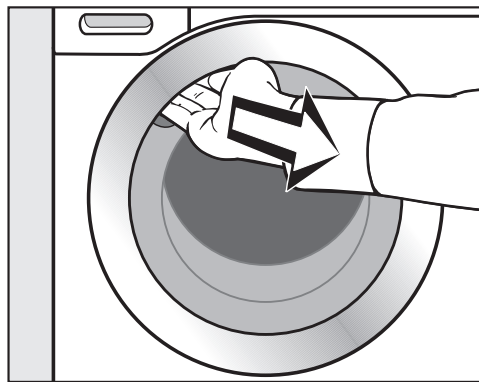

- ドアグリップの下に手を伸ばして、ドアを引いて開きます。

ヒント: ドアを少し開け、ドラムが乾くようにしてください。

- プログラムセレクターを0の位置に回します。

消費電力量と消費水量

- 機器を最大限利用するためには、使用するプログラムに対して最大衣類量を投入します。全体の衣類量に対して最も効率的に電気と水を使用することができます。
- 洗濯物が少量のときは、自動容量認識システムが水と電気の量を減らすよう機能します。
- 少量で汚れの少ない洗濯物には、*Express 20*プログラムを使用してください。
- 最近の洗剤はより低温（例 20°C ）で洗濯することもできます。低温設定を使用すると、電気量が節約されます。
- 低温で洗濯したり、液体洗剤を使用すると、洗濯機の中でのおいの元が生じる場合があります。したがって、ミーレは月に一度洗濯機を洗浄することを推奨します。

お手入れを忘れずに行うために洗濯機はディスプレイに次のメッセージを表示します。**衛生インフォメーション: 最低75°Cのプログラムか“庫内洗浄”を使用します。**

洗剤

- 正確に投入するために、自動洗剤投入を使用してください。
- 洗濯物の汚れ度合いに応じて投入量を調整します。
- メーカーがパッケージに記載をした洗剤量より多く投入しないようにしてください。

乾燥機を使用する場合

各プログラムの最高脱水回転数を選択すると、乾燥機の電気量を節約できます。

エコで環境に配慮した洗濯

i EcoFeedback (エコフィードバック)

i センサーボタンで洗濯機の電力と水の消費量に関する情報を表示できます。

以下がディスプレイに表示されます。

- プログラム開始前の電力と水の消費量の予測。
- プログラム中またはプログラム終了時の実際の電力と水の消費量。

1. 予測消費量

- プログラムを選択した後で、i センサーボタンをタッチします。

電気と水の予測消費レベルが、棒グラフで表示されます。



棒グラフ()が多いほど、電気または水の消費が高くなります。

予測量は洗濯プログラム、温度、および選択したオプションに応じて異なります。

- OKセンサーボタンをタッチするか、表示が元に戻るまで待ちます。

2. 実際の消費量

プログラム中およびプログラム終了時に実際の電気と水の消費量が表示されます。

- i センサーボタンをタッチします。



- 表示を予測消費水量に変更するためにはV^センサーボタンをタッチします。

プログラムが進むにつれて、消費量が変わりません。

プログラム終了時にドアが開くか、電源が自動的にオフになると、データは予測消費量に戻ります。

ヒント: 設定 ⚙ の消費量で最後の洗濯プログラムの消費データを表示することができます。

1. 洗濯物の準備

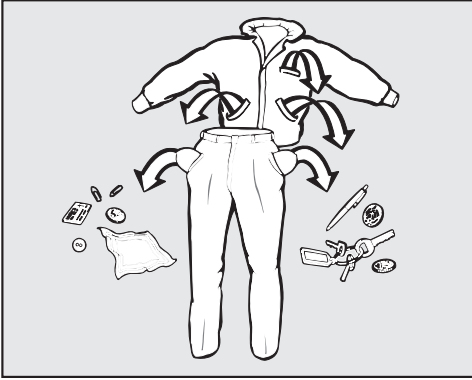

ヒント: ひどく汚れた部分は、メーカーの指示に従って液体洗剤、染み抜き剤などで前処理することができます。特にしつこい汚れについては、お近くのクリーニング店にご相談ください。

⚠ 溶剤を含む洗剤（ベンジンなど）は、プラスチック部品に損傷を与えることがあります。

衣類を前処理するとき、プラスチック部品（ボタンなど）が洗剤から保護されていることを確認してください。

⚠ 化学品(溶剤を含む洗剤)の洗剤は、洗濯機に深刻な損傷を与えるおそれがあります。

この機器では溶剤を含む洗剤は使用しないでください。

■ すべてのポケットの中を空にします。

⚠ 異物（例：釘、硬貨、クリップなど）は、衣類または機器の部品を損傷させる恐れがあります。
洗濯前に洗濯物を確認して、異物を取り除いてください。

洗濯物の分類

■ 色およびラベル表示に従って衣類を仕分けします。ラベル表示は通常、襟元または脇に縫い付けられています。

ヒント: 濃い色の衣類は多量の染料を含んでいることが多いので、はじめの数回は分けて洗濯します。常に白物衣類と色物衣類を分けて洗ってください。

しみの前処理

■ 汚れのひどい部分やしみがついた部分は、できるだけ早く洗濯してください。色落ちしない布で軽く叩くように染みを落とします。決してこすらないように注意してください。

一般的なヒント

- カーテン類：最初に重り部分を取り外すか、ランドリーバッグに入れてください。
- ワイヤーや襟の芯：ブラジャーのワイヤー、シャツの襟の芯などのワイヤーは取り外すか、縫い付けます。
- 洗濯する前にジッパーは閉じ、マジックテープは接着し、フックなどは留め金にかけます。
- 小物が中に巻き込まれないように、羽毛布団カバー、枕カバーなどはファスナーを閉じます。

取扱い表示ラベル（☑記号）で**水洗いができない**と製造元が記載したものは本製品で洗濯しないでください。

2. プログラムの選択

洗濯機の電源をオンにする

- プログラムセクターを回してひとつのプログラムに合わせます。

プログラム選択

プログラムを選択する方法は3つあります。

1. プログラムセクターで標準プログラムを選択

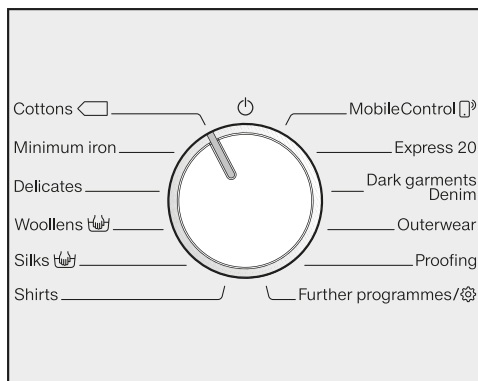

- プログラムセクターを必要なプログラムに回します。

選択したプログラムは、ディスプレイに表示されます。次いで標準の表示に変わります。

2. 「追加プログラム/⚙️」ポジションにプログラムセクターを回し、ディスプレイを使ってその他のプログラムを選択します。

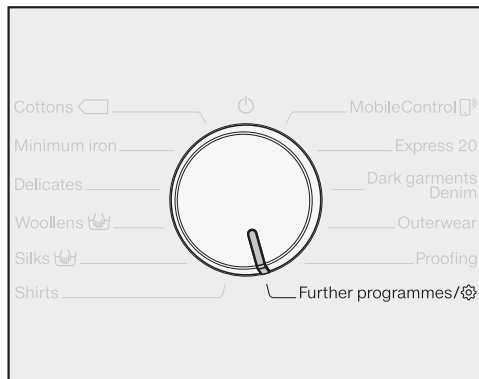

- プログラムセクターを *Further programmes (その他のプログラム)* / ⚙️ ポジションに回します。

ディスプレイに次のメッセージが表示されません。





- 希望のプログラムがディスプレイに表示されるまで、V^センサーボタンをタッチします。
- OKセンサーボタンでプログラムを確定します。

選択されたプログラムに応じて、あらかじめ設定されているプログラムパラメーターが表示されます。

3. MobileControl プログラムにセクターを回しMiele@mobileアプリでプログラムを選択

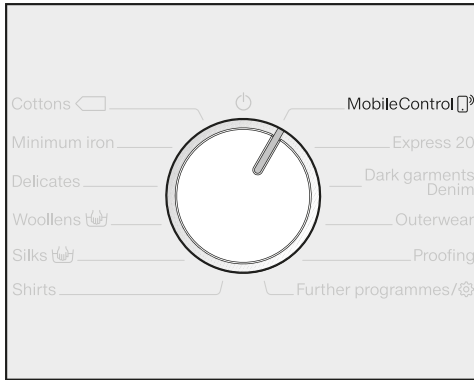
ヒント: MobileControl  を使用するために、洗濯機はWiFiネットワークネットワークにログインし、リモートコントロールをオンにしなければなりません。



- プログラムセクターをMobileControl  ポジションに回します。

ディスプレイに次の通り表示されヒます。

 洗濯物を入れドアを閉め“スタート”を押します。機器は遠隔操作可能。

- ディスプレイの手順に従い、プログラムを開始します。

ディスプレイに次の通り表示されます。

 MobileControl 

洗濯機はMiele@mobileアプリで操作できるようになります。

3. 洗濯機に洗濯物を入れる

ドアを開ける

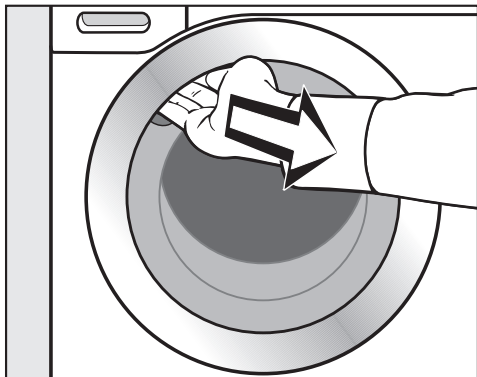

- ドアグリップの下に手を伸ばして、ドアを引いて開きます。

洗濯物を入れる前に、ペットや異物が入っていないかドラムを確認します。

洗濯物を一杯に入れた場合に電気と水は効率的に使用できます。ただし、詰め込み過ぎると洗濯効果が下がり、しわの原因になります。

- 洗濯物を広げて、かたまらないようにドラムに入れます。

さまざまな大きさの衣類を混ぜて入れると、洗濯効果が上がり、脱水時も衣類が偏りにくくなります。

ヒント: 各洗濯プログラムの最大容量に注意してください。最大容量はプログラムを選択するとディスプレイに表示されます。

ドアを閉める

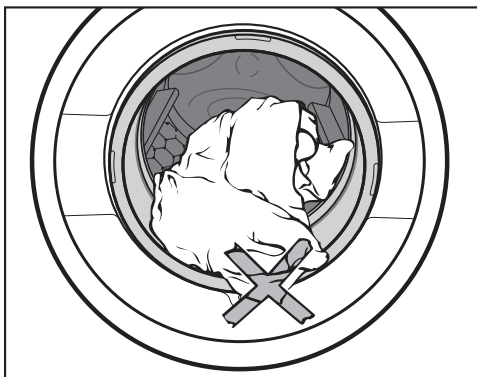

- ドアとシーリングリングの間に物が挟まれていることを確認してください。

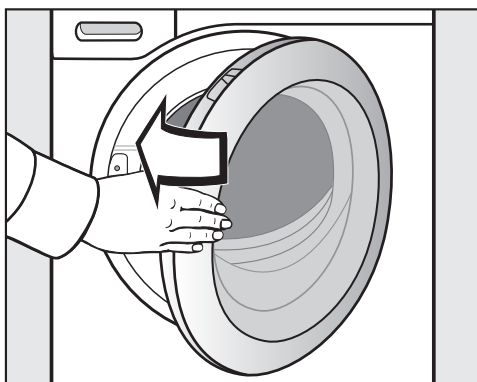

- ドアを静かに閉じます。

4. プログラム設定の選択

温度/脱水回転数の選択

事前に設定された洗濯プログラムの温度/脱水回転数は可能な場合変更できます。



- ディスプレイの温度または脱水回転数の上下にある∨∧センサーボタンを希望の値になるまでタッチします。

オプションの選択

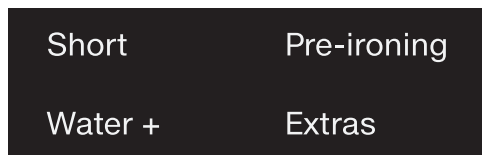

- オプションを追加したい場合はそのセンサーボタンをタッチしてください。その後、明るく光ります。

ヒント: 一つの洗濯プログラムに複数のオプションを選択できます。

すべてのオプションをすべてのプログラムで選択できるとは限りません。オプションがほのかに点灯していない場合、このオプションは洗濯プログラムに使用できません（「オプション」の章を参照してください）。

追加オプションセンサーボタン

追加オプションセンサーボタンを使用して、その他の追加オプションを選択できます。

- *Extras* (オプション) センサーボタンをタッチします。

ディスプレイに次のメッセージが表示されません。



- 希望のオプションがディスプレイに表示されるまで、∨∧センサーボタンをタッチします。
- *OK*センサーボタンで追加オプションを確定します。

🔍 汚れ度合い

🔍センサーボタンはTwinDosオプションが選択されているときのみ使用できます。詳細については、「5. 洗剤を加える、TwinDos」を参照してください。

4. プログラム設定の選択

◇ スタート予約タイマー/ SmartStart

スタート予約タイマー

スタート予約タイマーにより、プログラムの開始時間を設定できます。

スマートグリッドの設定がオフの時に、この機能は使用できません。

時間は00から24まで設定できます。分は00から45まで15分刻みで設定できます。

スタート予約時間の設定

- ◇ センサーボタンをタッチします。

以下がディスプレイに表示されます。



- V^ センサーボタンで時間を設定します。OK センサーボタンで確定します。

表示が次のとおり変わります。



- V^ センサーボタンで分を設定します。OK センサーボタンで確定します。

ヒント: V^ センサーボタンに指で触れたままにした場合、値は上/下に自動的に変わります。

スタート予約タイマーの変更

設定したスタート予約時間は、プログラム開始前に変更できます。

- ◇ センサーボタンをタッチします。
- 設定時間を変更し、OK センサーボタンで確定します。

スタート予約タイマーのキャンセル

選択したスタート予約時間は、プログラム開始前に取り消すことができます。

- ◇ センサーボタンをタッチします。

選択されたスタート予約時間がディスプレイに表示されます。

- 0:00 h の時間の値に V^ センサーボタンで設定します。OK センサーボタンで確定します。

選択したスタート予約時間が取り消されました。

プログラムが開始した後は、プログラムを中断することによってのみ、スタート予約時間の変更またはキャンセルができます。

4. プログラム設定の選択

SmartStart（国によって使用できない場合があります）

SmartStart機能により、洗濯機が自動的に開始する時間帯を定義できます。機器が電気料金が安い時間帯に電力会社などからシグナルを受信しスタートします。



スマートグリッド設定がオンの時に、この機能は使用できます。

設定できる時間帯は15分から24時間の間です。この時間内に、洗濯機は電力会社からのシグナルを待ちます。指定された時間内にシグナルが送信されない場合、機器は洗濯プログラムを開始します。

時間帯の設定

設定でスマートグリッド機能をオンにした場合、センサーボタンをタッチすると、スマートスタートが**開始**の代わりにディスプレイに表示されます。（「設定 - スマートグリッド」を参照してください）。

設定の手順は、スタート予約タイマーの設定と同様です。

-  VHセンサーボタンを使用し、時間を入力後、OKセンサーボタンで確定します。時間が保存され、分がハイライトされます。
-  VHセンサーボタンを使用して、分を入力後、OKセンサーボタンで確定します。
- SmartStartで洗濯プログラムを開始するためにStart（開始）/Stop（停止）センサーボタンを押して、確定します。

以下がディスプレイに表示されます。



5. 洗剤を加える

洗剤を投入するための方法が、いくつかあります。

TwinDos

本製品には、TwinDosシステムが搭載されています。

TwinDosは、「初めてお使いになる前に」の章に従って準備する必要があります。

ウルトラフェーズ1とウルトラフェーズ2の作用について

ウルトラフェーズ1は、汚れを分解し、ほとんどのシミを除去する液体洗剤です。ウルトラフェーズ2は漂白剤で、頑固なシミを除去します。最適な洗い上げのために、これらの2つの洗剤が洗濯プロセスにおいて別のタイミングで投入されます。ウルトラフェーズ1とウルトラフェーズ2は、白物衣類と色物衣類を徹底的に洗濯します。ウルトラフェーズ1とウルトラフェーズ2はミーレ、ミーレ販売代理店またはミーレのオンラインショップで注文できます。

TwinDosの投入をオンにする

TwinDosの投入は、投入が可能なすべてのプログラムで自動的にオンになります。

ヒント: 洗剤の投入量をあらかじめ設定します。泡が立ちすぎる場合、**設定**  TwinDosで投入量を減らすことができます。

TwinDosの投入を変更する

洗濯物の色の構成を変更できます。

- 白物衣類または色物衣類のセンサーボタンをタッチします。

TwinDosの投入を変更する

- *TwinDos*センサーボタンをタッチします。

センサーボタンがほのかに点灯して、投入がオフになります。

5. 洗剤を加える

窓 汚れ度合い

洗濯物の汚れ度合いは3つの設定に分けられます。

- 窓 軽い
目に見える汚れやしみがありません。
- 窓 普通
目に見える汚れがあるか、いくつかのわずかなしみがある
- 窓 ひどい
ひどい汚れがあるか、はっきり見えるしみがある。

TwinDosの投入量とすすぎに必要な水の量は、窓 普通 汚れ度合いに応じて設定されています。

- 窓センサーボタンをタッチして、他の汚れの度合いを選択します。

洗剤と水の量は、選択した汚れ度合いに応じて調節されます。

その他の洗剤を使用して、しみを除去する

しみを除去するためのその他の洗剤を追加する場合は、以下の方法があります。

- カプセル洗剤のブースターを使用して、CapDosing (キャップドージング)をオンにします。
- 染み抜き剤を仕切り皿に入れます。

5. 洗剤を加える

洗剤投入ケースの引き出し

洗濯機に適した洗剤であれば、どれでも使用できます。洗剤のパッケージに書かれた使用方法と使用量の指示に従ってください。

TwinDosの投入がオンでないことを確認してください。

洗剤の入れ方

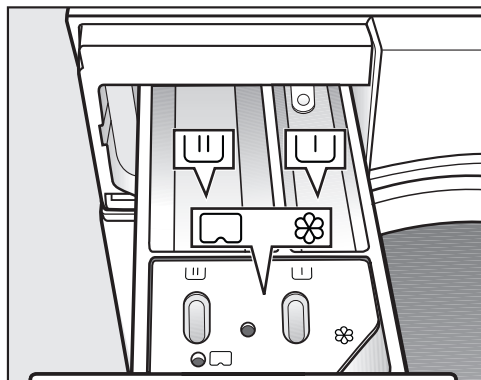

- 洗剤投入ケースを引き出し、仕切りに洗剤を入れます。

U 予備洗い用の洗剤

U つけおき洗いを含む、本洗い用の洗剤

⊗ 柔軟仕上げ材、液体洗濯糊、またはカプセル

□ セル

柔軟剤仕上げ剤を入れる

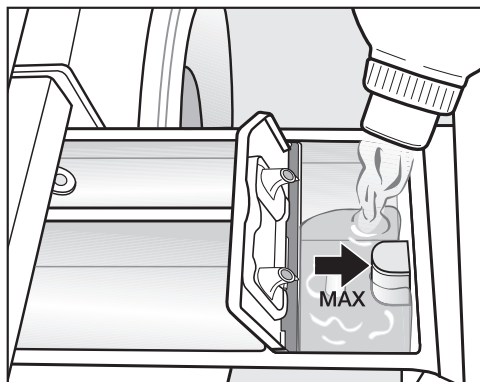

- 仕切り⊗に柔軟仕上げ剤または液体洗濯糊を入れます。**最大量のマークを超えないようにします。**

最終すすぎで自動的に投入されます。プログラム終了時に、少量の水が仕切り⊗に残ります。

糊付けを頻繁に行う場合は、洗剤投入ケース、特にサイフォンチューブを定期的に、丁寧に清掃してください。

5. 洗剤を加える

投入量のヒント

洗剤の投入量を洗濯物の汚れ具合と洗濯物の量に合わせて調節するようにしてください。洗濯物が少ないときには、洗剤を減らします（例：洗濯物の量が半分の場合は、洗剤の量を $\frac{1}{3}$ 程度減らします）。

洗剤が少なすぎる場合:

- 洗濯物がきれいに洗えず、時間が経つにつれ黒ずんで、肌触りが悪くなる。
- 洗濯機の中にカビが付着する原因となる可能性がある。
- 洗濯物から油脂が完全に除去されない可能性がある。
- ヒーターエレメントに石灰が堆積する可能性がある。

洗剤が多すぎる場合

- 洗濯、すすぎ、脱水の仕上げが十分でなくなる。
- すすぎが自動で追加され、水の消費量が増加する。
- 環境により大きな負荷がかかる。

予備洗いで液体洗剤を使用する

液体洗剤が予備洗いで選択されている場合、本洗いでは使用できません。

予備洗いをやりたい場合は、TwinDosを使用してください。

洗剤タブレットまたはジェルボールを使用する

ドラムの洗濯物に直接、洗剤タブレットまたはジェルボールを**常に**入れます。洗剤投入ケースに入れて使用することはできません。

5. 洗剤を加える

CapDosing (キャップドージング)

3種類のカプセルを使用できます。

- ☼ = 衣類のケア (例: 柔軟剤、撥水加工剤)
- △ = 添加剤 (例: 洗剤増強剤)
- Ⓔ = 洗剤 (本洗い用のみ)

各カプセルには、1回の洗濯に適切な量が含まれています。

store.miele.co.jpのオンラインで、またはミーレからカプセルを購入できます (連絡先の詳細情報は、本冊子の最終ページを参照してください)。

⚠️ カプセルは、常に子供の手の届かないところに置いてください。

CapDosing (キャップドージング) を有効にする

- **cap**センサーボタンをタッチします。

ディスプレイに次のメッセージが表示されます。



- 希望のカプセルがディスプレイに表示されるまで、**∧∧**センサーボタンをタッチします。
- **OK**センサーでカプセルを確認します。

カプセルを挿入する

- 洗剤投入ケースの引き出しを開きます。

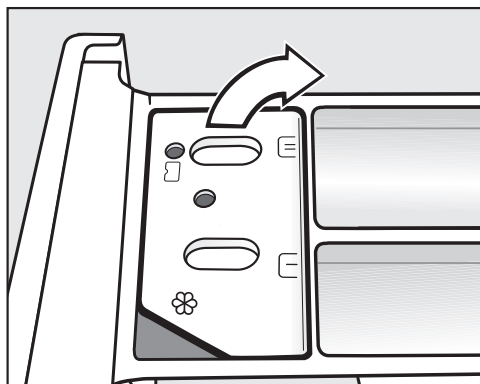

- ☼/△の仕切りのふたを開きます。

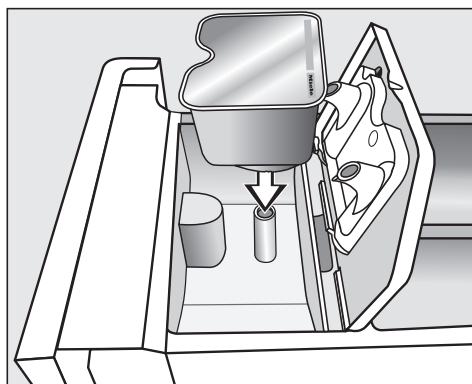

- カプセルをしっかりと押しこみます。

5. 洗剤を加える



- ふたを閉じて、押してしっかりと閉めます。
- 洗剤投入ケースの引き出しを閉じます。

洗剤投入ケースの引き出しにカプセルを挿入することにより、カプセルに穴が開きます。カプセルを使う前に洗剤投入ケースから取り出した場合、カプセルの中身は流れ出ている可能性があります。
この場合、カプセルは廃棄して、再使用しないでください。

洗濯プログラムの適切なタイミングでカプセルの中身は投入されます。

☼の仕切りをカプセルを通して給水されます。
追加の柔軟仕上げ剤は、カプセル使用時には☼の仕切りに投入できません。

- プログラムの最後に空のカプセルを取り除いてください。

使用後のカプセル内には、少量の水が残ります。

CapDosing (キャップドーシング) を無効にするか、変更する

CapDosing (キャップドーシング) は、プログラム開始前のみ無効にしたり、変更したりすることができます。

- センサーボタンをタッチします。
- Capなし(無効)を選択するか、別の種類のカプセル(変更)を選択します。

6. プログラムを開始する – プログラムの終了

プログラムの開始

- 点滅中の *Start/Stop* センサーボタンをタッチします。

ドアがロックされ(Ⓔがディスプレイに表示)、プログラムが開始します。

スタート予約タイマーが選択されている場合、プログラム開始までディスプレイにカウントダウン表示がされます。スタート予約時間が過ぎるか、すぐにプログラムが開始されると、プログラム運転時間が表示されます。

エネルギーの節約

10分経過した後、インジケーターがほのかに点灯します。*Start/Stop*センサーボタンがゆっくりと点滅します。

インジケーターを再度表示する場合:

- *Start/Stop*センサーボタンをタッチします(実行中のプログラムには影響しません)。

プログラムの終了時にディスプレイにメッセージが表示される

しわ防止プロセス中はドアはまだロックされたままで、ディスプレイには次のメッセージが表示されます。



および



- *Start/Stop*センサーボタンをタッチします。ドアのロックが解除されます。
- ドアを引いて開けます。
- 洗濯物を取り出します。

ドラムに洗濯物を放置すると、次の洗濯で変色したり他の洗濯物を変色させることがあります。

ドラムからすべての洗濯物を取り除いたことを確認します。

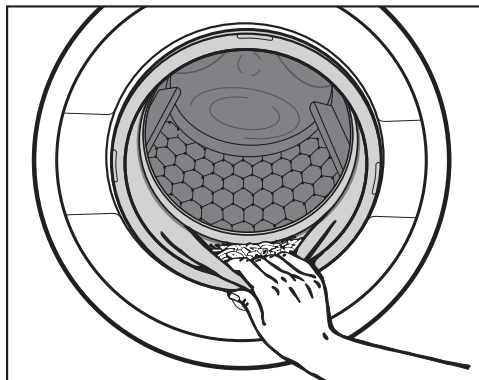

- ドアのシーリングリングにボタンなどの小さな物がないか点検してください。

ヒント: ドアを少し開け、ドラムが乾くようにしてください。

- プログラムセクターを0の位置に回します。電源がオフになります。
- 使用した場合、使用済みのカプセルを洗剤投入ケースの引き出しから取り出してください。

ヒント: 洗剤投入ケースの引き出しを少し開けたままにして、乾燥させます。

プログラムの最終脱水回転数

プログラムが選択されると、その洗濯プログラムの最適な脱水回転数がディスプレイに表示されます。

特定の洗濯プログラムでは、より速い脱水回転数を選択できます。

早見表に選択可能な最高脱水回転数が示されています。

プログラム	rpm
コットン	1200
ミニマムアイロン	1200
デリケート	900
ウール 	1200
シルク 	600
ワイシャツ	900
クイック洗い20	1200
濃い色の衣類/デニム	1200
アウトドア	800
撥水加工	1000
スポーツウェア	1200
自動プラス	1200
枕	1200
カーテン	600
ダウン	1200
新しい衣類	1200
羽毛布団	1200
すすぎのみ / 糊付け	1200
排水/脱水	1200
庫内洗浄	600

脱水

中間脱水

本洗い後、および複数のすすぎの間に洗濯物を脱水します。最終脱水回転数を下げると、中間脱水の回転数も同様に下がります。

最終脱水の取り消し(リンスホールド)

リンスホールドが選択されると、洗濯物は最終すすぎが終わると、脱水されずにそのまま水中につけ置きされます。これにより、洗濯物がプログラム終了後に直ちにドラムから取り出されない場合はしわを防止するのに役立ちます。

- 脱水回転数を□に設定します。

最終脱水を開始する場合

最大脱水回転数が表示されます。脱水回転数は下げることができます。

- *Start/Stop*センサーボタンをタッチします。

洗濯プログラムを終了する場合

脱水せずに濡れた状態で洗濯物を取り出したい場合は、このオプションを選択してください。

- 脱水回転数を0に下げます。
- *Start/Stop*センサーボタンをタッチします。

水はポンプで排水されます。

中間脱水と最終脱水の取り消し

- プログラム開始前に、脱水回転数を0に下げます。
- *Start/Stop*センサーボタンをタッチします。

最終すすぎの後、水がポンプで排水され、しわ防止プロセスになります。





一部のプログラムでは、この設定で追加のすすぎが設定されます。

プログラム早見表

プログラムセクターにあるプログラム

コットン		水～90 ° C	最大容量 9,0 kg
用途	コットン、リネンまたは綿混繊維、例：テーブルリネン、タオル、下着、Tシャツなど。		
注意点	特に高いレベルの衛生が必要な場合は、60 ° C以上の温度を選択してください。		
コットン ◁ □		◁60°C/◁40°C	最大容量 9,0 kg
用途	通常の汚れのコットン衣類。		
注意点	<ul style="list-style-type: none"> - コットンを洗濯する場合最も効率的に電気と水を使用します。 - ◁60°C, では、洗浄力は標準的なコットン60 ° Cプログラムと同じですが、実際に到達する洗濯温度は60 ° C未満です。 		
試験機関に関する備考:			
試験プログラムはEN 60456に準拠し、エネルギーラベルは指令1061/2010に準拠しません。			
ミニマムアイロン		水～60 ° C	最大容量 4,0 kg
用途	合成繊維、混合繊維、手入れの簡単な綿製品。		
注意点	しわになりやすい衣類は脱水回転数を下げてください。		
デリケート		水～60 ° C	最大容量 3,0 kg
用途	合成繊維、混合繊維、レーヨン、ビスコースなどでできたデリケートな衣類。		
注意点	しわになりやすい衣類は、脱水の選択を解除してください。		

プログラム早見表

ウール 		水~40 ° C	最大容量 2,0 kg
用途	洗濯機または手洗い可能なウールまたは混毛衣類。表示ラベルに温度が指定されていない場合は、水の設定で洗濯してください。		
注意点	しわになりやすい衣類の場合は、脱水回転数を下げてください。		
シルク 		水~30 ° C	最大容量 1.0 kg
用途	シルクまたは手洗い可能なウールを含まない衣類。		
注意点	タイツ、ブラジャーなどは、ランドリーネットに入れてください。		
ワイシャツ		水~60 ° C	最大容量 1.0 kg/2.0 kg
用途	コットンまたは混合繊維からできたワイシャツおよびブラウス。		
注意点	<ul style="list-style-type: none"> - 襟および袖口は、必要に応じてあらかじめ汚れを落としてください。 - シルクのシャツやブラウスは シルク  プログラムで洗濯してください。 - あらかじめ設定されているプレアイロニングオプションをオフに切り替えると、最大容量は 2.0 kg に増えます。 		
モバイルコントロール 			
Miele@mobileアプリはプログラムの選択と機器の操作のために使用できます。			
クイック洗い20		水~40 ° C	最大容量 3,5 kg
用途	磨耗が少ない、非常に軽い汚れの綿製品。		
注意点	短縮洗い オプションは自動的にオンになります。		
濃い色の衣類/デニム		水~60 ° C	最大容量 3.0 kg
用途	コットン、混合繊維、またはデニムでできている黒や濃い色の衣類。		
注意点	<ul style="list-style-type: none"> - 裏返して洗ってください。 - デニムは多量の染料が含まれていることがあり、最初の数回の洗濯で染料が出てくる場合があります。薄い色の衣類と濃い色の衣類を分けて洗濯してください。 		

プログラム早見表

アウトドア		水～40 ° C	最大容量 2.5 kg
用途	Gore-Tex®, SYMPATEX®, WINDSTOPPER® などの薄膜素材で作られた機能性の高いアウトドア衣類（ジャケットやズボンなど）。		
注意点	<ul style="list-style-type: none"> - 洗淨前にジャケットのファスナーを閉めてください。 - 柔軟仕上げ剤を使用しないでください。 - 希望に応じて、これらの衣類は 撥水加工 プログラムを使用して、再度撥水加工することもできます。衣類を洗濯するたびに撥水加工をするべきではありません。 		
撥水加工		40 ° C	最大容量 2.5 kg
用途	撥水・汚れ防止の効果のある合成繊維で主にできているマイクロファイバー素材、スキーウェア、およびテーパーリネン。		
注意点	<ul style="list-style-type: none"> - 撥水加工の前に、きれいに洗濯して脱水するか、または乾燥させる必要があります。 - 最高の仕上がりを得るために、乾燥機またはアイロンによって、後で熱処理する必要があります。 		

プログラムセクターで その他のプログラム/ を選択することで設定できるプログラム

スポーツウェア		水～60 ° C	最大容量3.0 kg
用途	ジャージやレギンス、マイクロファイバーやフリースなどのスポーツウェア。		
注意点	<ul style="list-style-type: none"> - 柔軟仕上げ剤を使用しないでください。 - メーカーの取扱い表示ラベルに従ってください。 		
自動プラス		水～40 ° C	最大容量6.0 kg
用途	コットンと ミニマムアイロン プログラムに適した仕分けしていない衣類。		
注意点	このプログラムでは、洗濯パラメータ（水位、洗濯リズム、脱水回転数など）が自動的に調整され、衣類に最適なお手入れと洗い上りを得ることができます。		

プログラム早見表

枕		水～60 ° C	枕 2 個 (40 x 80 cm) または 枕 1 個 (80 x 80 cm)
用途	合成繊維が詰められている水洗い可能な枕。		
注意点	<ul style="list-style-type: none"> - 過剰な泡立ちを防ぐために、枕から空気を抜いてから洗ってください。空気を抜くためには、枕を狭いランドリーネットの中につぶして押し込むか、枕を洗濯可能な紐で縛ってください。 - 取扱い表示ラベルの指示を必ず守ってください。 		
カーテン		水～40 ° C	最大容量 2.0 kg
用途	洗濯機で洗濯可能なものとしてメーカーが表示しているレースカーテンを含むカーテン。		
注意点	<ul style="list-style-type: none"> - 埃を除去するために、予備洗い オプションが自動的に選択されます。 - しわになりやすいカーテンの場合、脱水速度を下げるか、脱水の選択を解除してください。 - カーテンのおもりを外してください。 		
ダウン		水～60 ° C	最大容量 2.0 kg
用途	ジャケット、寝袋、枕、その他のダウン製品。		
注意点	<ul style="list-style-type: none"> - 過剰な泡立ちを防ぐために、衣類から空気を抜いてから洗ってください。空気を抜くためには、製品を狭いランドリーネットの中につぶして押し込むか、洗濯可能な紐に縛ってください。 - 取扱い表示ラベルの指示を必ず守ってください。 		
新しい衣類		水～40 ° C	最大容量 2.0 kg
用途	新しいコットン、タオル、合成繊維の衣類。		
注意点	このプログラムを使用して、おろしたての衣類から製造過程の残留物を洗い流します。		

プログラム早見表

羽毛布団		水～60 ° C	最大容量 2.5 kg 1 羽毛布団 2.20 m x 2.00 m
用途	羽やダウンで詰め物がされたキルト、布団、枕。		
注意点	<ul style="list-style-type: none"> - 過剰な泡立ちを防ぐために、衣類から空気を抜いてから洗ってください。空気を抜くためには、製品を狭いランドリーネットの中につぶして押し込むか、洗濯可能な紐に縛ってください。 - 取扱い表示ラベルの指示を必ず守ってください。 		
すすぎのみ / 糊付け		最大容量 8.0 kg	
用途	<ul style="list-style-type: none"> - 手洗い可能な衣類のすすぎ - 糊付けが必要なテーブルクロス、作業着、食卓用ナプキン。 		
注意点	<ul style="list-style-type: none"> - しわになりやすい衣類の場合は、脱水回転数を下げてください。 . - 糊付けする洗濯物はきれいに洗濯されなければなりません、柔軟仕上げ剤で処理しないでください。 . - ウォーター プラス オプションを有効にすることで、2 回のすすぎサイクルを使用して非常に効率的にすすぐことができます。 		
排水/脱水		-	
注意点	<ul style="list-style-type: none"> - 排水のみ: 脱水回転数 0 rpm を選択してください。 - 適切な脱水回転数を必ず選択してください。 		

プログラム早見表

設定 /お手入れ

設定

設定機能を使用して、変化する要件に合わせて洗濯機の電子的な設定を変更することができます。詳細な情報は、「設定」を参照してください。

お手入れ

洗濯機には2つのお手入れプログラムがあります。

1. 洗濯機を洗浄するため、**庫内洗浄**。
2. TwinDos 格納室①/②のお手入れのためのTwinDos **お手入れ**。詳細については、「掃除とお手入れ- TwinDosシステムの掃除」を参照してください。

庫内洗浄	85 ° C	洗濯物なし
<p>低温で頻繁に洗濯すると、洗濯機内に細菌が発生するおそれがあります。</p> <p>洗濯機を洗浄すると、バクテリア、カビ、バイオフィルムが大幅に減少し、不快なおいがつくことを防ぎます。</p>		
注意点	<ul style="list-style-type: none">- 最適な結果は、ミーレの庫内洗浄剤を使用することによって得ることができます。代わりに、一般の粉末洗剤も使用できます。- 庫内洗浄剤または一般の粉末洗剤をドラムに直接投入します。- 洗濯物を入れないでください。庫内洗浄中はドラムが空である必要があります。	

洗濯プログラムを補足するために、オプションボタンを使用できます。

オプションの選択

オプションは、操作パネルのセンサーボタンを使用して選択または選択解除されます。

Extras センサーボタンを使用して、ディスプレイから追加オプションを選択できます。

Short	Pre-ironing
Water +	Extras

- 希望のオプションのセンサーボタンをタッチします。

該当したセンサーボタンが明るく光ります。

すべてのオプションをすべてのプログラムで選択できるとは限りません。



選択したプログラムに使用できないオプションはほのかに点灯せずに、タッチにより有効になりません。

ショート

プログラム時間が短縮されます。機械的な動作と電気の使用量が増えます。

プレアイロニング

しわを減らすために、プログラムの最後に洗濯物のしわを伸ばします。最大容量を50%減らすことで、より良い仕上がりが得られます。ディスプレイの指示に従います。容量が小さいと、より良い仕上がりが得られます。

衣類は、乾燥機で乾燥でき、アイロンがけにも適していなければなりません。

ウォーター +

洗濯およびすすぎの水位を上げ、「すすぎのみ / 糊付け」プログラムで2回目のすすぎを行います。

ウォーター + センサーボタンでその他の機能も選択できます。これらは「設定」で説明されています。

オプション

「Extras (オプション)」センサーボタンを使用して、オプションを選択する

ディスプレイのオプションの選択

- *Extras (オプション)* センサーボタンをタッチします。

選択できる最初のオプションがディスプレイに表示されます。

- 希望のオプションがディスプレイに表示されるまで、 \vee センサーボタンをタッチします。
- *OK*センサーボタンで追加オプションを確定します。

オプションは、 \checkmark マークがつきます。

オプションの選択解除

- *Extras (オプション)* センサーボタンをタッチします。

選択できる最初のオプションがディスプレイに表示されます。

- オプションなしがディスプレイに表示されるまで、 \vee センサーボタンをタッチします。
- *OK*センサーボタンで、オプションなしを確定します。

選択していたオプションの選択が解除されます。

しみ取り

しみのある衣類の洗濯用です。このオプションでは、プログラムプロセスが変更されます。

予備洗い

埃や砂などの大量の汚れを含んだ洗濯物用です。

つけおき

タンパク質の汚れがひどい洗濯用です。

30分から6時間の間を30分刻みでつけおき時間を選択することができます。詳細については、「設定」を参照してください。

工場出荷時設定は、30分です。

インテンスブ

非常に汚れた耐久性のある洗濯用です。機械的な動作を強くし、より多くの熱エネルギーを使用することにより洗浄効果は上がります。

サイレントモード

このオプションは、洗濯プログラム中の運転音レベルを減らします。静かな時間（お子様が就寝中など）に洗濯したい場合に使用します。最終脱水は \square （リンスホールド）に自動的に設定されます。プログラム時間が長くなります。



エクストラジェントル

ドラムの回転と洗濯時間が減ります。軽い汚れの衣類をよりやさしく洗濯します。

衛生洗い (インテンスブ)

このオプションは、高いレベルの衛生が求められる場合に使用します。温度保持時間が長くなるのでより多くの電気を使用し、すすぎの効果をあげるためにより多くの水が使用されます。衣類は、乾燥機 \square \square で乾燥でき、アイロンがけ \square \square にも適していなければなりません。

洗濯プログラム - オプション早見表

	シヨート	プレアイロニング	ウォーター+	しみ取り	予備洗い	つけおき	ｲﾝﾃﾞｯﾌﾟ	ﾀｲﾚﾝﾄﾞ	イクストラジェントル	衛生洗い (インテンシブ)
コットン	●	●	●	●	●	●	●	●	●	●
ミニマムアイロン	●	●	●	●	●	●	●	●	●	●
ﾃﾞﾘｶｰﾄ	●	●	●	●	●	●	-	●	●	●
ウール 	-	-	-	-	-	-	-	●	-	-
シルク 	-	-	-	-	-	-	-	●	-	-
ワイシャツ	●	✓	●	●	●	●	-	●	●	●
クイック洗い20	✓	●	-	-	-	-	-	-	-	-
濃い色の衣類/デニム	●	●	●	●	●	●	-	●	●	●
アウトドア	●	-	●	●	●	●	-	●	●	-
スポーツウェア	●	-	●	●	●	●	-	●	●	●
自動プラス	●	●	●	●	●	●	-	●	●	●
枕	●	-	●	●	●	-	-	●	●	●
カーテン	●	●	●	●	●	-	-	●	●	●
ダウン	●	-	●	●	●	-	-	●	●	●
新しい衣類	-	●	●	-	-	-	-	●	●	-
羽毛布団	●	-	●	●	●	-	-	●	●	●
すすぎのみ / 糊付け	-	-	●	-	-	-	-	-	-	-
庫内洗浄	✓	-	-	-	-	-	-	-	-	-

● = 選択可能



✓ = 自動的に有効

- = 選択不可能

プログラム進行

	本洗い		すすぎ		脱水
	水位	洗濯リズム	水位	すすぎ	
コットン		Ⓐ		1,2,3 2-5	✓
ミニマムアイロン		Ⓑ		2,3 2-4	✓
デリケート		Ⓒ		2,3 2-4	✓
ウール 		Ⓔ		2	✓
シルク 		Ⓔ		2	✓
ワイシャツ		Ⓒ		3 3-4	✓
クイック洗い20		Ⓐ		1	✓
濃い色の衣類/デニム		Ⓑ		2,3 3-5	✓
アウトドア		Ⓒ		3 3-4	✓
撥水加工	-	Ⓑ		1	✓
スポーツウェア		Ⓒ		3 2-3	✓
自動プラス		ⒶⒷ		2,3 2-4	✓
枕 ⁴		Ⓒ		3 3-4	✓
カーテン		Ⓒ		3 3-4	✓
ダウン ⁴		Ⓒ		3 3-4	✓
新しい衣類		Ⓑ		3 2-3	✓
羽毛布団		Ⓒ		3 3-4	✓
すすぎのみ / 糊付け		Ⓑ		5 0-1	✓
排水/脱水	-	-	-	-	✓
庫内洗浄		Ⓐ		3	✓

記号の説明については、次のページを参照してください。

-  = 低水位
 = 中水位
 = 高水位
Ⓐ = 強リズム
Ⓑ = 標準リズム
Ⓒ = デリケートリズム
Ⓔ = 手洗いリズム
✓ = 実行
- = なし

本製品は、自動容量認識システムが搭載されており、完全に電子制御されています。洗濯物の量とその吸水率に応じて、プログラムに必要な量の水が給水されます。



この表のプログラム進行は、最大容量における基本的なプログラムの基づいています。

洗濯機のプログラム進行表示は到達しているプログラムの段階を示します。

プログラム進行における特別機能

しわ防止:

プログラム終了後にドラムが最長30分間、間隔をあけ回転し、しわを防止するのに役立ちます。

例外: ウール類  および シルク  プログラムにはしわ防止プロセスがありません。

しわ防止プロセスでは、いつでもドアを開くことができます。

- 1) 60 ° C以上の温度を選択した場合、または <40°C>と<60°C>ではすすぎは2回実行されます。60 ° C以下の温度が選択されると、すすぎが3回実行されます。
- 2) 次のような場合は追加のすすぎが行われ
ず:
 - ドラムに泡が立ちすぎている
 - 700 rpm以下の脱水回転数が選択されている
- 3) 次のような場合、追加のすすぎが行われ
ず:
 - ウォータープラスが選択され、エクストラリンスまたは**水量追加+エクストラリンス**オプションが**設定メニュー**で有効になっている
- 4) **脱水回転数を上げます:** 洗濯プロセスの前にダウン類の空気を抜くために回転数を上げます。本洗いのため洗剤投入ケースの仕切り  を通じて給水されます。
- 5) 次のような場合、追加のすすぎが行われ
ず:
 - ウォータープラスオプションが選択されている

プログラム進行の変更

プログラムの取り消し

洗浄プログラムは開始後、いつでも取り消すことができます。

- Start/Stopセンサーボタンをタッチします。

以下がディスプレイに表示されます。



- OKセンサーボタンをタッチします。

排水されます。以下がディスプレイに表示されます。



ドアがロック解除されるまで待ちます。

- ドアを引いて開けます。
- 洗濯物を取り出します。

プログラムの中断

- プログラムセクターを0の位置に戻します。

洗濯機がオフになります。

- 続行する場合: プログラムセクターを開始された洗濯プログラムに合わせます。

ヒント: **i 変更不可**がディスプレイに表示されると、プログラムセクターが誤った位置にあります。

プログラムの変更

プログラムを開始した後では、プログラムを変更できなくなります。

チャイルドロック

機器をロックすると、洗濯プログラムを誤ってキャンセルできないように防止します。

チャイルドロックを有効にする

- *Start/Stop*センサーボタンをタッチします。

以下がディスプレイに表示されます。



- ∇ センサーボタンを使用してリストをスクロールします。



- *OK*センサーボタンをタッチします。

チャイルドロックを無効にする

- *Start/Stop*センサーボタンをタッチします。

以下がディスプレイに表示されます。



- *OK*センサーボタンをタッチします。

洗濯物を追加または取り出し

洗濯プログラムの最初にのみ、洗濯物を追加したり取り出したりすることができます。

洗濯物の追加のメッセージがディスプレイに表示されない場合、洗濯物を追加することはできません。

- *Start/Stop*ボタンを押します。

以下がディスプレイに表示されます。



- 以下がディスプレイに表示されるまで、 ∇/\wedge センサーボタンをタッチします。



- *OK*センサーボタンをタッチします。

プログラムが停止し、ドアのロックが解除されます。

- ドアを引いて開けます。
- 洗濯物を追加または取り出します。
- ドアを閉めます。
- *Start/Stop*センサーボタンをタッチします。

プログラムが続行します。

衣類の洗濯表示マーク

洗濯	
バケツマーク内に記載されている数字はその衣類を洗濯できる最高温度です。バケツマークの下線の数は、許容回転レベルを示しています。	
	記号に下線なし: = 通常の回転
	記号に下線1本: = 少ない回転
	記号に下線2本: = さらに少ない回転
	手洗い (温度が指定されない場合、最低温度または水を使用)
	洗濯不可

プログラム選択の例

プログラム	衣類の洗濯表示マーク
コットン	
ミニマムアイロン	
デリケート	
ウール	
シルク	
エクスプレス 20	
自動プラス	

乾燥	
点の数は乾燥温度を示しています。	
	標準温度
	低温
	タンブル乾燥不可

アイロン	
点の数はアイロンの温度を示しています。	
	高温アイロン (最高敷板温度約 200 ° C)
	中温アイロン (最高敷板温度約 150 ° C)
	低温アイロン (最高敷板温度約 110 ° C) このマークが表示された衣類にはスチームアイロンをかけないでください。取り返しのつかないダメージを与える可能性があります。
	アイロン不可

クリーニング	
	ドライクリーニングのみ。文字は必要な洗剤のタイプを示しています。
	専門店での水洗いのみ
	ドライクリーニング不可

漂白	
	酸素系漂白剤の使用可
	酸素漂白または非塩素系漂白のみ使用可
	漂白不可

適切な洗剤

全自動洗濯機用の洗剤はすべて使用することができます。パッケージに記載されたメーカーの指示と推奨使用量に従ってください。

アジアでご使用される場合:

ドラム式洗濯機は泡立ちが多いため、洗剤をパッケージの記載より少なめに投入してください。

適切な投入量は、以下により異なります。

- 洗濯物の汚れ度合い
- 洗濯物の量
- 水の硬度
お住まいの地域の水の硬度が不明な場合は、お住まいの地域の水道局にご確認ください。

水の硬度

硬度レベル	mmol/l 単位	° d単位
I (軟水)	0-1.5	0-8.4
II (中軟水)	1.5-2.5	8.4-14
III (硬水)	2.5以上	14以上

洗剤の詰め替え用

洗剤を購入するときは、可能な場合に詰め替え用を購入してください。これにより、パッケージの廃棄を減らすことができます。

柔軟仕上げ剤と液体洗剤糊

柔軟仕上げ剤

は、衣類を柔らかく仕上げ、乾燥機で乾燥する場合の静電気による衣類のまとわりつきを防ぐのに役立ちます。

液体洗剤糊

は、シャツ、テーブルクロス、ベッドリネンなどの衣類に張りど厚みを与えます。

洗剤

柔軟仕上げ剤または液体洗剤糊を分け て投入する

メーカーのパッケージに記載された指示に従って液体洗剤糊を用意します。

ヒント: 柔軟仕上げ剤を追加するときは、ウォータープラスオプションを有効にします。

TwinDosを使用して投入する

TwinDos用洗剤コンテナの1つに柔軟剤を入れておく必要があります。

- *すすぎのみ/糊付け*プログラムを選択します。
- TwinDosセンサーボタンをタッチします。
- 適切なコンテナを有効にします。
- *Start/Stop*センサーボタンをタッチします。

洗剤投入ケースの引き出しを使用して投入する

- ⑧の仕切りに柔軟剤を入れるか、適切なカプセルを挿入します。
- ⑧の仕切りに液体洗剤糊を入れたり、②の仕切りに粉末や粘着洗濯糊を入れます。
- *すすぎのみ/糊付け*プログラムを選択します。
- 必要な場合は脱水回転数を変更します。
- カプセルを使用する場合は、キャップセンサーを使用します。
- *Start/Stop*センサーボタンをタッチします。

Colour run and dye removers/ dyes

 本製品では、脱色剤を**使用しないで**ください。機器の腐食を生じさせるおそれがあります。



家庭用洗濯機での使用に適した染色剤は使用することができます。ただし、染色を頻繁に行うと、染色に使用する塩によって、本製品のステンレス部分が腐食するおそれがあります。使用する際は、製造元の指示に気をつけて従ってください。

ミーレ推奨の洗剤

ミーレの洗剤とお手入れ剤は、ミーレ洗濯機用に特別に設計されています。store.miele.co.jpから注文またはミーレから購入できます。

	ミーレ ウルトラフェーズ 1/2	ミーレ キャップ		
				
コットン	✓	-	✓	✓
ミニマムアイロン	✓	-	✓	✓
デリケート	✓	✓	✓	-
ウール 	-	✓	-	-
シルク 	-	✓	-	-
ワイシャツ	✓	-	✓	✓
クイック洗い20	✓	-	✓	-
濃い色の衣類/デニム	✓	✓	✓	-
アウトドア	-	✓	-	-
撥水加工	-	-	✓	-
スポーツウェア	-	✓	-	-
自動ブラス	✓	-	✓	✓
枕	✓	-	-	-
カーテン	✓	-	-	✓
ダウン	-	✓	-	-
新しい衣類	✓	-	✓	-
羽毛布団	-	✓	-	-
すすぎのみ / 糊付け	-/-	-/-	✓/-	-/-

- ✓ 推奨
- 推奨せず

-  添加剤 (例:ウールケア)
 衣類のケア (例:柔軟仕上げ剤)
 添加剤 (例: ブースター)

洗剤

(EU) No. 1015/2010の指令に基づいた推奨洗剤

洗濯プログラムの早見表に記載された温度の範囲があてはまります。

	一般	色物用	デリケートおよび ウール用 洗剤	特殊
コットン	✓	✓	-	-
ミニマムアイロン	-	✓	-	-
デリケート	-	-	✓	-
ウール 	-	-	✓	✓
シルク 	-	-	✓	✓
ワイシャツ	✓	✓	-	-
クイック洗い20	-	✓ ¹	-	-
濃い色の衣類/デニム	-	✓ ¹	-	✓
アウトドア	-	-	✓	✓
スポーツウェア	-	-	✓	✓
自動プラス	-	✓	-	-
枕	-	-	✓ ¹	✓
カーテン	✓ ²	-	-	✓
ダウン	-	-	✓ ¹	✓
新しい衣類	-	✓	-	-
羽毛布団	-	-	✓ ¹	✓
庫内洗浄	✓ ²	-	-	✓

✓ 推奨 1 液体洗剤

- 推奨せず 2 粉末洗剤

TwinDosカートリッジを取り換える

洗剤カートリッジが空の場合、洗濯機のディスプレイにメッセージが表示されます。

カートリッジを準備する

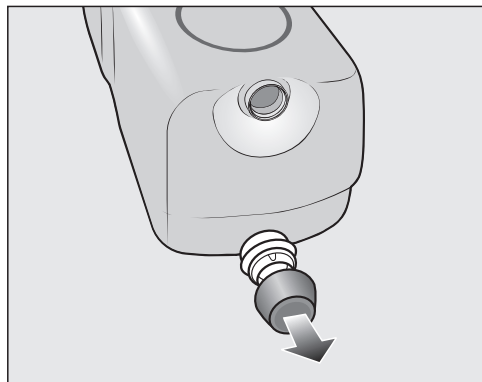

- カートリッジからカバーキャップを取り外します。

または

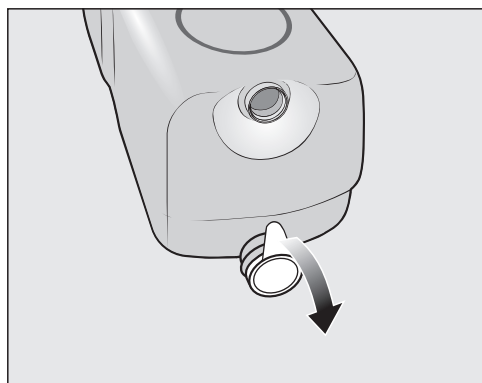

- カートリッジからフィルムシールをすべて取り外します。

! フィルムシールによる損傷のリスク
フィルムシールが完全に取り除かれていないと、TwinDosシステムで漏れが発生する可能性があります。

新しいカートリッジを取り付ける前に、カートリッジの注出口からフィルムシールをすべて取り外します。

カートリッジを取り換える

- 洗濯機をオンにします。

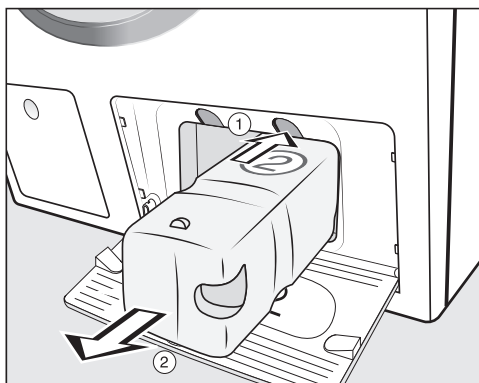

- ① カートリッジの上の黄色のボタンを押して、ロックを外します。
- ② カートリッジを引き出します。

- 新しいカートリッジを取り付けます。
- ディスプレイのメッセージを確認します。カウンターが0にセットされます。

掃除とお手入れ

ドラムの清掃

(衛生インフォメーション)

低温で洗濯したり、液体洗剤を使用すると、洗濯機の中でおいの元が生じる場合があります。機器を洗浄するために、**庫内洗浄プログラム**を使用してください。ディスプレイのメッセージにご注意ください。

衛生インフォメーション: 最低75 °Cのプログラムが“庫内洗浄”を使用します

本体の表面と操作パネル

⚠ お手入れや掃除の際は、電源プラグからコンセントを抜いてください。

⚠ 洗濯機のホースは下に向けます。

- 本体の表面と操作パネルを研磨剤が入っていない中性洗剤または石けん水で清掃してください。柔らかい布で拭いて乾かします。
- ドラムは、メーカーの説明書に従って、専用のステンレス用クリーナーで清掃できます。

溶剤、研磨剤入りのクリーナー、ガラスクリーナーまたは多用途洗剤を使用しないでください。これらは、プラスチック表面やその他の部品に損傷を与えるおそれがあります。

洗剤投入ケースの引き出しの清掃

低温で洗濯したり、液体洗剤を使用して洗濯をすると、洗剤投入ケースの引き出しにかびや細菌が発生する場合があります。

- TwinDosシステムのみを使用している場合でも、衛生上の理由により、定期的に洗剤投入ケースの引き出し全体を清掃してください。

洗剤投入ケースの引き出しを取り外す

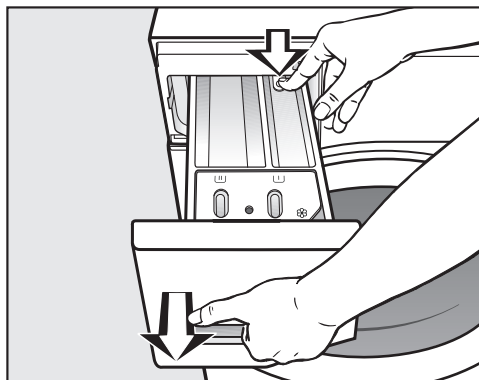

- 抵抗を感じるまで、洗剤投入ケースの引き出しを引っ張ります。リリースボタンを押し下げて、同時に洗濯機から引き出しを抜きます。
- 洗剤投入ケースの引き出しを温水ですすぎます。

サイフォンと☼/□のチャンネルの清掃

液体洗剤糊は詰まりの原因となります。詰まりが生じると、☼/□の仕切りのサイフォンは作動せずに、あふれ出すおそれがあります。

液体洗剤糊を数回使用した後はサイフォンチューブを念入りに清掃してください。

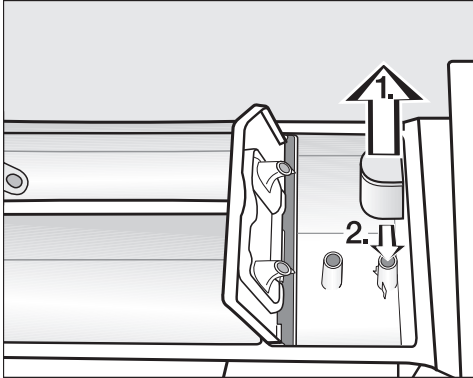

1. ☼の仕切りからサイフォンを取り外し、温水で洗い流してください。同様に、サイフォンがはまっていたサインフォンチューブも洗浄します。
2. サイフォンを再びはめます。

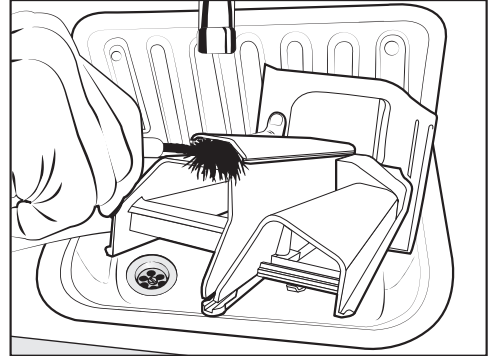

- ブラシと温水で、柔軟仕上げ剤チャンネルを掃除します。

洗剤投入ケースの引き出しの枠の清掃

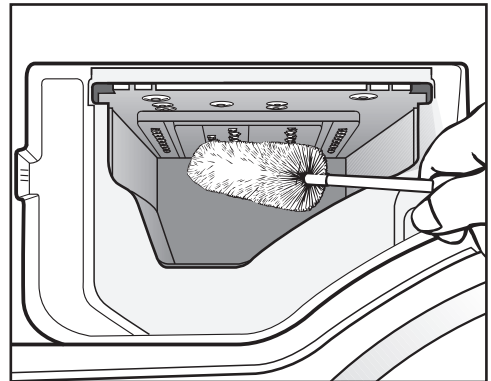

- ボトル用ブラシを使用して洗剤の残りカスと石灰を、洗剤投入ケースの引き出しの枠の中にあるノズルから取り除きます。
- 洗剤投入ケースの引き出しを元に戻します。

ヒント: 洗剤投入ケースの引き出しを少し開けたままにして、乾燥させます。

掃除とお手入れ

TwinDosシステムの掃除

 このシステムを長期間使用していない場合（2か月以上）、ホース内の洗剤が粘着している可能性があります。ホースが詰まると、サービス技術者により掃除する必要があります。TwinDosシステムを掃除してください。

システムを掃除するために、TwinDos洗剤詰め替え用コンテナが必要になります。これはミーレのオンラインショップでお買い求めいただけます。

本製品には、TwinDosシステムの洗浄プログラムがあります。洗浄プログラムを稼働させると洗濯機の中のホースを洗浄します。

メンテナンスプログラムの開始

- プログラムセクターを *Further programmes (その他のプログラム)* /  ポジションに回します。



- 以下がディスプレイに表示されるまで、V^センサーボタンにタッチします。



- OKセンサーボタンで設定を確定します。
- 以下がディスプレイに表示されるまで、V^センサーボタンにタッチします。



- OKセンサーボタンで設定を確定します。



- ディスプレイに表示させたい格納室が出るまでV^センサーボタンをタッチし、OKセンサーボタンで確定します。



- 以下がディスプレイに表示されるまで、V^センサーボタンをタッチします。



- OKセンサーボタンで設定を確定します。
- ディスプレイの指示に従います。

ホースを洗浄します。TwinDosシステムは、再びいつでも使用できます。

格納室の清掃

洗剤が残っていると詰まりの原因となる可能性があります。

- カートリッジまたはコンテナを交換するときに、湿った布を使用して格納室の内側を掃除してください。

こんなとき、どうしたらいい？

日常の使用で発生する本体の性能に関する小さな不具合などは、間違っただけが原因の場合もあります。

以下のトラブルシューティングガイドにより、故障の原因を見つけ、直すことが出来る場合があります。ただし、次の注意点には十分ご注意ください。修理およびその他の作業を非専門技術者が行った場合、使用中に大きな危険を引き起こす可能性があります。電気機器の修理は、必ず地域および国の安全基準に厳密に従って、適任の有資格者が行わなければいけません。





ディスプレイのメッセージの一部は、複数行あります。VまたはAセンサーボタンをタッチして、全文をお読みください。

プログラムが開始されない

問題	原因および対策
ディスプレイが暗いままで、Start/Stopボタンの表示ライトも点灯しない。	電気が本製品に届いていません。 ■ 電源プラグが差し込まれているか確認して、電源をオンにします。 ■ ヒューズが切れていないか、またばブレーカーが落ちていないか確認します。
	電気を節約するため、本製品は自動的に電源をオフにします。 ■ プログラムセクターを回してひとつのプログラムに合わせます。
コードを入力するように求められている。	コードによるアクセスが有効になっています。 ■ コードを入力し、入力を確定します。次回、電源を入れたときに、このメッセージをディスプレイに表示したくない場合はこのコードを解除してください。
ディスプレイに次の通り表示される。 △ サービス 🔒 ドアロック解除 エラーF34	ドアがしっかりと閉まっていません。ドアのロックが正しくかみ合っていない可能性があります。 ■ ドアを再び閉めます。 ■ プログラムを再び開始します。 エラーメッセージが再び表示されたら、コールセンターまでお電話でお問い合わせください。

こんなとき、どうしたらいい？

エラーメッセージがディスプレイに表示され、プログラムが中断する

問題	原因および対策
△ 排水  参照	排水が妨げられたか、制限されています。 排水ホースが高すぎる位置に固定されています。 ■ 排水フィルターと排水ポンプを清掃してください。 ■ 最大よう程の高さは1 mです。
△ 給水  参照	給水が妨げられたか、制限されています。 ■ 止水栓が十分に開いているかどうかを確認してください。 ■ 給水ホースがねじれていないかどうかを確認してください。 ■ 十分な水圧があるかどうかを確認してください。
	給水フィルターが詰まっています。 ■ フィルターを清掃します。
	排水ポンプは2分間起動します。洗濯機のドアはその後解除されます。電源をオフにする前に排水ポンプが停止するのを待ちください。
△ ウォータープルーフ  を閉めます。サービス 	ウォータープルーフシステムが反応しました。 ■ 止水栓を閉じます。 ■ コールセンターまでお電話でお問い合わせください。
△ サービス  エラー F	故障があります。 ■ 電源をプラグから抜くかブレーカーを落としてください。 ■ 少なくとも2分 待ってから、洗濯機を電源に接続してください。 ■ スイッチをオンにします。 ■ プログラムを再度開始します。 エラーメッセージが再び表示されたら、コールセンターまでお電話でお問い合わせください。

エラーメッセージをオフにするには、プログラムセクターを  の位置に回します。

こんなとき、どうしたらいい？



プログラムの終了時にディスプレイにメッセージが表示される

問題	原因および対策
i 洗剤量チェック	洗濯時に過剰な泡が発生しました。 <ul style="list-style-type: none">■ TwinDosを使用している場合は、投入量の設定を確認してください。■ 投入量の設定を10%刻みで減らします。■ パッケージに記載されたメーカーの指示と推奨使用量に従ってください。
i 衛生イオネーション: 最低75°Cのプログラムか“庫内洗浄”を使用します	60°Cを超える温度のプログラムを長期間使用していません。 <ul style="list-style-type: none">■ プログラムセクターを<i>Further programmes</i> (その他のプログラム) /窓ポジションに回します。■ Hvがディスプレイに表示されるまで、お手入れセンサーボタンをタッチします。■ OKセンサーボタンをタッチして確定します。 ディスプレイに次の通り表示されます。 庫内洗浄 <ul style="list-style-type: none">■ OKセンサーボタンをタッチして確定します。■ ミーレの庫内洗浄剤または一般洗剤を使用して、庫内洗浄プログラムを実行します。 洗濯機を洗浄すると、バクテリアや不快なおいを防ぐことができます。
i 洗濯機調整	プログラムの最後に実行される プレアイロニング オプションが適切に実行されていない可能性があります。 <ul style="list-style-type: none">■ 「設置 - 機器の水平レベル」の説明に従って洗濯機が正しく設置されているか確認してください。■ 排水の最大よう程1 mを超えていないかどうかを確認します。 <p>エラーメッセージが再び表示されたら、コールセンターまでお電話でお問い合わせください。洗濯機を引き続き使用できますが、プレアイロニングオプションは使用できません。</p>

メッセージはプログラムの終了時および電源をオンにすると表示され、**OK**センサーボタンで確定することが必要になります。

こんなとき、どうしたらいい？

TwinDosシステムのエラー

問題	原因および対策
i カートリッジがほぼ空。数回しか洗濯出来ません	カートリッジの洗剤が少なくなっています。残りの洗剤で約4～8回の洗濯プログラムが実行できます。 ■ 新しいカートリッジを注文してください。
i TwinDos ① が空。洗い上がりを確認します	カートリッジが空です。 ■ カートリッジを交換してください。 ■ 洗濯物がきれいに洗えているかどうかを確認してください。きれいになっていない場合は、洗剤が十分ではなかった可能性があります。 必要に応じて、再び洗濯してください。
i "TwinDos"使用またはお手入れ開始  参照	TwinDosまたは格納室①および/または②を使用した自動洗剤投入が、長い間使用されていません。 ■ 次回の洗濯には、TwinDosを使用してください。 ■ TwinDosメンテナンスプログラムを「掃除とお手入れ - TwinDosシステムの掃除」に従って実行します。
 格納室①のTwinDosお手入れを開始しなければいけません。  参照	TwinDosまたは格納室①および/または②を使用した自動洗剤投入が、長い間使用されていません。洗剤がホースの内側で乾いた可能性があります。 ■ TwinDosメンテナンスプログラムを「掃除とお手入れ - TwinDosシステムの掃除」に従って 直ちに 実行します。
洗剤が投入されない。	自動洗剤投入がオンではありません。 ■ 次の洗濯プログラムの前に、TwinDosセンサーコントロールが点灯していることを確認してください。 TwinDosセンサーコントロールが点灯していても、洗剤が投入されません。 ■ もう一度試します。 ■ 洗剤が引き続き投入されない場合は、ミーレコールセンターまでお電話でお問い合わせください。
本ページに表示されたメッセージは例です。指示された格納室が①であるか②であるかによって異なる場合があります。	



こんなとき、どうしたらいい？

洗濯機の一般的な問題

問題	原因および対策
洗濯機ににおいがする。	衛生インフォメーションが無視されました。60 ° Cを超える温度のプログラムを長期間使用していません。 ■ バクテリアや不快なにおいが洗濯機の中で発生するのを防ぐために、ミーレ洗濯機庫内洗浄剤または一般粉末洗剤を使用して、庫内洗浄プログラムを実行してください。
	ドアと洗剤投入ケースの引き出しが洗濯後に閉まっていた。 ■ ドアと洗剤投入ケースの引き出しを少し開けたままにして、乾燥させます。
脱水中洗濯機が振動する。	機器が水平に設置されていません。 ■ 機器を水平にして、脚を正しく調整してください。
脱水が十分になされず、洗濯物が濡れたままである。	機器が脱水中に洗濯物の片寄りを検出したため、自動的に脱水回転数を下げました。 ■ さまざまな大きさの洗濯物をドラムに入れると衣類がかたよりにくなります。
ポンプから変な音がる。	これは故障ではありません。 ポンプは通常の作動の一環として、作動の終わりにズーズーという音を出します。
ディスプレイが別の言語になっている。	別の言語が「設定」、「言語」▶で選択されています。 ■ 希望の言語に設定してください。旗の記号を目じるしにして設定できます。

こんなとき、どうしたらいい？

洗濯機の一般的な問題

問題	原因および対策
洗剤が洗剤投入ケースの引き出しにたくさん残っている。	水圧が低すぎます。 ■ 給水フィルターを清掃します。 ■ 水圧は少なくとも100 kPa (1 バール) でなければならないため、ご注意ください。
	水軟化剤と共に粉末洗剤を使用すると粘着性を帯びる傾向があります。 ■ 洗剤投入ケースの引き出しを清掃し、今後は、最初に粉末洗剤を洗剤投入ケースに入れてから、水軟化剤を追加してください。
柔軟仕上げ剤が完全に投入されていないか、  の仕切りに多くの水が残っている。	サイフォンチューブが正しい位置にないか、詰まっています。 ■ サイフォンを洗浄します。「掃除とお手入れ - 洗剤投入ケースの引き出しの清掃」を参照してください。
プログラムが終了しても、カプセルに液体がまだ残っている。	カプセルを置く洗剤投入ケースの引き出しの小さなパイプが詰まっています。 ■ 小さなパイプを清掃してください。
	これは故障ではありません。 使用後のカプセル内には、少量の水が残ります。
カプセルの隣の柔軟仕上げ剤の仕切りに水がある。	 センサーボタンが有効になっていないか、空のカプセルがプログラム終了時に取り除かれていません。 ■ カプセルを次回、使用する場合は、  センサーボタンを有効にしてください。 ■ プログラム終了時には、空のカプセルを取り除き廃棄してください。
	カプセルを置く洗剤投入ケースの引き出しの小さなパイプが詰まっています。 ■ 小さなパイプを清掃してください。

こんなとき、どうしたらいい？

期待どおりに洗い上がらない

問題	原因および対策
洗った洗濯物にグレーのベトベトしたカスが付着している。	<p>衣類の汚れがひどく、脂カスを分解するための洗剤の量が足りていません。</p> <ul style="list-style-type: none">■ 洗剤量を増やしてください。■ 次の洗濯物を洗う前に、ミーレ洗濯機庫内洗浄剤または粉末洗剤を使用して、庫内洗浄を実行してください。
洗濯後の濃い衣類に、粉末洗剤のような白い残りカスがある。	<p>洗剤に水を軟化させる非水溶性の化合物（ゼオライト）が含まれています。これらが衣類に付着しました。</p> <ul style="list-style-type: none">■ 洗濯物が乾いたら、残留物を柔らかいブラシで落としてみてください。■ 暗い色の繊維は、ゼオライトを含まない洗剤を使用して洗濯してください。液体洗剤は、通常ゼオライトを含みません。■ 暗い色の洗濯物は、濃い色の衣類/デニムプログラムを使用してください。

こんなとき、どうしたらいい？

ドアが開かない

問題	原因および対策
プログラム中にドアを引いて開くことができない。	プログラム中には、ドアがロックされています。 ■ Start/Stopセンサーボタンをタッチして、プログラムをキャンセルします。 プログラムが取り消され、ドアのロックが解除され、開けることができます。
	ドラムには水が残っていて、機器が排水できません。 ■ 排水フィルターと排水ポンプを「排水が詰まったとき/停電のときのドアの開け方」の説明に従って清掃します。
プログラムが取り消された後で、コンフォートクーリングがディスプレイに表示される。	ドラム内の温度が55℃より高い場合、やけどから保護するために、ドアを開けることができません。 ■ ドラムの温度が下がり、ディスプレイからメッセージが消えるまでお待ちください。
ディスプレイに次の通り表示される。 ⚠ サービス🌀 ドアロック解除 エラーF35	ドアロックが故障しています。 ■ コールセンターまでお電話でお問い合わせください。

こんなとき、どうしたらいい？

排水が詰まったとき/停電のときのドアの開け方

- 洗濯機の電源を切ります。

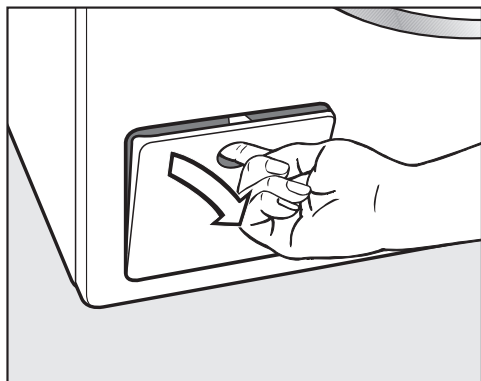

- 排水ポンプのアクセスパネルを開きます。

排水口の詰まり

排水が詰まると、洗濯機には大量の水が残っている可能性があります。

! 排水が高温の場合やけどのおそれがあります。

直前に高温で洗濯を行った場合は、洗濯機から排水される水も高温になります。

排水のときには十分注意してください。

排水の手順

排水フィルターは完全に外さないように排水してください。

- 適切な容器（オープンユニバーサルトレイなど）をアクセスパネルの下に置きます。

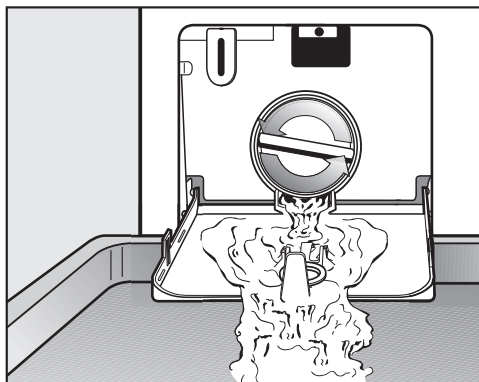

- ゆっくりと排水フィルターを緩めて排水します。

- 水の排出を中断する場合は、排水フィルターを回して閉めます。

水の流れが止まった場合:

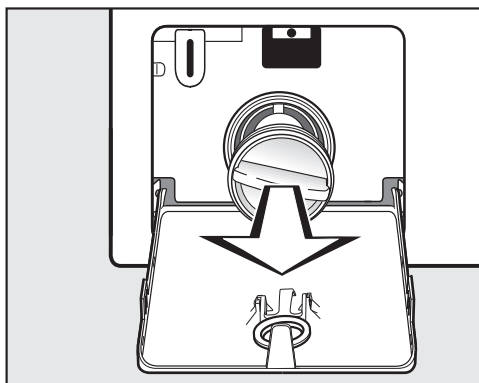

- 排水フィルターを最後まで回して取り外します。

こんなとき、どうしたらいい？

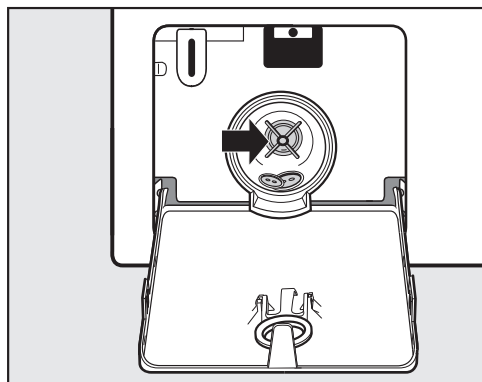

- 排水フィルターをしっかりと掃除します。
- 異物（ボタン、硬貨など）を取り外して、内部を掃除します。羽根を手で回して、羽根が問題なく回転することを確認します。
- 排水フィルターを正しく装着し、しっかりと締め付けます。
- 排水ポンプのアクセスパネルを閉じます。

⚠ 水漏れによる損傷のおそれがあります。

排水フィルターがしっかりと締め付けられていることを確認します。そうしないと、使用中に水漏れのおそれがあります。排水フィルターを正しく装着し、しっかりと締め付けます。

ドアを開ける

⚠ 回転しているドラムにより怪我のおそれがあります！

動いているドラムに触れることは非常に危険です。

ドラムの中から洗濯物を取り出す前に、ドラムが完全に止まっていることを必ず確認してください。

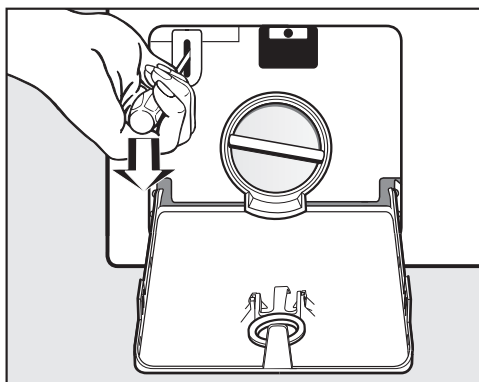

- ドライバーを使って、ドアのロックを解除します。
- ドアを引いて開けます。

故障の際の連絡先

お客様では対応できない故障が発生した場合は、ミーレ代理店またはミーレ・カスタマーサービスにご連絡ください。

ミーレ・カスタマーサービスの連絡先情報は、本冊子の最終ページにあります。

トレーニングの目的で、電話による通話をモニターし、録音する場合がございます。また本冊子に記載されているようなお客様が対応できる故障でのサービス訪問でも、サービス料金が適用されることにご留意ください。

ミーレにご連絡いただく際は、お使いの機器の型番と製造番号をご用意ください。この情報は、型式表示シールに記載されています。

型式シールは、ドアを開けたときのガラス窓の上にあります。

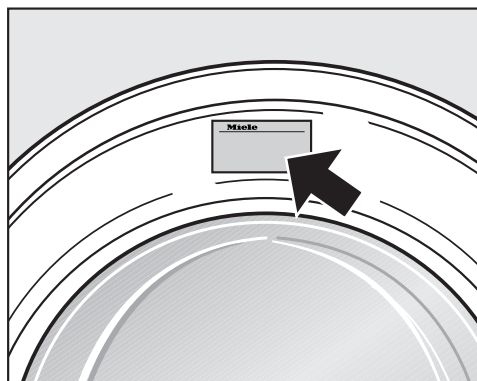

オプションのアクセサリ

本製品のオプションのスペアパーツとアクセサリは、ミーレ販売店、ミーレコールセンター、またはstore.miele.co.jpのインターネットで入手できます。

トレーニングの目的で、電話による通話はモニターされ、録音される場合がございます。ご留意ください。

保証条件と保証期間

ご使用の製品に同梱されている保証書を参照してください。ご不明な点がございましたら本冊子の最終ページに記載されている弊社カスタマーサービスまでお問い合わせください。

設置

前面図

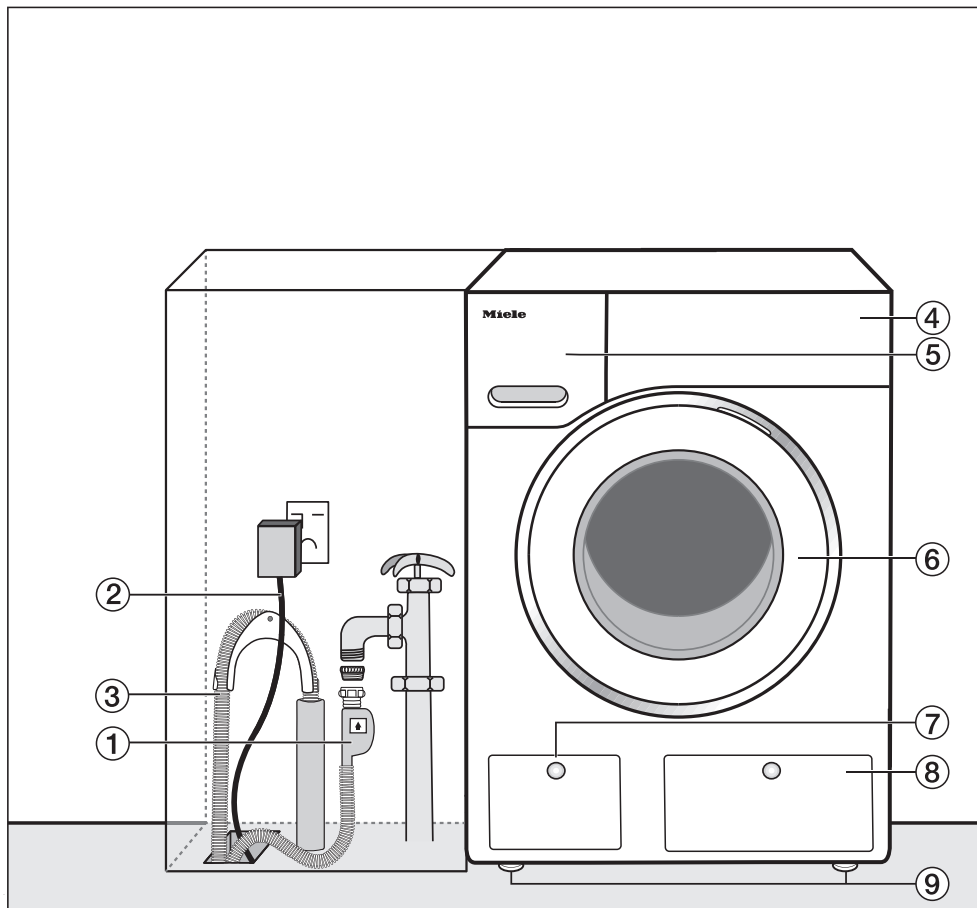

- ① 給水ホース（ウォータープルーフシステム付き）
- ② 電源接続ケーブル
- ③ 排水ホース（取り外し可能なエルボ付き）
- ④ 操作パネル
- ⑤ 洗剤投入ケースの引き出し
- ⑥ ドア
- ⑦ 排水フィルタ、排水ポンプ、緊急ドアロック解除へのアクセスパネル
- ⑧ TwinDosカートリッジのアクセスパネル
- ⑨ 4段階高さ調節可能な脚

背面図

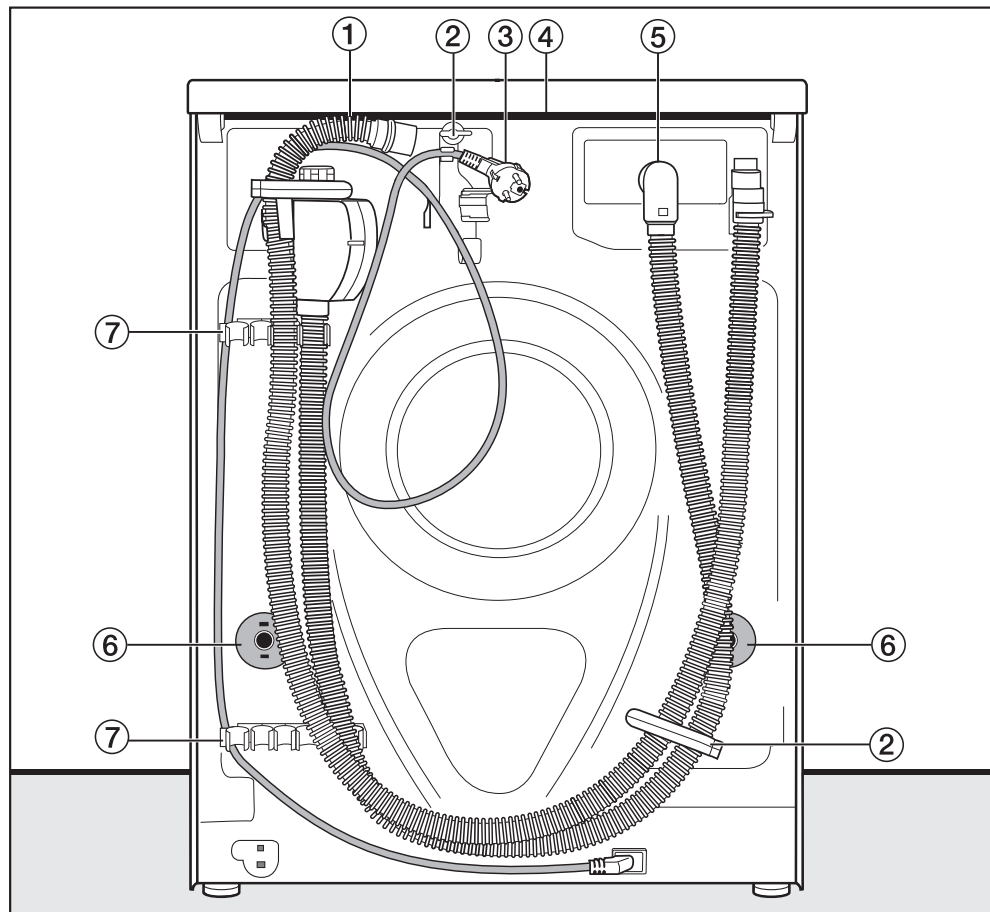

- ① 排水ホース
- ② 給水ホースおよび排水ホースと電源ケーブルの輸送用クリップ
- ③ 電源接続ケーブル
- ④ 機器を移動する際につかむことが可能な出っ張ったリッド
- ⑤ 給水ホース（ウォータープルーフシステム付き）
- ⑥ 輸送ボルトの安全キャップ
- ⑦ 給水ホースおよび排水ホースの輸送用および輸送ボルト保管用のクリップ

設置

設置面

洗濯機の設置面として最も適しているのはコンクリート床で、脱水の振動が木製フロアまたはカーペット面よりはるかに起こりにくくなります。

注意点:

- 機器を水平に置き、正しく設置する必要があります。
- 脱水中の振動を避けるために、機器は柔らかい床には設置しないでください。

木製の床に設置する場合:

- 少なくとも59 x 52 x 3 cmの合板をお勧めします。根太5~6本の+コンパネ2重張で補強してください。(詳細は設置施工手順書をご参照ください) ます、配管と電源ケーブルの位置を確認してください。

ヒント: コーナーは通常は床の最も安定した場所であるため、可能な場合、機器をコーナーに設置してください。

 台座にのせると洗濯機が脱水中に動いてから脱落する危険性があります。そのため、機器を台座（コンクリートまたはレンガ）に設置する場合は、MTS床/台座取り付けキット（ミーレ製）を使用して滑らないように固定する必要があります。（国によって販売がない場合があります。）

洗濯機の設置場所への運搬

 リッドの裏の固定具が確実に固定されていることを確認してください。固定されていない場合は、機器を運搬するときにリッドが外れてしまう可能性があります。機器を運搬する前に、機器の背面にリッドが固定されていることを確認してください。

- 前面の脚と背面の突出したリッドを持って、洗濯機を運搬します。

輸送用ボルトの取り外し

左側の輸送用ボルトの取り外し

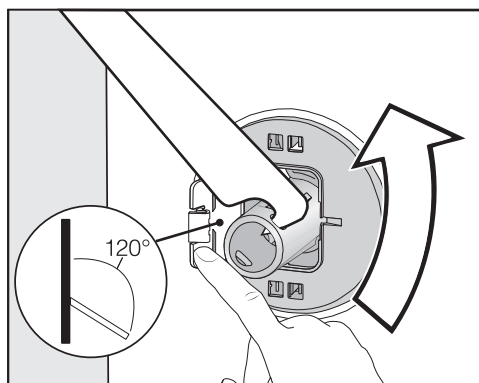

- カバーを押し出し、同梱されたスパナを使用して、右側の輸送用ボルトを90° 回します。

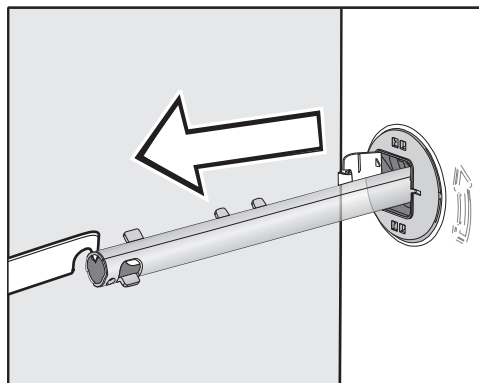

- 輸送用ボルトを引き抜きます。

右側の輸送用ボルトの取り外し

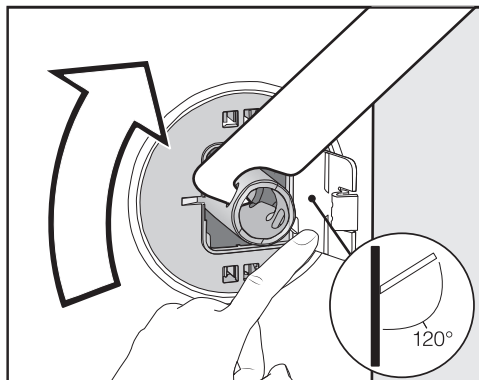

- カバーを押し出し、同梱されたスパナを使用して、右側の輸送用ボルトを90° 回します。

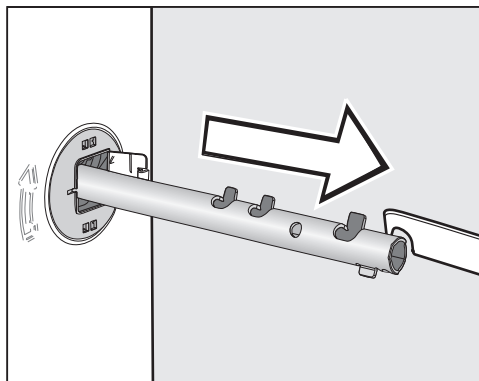

- 輸送用ボルトを引き抜きます。

設置

穴をカバーする

⚠ 鋭い先端による怪我の危険があります。
覆われていない穴に手が接触すると、怪我をするおそがあります。
輸送用ボルトを取り外した後、穴をカバーします。

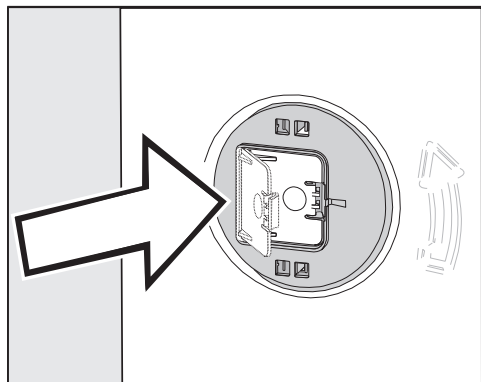

- カバーが所定の位置にはまるまでしっかりと押し込みます。

輸送ボルトの固定

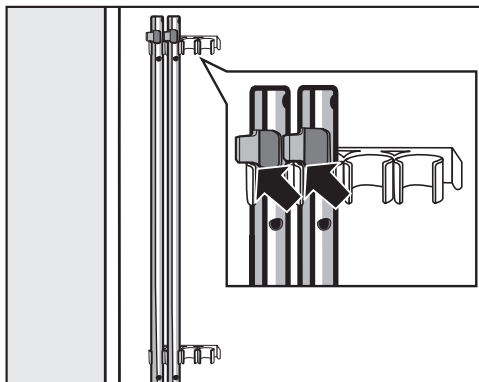

- 洗濯機の背面に輸送用ボルトを固定します。金具の上の留め位置が、ホルダーより上になることを確認してください。

⚠ 誤った運搬による損傷の危険。
輸送用ボルトが所定位置に固定されていない状態で移動すると、洗濯機が損傷する可能性があります。
輸送用ボルトは安全な場所に保管してください。機器を再び移動する必要がある場合（引っ越しなど）、再び取り付けなければなりません。

輸送用ボルトの再取り付け

カバーを開く

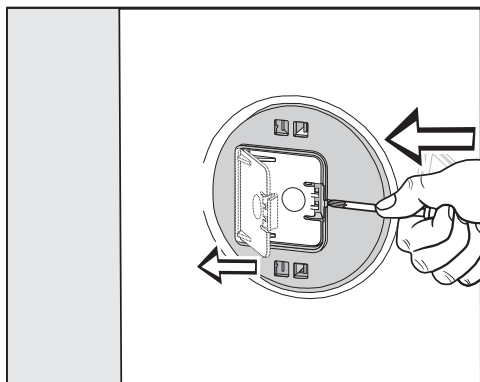

- 先の尖ったもの(細いドライバーなど)でリテーナー部分を押します。

カバーが開きます。

輸送用ボルトの再取り付け

- ボルトを取り付けるには、取り外す場合の手順を逆の順に行ってください。

ヒント: ドラムをわずかに持ち上げると、ボルトはより簡単にスライドします。

設置

機器の水平レベル

洗濯機は安全で適切な作動を保証するために、4本の脚すべてを完全に水平に置く必要があります。

不適切な設置により電気と水の消費量が増え、機器が動いてしまう可能性があります。

ネジ式の脚の調整

機器を水平にするために調整可能なネジ式の脚が使用されています。機器の出荷時には4本の脚すべてが一番短い状態になっています。

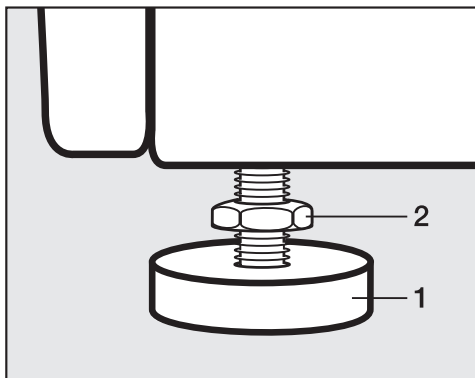

- 同梱されたスパナを使用して、ロックナット**2**を時計回りの方向に回します。次に、ロックナット**2**を脚**1**と共に回して緩めます。

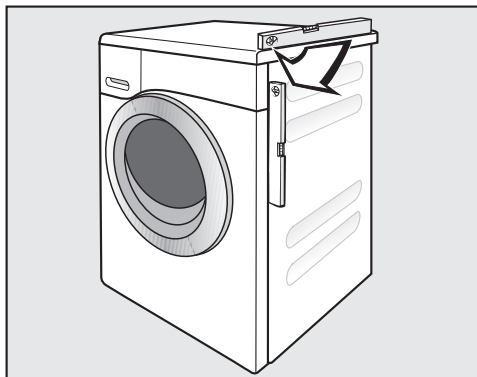

- 水準器を使用して、洗濯機が水平になっていることを確認します。
- パイプレンチで脚を**1**しっかりと固定します。同梱されたスパナを使用して、ロックナット**2**を再び回して、本体にしっかりと締め付けるようにします。

! 4本すべてのロックナットは、本体にしっかりと締め付けます。調整が不要な脚に対しても、固く締まっているかチェックしてください。そうしないと、機器が動く危険性があります。

カウンター下の設置

⚠ ビルトインカバーの設置は、設置施工書に従って、適切な資格を持った修理業者によってのみ設置する必要があります。

- 機器のリッドの代わりに特別な **ビルトインカバー*** が必要です。電気的な安全性を保障するために、適切な資格を持った修理業者により設置する必要があります。
特記事項: リッドを外さずに洗濯機をカウンターの下に押し込むスペースがあれば、ビルトインカバーは必要ありません。そうではない場合はビルトインカバーが必要です。
- 電気、給水、および排水の接続は、機器が最終的な位置に置かれたときでも手が届く方法で設置されなければなりません。

装着の手順は、設置施工手順書をご参照ください。

洗濯機と乾燥機の2段積み

本製品は、ミーレ乾燥機と二段積みで設置することができます。お使いの乾燥機に適合する適切な2段積みキット*が必要です。

これらの*がついたアクセサリは、販売店またはミーレからご購入が可能です。

注意:

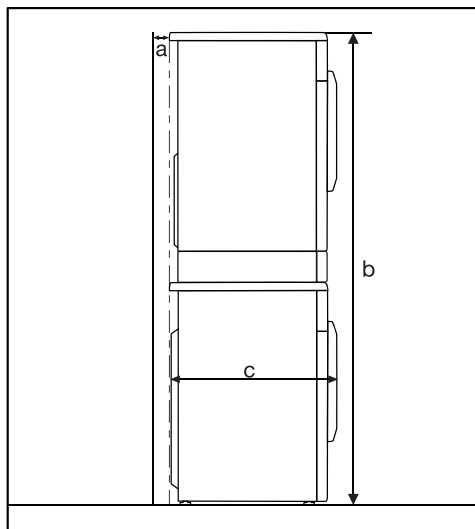

a = 少なくとも 2 cm

b = 引き出しなしのWTV: 172 cm
引き出しつきのWTV: 181 cm

c = 64 cm

設置

水漏れ防止システム

ミーレ「水漏れ防止システム」は、洗濯機のすべてのパーツを水による損傷から保護します。

このシステムは次の3つの主要コンポーネントから構成されています。

- 給水ホース
- 電子ユニットと排水とオーバーフロー防止
- 排水ホース

ウォータープルーフシステム (WPS)

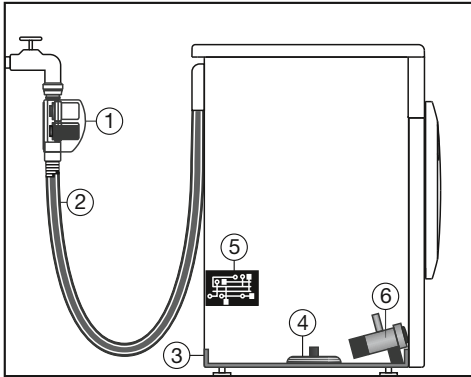

- ① 2つの電磁弁
- ② 2重の給水ホース
- ③ 排水槽
- ④ フロートスイッチ
- ⑤ 電子ユニット
- ⑥ 排水ポンプ

給水ホース

- 給水ホースのケーシングには、2個電磁弁①を含み、止栓栓で直接給水を遮断します。これらの電磁弁は二重に保護します。一方のバルブが故障している場合、他方のバルブが給水を遮断します。止水栓で給水を阻止するということは、水が機器に取り込まれている間に給水ホースに圧力がかかっていることを意味します。残りの時間は、給水ホースにかかっている圧力は無視できます。
- 電磁弁の破裂に対する保護
電磁弁は、破裂に対して7,000 kPa-10,000 kPaの圧力で試験されています。
- 2重の給水ホース②は、耐圧性のある内側のホースと保護スリーブからなっています。漏れた水は保護スリーブを通過して、排水槽③に送られます。フロートスイッチ④が電磁弁を閉じ、機器に水がこれ以上流れないように防止し、排水槽の水をポンプで排出します。

電子ユニット⑤と排水とオーバーフロー防止

- 排水保護

漏れている水は機器底面の排水槽③に集められます。フロートスイッチ④は電磁弁①を閉じ、機器に水がこれ以上流れないように防止し、排水槽の水をポンプで排出します。

- オーバーフロー防止

水位が特定のレベルを超えた場合、排水ポンプ⑥のスイッチが入り、制御された方法で余分な水をポンプで排出します。

水位が無制限に繰り返し上昇すると、排水ポンプ⑥が連続的にオンになり、エラー表示がされブザー音が鳴ります。

排水ホース

排水ホースは通気システムにより保護されており、これにより洗濯機のバックフローを防止します。

設置

給水

 給水ホースのケーシングに電子部品が含まれています。そのため水またはその他の液体がそれに触れるリスクがある場所（例：風呂場など）で接続されてはなりません。



給水ホースのケーシングは濡れてはなりません。

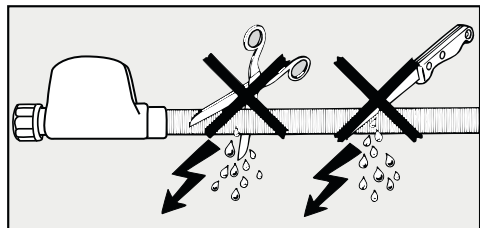

ホースの保護スリーブは損傷を受けたり、ねじれないよう注意してください。

洗濯機は、国内の基準に従って、給水栓に接続がされていなければなりません。ドイツでは、洗濯機がDIN規制に適合するように設計されているため、逆止弁を搭載する必要はありません。

本製品は100-1,000 kPaの圧力で作動するように設計されています。1,000 kPaよりも高い場合、減圧バルブを装着することが重要です。

給水栓との接続には3/4インチのネジ付き止水栓が必要です。資格のある専門技術者により接続されなければなりません。

接続ポイントには、水圧がかかります。止水栓をゆっくりとゆるめ、漏れを確認します。必要に応じてワッシャーと接続箇所修正します。

本製品は給湯接続には**できません**。

延長ホース

1.5メートルの長さのメタル延長ホースは、ミール販売店またはミールコンタクトセンターから、オプション部品として入手できます。

このホースは最大14,000 kPaのの圧力に耐えるように試験されており、給水の位置からフレキシブルに延長させて使用できます。

設置

排水

本製品はよう程1 mの排水ポンプを通して排水されます。排水をスムーズに行うために、ホースを折れ曲がらないように取り付ける必要があります。

必要に応じて、ホースは最大5 mの長さまで延長できます。必要な部品は、ミーレまたはミーレ販売店からご購入いただけます。

よう程が1 mを超える場合（最大1.8 mまで）には、代替排水ポンプを取り付ける必要があります。ミーレもしくは販売代理店へご相談ください。

よう程が1.8 mの場合は、ホースは最大2.5 mの長さまで延長できます。必要な部品は、ミーレまたはミーレ販売店からご購入いただけます。

技術データ

高さ	850 mm
幅	596 mm
奥行き	636 mm
ドア開放時の奥行	1.054 mm
高さ（ビルトイン）	820 (+8/-2) mm
幅（ビルトイン）	610 mm
奥行き（ビルトイン）	650 mm
重量	約 100 kg
容量	9 kgの洗濯物（乾燥）
電圧	型式表示シールを参照
定格消費電力	型式表示シールを参照
ヒューズ定格	型式表示シールを参照
消費データ	「消費データ」を参照
最低水圧	100 kPa
最大水圧	1,000 kPa
給水ホースの長さ	1.60 m
排水ホースの長さ	1.50 m
電源コードの長さ	2.00 m
最大よう程	1.00 m
最大排水ホースの長さ	5.00 m
LED	クラス 1
試験認定	型式表示シールを参照

設定

設定を使用して、さまざまな要件に合わせて洗濯機の電子的な設定を変更することができます。

設定はいつでも変更できます。

設定の呼び出し

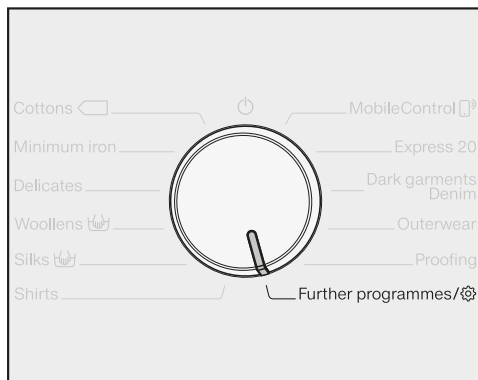

- プログラムセレクターを *Further programmes (その他のプログラム)* / 設定アイコンに回します。



- 以下がディスプレイに表示されるまで、V/Hセンサーボタンをタッチします。



- OKセンサーボタンで確定します。



設定メニューが表示されます。

設定の選択

- 希望の設定がディスプレイに表示されるまで、V/Hセンサーボタンをタッチします。
 - Vセンサーボタンはリストを下へスクロールします。
 - Hセンサーボタンはリストを上へスクロールします。
- OKセンサーボタンをタッチして、表示された設定を選択します。

設定の変更

- V/Hセンサーボタンをタッチすると、設定の別のオプションが呼び出されます。

選択されたオプションは、隣にチェックマーク✓が付いています。

- 使用したいオプションがディスプレイに表示されたら、OKセンサーボタンをタッチして、有効にします。

設定メニューを閉じる

- プログラムセレクターを回します。

言語

ディスプレイはいくつかの異なる言語のいずれかで表示されるように設定できます。

言語(ドイツ語でSprache)という単語の後の旗は、読めない言語が設定されている場合のガイドとしての役割を果たします。

選択した言語が保存されます。

TwinDos

洗浄の種類と投入量を設定して、ウルトラフェーズ1とウルトラフェーズ2 カートリッジの洗剤水位を確認します。

洗剤量変更

格納室 ① と ② から投入される洗剤の設定量を確認し、修正できます。

洗剤水位確認

この機能は、ウルトラフェーズ1 と 2 が使用されるときにのみ選択できます。

レベルは棒グラフで表示されます。

ディスプレイは、次の条件を満たしたときのみ正しく機能します。

1. 新しい(満杯の)カートリッジが使用された場合。
2. カートリッジは、交換が必要になるまで、洗濯機から取り外してはなりません。

ヒント: 洗剤の水位はMiele@mobileアプリ経由で修正できます。

洗剤選択

ウルトラフェーズ1と2の代わりに、TwinDos機能でそのほかの洗剤を使用したい場合は、TwinDos洗剤詰め替え用コンテナを別途購入する必要があります。

ウルトラフェーズ1と2のみが、パッケージのままセットできます。別の洗剤が選択された場合、もう一方の格納室の設定が自動的に削除されます。

次の洗剤を使用できます。

- 一般洗剤
- デリケート洗剤
- ウール/デリケート洗剤
- 柔軟剤
- 洗剤なし

パッケージに記載されたメーカーの指示と推奨使用量に従ってください。

使用する洗剤に必要な投入量を設定しなければなりません。投入量の設定は、ディスプレイの指示に従ってください。

ヒント: 洗剤なしを選択すると、対応するTwinDosが機能しません。

設定

汚れ度合い

窓センサーボタンでデフォルト設定されている汚れの程度を選択できます。

オプション:

- 軽い
- 普通 (デフォルト設定)
- ひどい

ブザー音量

ブザー音は、プログラムが完了したことを知らせます。ブザー音はより大きく、またはより静かに設定できます。

オプション

- オフ
- ■■■■■■■■ (静か)
- ■■■■■■■■ (大きく) (工場出荷時設定)

確認音

センサーボタンが押されたことを操作音で確認できます。

オプション

- オフ
- ■■■■■■■■ (静か)
- ■■■■■■■■ (工場出荷時設定)
- ■■■■■■■■ (大きく)

ウェルカム音

ウェルカム音の音量を、7段階の設定から1つに設定できます。

オプション

- オフ
- ■■■■■■■■ (静か)
- ■■■■■■■■ (工場出荷時設定)
- ■■■■■■■■ (大きく)

消費量

この設定で、保存された電気と水の消費レベルを確認できます。

オプション

- **前回のプログラム**
最後に運転した洗濯プログラムの消費量を示します。
- **総消費量**
これまでのプログラムで使用した電気の合計消費量と水の合計消費量を表示します。
- **リセット機能**
電気と水の消費量の合計はゼロにリセットされます。

ピンコード

このコードによって、洗濯機が知らない間に使用されるのを防ぎます。

オプション

- オン

コードを有効にした場合、洗濯機の電源を入れたあとで、コードを入力する必要があります。入力しないと洗濯機を操作できません。

工場出荷時コードは、125です。

- 変更

希望に応じて、異なる3桁のコードを設定できます。

! 設定したコードを忘れないようにしてください。

コードを忘れてしまった場合、ミーレのサービス技術者のみが洗濯機のロックを解除できます。

新しいコードをメモしておいてください。

- オフ

洗濯機はコードを入力しなくても再び操作できます。これは、コードが有効になっていた場合にのみ表示されます。

単位

温度は摂氏(°C)または華氏(°F)で表示されます。

工場出荷時設定は、°C/摂氏です。

明るさ

ディスプレイやセンサーボタン、暗く表示されるセンサーボタンの明るさを設定できません。

オプション

- ディスプレイ

ディスプレイの明るさを調整します。

- ■■■■■■■■ (暗い)

- ■■■■■■■■ (明るい) (工場出荷時設定)

- ボタンアクティブ

有効になったセンサーボタンの明るさを調整します。

- ■■■■■■■■ (暗い)

- ■■■■■■■■ (工場出荷時設定)

- ■■■■■■■■ (明るい)

- ボタンインアクティブ

有効にできるセンサーボタンの明るさを調整します。

- ■■■■■■■■ (暗い)

- ■■■■■■■■ (工場出荷時設定)

- ■■■■■■■■ (明るい)

ヒント: 有効になったセンサーボタンと有効にできるセンサーボタンの明るさに違いがあることを確認してください。この違いは操作をしやすくします。

設定

オフモード ディスプレイ

ディスプレイとセンサーボタンのライトをオフにして、エネルギーを節約します。Start/Stopセンサーボタンがゆっくりと点滅します。

オプション

- **オン**
ライトは10分後にオフになります。
- **オン(運転中表示有)** (工場出荷時設定)
ライトはプログラム中オンのままになります。ライトはプログラムが終了した10分後に消えます。
- **オフ**
ライトはオンになったままになります。

プログラムインフォ

プログラムが選択された後で、ディスプレイに一時的に表示される情報を選択できます。

オプション

- **プログラム名**
プログラム名が数秒間、ディスプレイに表示されます。
- **プログラム名と最大量** (工場出荷時設定)
プログラム名と洗濯物の最大容量がディスプレイに数秒間表示されます。
- **オフ**
プログラムが選択されたすぐあとに、標準ディスプレイに温度、脱水回転数、プログラム時間が表示されます。

メモリー

本製品は、プログラムが開始された後で選択された設定 (温度、脱水速度、およびオプションの一部) が保存されます。

プログラムが再び選択されると、保存された設定がディスプレイに表示されます。

工場出荷時設定ではメモリーは無効になっています。

コットン予備洗い延長

より長い予備洗いが必要な場合、コットンプログラムの標準的な予備洗いの時間を25分から延長することができます。

オプション

- **標準** (工場出荷時設定)
25分の予備洗い
- **+ 6 min**
31分の予備洗い
- **+ 9 min**
34分の予備洗い
- **+ 12 min**
37分の予備洗い

つけ置き時間

つけ置き時間を30分から6時間まで設定することができます。

時間を30分刻みで選択することができます。
つけ置き洗いオプションが選択されると選択した時間がつけ置き洗いされます。

時間0: 30 hが出荷時設定されています。

ソフト運転

ソフト運転が有効になると、ドラムの動きが減ります。軽い汚れの衣類をやさしく洗うことができます。

ソフト運転はコットンとミニマムアイロンプログラムに設定できます。

ソフト運転は出荷時設定では無効になっていません。

温度低減

標高が高い場所では、沸点が低くなります。ミーレは、高度2000 m以上の場所では水の沸騰を避けるために、温度低減設定を有効にすることをお勧めします。高い温度を選択しても最高温度は80° Cまでに下がります。

工場出荷時設定では無効になっています。

ウォータープラス

洗濯で使用される水の量を増やすことができます。

オプション

- **水量追加** (工場出荷時設定)
洗濯とすすぎで水量を増やします。
- **エクストラリンス**
すすぎが1回追加されます。
- **水量追加+エクストラリンス**
洗濯とすすぎで水量を増やし、すすぎが1回追加されます。

ウォータープラスレベル

ウォータープラスオプションの水位を4段階まで増やすことができます。

レベル

- **標準** (工場出荷時設定)
- プラス△
- プラス△△
- プラス△△△

設定

すすぎ水量最大

すすぎの水位を常に最大に設定できます。

この機能は、非常に高いすすぎ効果があるので、アレルギーがある方に有益です。水の消費量は増加します。

工場出荷時設定ではすすぎ水量最大は無効になっています。

洗濯水の冷却

本洗いの終わりにドラム内に水が追加され、洗濯水を冷却します。

コットンプログラムを70°C以上で選択するときに、作動します。

以下の場合に洗濯水の冷却を有効にしてください。

- 排水ホースをシンクに引っ掛けている場合、やけど防止のため。
- 排水管がDIN 1986に準拠していない場合。（耐熱性でない場合）

洗濯水の冷却は、工場出荷時設定では無効になっています。

低水圧

水圧が100 kPa (1 bar)未満である場合、プログラムがキャンセルされ、エラーメッセージが表示されます。

水圧が常に低い場所ではこの機能を有効にしてプログラムがキャンセルされるのを防ぎます。

出荷時設定では無効になっています。

しわ防止

しわ防止機能は、プログラムの終了後にしわを減らします。

プログラム終了後ドラムは間隔をあけて30分間回転し続けます。洗濯機のドアはいつでも、*Start/Stop*センサーボタンをタッチするとロックが解除され開けることができます。

しわ防止は工場出荷時設定で有効になっています。

周波数

周波数はお住まいの地域に合わせて50Hz（東日本側）または60Hz（西日本側）に設定する必要があります。

お住まいの地域の電源周波数が不明な場合は、販売店または電力会社へご確認ください。

Miele@home

WiFiネットワークで洗濯機と接続し操作します。

次のポイントがメニューの下に表示される場合があります。

セットアップ

洗濯機がWiFiネットワークに接続されていない場合にのみこのメッセージが表示されます。

接続のセットアップの手順を「初めてお使いになる前に」を参照してください。

オフ (Miele@homeが有効にされている場合に表示されます)

Miele@homeはセットアップされたまま、WiFi機能がオフになっています。

オン (Miele@homeがオンになっていない場合に表示されます)

WiFi機能が再度オンになります。

接続ステータス (Miele@homeが有効にされている場合に表示されます)

以下の値が表示されます。

- WiFiの受信状態
- ネットワーク名
- IPアドレス

再度セットアップ (セットアップされた場合に表示されます)

WiFiログイン(ネットワーク)をリセットして、直ちに新しい接続を再度確立します。

リセット (セットアップされた場合に表示されます)

- WiFiがオフになります。
- WiFi接続は、工場出荷時設定にリセットされます。

Miele@homeがセットアップできなくなります。Miele@home設定を再び使用するために、新しい接続の設定を行わなければいけません。

設定

リモートコントロール

リモートコントロール設定は、Miele@home設定がセットアップされ、オンになった場合にのみ表示されます。

モバイル端末にMiele@mobileアプリをインストールしたら、どこからでも洗濯機の状態を確認し、遠隔から開始することができます。MobileControlプログラムで遠隔操作することもできます。

モバイル端末で洗濯機を操作したくない場合、リモートコントロール設定でオフに切り替えることができます。

リモートコントロールがオンになっていない場合、アプリでもプログラムはキャンセルになる場合があります。

「スタート予約タイマー」ボタンを使用して、洗濯機を開始させたい時間帯を設定します（「スタート予約タイマー/SmartStart」参照）。

洗濯機はシグナルを受信すると設定した時間帯の中で開始します。

設定された開始の時間内にシグナルを受信しない場合、洗濯機が自動的に開始されます。

リモートコントロールは、出荷時設定で有効になっています。

スマートグリッド（国によって使用できない場合があります。）

スマートグリッド設定は、Miele@home設定がセットアップされ、オンになった場合にのみ表示されます。

この機能を使用して電力会社の料金が安いときに洗濯機を自動で開始できます。

スマートグリッドをオンにすると、スタート予約タイマーセンサーボタンに新しい機能を与えます。スマートグリッドを設定するために、「スタート予約タイマー」センサーボタンを使用します。電力会社からシグナルを受信すると洗濯機は設定した時間内に開始します。設定された開始の時間内に電力会社からのシグナルを受信しない場合洗濯機は自動的に開始されます。（「スタート予約タイマー」を参照）。

SmartGridは工場出荷時設定で無効になっています。

RemoteUpdate

RemoteUpdate機能は、洗濯機のソフトウェアをアップデートするために使用されます。

RemoteUpdate機能は、工場出荷時設定で無効になっています。

RemoteUpdateをインストールしない場合、今までの方法で洗濯機を使用し続けることができます。しかしながら、ミーレはRemoteUpdateをインストールすることを勧めます。

有効にする

RemoteUpdateメニューオプションは、WLANネットワークに洗濯機を追加した場合にのみ表示され、選択することができます（「設定」の章の「Miele@home」を参照）。

MieleのRemoteUpdate機能は、洗濯機がWLANネットワークに接続され、Miele@mobileアプリにアカウントを持っている場合にのみ使用できます。洗濯機はアプリであなたのアカウントに登録されている必要があります。

Miele@mobileアプリの利用規約を参照してください。

一部のソフトウェアの更新は、ミーレサービスによってのみ行えます。

RemoteUpdateの実行

RemoteUpdateをお使いの洗濯機に使用できる場合、自動的に表示されます。

RemoteUpdateを直ちに、または後で開始するかを選択できます。「後で開始する」を選択すると、次回の洗濯機の電源を入れたときにRemoteUpdateの実行を促すメッセージが再び表示されます。

RemoteUpdateは、数分かかる場合があります。

RemoteUpdate機能に関する以下の情報にご留意ください。

- RemoteUpdateが使用可能になったときのみ、メッセージを受け取ります。
- RemoteUpdateがインストールされると、取り消すことができません。
- RemoteUpdateの間は洗濯機の電源を切らないでください。そうしないと、RemoteUpdateが中断され、インストールされません。

オプションのアクセサリー

洗剤、柔軟仕上げ剤、特別洗剤、またはお手入れ剤が本製品にご利用できます。すべての製品は、ミーレ洗濯機用に設計されています。

これらおよびその他の製品も、store.miele.co.jpのインターネットでまたはミーレからご注文できます(連絡先の詳細は、本冊子の最終ページを参照してください)。

洗剤

ウルトラフェーズ1

- 汎用液体洗剤
- 白物衣類と色物衣類用
- TwinDosシステムは使い捨てカートリッジで提供されるので、詰替える必要はありません。
- ウルトラフェーズ2とセットでのみ使用できます。

ウルトラフェーズ2

- 汎用洗剤増強剤
- 白物衣類と色物衣類用
- TwinDosシステムは使い捨てカートリッジで提供されるので、詰替える必要はありません。
- ウルトラフェーズ1とセットでのみ使用できます。

ウルトラホワイト

- 幅広く使用可能な粉末洗剤
- 白物衣類や薄い色の衣類にも、また汚れのひどいコットン製品にも適しています。
- 低温でも効果的にしみを取り除きます。

ウルトラカラー

- 色物衣類用の液体洗剤
- 色物衣類や暗い色の衣類に適しています。
- 明るい色の色あせを保護します。
- 低温でも効果的にしみを取り除きます。

ウールケア、デリケート衣類用洗剤

- デリケートな衣類用の液体洗剤
- ウールおよびシルクに特に適しています。
- 20° Cの低温で洗濯すると、デリケートな衣類の形と色を保持します。

特別洗剤

特別洗剤は、便利な1回の投入量のカプセル^①またはボトルで購入できます。

アウトドア

- 機能性のあるアウトドア衣類のための液体洗剤
- 色を保ちながらやさしく洗います。
- ラノリン配合でメンブラン繊維をケアして状態を整えます。

スポーツ

- スポーツウエアおよびフリース衣類用の液体洗剤
- 不快なおいを中和します。
- 衣類の形を保持します。

ダウン

- 枕、寝袋、その他ダウン入りの製品用の液体洗剤
- ダウンの弾力性を保持します。
- ダウンの通気性を保ちます。
- ダウンの詰め物が片寄るのを防止します。

ウールケア

- ウールやデリケートな衣類のための液体洗剤
- 特別な小麦プロテイン成分配合。
- 繊維のもつれ防止に役立ちます。
- 色物にやさしい。
- カプセル^①洗剤のみ

仕上げ剤

仕上げ剤は、便利な1回の投入量のカプセル^②または、ボトルで購入可能です。

撥水剤

- レインコートなどのマイクロファイバー繊維の撥水加工用
- 繊維の通気性を保ちます。

柔軟仕上げ剤

- 爽やかで自然な香り
- 洗濯物の手触りを柔らかくします。

オプションのアクセサリー

添加剤

ブースター

- しみを取り除きます。
- 白物衣類と色物衣類用
- 便利な1回の投入量カプセル^⑨として購入できます。

庫内洗剤

庫内洗淨剤

- 徹底的に、効果的に洗濯機を洗淨します。
- 油分や不快なにおいを取り除きます。
- 年に1-3回使用します。

カルキ除去剤

- 頑固な水アカも取り除きます。
- クエン酸でやさしい。

アフターサービス、型式表示シール

ご自分では修理できない故障が生じた場合や、本製品が保証期間中の場合は、下記にお問い合わせください。ご自分では修理できない故障が生じた場合や、本製品が保証期間中の場合は、下記にお問い合わせください。

- 弊社販売代理店
- 弊社コンタクトセンター（裏表紙を参照）

コンタクトセンターにお問い合わせになる場合、型式表示シールに記載された、ご使用の機器の型番と製造番号をお知らせください。

製品に関するご相談や使い方についてのお問い合わせ、修理受付は月～金（祝日除く）の9:00から 17:30 までとさせていただきます。

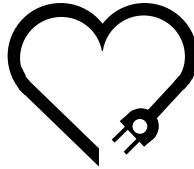

愛情点検

長年ご使用の洗濯機・乾燥機・洗濯乾燥機の点検を！

ご使用の際、このような症状はありませんか？

- ドラムが止まりにくい
- 水もれする（ホース、水槽、給水栓継手）
- こげくさい臭いがしたり、運転中に異常な音や振動がある
- 本体にさわるとピリピリ電気を感じる
- 据付が傾いたりグラグラしている
- スイッチを入れても、動かないときがある
- タイマーが途中で止まることもある
- 電源コード、プラグが異常に熱い
- その他の異常・故障がある



●使用を中止してください●

このような場合、事故防止のため、スイッチを切りコンセントから差し込みプラグを抜いて、必ずお求めの販売店に点検・修理をご相談ください。ご自分での修理は危険な場合がありますから、絶対になさらないでください。

ご不明な点は下記までお問い合わせください。

ミーレ・ジャパン株式会社

カスタマーサービス 0120-310-647（フリーダイヤル）

〒153-0063 東京都目黒区目黒1-24-12 オリックス目黒ビル4階

www.miele.co.jp

廃棄時のお願い！

家電リサイクル法では、お客様がご使用済みの洗濯機・乾燥機・洗濯乾燥機を廃棄される場合は収集・運搬料金・再商品化料金（リサイクル料金）をお支払いいただき、対象品を販売店や市町村に適正に引き渡すことが求められています。

WCI 660 WPS

ja-JP

M.-Nr. 12 013 851 / 01