































Brugsanvisning Vinkøleskab



Læs venligst denne brugs- og monteringsanvisning inden opstilling, installation og ibrugtagning. Herved beskyttes personer, og skader på produktet undgås.

Indhold

Råd om sikkerhed og advarsler	5
Bæredygtighed og miljøbeskyttelse	14
Miljøbeskyttelse	14
Sådan spares der energi:.....	15
Lær dit produkt at kende	16
Beskrivelse af produktet.....	16
Oversigt.....	16
Display.....	18
Indstillings-mode 	19
Præsentationslys 	19
Låsefunktion  / 	19
Vinkøleskab (begge vintempereringszoner) slukkes 	19
Sabbat-mode 	19
Information om Sabbat-mode i	19
Tidsrum indtil døralarmen lyder 	19
Miele@home 	20
Tastelyd  / 	20
Alarm- og signallyde  / 	20
Displaylysstyrke 	20
Temperatureenhed °C/°F	21
Demo-mode 	21
Standardindstillinger 	21
Informationer om vinkøleskabet i	21
Active AirClean filterindikator 	21
Medfølgende tilbehør	22
Sikkerhed	22
Temperaturalarm.....	22
Døralarm	23
Køle-/fryseskabet indrettes	24
Flaskehylder tages ud og sættes i igen.....	24
Maksimal kapacitet	24
Maks. kapacitet på flaskehylderne	25
Skrivning på NoteBoard-listerne	25
Anvendelse af PresenterFrame.....	26
Ibrugtagning	28
Inden første brug	28
Vinkøleskabet tilsluttes.....	28
Aktivering af kulfilter (Active AirClean-filter) 	28
Vinkøleskabet tændes	28
Vinkøleskabet slukkes.....	28
Ved længere fravær.....	28

Betjening	29
Temperaturer indstilles i vintempereringszonerne	29
Mulige temperaturindstillinger.....	29
Temperaturdisplay vintempereringszoner	29
Luftfugtighed	
(ActiveHumidity) indstilles i den nederste vintempereringszone $\delta-\delta$	29
Mulige indstillingsværdier for luftfugtighed	30
Godt at vide	31
Optimal opbevaring af vin	31
Korrekt temperatur	31
Luftfugtighed	32
Luftkvaliteten	32
Vibrationsdæmpet opbevaring	32
Beskyttelse mod UV-stråler	32
Indstillinger tilpasses	33
Forklaringer til de forskellige indstillinger	33
Præsentationslysets  lysstyrke indstilles	33
Låsefunktion  /  aktiveres	33
Sabbat-mode  aktiveres	34
Sabbat-mode  deaktiveres	34
Ændring af tidsrum indtil døralarmen lyder 	34
Miele@home oprettes for første gang	34
Wi-fi-forbindelse deaktiveres.....	34
Wi-fi-forbindelse aktiveres	35
Tastelyden  frakobles	35
Tastelyden  tilkobles.....	35
Lydstyrken for alarm- og signallyde  /  ændres	35
Ændring af displayets lysstyrke 	36
Temperaturenhed °C/°F ændres	36
Demo-mode  frakobles	36
Indstillinger stilles tilbage til standardindstilling 	36
Active AirClean filterindikator  aktiveres	36
Rengøring og vedligeholdelse	37
Rengøringsmidler	37
Vinkøleskabet forberedes til rengøring.....	37
Indvendig rengøring.....	38
Active AirClean-filter (kulfilter) udskiftes	38
Bekræftelse af udskiftning af Active AirClean-filteret	39
Køle-/fryseskabets front og sidevægge rengøres	39
Tætningslisten i døren rengøres	40
Ventilationsåbninger rengøres	40
Efter rengøring	40

Indhold

Automatisk afrimning	40
Småfejl udbedres	41
Støjårsager	49
Service	50
Kontakt i tilfælde af fejl	50
EPREL- database	50
Miele Service	50
Ekstratilbehør	54
Installation	55
Opstillingssted	55
Klimaklasse	56
Krav til ventilation	56
Opstilling af flere vinkøleskabe/køle-/fryseskabe	56
Hængslingssiden ændres	57
Montering af medfølgende vægafstandsholdere	57
Opstilling af vinkøleskabet	58
Justering af vinkøleskabet	58
Vinkøleskabet integreres i en køkkenrække	59
Mål	60
Eltilslutning	63
Konformitetserklæring	65
Ophavsrettigheder og licenser	66

Råd om sikkerhed og advarsler

Dette vinkøleskab opfylder de foreskrevne sikkerhedsbestemmelser. U hensigtsmæssig brug kan dog medføre skader på personer og ting.

Læs venligst brugs- og monteringsanvisningen grundigt, inden vinkøleskabet tages i brug. Den indeholder vigtige anvisninger om indbygning, sikkerhed, brug og vedligeholdelse. Herved beskyttes personer, og skader på vinkøleskabet undgås.

I overensstemmelse med norm IEC 60335-1 gør Miele udtrykkeligt opmærksom på, at afsnittet om installation af vinkøleskabet samt råd om sikkerhed og advarsler skal læses og overholdes.

Miele kan ikke gøres ansvarlig for skader, der er opstået, fordi disse anvisninger ikke er blevet fulgt.

Gem venligst brugs- og monteringsanvisningen, og giv den videre til en eventuel senere ejer.



Risiko for at komme til skade ved brud på glas.

Ved opstilling i over 1.500 m højde kan dørens glastrude gå itu på grund af ændret lufttrykforhold.

Skarpe brudstykker kan give alvorlige kvæstelser.

Retningslinjer vedrørende brugen

- ▶ Vinkøleskabet er beregnet til anvendelse i en almindelig husholdning og på husholdningslignende opstillingssteder som fx
 - i butikker, kontorer og lignende arbejdspladser
 - i landbrugsbedrifter
 - til kundebrug på hoteller, moteller, pensionater o.l.
- Dette vinkøleskab er ikke beregnet til udendørs brug.
- ▶ Brug kun vinkøleskabet til opbevaring af vin.
- Al anden anvendelse er på egen risiko.

Råd om sikkerhed og advarsler

► Vinkøleskabet er ikke egnet til opbevaring og køling af medikamenter, blodplasma, laboratoriepræparater eller andre medicinske produkter. Forkert brug af vinkøleskabet kan medføre skader på eller forråelse af indholdet i vinkøleskabet. Vinkøleskabet bør ikke opstilles i områder, hvor der er fare for eksplosion.

Miele hæfter ikke for skader, der er opstået på grund af forkert brug eller betjening.

► Personer, der på grund af begrænsninger i fysisk eller psykisk formåen eller på grund af manglende erfaring eller uvidenhed ikke er i stand til at betjene vinkøleskabet sikkert, må ikke anvende det uden opsyn.

Disse personer må kun anvende vinkøleskabet uden opsyn, hvis de er informeret om dets funktioner, så de kan betjene det sikkert, og hvis de forstår de farer, der kan opstå ved forkert betjening.

Børn i huset

► Børn under 8 år skal holdes væk fra vinkøleskabet, medmindre der holdes konstant opsyn med dem.

► Børn på 8 år eller derover må kun bruge vinkøleskabet uden opsyn, hvis de er informeret om dets funktioner, så de kan betjene den sikkert. Børn skal kunne forstå de farer, der kan opstå ved forkert betjening.

► Børn må ikke rengøre eller vedligeholde vinkøleskabet uden opsyn.

► Hold altid øje med børn, der opholder sig i nærheden af vinkøleskabet. Lad dem aldrig lege med vinkøleskabet.

► Risiko for kvælning! Børn kan under leg vikle sig ind i emballagemateriale (fx folier) eller trække det over hovedet og blive kvalt. Opbevar emballagedele uden for børns rækkevidde.

Teknisk sikkerhed

► Kølemiddelkredsløbet er kontrolleret for tæthed. Vinkøleskabet overholder de relevante sikkerhedsbestemmelser samt de gældende EU-retningslinjer.



► Advarsel: Brandfare/brændbare materialer. Dette symbol findes på kompressoren og gør opmærksom på brændbare materialer. Fjern ikke dette mærkat.

Det indeholdte kølemiddel (oplysninger på typeskiltet) er miljøvenligt, men brandfarligt.

Anvendelse af dette miljøvenlige kølemiddel fører til delvis forhøjelse af driftslydene. Ud over lyde fra kompressoren kan der forekomme strømningslyde fra hele kølekredsløbet. Dette kan desværre ikke undgås, men har ingen indflydelse på vinkøleskabets funktion.

Sørg for, at ingen dele i kølekredsløbet bliver beskadiget under transport og ved indbygning/opstilling af vinkøleskabet. Sprøjtning af kølemiddel kan forårsage øjenskader, og kølemiddel, der slipper ud, kan antænde.

Ved beskadigelser:

- Undgå alle former for åben ild.
- Afbryd strømmen til vinkøleskabet,
- Udluft rummet, hvor vinkøleskabet står, i nogle minutter.
- Kontakt Miele Service (kontaktinformation findes på omslaget).

► Jo mere kølemiddel, der er i vinkøleskabet, desto større skal det rum være, hvori det opstilles. I tilfælde af lækage kan der i små rum dannes en brændbar gas-/luftblanding. Rummet skal være min 1 m^3 pr. 8 g kølemiddel. Mængden af kølemiddel står på typeskiltet indvendigt i vinkøleskabet.

► De tilslutningsdata (sikring, frekvens, spænding), der er angivet på vinkøleskabets typeskilt, skal ubetinget stemme overens med de eksisterende forhold på opstillingsstedet, så der ikke opstår skader på vinkøleskabet. Kontroller dette før tilslutning.

I tvivlstilfælde bør man kontakte en elinstallatør.

Råd om sikkerhed og advarsler

- ▶ Vinkøleskabets elektriske sikkerhed er kun sikret, hvis vinkøleskabet er tilsluttet et forskriftsmæssigt installeret jordledningssystem. Denne grundlæggende sikkerhedsanordning skal forefindes. I tvivlstilfælde bør elinstallationen kontrolleres af en uddannet fagmand.
- ▶ Midlertidig eller permanent tilslutning til et selvforsynende eller ikke-netværkssynkront energiforsyningssystem (såsom stand-alone netværkssystemer, backup-systemer) er mulig. Forudsætning for tilslutning er, at energiforsyningssystemet opfylder kravene i EN 50160 eller tilsvarende. Beskyttelsesforanstaltningerne i husinstallationen og i Miele-produktet skal også sikres med hensyn til deres funktion og driftsform ved tilslutning til stand-alone netværkssystemer eller ved ikke-netværkssynkron drift, eller de skal erstattes af tilsvarende foranstaltninger i installationen. Som eksempelvis beskrevet i den aktuelle version af VDE-AR-E 2510-2.
- ▶ Hvis den medfølgende tilslutningsledning er beskadiget, skal nettilslutningsledningen udskiftes med en original reservedel for at undgå fare for brugeren. Kun ved brug af originale reservedele kan Miele garantere, at sikkerhedskravene er opfyldt. Af sikkerhedsmæssige grunde må ledningen kun udskiftes af Miele Service eller en anden uddannet fagmand.
- ▶ Multistikdåser og forlængerledninger giver ikke den nødvendige sikkerhed (risiko for brand) og bør derfor ikke anvendes ved tilslutning af vinkøleskabet.
- ▶ Hvis de spændingsførende dele eller nettilslutningsledningen udsættes for fugt, kan der opstå kortslutning. Opstil derfor ikke vinkøleskabet i områder med fugt eller vandsprøjt (fx garager, vaskekældre etc.).
- ▶ Dette vinkøleskab må ikke anvendes på ikke-stationære opstillingssteder (fx skibe).
- ▶ Et beskadiget vinkøleskab kan betyde fare for sikkerheden. Kontroller derfor vinkøleskabet for synlige skader, inden det monteres. Tag aldrig et beskadiget vinkøleskab i brug.
- ▶ Dette vinkøleskab er ikke beregnet til anvendelse som indbygningsprodukt.

Råd om sikkerhed og advarsler

- ▶ Vinkøleskabet skal være afbrudt fra elnettet under installation, vedligeholdelse og reparation. Det er kun afbrudt fra elnettet, når
 - sikringerne i installationen er slået fra, eller
 - skruesikringerne i installationen er skruet helt ud, eller
 - stikket er trukket ud. Træk ikke i ledningen på tilslutningsledninger med netstik, men i stikket, når vinkøleskabet skal afbrydes fra elnettet.
- ▶ Installation, vedligeholdelse og reparation foretaget af ukyndige kan medføre betydelig risiko for brugeren. Installation, vedligeholdelse og reparation bør kun udføres af uddannede fagfolk.
- ▶ Reparation af vinkøleskabet inden garantiens udløb bør kun foretages af Miele Service, da eventuelle efterfølgende skader ellers ikke er omfattet af Miele's garanti.
- ▶ Defekte dele må kun udskiftes med originale Miele-reservedele. Kun med disse dele kan Miele garantere, at sikkerhedskravene opfyldes i fuldt omfang.
- ▶ Dette vinkøleskab er på grund af specielle krav (fx mht. temperatur, fugtighed, kemisk resistens, slidstyrke og vibration) udstyret med en speciel pære. Pæren må kun anvendes til det påtænkte formål. Pæren er ikke egnet til oplysning af rum. Af sikkerhedsmæssige grunde må udskiftning kun foretages af Miele Service eller en anden uddannet fagmand. Dette vinkøleskab indeholder flere lyskilder, som min. er energiklasse G.

Råd om sikkerhed og advarsler

Installation

- ▶ Hængslingssiden ændres (om nødvendigt) iht. vedlagte monteringsanvisning.
- ▶ Bær altid beskyttelsehandsker ved transport og opstilling af vinkøleskabet.
- ▶ Indbyg vinkøleskabet med hjælp fra en anden person.

Den daglige brug

- ▶ Vinkøleskabet er beregnet til en bestemt klimaklasse (omgivelsestemperaturområde), hvis grænser absolut skal overholdes. Klimaklassen står på typeskiltet inde i vinkøleskabet. En lavere omgivelsestemperatur medfører, at kompressoren står stille i længere tid, så vinkøleskabet ikke kan opretholde den nødvendige temperatur.
- ▶ Ventilationsåbningerne må ikke tildækkes. Hvis dette sker, er der ikke sikret tilstrækkelig ventilation, hvorved energiforbruget øges, og skader på komponenter ikke kan udelukkes.
- ▶ Hvis der opbevares fedt- eller olieholdige madvarer i vinkøleskabet, skal man sørge for, at eventuelt fedt eller olie, der løber ud, ikke kommer i berøring med vinkøleskabets plastdele. Der kan opstå spændingsrevner i plastbelægningen.
- ▶ Brand- og eksplosionsfare. Opbevar aldrig eksplosive stoffer eller produkter med brændbare drivgasser (fx spraydåser) i vinkøleskabet. Antændelige gasblandinger kan forårsage brandfare pga. de elektriske komponenter.
- ▶ Risiko for eksplosion. Anvend ingen elektriske apparater i vinkøleskabet. Det kan forårsage gnistdannelse.

Tilbehør og reservedele

▶ Anvend udelukkende originalt Miele-tilbehør. Hvis andre dele monteres, bortfalder reklamationsretten, garantien og/eller produktansvaret.

▶ Miele yder op til 15 års leveringsgaranti, men min. 10 år på funktionsbærende reservedele efter produktionsophør af vinkøleskabet.

Rengøring og vedligeholdelse

▶ Brug ikke olie eller fedt på dørlisten. Det gør den med tiden porøs.

▶ Brug aldrig et damprengøringsapparat til rengøring og afrimning af vinkøleskabet. Dampen kan trænge ind til de spændingsførende dele og medføre kortslutning.

▶ Advarsel Anvend ingen mekaniske eller andre hjælpemidler til fremskyndelse af afrimningen, hvis disse ikke er anbefalet af producenten,

▶ Spidse eller skarpe genstande kan beskadige køleelementerne, så vinkøleskabet ikke kan anvendes. Brug derfor aldrig spidse eller skarpe genstande til at

- fjerne rimlag
- fjerne rester, fx af mærkater

Råd om sikkerhed og advarsler

Transport

- ▶ Transporter altid vinkøleskabet opretstående og i emballagen for at undgå beskadigelse.
- ▶ Risiko for at komme til skade og for beskadigelse. Transporter vinkøleskabet med hjælp fra en anden person, da det er meget tungt.

Bortskaffelse af et gammelt køle-/fryseskab

- ▶ Børn kan under leg lukke sig inde i vinkøleskabet og blive kvalt.
 - Demonter døren.
 - Lad træhylder/metalhylder blive i vinkøleskabet, så børn ikke kan klatre ind i vinkøleskabet.
 - På vinkøleskabe med dørlås forhindres det, at legende børn kan spærre sig inde og dermed komme i livsfare.
- ▶ Fare for elektrisk stød!
 - Klip stikket af tilslutningsledningen.
 - Klip tilslutningsledningen af det gamle produkt.

Bortskaf stikket og netttilslutningsledningen fra det gamle produkt.

- ▶ Under og efter bortskaffelse skal du sørge for, at vinkøleskabet ikke er placeret i nærheden af benzin eller andre brændbare gasser og væsker.

- ▶ Brandfare på grund af udtrængende olie eller kølemiddel! Kølemidlet og olien er brændfarlige. Udtrængende kølemiddel eller olie kan antændes, hvis koncentrationen er høj nok, og den kommer i kontakt med en ekstern varmekilde.

Ved bortskaffelse skal det sikres, at kølekredsløbet ikke er beskadiget for at undgå ukontrolleret udslip af kølemiddel (se information på typeskiltet) og olie.

- ▶ Kølemiddel kan ved uheld forårsage øjenskader! Sørg derfor for ikke at beskadige dele af kølesystemet, fx ved at
 - stikke hul på kølemiddelkanalerne
 - knække rørene
 - kradse overfladebelægningen af.

Symbol på kompressoren (afhængig af model)

Denne advarsel er kun relevant ved genanvendelse af dele. Ved normal brug af køle-/fryseskabet er der ingen risiko.



- ▶ Olien i kompressoren kan være livsfarlig, hvis den sluges eller kommer i luftvejene.

Bæredygtighed og miljøbeskyttelse

Miljøbeskyttelse

Bortskaffelse af emballagen

Emballagen er udformet til håndtering af produktet og beskytter det mod transportskader. Emballagematerialerne er valgt ud fra miljø- og affaldstekniske hensyn og kan generelt genbruges.

Genbrug af emballagematerialerne sparer råstoffer og mindsker affaldsproblemerne. Brug materialespecifikke indsamlings- og returneringsmuligheder for genbrugsmaterialer.

Bortskaffelse af det gamle produkt

Gamle elektriske og elektroniske produkter indeholder stadig værdifulde materialer. De indeholder imidlertid også bestemte stoffer, blandinger og komponenter, som er nødvendige for deres funktion og sikkerhed. Hvis disse bortskaffes sammen med husholdningsaffaldet eller behandles forkert, kan de skade den menneskelige sundhed og miljøet. Bortskaf derfor ikke det gamle produkt med husholdningsaffaldet.



Sørg for, at dit køle-/fryseskab ikke bliver beskadiget under transporten til bortskaffelsesstedet.

Det sikres således, at kølemidlet i kølekredsløbet og olien i kompressoren ikke kan sive ud.

Aflever i stedet for det gamle produkt på nærmeste officielle opsamlingssted for elektriske og elektroniske produkter eller på kommunens genbrugsstation. Det er kundens eget ansvar at sørge for at fjerne eventuelle personrelaterede data fra det produkt, der skal bortskaffes. Du er lovmæssigt forpligtet til at fjerne brugte batterier og akkumulatører, der ikke er fast indkapslet i produktet, samt pærer, der kan fjernes uden at blive ødelagt. Aflever disse på et opsamlingssted/genbrugsstationen, hvor de kan indleveres uden omkostninger. Sørg for, at det gamle produkt opbevares utilgængeligt for børn, indtil det fjernes.

Sådan spares der energi:

- Opstillingssted** Vinkøleskabet skal ved højere omgivelsestemperaturer køle hyppigere og forbruger derved mere energi. Derfor:
- Opstil vinkøleskabet i et godt ventileret rum.
 - Opstil ikke vinkøleskabet ved siden af en varmekilde (radiator, komfur).
 - Beskyt vinkøleskabet mod direkte sollys.
 - Sørg for en ideel omgivelsestemperatur omkring 20 °C.
 - Rengør regelmæssigt ventilationsåbningerne/-arealerne for støv.
- Temperaturindstilling** Jo koldere den indstillede temperatur er, desto højere bliver energiforbruget. Følgende indstillinger anbefales:
- +12 til +14 °C.
- Brug** Når der lukkes varme ind, og luftcirkulationen hindres, øges energiforbruget. Derfor:
- Åbn altid kun døren kortvarigt. Sørg for at sortere vinflaskerne, så de er hurtigere at tage ud.
 - Luk døren helt i, når den har været åbnet.
 - Placer flaskehyldeerne som ved levering.
 - Flaskehyldeerne må ikke overfyldes. Luften skal kunne cirkulere imellem dem.
 - Hold ventilationsåbningerne i vinkøleskabet fri.
 - Anvend vægafstandsholderne. Vægafstandsholderne på bagsiden af vinkøleskabet sørger for, at det deklarerede energiforbrug opnås.

Lær dit produkt at kende

Beskrivelse af produktet

Oversigt

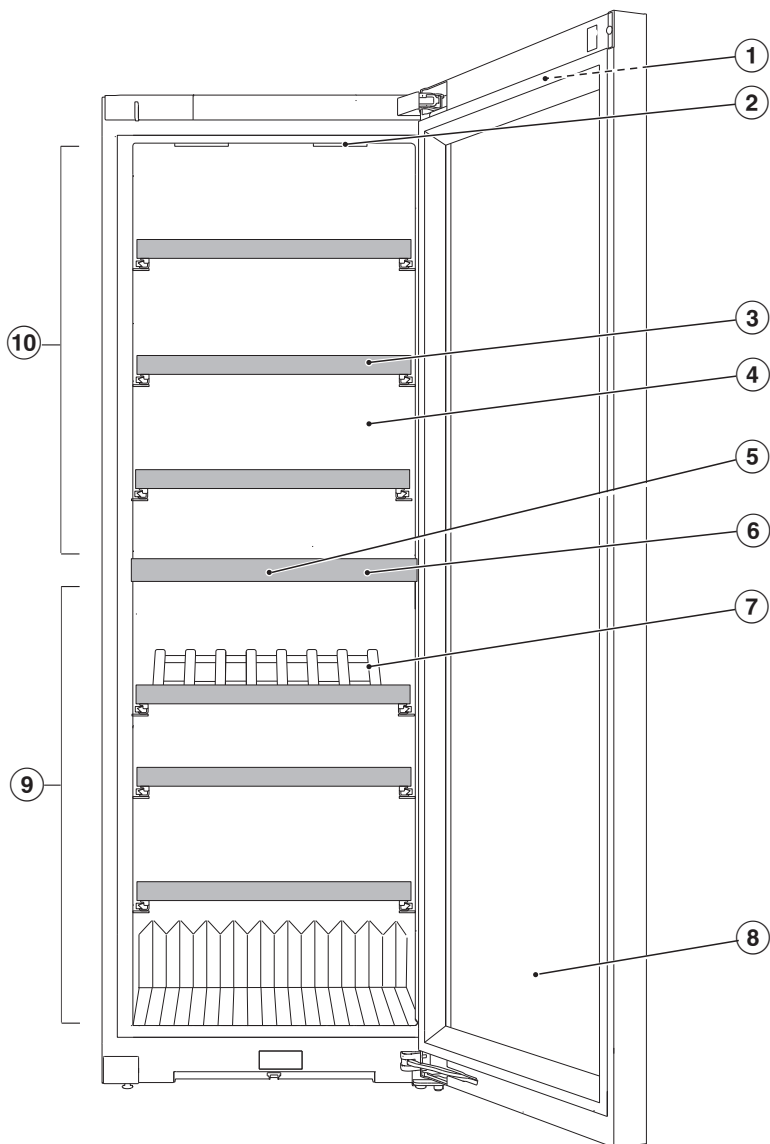

- ① Display på ydersiden af døren
- ② Indvendigt lys og præsentationslys (i begge vintempereringszoner): LED-pærer udelukker en forringelse af vinen på grund af opvarmning eller UV-lys.
- ③ Flaskehylder med lister til tekst (NoteBoards)
- ④ Tør bagvæg til forhindring af kondensdannelse
- ⑤ Kulfilter (Active AirClean-filter)
- ⑥ Isoleringsplade mellem vintempereringszoner: Forskellige typer vin kan opbevares ved forskellige temperaturer på samme tid.
- ⑦ PresenterFrame
- ⑧ Glasdør: Det UV-bestandige sikkerhedsglas beskytter din vin mod skadelige UV-stråler.
- ⑨ Nederste vintempereringszone med luftfugtighedsregulering (ActiveHumidity) til langtidsopbevaring
- ⑩ Øverste vintempereringszone

Lær dit produkt at kende

Display

Displayet kan blive ridset, hvis der anvendes spidse eller skarpe genstande som fx stifter.

Berør kun displayet med fingrene.

Hvis fingeren er kold, reagerer displayet muligvis ikke.





- ① Indikator demo-mode
(kun synlig, hvis funktionen demo-mode er tilkoblet)
- ② Temperaturdisplay til øverste vintempereringszone og sensortast til indstilling af temperaturen
- ③ Sensortast præsenterationslys ☀
Til tænd/sluk af lyset, når døren er lukket
- ④ Temperaturdisplay til nederste vintempereringszone og sensortast til indstilling af temperaturen og luftfugtigheden (ActiveHumidity)
- ⑤ Sensortast indstillings-mode ⚙
Til valg af forskellige funktioner i indstillings-mode
- ⑥ Indikator Miele@home-forbindelsesstatus
(kun synlig, hvis funktionen Miele@home er tilsluttet)

Indstillings-mode

Præsentationslys

Hvis man ønsker, at vinflaskerne også skal kunne ses, når døren er lukket, kan lyset i vinkøleskabet indstilles således, at det også forbliver tændt, når døren er lukket.

Præsentationslyset tændes og slukkes i displayet med sensortasten . Når præsentationslyset er tændt, lyser sensortasten  orange.

Præsentationslyset kan indstilles separat for hver vintempereringszone eller frakobles (se afsnittet Indstillinger tilpasses).

Låsefunktion /

Når låsefunktionen er tilkoblet, beskytter den mod utilsigtet frakobling af vinkøleskabet og utilsigtede ændringer foretaget af fx børn.

Hvis man fx ønsker at ændre temperaturen kortvarigt, kan låsefunktionen deaktiveres kortvarigt (se afsnittet "Indstillinger tilpasses").

Vinkøleskab (begge vintempereringszoner) slukkes

Se afsnittet Ibrugtagning, afsnit Vinkøleskabet slukkes.

Sabbat-mode

Vinkøleskabet understøtter religiøse skikke via Sabbat-mode (se afsnittet Indstillinger tilpasses).

Når Sabbat-mode er aktiveret, deaktiveres følgende midlertidigt:

- det indvendige lys i kølezonen ved åben dør
- præsentationslyset ved lukket dør
- displayet
- alle akustiske og optiske signaler
- en aktiv wi-fi-forbindelse
- påmindelser (fx Active AirClean-filter-indikator): Det indstillede tidsinterval bibeholdes

Alle andre tilkoblede funktioner forbliver aktiverede.

Mens Sabbat-mode er aktiveret, kan der ikke foretages nogen indstillinger på vinkøleskabet.

Information om Sabbat-mode

Dette produkt er certificeret af Star-K, et internationalt institut for Koscher-certificering. Her kan du aflæse versionen af Star-K-certificeringen.

Tidsrum indtil døralarmen lyder

Her kan tidsrummet for, hvornår døralarmen lyder efter åbning, indstilles (se afsnittet "Indstillinger tilpasses").

Lær dit produkt at kende

Miele@home @

Vinkøleskabet er udstyret med et integreret wi-fi-modul.

Netværkstilslutningen er deaktiveret ved levering.

Her kan funktionen Miele@home tilkobles for 1. gang, wi-fi deaktiveres og aktiveres eller netværkskonfigurationen nulstilles (se afsnittet Indstillinger tilpasses).

Forudsætning for brug er:

- et wi-fi-netværk
- Miele App
- en brugerkonto hos Miele. Brugerkontoen kan oprettes via Miele App.

Miele App guider dig gennem oprettelsen af en forbindelse mellem vinkøleskabet og det trådløse netværk.

Når vinkøleskabet er forbundet med husholdets wi-fi, kan der fx udføres følgende handlinger via appen:

- Informationer om driftstilstand på vinkøleskabet kan vises
- Indstillinger på vinkøleskabet kan ændres

Ved tilslutning af vinkøleskabet til det trådløse netværk øges energiforbruget, også når vinkøleskabet er slukket.

Kontroller, at det trådløse netværks signalstyrke er tilstrækkeligt kraftig på vinkøleskabets opstillingssted.

Tilgængelighed wi-fi-forbindelse

Wi-fi-forbindelsen deler et frekvensområde med andre enheder (fx mikrobølger, fjernstyret legetøj). Dette kan forårsage midlertidige eller komplette forstyrrelser af forbindelsen. Det kan derfor ikke garanteres, at der er konstant adgang til de tilbudte funktioner.

Tilgængelighed af Miele@home

Anvendelsen af Miele App afhænger af de funktioner og services, som tilbydes i dit land.

Alle funktioner er ikke tilgængelige i alle lande.

Yderligere information kan findes på Miele's hjemmeside www.miele.dk.

Miele App

Miele App kan hentes gratis i Apple App Store® eller i Google Play™.



Tastelyd /

Her kan tastelyden til- eller frakobles (se afsnittet Indstillinger tilpasses).

Alarm- og signallyde /

Her kan lydstyrken for alarm- og signallyde (fx en døralarm eller fejlmelding) ændres. Eller alarm- og signallyde kan frakobles helt, hvis de generer (se afsnittet Indstillinger tilpasses).

Displaylysstyrke

Her kan displayets lysstyrke tilpasses lysforholdene på opstillingsstedet (se afsnittet Indstillinger tilpasses).

Temperaturenhed °C/°F

Her kan den ønskede temperaturenhed (Celsius eller Fahrenheit) indstilles (se afsnittet Indstillinger tilpasses).

Demo-mode

Her kan demo-mode frakobles, hvis demo-mode er indstillet fra fabrikken (i displayet vises ) (se afsnittet Indstillinger tilpasses).

Demo-mode gør det muligt for faghandlen at præsentere vinkøleskabet uden at kølingen er aktiveret. Denne indstilling er ikke beregnet til private husholdninger.

Standardindstillinger

Her kan indstillingerne for vinkøleskabet stilles tilbage til standardindstilling (se afsnittet Indstillinger tilpasses).

Tip: Stil alle vinkøleskabets indstillinger tilbage til standardindstilling, hvis vinkøleskabet bortskaffes, sælges, eller hvis et brugt vinkøleskab tages i brug. Herefter nulstilles netværkskonfigurationen også, så alle dine personlige oplysninger fjernes fra vinkøleskabet. Desuden kan en tidligere ejer ikke længere få adgang til vinkøleskabet.

Informationer om vinkøleskabet

Her kan modelbetegnelse og serienummer på vinkøleskabet kaldes frem.

Sørg for at have disse produktdata klar:

- når vinkøleskabet skal tilsluttes wi-fi (se afsnittet Indstillinger tilpasses, afsnittet Miele@home tilsluttes for 1. gang).
- ved melding af fejl til Miele Service (se afsnittet Service / Garanti).
- til aflæsning af oplysninger fra EPREL-databasen (se afsnittet "Service / Garanti").

Active AirClean filterindikator

Filtrering af luften via Active AirClean-filteret sikrer, at luften holdes fri for støv og lugt.

Active AirClean-filterindikatoren  i displayet påmindes ca. en gang om året om skift af Active AirClean-filteret (se afsnittet Rengøring og vedligeholdelse, afsnit Udskiftning af Active AirClean-filteret).

Her kan Active AirClean-filterindikatoren aktiveres (se afsnittet Indstillinger tilpasses).

Lær dit produkt at kende

Medfølgende tilbehør

Active AirClean-filter

Active AirClean-filtrene mellem vintempereringszonerne sørger for optimal luftudskiftning og dermed for høj luftkvalitet.



Kridtblyant

Anvend den medfølgende kridtblyant til at skrive på flaskehyldernes NoteBoards. Ved at skrive på hyldernes NoteBoards fås en god oversigt over de opbevarede vinsorter.

Sikkerhed

Temperaturalarm

Vinkøleskabet er udstyret med en temperaturalarm, så temperaturen ikke kan stige eller falde ubemærket og dermed beskadige vinen.

Hvis temperaturen når et for varmt eller for koldt temperaturområde, lyser   rødt i det pågældende temperaturdisplay.

Desuden lyder en alarm, indtil alarmtilstanden er ophørt, eller alarmen afbrydes inden da.

Hvornår en temperatur registreres som værende for varm eller kold, afhænger af den indstillede temperatur.

Det akustiske og optiske signal lyder i følgende situationer:

- Hvis der strømmer for meget varm luft ind, mens vinflaskerne omplaceres eller tages ud.
- Der opbevares en større mængde vinflasker.
- Der har været en strømafbrydelse.
- Vinkøleskabet er defekt.

Temperaturalarmen afbrydes

Inden temperaturalarmen frakobles, skal årsagen til temperaturalarmen findes og afhjælpes.

Hvis alarmen generer, kan den afbrydes.

■ Tryk på .

 slukker, og alarmen stopper.



I temperaturdisplayet for den pågældende vintempereringszone blinker i ca. 1 min. den varmeste temperatur, der har været i vintempereringszonen. Derefter skifter temperaturdisplayet til den aktuelle temperatur i vintempereringszonen.

Døralarm

Vinkøleskabet er udstyret med en døralarm for at undgå energitab ved åben dør og for at beskytte vinflaskerne mod temperaturudsving.

Hvis døren står åben i længere tid, lyser  gult i displayet. Der lyder en alarm, og det indvendige lys blinker.

Tidsrummet, indtil døralarmen lyder, kan ændres (se afsnittet Indstillinger tilpasses - Ændring af tidsrum indtil døralarmen lyder .

Døralarmens akustiske advarselstone kan også slås fra (se afsnittet Indstillinger tilpasses), afsnit Ændring af lydstyren for alarm og signallyde / .

Når døren lukkes, stopper alarmen, og  slukker i displayet.

Døralarmen afbrydes

■ Tryk på .

Alarmen stopper,  slukker, og det indvendige lys lyser konstant.

Hvis døren ikke lukkes, gentages døralarmen efter ca. 1 minut.

Lær dit produkt at kende

Køle-/fryseskabet indrettes

Flaskehylder tages ud og sættes i igen

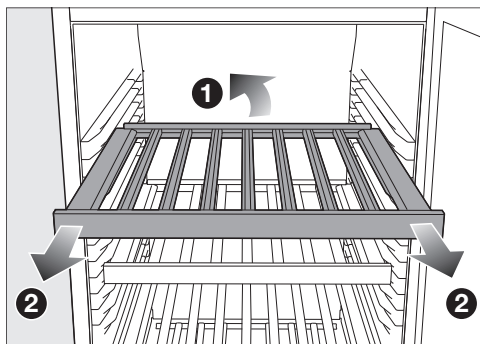

- Løft flaskehylden let bagtil ①, og træk den helt ud fremad ②.

Flaskehylderne er forsynet med udtræksstop, så de ikke utilsigtet bliver trukket helt ud.

- Sæt flaskehylden ind igen på den ønskede position.

⚠ Fare for skade fra vinflasker, der falder ned.

Der er risiko for, at vinflasker kiles fast til flaskehylden ovenover og kan falde ud af vinkøleskabet, når flaskehylderne trækkes ud af vinkøleskabet.

Træk altid flaskehylderne langsomt og forsigtigt ud.

⚠ Risiko for beskadigelse og tilskadekomst fra knust glas.

Flaskehylder og vinflasker, der stikker frem, kan forårsage beskadigelser på glasdøren, hvis den lukkes i denne tilstand.

Sørg for, at flaskehylder og vinflasker ikke stikker frem.

Maksimal kapacitet

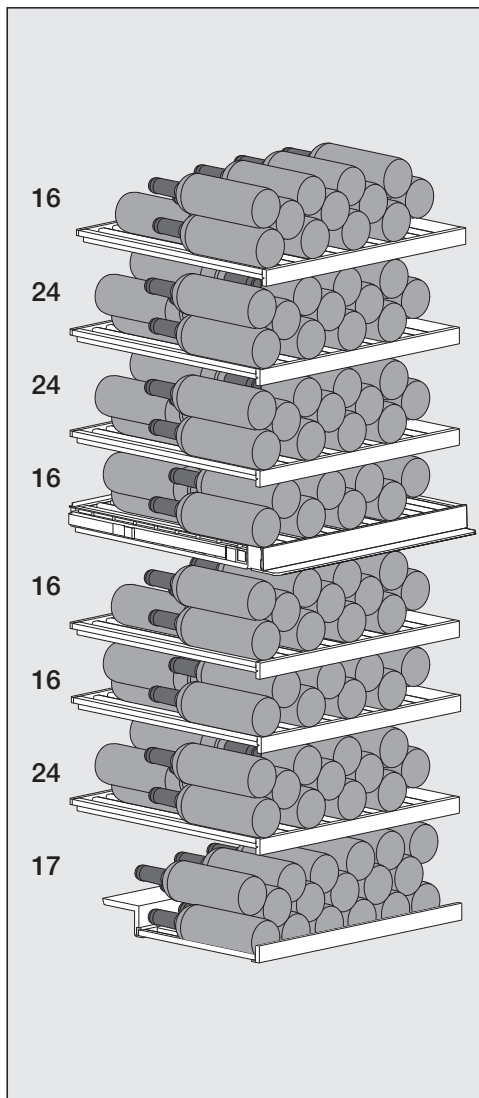

Vinkøleskabet kan rumme maks. 153 flasker (0,75 l, flaskeform Bordeaux-flaske).

- 80 flasker i den øverste vintempereringszone

- 73 flasker i den nederste vintempereringszone

Maks. kapacitet på flaskehylderne

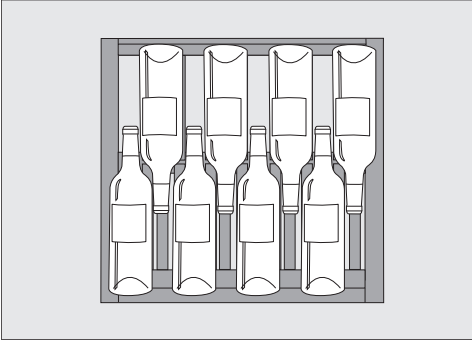

Anbringelse af den nederste flaserække på flaskehylderne eller PresenterFrame

⚠ Fare for beskadigelse på grund af overbelastning.

Overskridelse af maks. kapacitet kan føre til beskadigelse af flaskehylderne.

Der må højst anbringes 40 kg på hver flaskehylde.

Der må også højst anbringes 40 kg på PresenterFrame.

Skrivning på NoteBoard-listerne

For at få et godt overblik over de opbevarede vinsorter kan der skrives på flaskehyldernes NoteBoards.

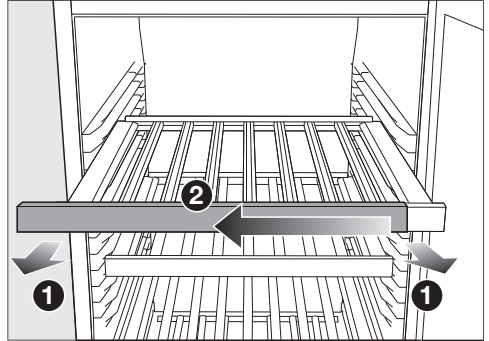

- Træk flaskehylden en smule ud fremad **1**.
- Træk Noteboard-listen af flaskehylden til den ene side **2**.
- Tør uønskede tekster af med en fugtig klud.

⚠ Risiko for skade som følge af uegnede rengøringsmidler.

Belægningen på NoteBoard-listerne kan blive beskadiget ved rengøring med et rengøringsmiddel.

Rengør kun NoteBoard-listerne med rent vand.

- Skriv på NoteBoard-listerne med det medfølgende kridt.
Som alternativ anbefaler vi følgende skriveprodukter:

- Flydende kridtstifter, som fx edding 4095 kridtmarker
- Traditionelt kridt til vægtavler

Lær dit produkt at kende

 Fare for beskadigelse på grund af skrivning med forkerte produkter.

Anvend aldrig kuglepenne, blyanter, farveblyanter, slettelak, oliekridd, tuscher (fx permanent marker, highlighter, fiberstiftpenne m.m.) til at skrive med på NoteBoard-listen. De er vanskelige eller umulige at fjerne fra NoteBoard-listen.

Anvend kun de anbefalede skriveprodukter, da disse er nemme at fjerne fra NoteBoard-listen.

- Skub NoteBoard-listen tilbage på på flaskehylde fra siden.

Anvendelse af PresenterFrame

Med PresenterFrame kan de valgte vine præsenteres, så etiketten på vinflaskerne også kan ses, når vinkøleskabets dør er lukket.

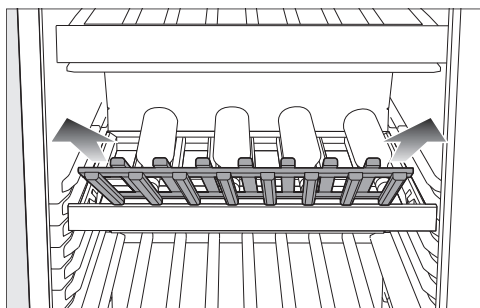

- Tag PresenterFrame ud opad.

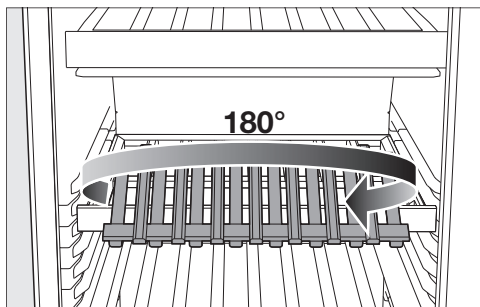

- Drej PresenterFrame 180° om sin egen akse.

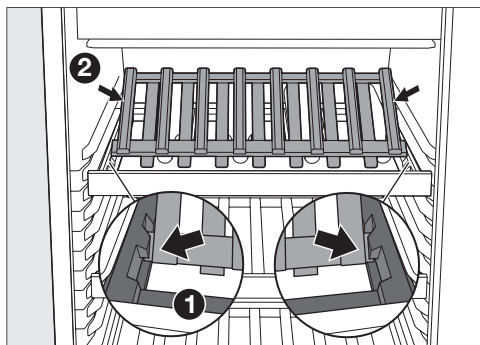

- Sæt PresenterFrame ind, så den går i hak i flaskehyldeholderne i venstre og højre side **1**.

Tip: PresenterFrame er sat korrekt i, når ydersiderne på PresenterFrame afsluttes med trælister **2**.

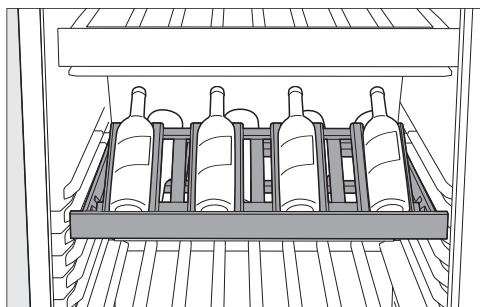

- Læg vinflaskerne på PresenterFrame.

Især allerede åbnede vinflasker opbevares optimalt på PresenterFrame.

- Aktiver præsentationslyset (se afsnittet Lær dit produkt at kende, Indstilling-mode ) for at fremhæve de udvalgte vinflasker.

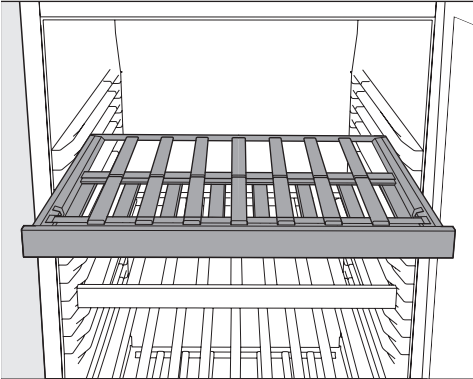

- Er der ikke brug for PresenterFrame, drejes den 180° om sin egen akse og placeres på flaskehyldens ramme.

Ibrugtagning

Inden første brug



- Fjern al emballage og beskyttelsesfolier fra det indvendige rum.
- Rengør de indvendige sider/flader og tilbehøret (se afsnittet Rengøring og vedligeholdelse).

Vinkøleskabet tilsluttes

- Tilslut vinkøleskabet til elnettet, som beskrevet i afsnittet Eltilslutning.

I displayet vises først Miele, herefter .

Aktivering af kulfilter (Active AirClean-filter)

- Aktiver Active AirClean-filterindikatoren  (se afsnittet Indstillinger tilpasses, Aktivering af Active AirClean-filterindikator .

Vinkøleskabet tændes



- Tryk på  i displayet.

Hvis displayet ikke har været rørt i lang tid, skifter det til energispare-mode og slukker.

Vinkøleskabet begynder at køle, og det indvendige lys tændes, når døren åbnes.

Alt efter omgivelsestemperatur og indstilling kan det være nogle timer, inden de ønskede temperaturer i de pågældende vintempereringszoner nås og vises konstant.

Vinkøleskabet slukkes

- Tryk på .
- Stryg fingeren mod venstre eller højre, indtil  vises i midten.
- Tryk på .

Kølingen og lyset er frakoblet.

Displayet viser .

Bemærk: Vinkøleskabet afbrydes ikke fra strømmettet, når det slukkes.

Ved længere fravær

Hvis der slukkes for vinkøleskabet ved længere tids fravær, og det ikke bliver rengjort, kan der dannes skimmel, hvis det er lukket.
Rengør vinkøleskabet.

Vær opmærksom på følgende, hvis vinkøleskabet ikke skal bruges i længere tid:

- Sluk vinkøleskabet.
- Træk stikket ud, eller slå sikringen i installationen fra.
- Rengør vinkøleskabet, og lad døren stå åben for at ventilere vinkøleskabet tilstrækkeligt og undgå lugtdannelse.

Temperaturer indstilles i vintempereringszonerne

Temperaturerne i de 2 vintempereringszoner kan indstilles uafhængigt af hinanden.

Til langtidsopbevaring af dine vine anbefales en temperatur mellem 12 og 14 °C.

- Tryk i displayet på temperaturvisningen for vintempereringszonen, som temperaturen skal indstilles for.
- **Nederste vintempereringszone:** Tryk på .
- Stryg fingeren mod venstre eller højre, indtil den ønskede temperatur vises i midten.
- Tryk på den ønskede temperatur for at bekræfte.
- Indstillings-mode forlades ved at trykke på .

Temperaturdisplayet skifter igen til den aktuelle temperatur i vintempereringszonen.

Hvis temperaturindstillingen har ændret sig:

- Kontroller temperaturdisplayet efter nogle timer. Først da er den rigtige temperatur indstillet.
 - efter ca. 6 timer ved lidt fyldt køle-/fryseskab
 - efter ca. 24 timer ved fyldt køle-/fryseskab

Hvis temperaturen efter denne tid er for høj eller lav:

- Indstil temperaturen igen.

Mulige temperaturindstillinger

Temperaturen kan indstilles fra 5 til 20 °C i alle vintempereringszoner.

Temperaturdisplay vintempereringszoner

Ved normal brug vises i displayet den **faktiske middelværdi**, der er i den pågældende vintempereringszone.

Alt efter omgivelsestemperatur og indstilling kan det vare nogle timer, inden den ønskede temperatur nås og vises konstant.

Luftfugtighed (ActiveHumidity) indstilles i den nederste vintempereringszone

◌...◊

Der skal være en omgivelsestemperatur på 19 til 28 °C for at indstilling af luftfugtighed fungerer optimalt.

- Tryk i displayet på temperaturdisplayet for nederste vintempereringszone.
- Stryg fingeren mod venstre, indtil ◌...◊ vises i midten.
- Tryk på ◌...◊ .
- Stryg fingeren mod venstre eller højre, indtil den ønskede luftfugtighed (Δ eller $\Delta\Delta$) vises i midten.
- Tryk for at bekræfte den ønskede indstilling.
- Indstillings-mode forlades ved at trykke på .

Afhængig af omgivelsestemperatur og indstillet luftfugtighed kan det vare nogle dage, før den ønskede luftfugtighed er nået og vises.

Betjening

Mulige indstillingsværdier for luftfugtighed

Luftfugtigheden kan indstilles i 2 trin og dermed tilpasses individuelle ønsker.

- Δ: lav luftfugtighed
- ΔΔΔ: høj luftfugtighed

Vær opmærksom på, at energiforbruget stiger en smule med øget indstilling af luftfugtigheden.

Hvis nederste vintempereringszone anvendes til langtidsopbevaring af vinflasker med korkprop, anbefaler vi en høj luftfugtighed ΔΔΔ.

Optimal opbevaring af vin

Vin udvikler sig hele tiden afhængigt af omgivelserne. Så både temperatur og luftkvalitet er udslagsgivende for vinens holdbarhed.

Med en konstant temperatur, der er afstemt efter vinen, en optimal luftfugtighed samt lugtfrie omgivelser opnås optimale opbevaringsbetingelser for din vin i dette vinkøleskab.

Desuden garanterer vinkøleskabet (i modsætning til et køleskab) vibrationsfri opbevaring, så vinens modningsproces ikke forstyrres.

Korrekt temperatur

Vin opbevares optimalt ved en temperatur mellem 6 og 18 °C. Vælg en temperatur mellem 12 og 14 °C, hvis rød- og hvidvin skal opbevares sammen. Denne temperatur er egnet til hvid- og rødvine. Rødvine bør tages ud og åbnes min. 2 timer inden, de skal drikkes, så vinen kan iltes og udvikle sin aroma.

Hvis opbevaringstemperaturen er for høj (over 22 °C) modnes vinen for hurtigt, så aromaerne ikke kan udvikle sig yderligere. Ved en for lav opbevaringstemperatur (under 5 °C) kan vinen derimod ikke udvikles sig optimalt.

Varme får vinen til at udvikle sig og kulde får den til at trække sig sammen. Temperaturudsving betyder stress for vinen, hvilket stopper modningen. Derfor er det meget vigtigt at sikre en stabil temperatur.

Temperaturen er afhængig af følgende faktorer:

- hvor ofte og hvor længe døren åbnes
- antallet af opbevarede vinflasker
- hvor varme de opbevarede vinflasker er

- hvor høj eller lav vinkøleskabets omgivelsestemperatur er.

Anbefalede drikketemperaturer

Vinsorter	Anbefalet drikketemperatur*
Lette, frugtige rødvine:	14 °C til 16 °C
Kraftige rødvine:	18 °C
Rosévine:	8 °C til 10 °C
Lette, aromatiske hvidvine:	8 °C til 12 °C
Kraftige eller søde hvidvine:	12 °C til 14 °C
Mousserende vine, Prosecco:	7 °C til 9 °C
Champagne:	5 °C til 7 °C

* Opbevar vinen 1 til 2 °C køligere end den pågældende anbefalede drikketemperatur, da vinen bliver varmere, når den skænkes i glas.

Tip: Kraftige rødvine bør åbnes 2-3 timer inden servering, så de kan iltes, og aromaen kan udvikle sig.

Godt at vide

Luftfugtighed

Høj luftfugtighed er meget vigtigt ved opbevaring af vinflasker med korkprop, så korkproppen kan holdes fugtig udefra. Ved for lav fugtighed tørrer proppen ud udefra og kan ikke længere holde flasken tæt. Hvis der trænger ilt ind i flasken, fordærver vinen.

For at sikre at korkproppen i vinflaskerne fugtes yderligere indefra, bør vinflaskerne opbevares vandret, så korkproppen holder tæt selv under længere opbevaringstid.

Luftkvaliteten

Active AirClean-filretet i vintempereringszonerne sørger for høj luftkvalitet ved at binde forstyrrende lugte.

Filtrering af luften via Active AirClean-filretet sikrer, at luften holdes fri for støv og lugt.

Herved beskyttes vinen også mod eventuel lugtoverførsel, da lugte kan overføres til vinen via propperne.

Vibrationsdæmpet opbevaring

Vibrationer og bevægelser påvirker vinnens modningsproces i negativ retning, så vinnens smag kan blive forringet.

Den vibrationsdæmpende kompressor i vinkøleskabet sørger for en skånsom opbevaring af dine vinflasker.

For at sikre at de andre vinflasker opbevares roligt, når vin tages ud, bør de samme vinsorter så vidt muligt ligge på samme hylde ved siden af hinanden.

Undlad derudover at stable vinflaskerne på flaskehylde.

Beskyttelse mod UV-stråler

Ultraviolet lys påvirker vinnens holdbarhed negativt. Vinen modner for tidligt. Desuden kan der opstå kemiske reaktioner og smagsforandringer i vinen.

Glasdøren er udført i UV-bestandigt sikkerhedsglas og beskytter vinen mod UV-stråler.





Ved anvendelse af LED-pærer til indvendigt lys udelukkes desuden en forringelse af vinen på grund af opvarmning eller UV-lys.

Forklaringer til de forskellige indstillinger



Mens der foretages indstillinger i indstillings-mode , undertrykkes dør-alarmen og andre advarsler automatisk.

Præsentationslysets lysstyrke indstilles



Præsentationslyset kan indstilles separat for hver enkelt vintempereringszone i forskellige lysstyrketrin eller slukkes helt.

- Tryk på .
- Stryg fingeren mod venstre eller højre, indtil  vises i midten.
- Tryk på .
- Stryg fingeren mod venstre eller højre, indtil den ønskede temperatur i vintempereringszonen vises i midten.
- Tryk på den ønskede vintempereringszone.
- Vælg den ønskede lysstyrke ved at stryge bjælken til venstre eller højre (trin 1-7).
- Hvis præsentationslyset skal slukkes helt, stryges der til venstre, indtil bjælken er helt væk.
- Bekræft den ønskede indstilling ved at trykke på bjælkevisningen.
- Bekræft alternativt den ønskede indstilling ved at trykke på .
- Indstillings-mode forlades ved at trykke på .

Låsefunktion / aktiveres

- Tryk på .
- Stryg fingeren mod venstre eller højre, indtil  vises i midten.
- Tryk på .

Når låsefunktionen er aktiveret, lyser  orange.

- Denne indstilling forlades ved at trykke på .
- Åbn og luk døren. Først herefter er låsefunktionen  aktiveret.

Kortvarig deaktivering af låsefunktionen /

- Tryk i displayet på temperaturvisningen for den vintempereringszone, temperaturen skal indstilles for.





- Tryk på  i ca. 6 sekunder.

Visningen skifter til indstilling af temperaturen.

- Foretag nu de ønskede indstillinger.

Når døren åbnes og lukkes, aktiveres låsefunktionen  igen.

Låsefunktionen / deaktiveres helt

- Tryk på .
- Tryk på  i ca. 6 sekunder.
- Stryg fingeren mod venstre eller højre, indtil  vises i midten.
- Tryk på .





Når låsefunktionen er deaktiveret, lyser  hvidt.

- Denne indstilling forlades ved at trykke på .

Indstillinger tilpasses

Sabbat-mode aktiveres

Mens Sabbath-mode  er aktiveret, kan der ikke foretages nogen indstillinger.

- Tryk på .
 - Stryg fingeren mod venstre eller højre, indtil  vises i midten.
 - Tryk på .
-  lyser orange.
- Indstillings-mode forlades ved at trykke på .

Når Sabbath-mode er aktiveret, vises  i ca. 3 sek. i displayet.







Herefter slukker displayet.

Sørg for, at døren til køle-/fryseskabet er lukket helt i, da de optiske og akustiske alarmer er frakoblet.





Sabbat-mode deaktiveres

Sabbat-mode-funktionen  deaktiveres automatisk efter ca. 80 timer.

Sabbat-mode-funktionen  kan også deaktiveres før tid.

- Tryk på det sorte display.
-  vises.
- Tryk på .
-  lyser orange.
- Tryk igen på symbolet .
- Hvis Sabbath-mode er deaktiveret, lyser symbolet  hvidt.
- Indstillings-mode forlades ved at trykke på .

Ændring af tidsrum indtil døralarmen lyder

- Tryk på .
- Stryg fingeren mod venstre eller højre, indtil  vises i midten.
- Tryk på .
- Stryg fingeren mod venstre eller højre, indtil det ønskede tidsrum mellem 30 sek. og 3 min.:30 sek. vises i midten.
- Tryk for at bekræfte den ønskede indstilling.
- Denne indstilling forlades ved at trykke på .

Miele@home oprettes for første gang





- Tryk på .
- Stryg fingeren mod venstre eller højre, indtil @ vises i midten.
- Tryk på @.
- Tryk på den ønskede forbindelsesmetode (APP eller WPS).

Når forbindelsen er etableret, vises  i displayet.







Hvis der ikke kunne etableres forbindelse, vises .

- Start i tilfælde heraf processen på ny.
- Denne indstilling forlades ved at trykke på .

Wi-fi-forbindelse deaktiveres







- Tryk på .
 - Stryg fingeren mod venstre eller højre, indtil @ vises i midten.
 - Tryk på @.
 - Tryk på  for at deaktivere wi-fi-forbindelsen.
-  vises.
- Denne indstilling forlades ved at trykke på .

Wi-fi-forbindelse aktiveres

- Tryk på .
- Stryg fingeren mod venstre eller højre, indtil  vises i midten.
- Tryk på .
- Wi-fi-forbindelsen etableres igen ved at trykke på .
-  vises.
- Denne indstilling forlades ved at trykke på .

Hvis wi-fi-forbindelsen er aktiveret, lyser  i displayet.

Netværkskonfiguration nulstilles





- Tryk på .
- Stryg fingeren mod venstre eller højre, indtil  vises i midten.
- Tryk på .
- Stryg fingeren mod højre, indtil  vises i midten.
- Tryk på .
- Tryk på .
- Denne indstilling forlades ved at trykke på .

Alle udførte indstillinger og indtastede værdier for Miele@home nulstilles.





Wi-fi-forbindelsen er deaktiveret,  slukker i displayet.

Nulstil netværkskonfigurationen, hvis vinkøleskabet skal bortskaffes eller sælges, eller hvis et brugt vinkøleskab tages i brug. Alle persondata fjernes fra vinkøleskabet. Desuden kan en tidligere ejer ikke længere få adgang til vinkøleskabet.





Tastelyden frakobles

- Tryk på .
 - Stryg fingeren mod venstre eller højre, indtil  vises i midten.
 - Tryk på .
- Når tastelyden er frakoblet, lyser  hvidt.
- Denne indstilling forlades ved at trykke på .

Tastelyden tilkobles

- Tryk på .
 - Stryg fingeren mod venstre eller højre, indtil  vises i midten.
 - Tryk på .
- Hvis tastelyden er tilkoblet, lyser  orange.
- Denne indstilling forlades ved at trykke på .





Lydstyrken for alarm- og signallyde / ændres

- Tryk på .
 - Stryg fingeren mod venstre eller højre, indtil  vises i midten.
 - Tryk på .
 - Vælg den ønskede lydstyrke ved at stryge bjælken til venstre eller højre (trin 1-7).
 - Hvis advarsels- og signallydene skal slukkes helt, stryges der til venstre, indtil bjælken er helt væk.
 - Bekræft den ønskede indstilling ved at trykke på bjælkevisningen.
- Når alarm- og signallyde er frakoblet, lyser  hvidt.
- Når alarm- og signallyde er tilkoblet, lyser  orange.

Indstillinger tilpasses

- Indstillings-mode forlades ved at trykke på .

Ændring af displayets lysstyrke

- Tryk på .
- Stryg fingeren mod venstre eller højre, indtil  vises i midten.
- Tryk på .
- Vælg den ønskede lysstyrke ved at stryge bjælken til venstre eller højre (trin 1-7).
- Bekræft den ønskede indstilling ved at trykke på bjælkevisningen.
- Indstillings-mode forlades ved at trykke på .





Temperaturenhed °C/°F ændres

- Tryk på .
- Stryg fingeren mod venstre eller højre, indtil °C eller °F vises i midten.
- Tryk på °C eller °F for at ændre temperaturenheden.

°C eller °F vises.





- Indstillings-mode forlades ved at trykke på .

Demo-mode frakobles

- Tryk på .
- Tryk på .
- Stryg fingeren mod venstre eller højre, indtil  vises i midten.
- Tryk på .



Når demo-mode  er frakoblet, slukker vinkøleskabet og skal tændes igen.

Indstillinger stilles tilbage til standardindstilling

- Tryk på .
- Stryg fingeren mod venstre eller højre, indtil  vises i midten.
- Tryk på .
-  vises.
- Tryk på .

Vinkøleskabet slukker og skal tændes igen.

Active AirClean filterindikator aktiveres

- Tryk på .
- Stryg fingeren mod venstre eller højre, indtil  vises i midten.
- Tryk på .

Hvis Active AirClean-filterindikatoren er aktiveret, lyser  orange.

- Denne indstilling forlades ved at trykke på .

Typeskiltet inde i vinkøleskabet må ikke fjernes. Det skal bruges i tilfælde af reparation.

Sørg for, at der ikke kommer vand i elektronikken eller i lyset.

 Fare for beskadigelse på grund af fugtighed, der trænger ind.

Dampen fra et damprengøringsapparat kan beskadige kunststofdele og elektriske komponenter.

Anvend ikke damprengøringsapparat til rengøring af vinkøleskabet.

 Sundhedsfare på grund af kontamination, der kommer ind i vinkøleskabet.

Kontamination udefra (fx også i mad- og drikkevarer) kan ved øget temperatur og luftfugtighed fremme skimmelsvamp i vinkøleskabet.

Læg kun rene vinflasker og rent tilbehør ind i vinkøleskabet.

Rengøringsmidler

Anvend kun rengørings- og plejemidler, der er uskadelige for madvarer, indvendigt i vinkøleskabet.

For at undgå beskadigelse af overfladerne bør der **ikke** anvendes

- soda-, ammoniak-, syre- eller kloridholdige rengøringsmidler
- kalkopløsende rengøringsmidler
- rengøringsmidler med skurende virkning (fx skurepulver, flydende skuremiddel og pimpsten),
- rengøringsmidler, der indeholder opløsningsmiddel
- rengøringsmiddel til rustfrit stål

- opvaskemiddel til opvaskemaskiner
- ovnspray
- rengøringsmiddel til glaskeramiske kogeplader (undtagelse til rengøring af glasfronten)
- glasrengøringsmiddel (undtagelse til rengøring af glasfronten: Let alkoholholdigt glasrengøringsmiddel uden indhold af tilsætninger, fx citrus eller lignende)
- skurende, hårde svampe og børster, fx grydesvampe
- viskelæder
- skarpe metalskrabere.

Vi anbefaler til rengøring en ren svampeklud, lunkent vand med lidt opvaskemiddel til opvask i hånden.

Vinkøleskabet forberedes til rengøring

- Sluk vinkøleskabet.

 vises i displayet, og kølingen er frakoblet.

- Tag vinflaskerne ud af vinkøleskabet, og opbevar dem et køligt sted.
- Tag efter behov alle udtagelige dele ud for rengøring (se afsnittet Lær dit produkt at kende, afsnit Indvendig rengøring).
- Fjern NoteBoard-listerne inden rengøring af flaskehylderne.

Rengøring og vedligeholdelse

Indvendig rengøring

Rengør vinkøleskabet regelmæssigt og mindst en gang om måneden.

Hvis snavs får lov at sidde i længere tid, kan det undertiden være umuligt at fjerne.

Overfladerne kan blive misfarvet eller ændre sig.

Snavs skal helst fjernes omgående.

- Rengør køle-/fryseskabet indvendigt med en ren svampeklud, lunkent vand og lidt opvaskemiddel til opvask i hånden.
- Vask alle dele op i hånden og ikke i opvaskemaskine.
- Rengør alle dele af **træ** med en let fugtet klud. De må **ikke** blive våde.

⚠ Risiko for skade som følge af uegnede rengøringsmidler.

Belægningen på NoteBoard-listerne kan blive beskadiget ved rengøring med et rengøringsmiddel.

Rengør kun NoteBoard-listerne med rent vand.

- Tør efter med rent vand efter rengøringen, og eftertør alt med en klud.
- Lad vinkøleskabet være åbent i kort tid for at sikre, at vinkøleskabet er ventileret tilstrækkeligt, og at lugt undgås.

Active AirClean-filter (kulfilter) udskiftes

Nye Active AirClean-filtre kan købes på Miele's hjemmeside, hos Miele-forhandlere og i vores Miele Experience Centre.

Active AirClean-filteret er anbragt bag NoteBoard-listerne mellem vintempereringszonerne.

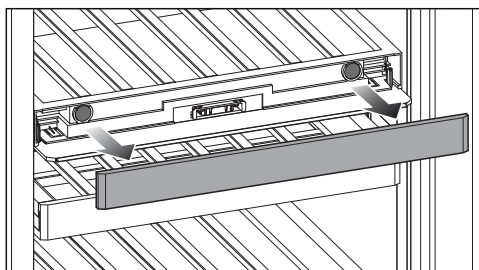

- Træk hyldens NoteBoard af.

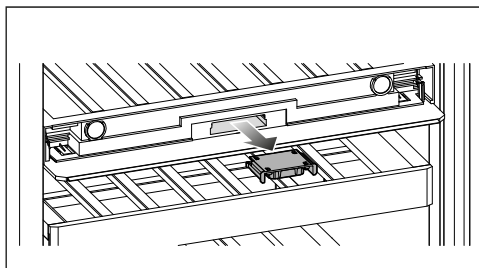

- Træk filterholderen ud.

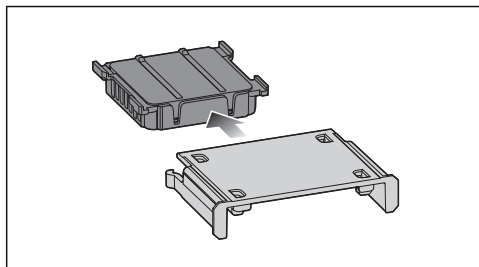

- Træk det brugte Active AirClean-filter ud.

- Bortskaf det brugte Active AirClean-filter med husholdningsaffaldet.

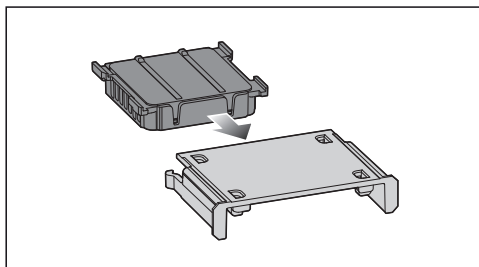

- Sæt det nye Active AirClean-filter ind i filterholderen.

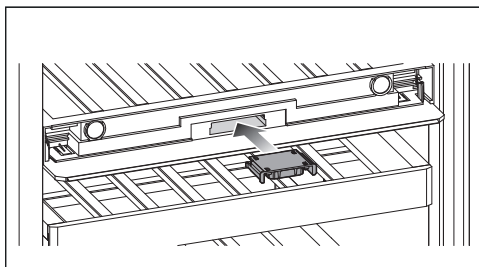

- Sæt filterholderen med det nye Active AirClean-filter ind.

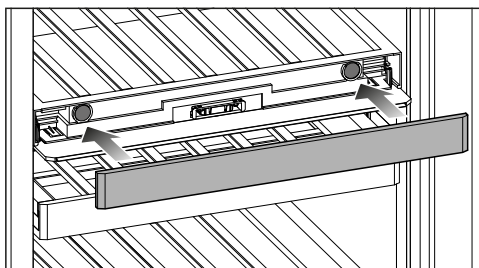

- Monter hyldens Noteboard.

Bekræftelse af udskiftning af Active AirClean-filteret

- Tryk på symbolet  i displayet.

 slukker i displayet, og tidstælleren nulstilles.

Køle-/fryseskabets front og sidevægge rengøres

Hvis snavs får lov at sidde i længere tid, kan det undertiden være umuligt at fjerne. Overfladerne kan blive misfarvet.

Det er bedst at fjerne snavs på fronten og sidevæggene med det samme.

Alle overflader kan få ridser og misfarvninger, hvis der anvendes uegnede rengøringsmidler.

Læs venligst informationerne i afsnittet Rengøringsmidler.

- Rengør overfladerne med en ren svampeklud, opvaskemiddel til opvask i hånden og varmt vand. Der kan også anvendes en ren, fugtig mikrofiberklud uden rengøringsmiddel til rengøringen.
- Tør efter med rent vand efter rengøringen, og eftertør alt med en blød klud.
- Rengør døren med et rengøringsmiddel til glas.

Rengøring og vedligeholdelse

Tætningslisten i døren rengøres

 Fare for beskadigelse ved forkert rengøring.

Tætningslisten i døren kan blive porøs efter behandling med olie eller fedtstof.

Kom ikke olie eller fedtstof på tætningslisten i døren.

- Tætningslisten i døren skal rengøres med jævne mellemrum og kun med rent vand. Tør den derefter grundigt af med en tør klud.

Ventilationsåbninger rengøres

Støvophobninger øger energiforbruget.

- Ventilationsåbningerne skal med jævne mellemrum rengøres med en børste eller en støvsuger (anvend fx afstøvningsbørsten til Miele-støvsugere).

Efter rengøring

- Sæt alle dele på plads i vinkøleskabet.
- Tænd vinkøleskabet.
- Læg vinflaskerne ind i vinkøleskabet igen, og luk døren.

Automatisk afrimning

Vinkøleskabet afrimer automatisk.



Småfejl udbedres

De fleste funktionsforstyrrelser og fejl, der kan opstå i den daglige drift, vil man selv kunne udbedre. I mange tilfælde kan man spare tid og penge, da det ikke er nødvendigt at tilkalde Miele Service.

Under miele.dk/Services/Hjælp til selvhjælp findes informationer om, hvordan man selv kan udbedre småfejl.

Nedenstående oversigt kan være en hjælp, når årsagen til en fejl skal findes og udbedres.

Undlad så vidt muligt at åbne vinkøleskabet, før fejlen er udbedret, for at undgå unødigt køletab.

Fejl	Årsag og udbedring
Vinkøleskabet køler ikke, og lyset tænder ikke, når døren åbnes.	Vinkøleskabet er ikke tændt, og  lyser i displayet. ■ Tænd vinkøleskabet.
	Stikket sidder ikke rigtigt i stikkontakten. ■ Sæt stikket i stikkontakten. Når vinkøleskabet er slukket, vises  i displayet.
	Sikringen i husinstallationen er udløst. Vinkøleskabet, spændingsforsyningen eller et andet produkt kan være defekt. ■ Kontakt en elfagmand eller Miele Service.





Småfejl udbedres

Fejl	Årsag og udbedring
<p>Kompressoren kobler hyppigere til og kører i længere tid, og temperaturen i vinkøleskabet falder.</p>	<p>Ventilationsåbningerne/-arealerne er tildækkede eller støvede.</p> <ul style="list-style-type: none"> ■ Undgå at tildække ventilationsåbningerne/-arealerne. ■ Rengør ventilationsåbningerne/-arealerne regelmæssigt for støv. <p>Døren er blevet åbnet ofte. Eller der er fornylig lagt store mængder vinflasker ind.</p> <ul style="list-style-type: none"> ■ Døren bør kun åbnes, når det er nødvendigt, og da i så kort tid som muligt. <p>Den rigtige temperatur indstilles automatisk igen efter nogen tid.</p> <p>Døren er ikke lukket rigtigt.</p> <ul style="list-style-type: none"> ■ Luk døren. <p>Den rigtige temperatur indstilles automatisk igen efter nogen tid.</p> <p>Omgivelsestemperaturen er for høj. Jo højere omgivelsestemperaturen er, desto længere tid kører kompressoren.</p> <ul style="list-style-type: none"> ■ Se vejledningen i afsnittet Installation, Opstillingssted. <p>Temperaturen i vinkøleskabet er indstillet for lavt.</p> <ul style="list-style-type: none"> ■ Korrigér temperaturindstillingen.
<p>Kompressoren kobler sjældnere til og kører i kortere tid. Temperaturen i vinkøleskabet stiger.</p>	<p>Dette er ikke en fejl. Den indstillede temperatur er for høj.</p> <ul style="list-style-type: none"> ■ Korrigér temperaturindstillingen. ■ Kontroller temperaturen igen efter 24 timer.
<p>Der dannes kondensvand inde i vinkøleskabet. Døren lukker eventuelt ikke korrekt.</p>	<p>Tætningslisten i døren er gledet ud af noten.</p> <ul style="list-style-type: none"> ■ Kontroller, om tætningslisten sidder rigtigt i noten. <p>Tætningslisten i døren er beskadiget.</p> <ul style="list-style-type: none"> ■ Kontroller, om tætningslisten i døren er beskadiget.
<p>Tætningslisten i døren er beskadiget eller skal udskiftes.</p>	<p>Tætningslisten kan udskiftes uden værktøj.</p> <ul style="list-style-type: none"> ■ Udskift tætningslisten i døren. Den kan købes i faghandlen eller ved henvendelse til vores kundecenter (kontaktinformation findes på omslaget).







Generelle problemer med vinkøleskabet

















Fejl	Årsag og udbedring
<p>Den ønskede luftfugtighed i nederste vintempereringszone indstiller sig ikke.</p>	<p>Omgivelsestemperaturen er for høj eller for lav.</p> <ul style="list-style-type: none"> ■ Sørg for en omgivelsestemperatur omkring 19-28 °C. <p>Temperaturen i nederste vintempereringszone er indstillet for højt.</p> <ul style="list-style-type: none"> ■ Til langtidsopbevaring af dine vine anbefales en temperatur mellem 12 og 14 °C. <p>Omgivelsesluftfugtigheden er for lav.</p> <ul style="list-style-type: none"> ■ Ved en meget lav omgivelsesluftfugtighed kan det forekomme, at der ikke kan opnås høj luftfugtighed i vintempereringszonerne. <p>Luftfugtigheden i vinkøleskabet er afhængig af hyppighed og varighed af døråbning, af omgivelsestemperaturen og omgivelsesluftfugtigheden, af fyldningsmængden og vinkøleskabets indstillinger.</p>
<p>Lamellerne på flaskehyl-derne slår sig</p>	<p>Træ ændrer sig i forhold til luftfugtigheden. Det er en naturlig del af træets egenskaber. En øget luftfugtighed i vinkøleskabet får træet i vinkøleskabet til at "arbejde". Det kan slå sig, og der kan opstå revner. Knaster og årer i træet er en del af dets egenskaber.</p>
<p>Der dannes skimmel på vinflaskernes etiketter.</p>	<p>Der kan opstå let skimmeldannelse på etiketterne, alt efter hvilket klæbestof der er på dem.</p> <ul style="list-style-type: none"> ■ Fjern skimmelen uden at efterlade rester. Rengør vinflaskerne, og fjern eventuelle rester af klæbestof.
<p>Der dannes en hvid belægning på vinflaskernes propper.</p>	<p>Propperne er oxideret på grund af luftkontakt.</p> <ul style="list-style-type: none"> ■ Tør belægningen af med en tør klud. Belægningen har ingen indflydelse på vinens kvalitet.

Småfejl udbedres













Fejl	Årsag og udbedring
Der lyder ingen alarm, selv om døren har stået åben i længere tid.	<p>Dette er ikke en fejl. Alarmen er frakoblet i Indstillingsmode. Sådan tilkobles den akustiske alarm igen:</p> <ul style="list-style-type: none">■ Tryk på .■ Stryg fingeren mod venstre eller højre, indtil  vises i midten.■ Tryk på .■ Vælg den ønskede lydstyrke ved at stryge bjælken til venstre eller højre.■ Bekræft den ønskede indstilling ved at trykke på bjælkevisningen. <p>Når alarm- og signallyde er tilkoblet, vises  orange.</p>



Meldinger i displayet

Melding	Årsag og udbedring
Symbolet  lyser i displayet, vinkøleskabet kører ikke, men vinkøleskabet kan betjenes, og lyset i det fungerer.	<p>Demo-mode er tilkoblet.</p> <ul style="list-style-type: none">■ Tryk på .■ Tryk på .■ Stryg fingeren mod venstre eller højre, indtil  vises i midten.■ Tryk på . <p>Når demo-mode  er frakoblet, slukker vinkøleskabet og skal tændes igen.</p>

Melding	Årsag og udbedring
<p>Der vises intet i displayet. Det er sort.</p>	<p>Sabbat-mode  er aktiveret: Det indvendige lys er slukket, og vinkøleskabet køler.</p> <ul style="list-style-type: none"> ■ Tryk på det sorte display. <p> vises.</p> <ul style="list-style-type: none"> ■ Tryk på . <p> lyser orange.</p> <ul style="list-style-type: none"> ■ Tryk igen på symbolet . <p>Hvis Sabbath-mode er deaktiveret, lyser symbolet  hvidt.</p> <hr/> <p>Displayet er ikke tilsluttet korrekt på vinkøleskabet.</p> <ul style="list-style-type: none"> ■ Er ændring af hængslingsside ikke udført korrekt? Kontroller efterfølgende endnu engang stikforbindelsen mellem vinkøleskab og display (se medfølgende monteringsanvisning). <hr/> <p>Energispare-mode er tilkoblet: Hvis displayet ikke har været rørt i lang tid, skifter det til energispare-mode og slukker.</p>
<p> lyser i displayet, og vinkøleskabet kan ikke betjenes.</p>	<p>Låsefunktionen er aktiveret.</p> <ul style="list-style-type: none"> ■ Deaktiver låsen på vinkøleskabet kortvarigt, eller deaktiver låsefunktionen helt (se afsnittet Indstillinger tilpasses).
<p> lyser i displayet, og der lyder en signallyd.</p>	<p>ActiveAirClean-filterindikatoren  minder om, at ActiveAirClean-filteret skal udskiftes.</p> <ul style="list-style-type: none"> ■ Udskift ActiveAirClean-filteret (se afsnittet Rengøring og vedligeholdelse, afsnit Udskiftning af ActiveAirClean-filter). Bekræft udskiftning af ActiveAirClean-filteret ved at trykke på  i displayet. <p> slukker i displayet.</p>
<p>I displayet lyser   gult, og desuden lyder der en advarselstone, og lyset indvendigt lyser blinkende.</p>	<p>Døralarmen er blevet aktiveret.</p> <ul style="list-style-type: none"> ■ Tryk på . <p>Alarmen stopper,   slukker, og det indvendige lys lyser igen konstant.</p>

Småfejl udbedres

Melding	Årsag og udbedring
<p>  lyser rødt i en vintempereringszone, og der lyder en alarm.</p>	<p>Temperaturalarmen er blevet aktiveret, vintempereringszonen er for varm eller kold i forhold til den indstillede temperatur.</p> <ul style="list-style-type: none">■ Tryk på  . <p>  slukker, og alarmen stopper.</p> <p>I temperaturdisplayet for den pågældende vintempereringszone blinker i ca. 1 min. den varmeste temperatur, der har været i vintempereringszonen. Derefter skifter temperaturdisplayet til den aktuelle temperatur i vintempereringszonen.</p> <p>Den blinkende temperaturangivelse kan afbrydes:</p> <ul style="list-style-type: none">■ Tryk på temperaturdisplayet for vintempereringszone. <p>Den viste varmeste temperatur slettes. Derefter vises den aktuelle temperatur for vintempereringszonen igen i temperaturdisplayet.</p> <ul style="list-style-type: none">■ Afhjælp alarmtilstanden.
<p>I displayet lyser   rødt, og der lyder en alarm.</p>	<p>Der vises en strømafbrydelse: Temperaturen i vinkøleskabet har inden for de seneste dage eller timer været steget for meget på grund af en strømafbrydelse.</p> <ul style="list-style-type: none">■ Tryk på  . <p>  slukker, og alarmen stopper.</p> <p>I temperaturdisplayet vises blinkende i ca. 1 min. den varmeste temperatur, der hidtil har været i vinkøleskabet. Derefter skifter temperaturangivelsen til den aktuelle temperatur.</p> <p>Den blinkende temperaturangivelse kan afbrydes:</p> <ul style="list-style-type: none">■ Tryk på temperaturdisplayet. <p>Den viste varmeste temperatur slettes. Derefter vises den aktuelle temperatur igen i temperaturdisplayet. Vinkøleskabet arbejder derefter videre med den seneste temperaturindstilling.</p> <ul style="list-style-type: none">■ Afhjælp alarmtilstanden.









Melding	Årsag og udbedring
<p>I displayet lyser  rødt, og en fejlkode F med tal vises. Desuden lyder en alarm.</p>	<p>Der foreligger en fejl.</p> <ul style="list-style-type: none"> ■ Slå alarmen fra ved at trykke på symbolet  i displayet. ■ Kontakt Miele Service. <p>Ved henvendelse til Miele Service skal foruden den viste fejlkode også vinkøleskabets modelbetegnelse og serienummer oplyses. Disse informationer kan man få vist direkte.</p> <ul style="list-style-type: none"> ■ Tryk på i i displayet. <p>Displayet viser de nødvendige produktdata.</p> <p>Ved bekræftelse med  forlades visning af informationer i displayet, og fejlkoden vises igen.</p> <p>Vinkøleskabet kan også slukkes direkte fra fejlvisningen.</p> <hr/> <p>Der vises en fejl på produktet: Denne visning har altid 1. prioritet og afbryder straks alle indstillinger, der netop foretages.</p> <p>En fejl på produktet har fortrinsret i forhold til en evt. dør- og/eller temperaturalarm.</p>

Småfejl udbedres

Lys

 Fare for elektrisk stød på grund af fritliggende ledninger.
Hvis lysafdækningen tages af, kan man komme i berøring med strømførende dele.
Fjern ikke lysafdækningen. LED-lyset bør kun repareres eller udskiftes af Miele Service.

 Risiko for at komme til skade på LED-lys.
Lyset svarer til risikogruppe RG 2. Hvis afdækningen er defekt, kan det skade øjnene.
Kig ikke direkte på lyset med optiske instrumenter (en lup eller lignende), hvis lysafdækningen er beskadiget.

Fejl	Årsag og udbedring
Lyset fungerer ikke.	Vinkøleskabet er ikke tændt. ■ Tænd vinkøleskabet.
	Sabbat-mode  er aktiveret: Displayet er sort, og vinkøleskabet køler. ■ Tryk på det sorte display.  vises. ■ Tryk på  .  lyser orange. ■ Tryk igen på symbolet  . Hvis Sabbath-mode er deaktiveret, lyser symbolet  hvidt.
	Hvis døren har stået åben i ca. 15 min., slukker lyset automatisk på grund af overopvarmning. Hvis dette ikke var årsagen, foreligger der en fejl. ■ Kontakt Miele Service.
Lyset er også tændt, når døren er lukket.	Dette er ikke en fejl. Præsentationslyset er tændt. ■ For at slukke for præsentationslyset skal du trykke på sensorknappen til præsentationslyset  på displayet. Sensortasten  lyser ikke længere orange.
Den indvendige belysning blinker.	Dette er ikke en fejl. Døralarmen er blevet aktiveret, og den indvendige belysning blinker samtidig med alarmen.

Støjårsager

Vinkøleskabet forårsager forskellige driftslyde under brugen.
 Ved lav køleeffekt arbejder vinkøleskabet energibesparende, men længere. Lydene er lavere.
 Ved høj køleeffekt køles madvarerne hurtigere.
 Lydene er højere.

Normale lyde	Hvordan opstår de?
Hvæsen, rislen	Der sprøjtes kølemiddel ind i kølekredsløbet.
Boblen, klukken, snurren	Der flyder kølemiddel gennem rørene.
Brummen	Vinkøleskabet køler.
Klikken	Termostaten til- og frakobler kompressoren.
Surren, susen	Ventilatoren kører.
Knæklyde	Vinkøleskabets materiale udvider sig.
Raslen	Ventiler eller flapper er aktive.
Slubren (vinkøleskabe med dørlukningsdæmper)	Døre med dørlukningsdæmper åbnes eller lukkes.

Husk på, at kompressor- og strømningslyde i kølekredsløbet ikke kan undgås.

Lyde	Årsag og udbedring
Vibrering, klapren, klirren	Vinkøleskabet står ujævnt. Juster vinkøleskabet i vater med et vaterpas. Juster vinkøleskabet ved hjælp af de indstillelige ben under vinkøleskabet.
	Vinkøleskabet rører ved andre møbler eller produkter. Ryk vinkøleskabet.
	Flaskehylde eller metalhylde sidder ustabilt eller i klemme. Kontroller de udtagelige dele, og sæt dem ind igen.
	Flasker eller beholdere rører hinanden. Ryk flaskerne eller beholderne lidt væk fra hinanden.
	Transportledningsholderen (afhængig af model) hænger stadig på produktets bagvæg. Fjern transportledningsholderen.

Service

Under miele.dk/Services findes informationer om, hvordan man selv kan udbedre småfejl og bestille reservedele.

Kontakt i tilfælde af fejl

Kontakt forhandleren eller Miele Kundecenter, hvis det ikke er muligt selv at udbedre fejlen.

Miele Service kan kontaktes online via miele.dk/service.

Kontaktdata til Miele Service findes i slutningen af denne brugsanvisning.

Oplys modelbetegnelse og serienummer ved henvendelse til Miele. Begge oplysninger kan findes på typeskiltet inde i køle-/fryseskabet eller, afhængigt af modellen, i indstillings-mode under Informationer **i**.

EPREL- database

Fra 1. marts 2021 findes informationerne om energimærkning og krav til økodesign i den europæiske produktdatabase (EPREL). Produkt databasen kan ses her: <https://eprel.ec.europa.eu/>. Her bliver du bedt om at indtaste model.

Modebetegnelsen kan findes på typeskiltet inde i køle-/fryseskabet eller, afhængigt af modellen, i indstillings-mode under Informationer **i**.

Miele			
XXXXXX	Nr. XX/XXXXXXXXXX.		
VENTILMPEBERSCHRANK-UNTERTISCHMOBIL MULTI-TEMPERATURE WINE STORAGE CABINET UNDERCOUNTER TOP ARMOIRE DE MISE EN TEMP. DES VINS MO. ENCASTRABLE SOUS PLAN ARMARIO P. ACONDICIONAM.TTO. VINGHARDEN POTREBAJO ENCIMERA BRIKHAFT TEMPERERTOP HJULLEBÅR			
Klasse/Class Classe/Clase SN-ST	Ap-Type/AP-Type AP-Type/AP-Tipo	Enutic/Net/Gross Capacity Volume Enut/Capacidad Bruta XXXX l	Celken/moegen/Freezing Capacity Pouvoir de Congel/Capac. Congeladora
Nutzinhalt Net Capacity Volume U e Capac. Util	Gas /K /G /WINE /KALT Tot /R /F /WINE /CHILL		R600a: XXg

Miele Service

- Service inden for kort tid
- Lokale Miele-serviceteknikere i landsdækkende servicenet
- Teknikerne er specialuddannede i Miele produkter
- Centralt dirigerede servicevogne
- Stor reservedelsbeholdning i servicevognen
- Originale Miele-reservedele
- 24 måneders garanti på alle fabriksnye Miele-produkter, -reservedele og reparationer
- Garanteret levering af reservedele i mange år efter at produktet er taget ud af salgsprogrammet

Reparationservice

Får du brug for reparationservice, klarer vi det hurtigt med egen serviceafdeling. Vi har over hele landet mere end 60 lokalt boende serviceteknikere og er derfor altid tæt på kunderne. Ventetiden på at få besøg af en servicetekniker er normalt kun ganske få dage, så dit produkt hurtigt er klar til brug igen. Dette kan vi gøre i kraft af vores store stab af serviceteknikere, som kører i centralt dirigerede servicevogne.

Teknikeren medbringer en stor mængde originale Miele-reservedele i sin servicevogn. Dette bevirker, at langt de fleste reparationer klares med det samme uden yderligere servicebesøg.

Rygraden i god service er dygtige serviceteknikere. Alle vores teknikere har en relevant faglig håndværksmæssig uddannelse, og denne suppleres løbende med Miele's egen uddannelse i drift, vedligeholdelse og reparation af vores produkter. Du kan derfor også altid få råd og vejledning om produkternes drift og vedligeholdelse.

Servicebestilling

Kontakt Miele Kundecenter via miele.dk/service

Mieles garanti

De efterfølgende bestemmelser om garanti omfatter udelukkende fabriksnye produkter. Garantien er gældende 24 mdr. fra købsdato, når der forevises kvittering, regning eller tilsvarende, hvoraf købsdato fremgår. Funktionssvigt på produkterne, der skyldes installationsmæssige forhold, dækkes ikke af garantien. Garantien indskrænker ikke købers rettigheder if. lovgivningen over for Miele.

Service

Miele's garanti omfatter:

Fabriksnye produkter beregnet til private husholdninger og anvendt til rette formål. Fabrikations- og materialefejl, såfremt disse fejl konstateres under produktets normale brug.

For mindre øer, hvor færgetransport er påkrævet, Grønland og Færøerne gælder dog særlige bestemmelser.

Miele's garanti indebærer:

For store produkter betaler Miele alle udgifter til reservedele, arbejds løn og rejseudgifter for tekniker. Såfremt Miele skønner det nødvendigt, at produktet sendes til et Miele værksted, betaler Miele alle fragtudgifter hertil. For små produkter betaler Miele alle udgifter til reservedele og arbejds løn, hvorimod fremsendelse af produktet sker for købers regning og risiko. Efter udbedring af fejlen sker returnering af produktet for Miele's regning og risiko. Dele udskiftet ved en sådan reparation tilhører Miele.

Miele's garanti omfatter ikke:

- Fejl eller skader opstået direkte eller indirekte som følge af overlast, fejlbehandling, misbrug, skødesløs behandling, mangelfuld vedligeholdelse, fejlagtig indbygning, opstilling og tilslutning, spændingsvariationer og elektriske forstyrrelser eller ved reparation udført af andre end de af Miele autoriserede teknikere.
- Fejl eller skader opstået som følge af erhvervsmæssig eller anden brug af produkter, der er beregnet til private husholdninger.
- Erstatning for eventuelle følgeskader, herunder skader på andre genstande, driftstab etc., medmindre andet er lovmæssigt fastlagt.

Uberettiget tilkaldelse af Miele Service:

Inden Miele Service tilkaldes, kontrolleres de fejlmuligheder, det er muligt selv at udbedre. Såfremt kravet om udbedring er uberettiget, eksempelvis hvis produktets svigt skyldes en defekt sikring eller et defekt afløb, påhviler det kunden selv at betale de omkostninger, der er forbundet med at have tilkaldt service.

Transportskader:

Skulle produktet have fået en transport-skade under en transport, som køber selv har sørget for, rettes omgående henvendelse til den forhandler, hvor produktet er købt.

Lov om køb:

Bestemmelserne vedrørende garanti er gældende fra ikrafttrædelse af Lov om køb år 2002. Garantien fratager ikke køber adgang til at gøre et eventuelt ansvar efter købeloven gældende over for den forhandler, hvor produktet er købt. Henvendelse til Miele A/S virker samtidig som reklamation over for forhandleren.

Indberetning:

Ønskes fejlen ikke afhjulpet omgående, skal eventuelle krav i henhold til Miele's garanti sammen med den fornødne dokumentation for købsdato være indsendt skriftligt inden garantiens udløb til Miele A/S

Erhvervsvej 2, Postboks 1371
DK - 2600 Glostrup.

Ekstratilbehør

Allround-mikrofiberklud

Mikrofiberkluden er velegnet til fjernelse af fingeraftryk og lette tilsmudsninger på fronter i rustfrit stål, paneler, vinduer, møbler, bilruder osv.

MicroCloth-sæt

MicroCloth-sættet består af en universalklud, en glasklud og en højglansklud. Kludene er specielt rivefaste og slidstærke. På grund af kludenes meget fine mikrofibere er deres rengøringseffekt meget høj.

MicroCloth HyClean

MicroCloth HyClean er en antibakteriel universalklud og specielt rivefast og slidstærk. Den kan anvendes tør eller fugtig, med eller uden rengøringsmiddel.

Active AirClean-filter

Active AirClean-filtrene mellem vintempereringszonerne sørger for optimal luftudskiftning og dermed for høj luftkvalitet.

Side-by-side-sæt

Til side-by-side-opstilling af vinkøleskab med et andet køle-/fryseskab/vinkøleskab skal der anvendes et side-by-side-sæt.

Ekstratilbehør kan købes i Miele's webshop. Produkterne kan også købes ved henvendelse til vores kundecenter eller hos Miele-forhandleren.

Opstillingssted

 Fare for beskadigelse på grund af høj luftfugtighed.

Ved høj luftfugtighed kan der dannes kondensvand på vinkøleskabets ydervægge.

Dette kondensvand kan medføre korrosion på ydervæggene.

For at forebygge dette anbefales det at opstille vinkøleskabet i et tørt rum med aircondition og/eller rum med tilstrækkelig ventilation.

Kontroller efter opstilling, at produktets dør kan lukkes rigtigt, og at de anførte ventilationsåbninger-/arealer overholdes.

 Fare for brand og beskadigelse på grund af varmeafgivende produkter.

Varmeafgivende produkter kan antændes og sætte ild til vinkøleskabet.

Stil ikke varmeafgivende apparater såsom miniovne, dobbeltkogeplader eller toastmaskiner på vinkøleskabet.

 Risiko for brand og beskadigelse på grund af åbne flammer.

Åbne flammer kan sætte vinkøleskabet i brand.

Undgå åbne flammer, fx lys, i nærheden af vinkøleskabet.

Et tørt og godt ventileret rum er velegnet.

Vær ved opstilling af vinkøleskabet opmærksom på, at vinkøleskabets energiforbrug øges, hvis det opstilles lige ved siden af en radiator, et komfur, en ovn eller en anden varmekilde.

Opstil det heller ikke et sted, hvor det udsættes for direkte sol.

Jo højere omgivelsestemperaturen er, desto længere tid kører kompressoren, og desto højere bliver energiforbruget.

Vær desuden opmærksom på følgende ved opstilling af vinkøleskabet:

- Stikkontakten skal være let tilgængelig og bør ikke være anbragt i området bag vinkøleskabet.
- Stikket og nettilslutningsledningen må ikke berøre vinkøleskabets bagside, da disse ellers kan blive beskadiget af vinkøleskabets vibrationer.
- Der må heller ikke tilsluttes andre produkter i stikdåser på bagsiden af produktet.
- Sørg ved opstilling af vinkøleskabet for, at nettilslutningsledningen ikke er i klemme eller beskadiget.
- Multistikdåser eller fordelerlister samt andre elektroniske enheder (fx halogentransformere) må ikke anbringes og anvendes i området bag vinkøleskabet.
- Gulvet på opstillingsstedet skal være plant og lige og skal have samme højde som det omkringliggende gulv.

Installation

Klimaklasse

Vinkøleskabet er beregnet til en bestemt klimaklasse (omgivelsestemperaturområde), hvis grænser absolut skal overholdes. Klimaklassen står på typeskiltet inde i vinkøleskabet.

Klimaklasse	Omgivelsestemperatur
SN	10 til 32 °C
N	16 til 32 °C
ST	16 til 38 °C
T	16 til 43 °C
SN-ST	10 til 38 °C
SN-T	10 til 43 °C

En lavere omgivelsestemperatur medfører, at kompressoren står stille i længere tid, så vinkøleskabet ikke kan opretholde den nødvendige temperatur.

Krav til ventilation

 Fare for brand og beskadigelse på grund af utilstrækkelig ventilation.

Hvis vinkøleskabet ikke ventileres tilstrækkeligt, går kompressoren oftere i gang og kører i en længere periode. Dette medfører øget energiforbrug og højere kompressor-driftstemperatur, hvorved kompressoren kan blive beskadiget.

Sørg for tilstrækkelig ventilation omkring vinkøleskabet.

Overhold altid de angivne ventilationsåbninger-/arealer.

Ventilationsåbningerne må ikke tildækkes eller lukkes.

Desuden skal de jævnligt rengøres for støv.

Luften på bagsiden af vinkøleskabet opvarmes. Derfor skal der være tilstrækkelig ventilation (se afsnittet Mål).

Opstilling af flere vinkøleskabe/køle-/fryseskabe

 Fare for beskadigelse på grund af kondensvand på køle-/fryseskabets ydervægge.

Ved høj luftfugtighed kan der dannes kondensvand mellem vinkøleskabets ydervægge, som kan medføre korrosion.

Opstil generelt **ikke** et vinkøleskab **direkte** ved siden af andre vinkøleskabe/køle-/fryseskabe.

Der skal være en afstand på min. 70 mm mellem vinkøleskabene/køle-/fryseskabene.

Vinkøleskabet kan imidlertid opstilles side-by-side med bestemte modeller, der har integreret opvarmning i sidevæggen.

Tip: Spørg forhandleren, hvilke kombinationer dette vinkøleskab kan indgå i.

Hængslingssiden ændres

Vinkøleskabet leveres med hængsling i højre side. Hvis døren skal være hængslet i venstre side, skal hængslerne vendes om (se medfølgende monteringsanvisning).

Tip: Bred et egnet underlag ud på gulvet foran vinkøleskabet for at beskytte døren og gulvet mod beskadigelser under ændring af hængslingssiden.

⚠ Risiko for at komme til skade og for beskadigelse på strømførende dele.

Ved ændring af hængslingssiden kommer man i berøring med strømførende dele.

Træk stikket ud, inden dørens hængslingsside ændres.

⚠ Risiko for at komme til skade og for beskadigelse på grund af dørens vægt.

Hvis ændring af hængslingssiden foretages af en enkelt person, er der større fare for at komme til skade og for beskadigelse.

Sørg for at være to personer om at ændre hængslingssiden.

Montering af medfølgende vægafstandsholdere

For at opnå det deklarerede energiforbrug og undgå, at der dannes kondensvand ved høj omgivelsestemperatur, skal vægafstandsholderne anvendes. Vinkøleskabets dybde øges med ca. 15 mm med de monterede vægafstandsholdere.

Hvis vægafstandsholderne ikke anvendes, har det ingen indflydelse på vinkøleskabets funktion. Dog øges energiforbruget en smule ved mindre vægafstand.

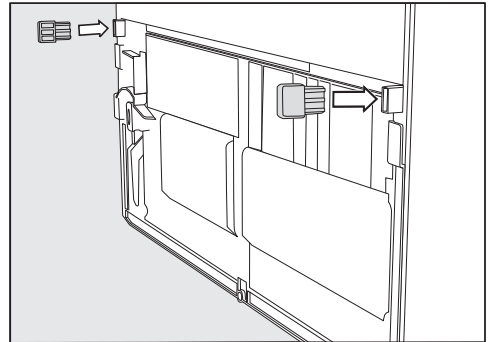

- Monter vægafstandsholderne nederst til venstre og nederst til højre på bagsiden af vinkøleskabet.

Installation

Opstilling af vinkøleskabet

⚠ Risiko for at komme til skade og for beskadigelse, hvis vinkøleskabet tipper.

Hvis vinkøleskabet opstilles af en enkelt person, er der fare for at komme til skade og for beskadigelse.

Opstil vinkøleskabet med hjælp fra en ekstra person.

⚠ Fare for skader og personskade ved at ramme produktets dør.

Produktets dør kan slå mod/ramme en væg og derved blive beskadiget. På glasdøre kan det beskadigede glas føre til personskade.

Sørg for, at produktets dør ikke kan støde mod en væg, fx ved at anvende dørstoppere af filt på væggen.

⚠ Risiko for beskadigelse af gulvet.

Rokering af vinkøleskabet kan medføre beskadigelser på gulvet.

Flyt vinkøleskabet forsigtigt på sarte gulve for ikke at beskadige gulvet.

For at gøre det nemmere at opstille vinkøleskabet er det på bagsiden udstyret med transportgreb foroven og transporthjul forneden.

Tip: Vinkøleskabet skal være tomt, når det opstilles.

- Stil med det samme vinkøleskabet så tæt som muligt på det sted, hvor det skal opstilles.
- Tilslut vinkøleskabet til elnettet, som beskrevet i afsnittet Eltilslutning.
- Flyt forsigtigt vinkøleskabet til opstillingsstedet.

- Opstil vinkøleskabet med vægfaststandsholderne (hvis monteret) eller med bagsiden helt op mod væggen.

Justering af vinkøleskabet

⚠ Risiko for beskadigelse og tilskædekøbst, hvis vinkøleskabets dør falder ud, eller vinkøleskabet tipper.

Hvis det ekstra justerbare ben på det nederste hængselbeslag ikke støtter rigtigt på gulvet, kan vinkøleskabets dør falde ud, eller vinkøleskabet kan tippe.

Skrue det justerbare ben så langt ud med den medfølgende gaffelnøgle, at benet støtter på gulvet.

Drej herefter det justerbare ben yderligere 90° ud.

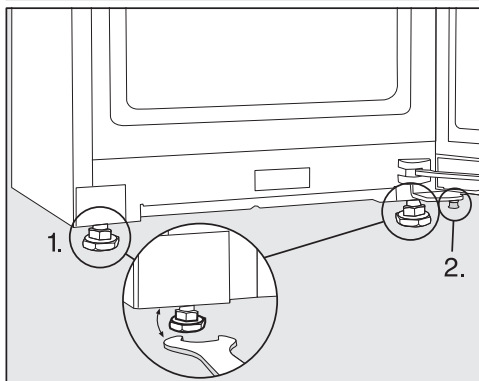

- Juster vinkøleskabet med et vaterpas og den medfølgende gaffelnøgle, og understøt døren.

1. Juster de forreste justerbare ben.
2. Skru det ekstra justerbare ben så langt ud, at det støtter på gulvet. Drej herefter det justerbare ben yderligere 90° ud.

Vinkøleskabet integreres i en køkkenrække

Vinkøleskabet kan integreres sammen med køkkenskabe.

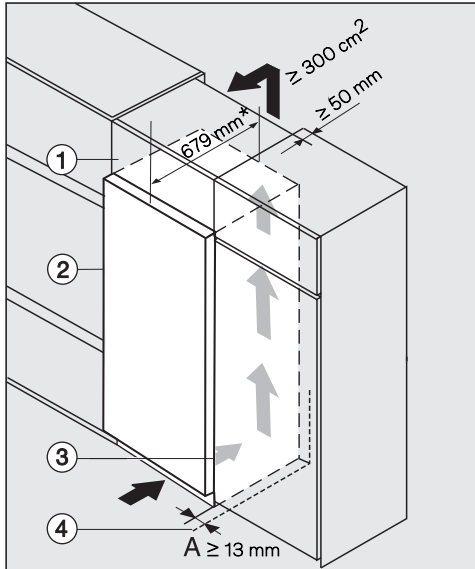

- ① Indbygningsskab
- ② Vinkøleskab, dør dybde = 75 mm
- ③ Køkkenskab
- ④ Væg

* Når der er monteret vægafstandsholdere, øges vinkøleskabets dybde med ca. 15 mm.

⚠ Fare for brand og beskadigelse på grund af utilstrækkelig ventilation.

Hvis vinkøleskabet ikke ventileres tilstrækkeligt, går kompressoren oftere i gang og kører i en længere periode. Dette medfører øget energiforbrug og højere kompressor-driftstemperatur, hvorved kompressoren kan blive beskadiget.

Sørg for tilstrækkelig ventilation omkring vinkøleskabet.

Overhold altid de angivne ventilationsåbninger-/arealer.

Ventilationsåbningerne må ikke tildækkes eller lukkes.

Desuden skal de jævnligt rengøres for støv.

Jo større ventilationsarealet er, desto mere energibesparende arbejder kompressoren.

- Opstil vinkøleskabet ved siden af køkkenskabet ③.
 - I forhold til køkkenskabsfronten skal køle-/fryseskabets front rage min. dør dybden frem. Derved kan køle-/fryseskabets dør åbnes og lukkes uden problemer.
 - Ved opstilling af vinkøleskabet ved siden af en væg ④ skal der i hængselingssiden være afstand (A) mellem væggen ④ og vinkøleskabet ②.
 - For at tilpasse vinkøleskabet til køkkenmodulerne kan der monteres et overskab ① over vinkøleskabet.

Der skal være en ventilationskanal med en dybde på 50 mm over hele skabets bredde.

Ventilationsarealet under loftet skal være min. 300 cm², så den opvarmede luft kan trænge uhindret ud.

Installation

Mål

Opstillingsmål/set oppefra

Alle mål er angivet i mm.

De angivne ventilationsåbninger-/arealer skal holdes fri for at garantere korrekt funktion af vinkøleskabet.

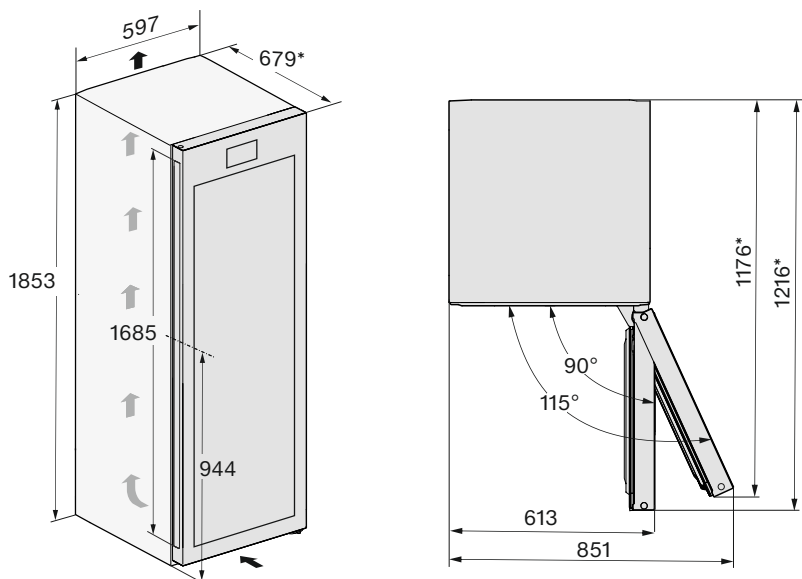

* Mål uden monterede vægafstandholdere. Hvis de medfølgende vægafstandsholdere anvendes, øges køle-/fryseskabets dybde med 15 mm.

Opstillingsmål/set oppefra side-by-side

Yderligere information fremgår af afsnittet "Opstilling af flere vinkøleskabe/køle- og fryseskabe ved siden af hinanden" samt monteringsanvisningen, der er vedlagt side-by-side-monteringssettet.

Alle mål er angivet i mm.

De angivne ventilationsåbninger-/arealer skal holdes fri for at garantere korrekt funktion af vin-/køle-/fryseskabene.

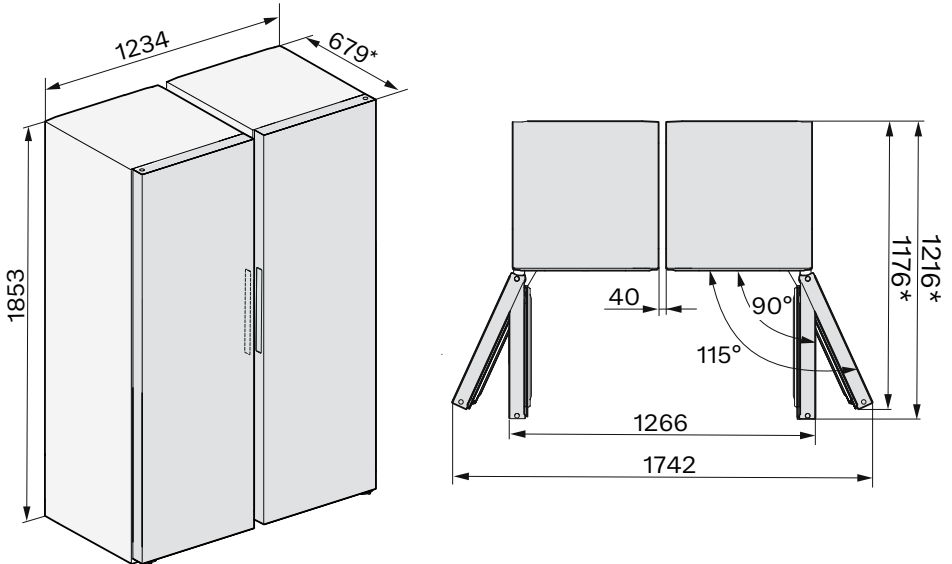

* Mål uden monterede vægafstandsholdere. Hvis de medfølgende vægafstandsholdere anvendes, øges køle-/fryseskabets dybde med 15 mm.

Installation

Tilslutninger

Alle mål er angivet i mm.

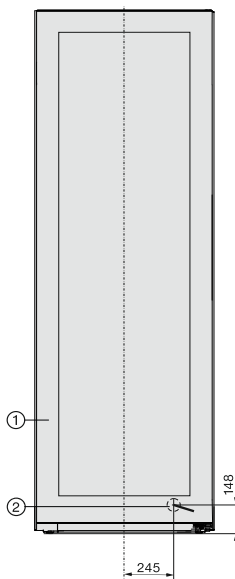

- ① Set forfra
- ② Tilslutningsledning, længde = 2.000 mm
En længere tilslutningsledning kan købes ved henvendelse til Miele Kundecenter.

Eltilslutning

Vinkøleskabet leveres med et stik godkendt i EU, som dog ikke må anvendes i en dansk installation, da vinkøleskabet derved ikke jordforbindes iht. Stærkstrømsbekendtgørelsen. Udskiftning til dansk stik skal foretages af en uddannet fagmand. Alternativt kan der anvendes en adapter til overgang mellem Schuko-stikprop og dansk jordingsystem. En sådan kan købes ved henvendelse til vores kundecenter (kontaktinformation findes på omslaget).

Opstil vinkøleskabet, så stikkontakten er frit tilgængelig. Hvis stikkontakten ikke er frit tilgængelig, skal produktet kunne afbrydes på gruppeafbryderen.

 Brandfare på grund af overophedning.

Hvis vinkøleskabet anvendes med multistikdåser eller forlængerledninger kan det medføre overbelastning af ledningerne.

Af sikkerhedsgrunde må der ikke anvendes stikdåser eller forlængerledning.

Den elektriske montering skal foretages af en uddannet fagmand i henhold til Stærkstrømsbekendtgørelsen.

Af sikkerhedsårsager anbefaler vi, at der anvendes et HPFI-relæ af typen  i husinstallationen til eltilslutning af vinkøleskabet.

En beskadiget tilslutningsledning må kun udskiftes med en speciel tilslutningsledning af samme type (kan købes ved henvendelse til vores kundecenter). Af sikkerhedsmæssige grunde må ledningen kun udskiftes af Miele Service eller en anden uddannet fagmand.

Nominel effekt og sikring fremgår af denne brugsanvisning eller typeskiltet. Sammenlign disse oplysninger med dataene for eltilslutning på opstillingsstedet. I tvivlstilfælde bør man kontakte en uddannet el-fagmand.

Midlertidig eller permanent tilslutning til et selvforsynende eller ikke-netværks-synkront energiforsyningssystem (som fx stand-alone netværkssystemer, backup-systemer) er mulig. Forudsætning for tilslutning er, at energiforsyningssystemet opfylder kravene i EN 50160 eller tilsvarende.

Beskyttelsesforanstaltningerne i husinstallationen og i Miele-produktet skal også sikres med hensyn til deres funktion og driftsform ved tilslutning til stand-alone netværkssystemer eller ved ikke-netværkssynkron drift, eller de skal erstattes af tilsvarende foranstaltninger i installationen. Som eksempelvis beskrevet i den aktuelle version af VDE-AR-E 2510-2.

Skal ekstrabeskyttes, jf. Stærkstrømsbekendtgørelsen.

Installation

Tilslutningsmål

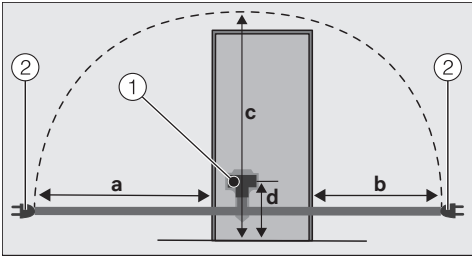

Køle-/fryseskabets/vinkøleskabets bagside

- ① Stik
- ② Netstik

a	b	c	d
1.800 mm	1.400 mm	2.100 mm	200 mm

Vinkøleskabet tilsluttes

- Sæt stikket i.

Sørg for, at stikket sidder rigtigt.

- Sæt vinkøleskabets stik ind i stikkontakten (skal ekstrabeskyttes, jf. Stærkstrømsbekendtgørelsen).

Vinkøleskabet er nu tilsluttet til elnettet.

Miele erklærer hermed, at dette vinkøleskab overholder direktiv 2014/53/EU.

Den komplette tekst til EU-konformitetserklæringen er tilgængelig her:

- På Miele's hjemmeside på den respektive produktside under Downloads.
- Brugsanvisning m.m. kan downloades på <https://miele.dk/brugsanvisninger> ved at angive produktnavn eller serienummer.

Frekvensbånd	2,4000 GHz – 2,4835 GHz
--------------	----------------------------

Maks. sendeeffekt < 100 mW

Ophavsrettigheder og licenser

Til betjening og styring af kommunikationsmodulet anvender Miele egen eller tredjeparts software, der ikke falder ind under en såkaldt open source-licensbetingelse. Softwaren/softwarekomponenterne er ophavsretsligt beskyttet. Mieles og tredjeparts ophavsrettigheder skal respekteres.

Desuden indeholder kommunikationsmodulet, der er integreret i produktet, softwarekomponenter, som distribueres under open source-licensbetingelser. De indeholdte open source-komponenter og tilhørende ophavsretlige påtegninger, eksemplarer af de aktuelt gældende licensbetingelser samt eventuel øvrig information kan tilgås lokalt via IP gennem en webbrowser ([http\[s\]://<ip-adresse>/Licenses](http[s]://<ip-adresse>/Licenses)). De heri indeholdte regler for erstatningsansvar og garanti for open source-licensbetingelser gælder udelukkende i forhold til respektive rettighedsindehaver.

Miele A/S
Erhvervsvej 2
2600 Glostrup
www.miele.dk

Kontakt: miele.dk/service

Miele & Cie. KG
Carl-Miele-Straße 29
33332 Gütersloh
Tyskland

KWTS 4785 ...

da-DK

M.-Nr. 12 530 320 / 00