



































Bruksanvisning Vinkyl



Läs **ovillkorligen** bruks- och monteringsanvisningen före uppställning, installation och idrifttagning. På så vis skyddar du dig samt undviker skador på produkten.

Innehåll

Säkerhetsanvisningar och varningar	5
Hållbarhet och miljöskydd	12
Bidra till att skona miljön.....	12
Så här sparar du energi.....	13
Beskrivning av vinkylen	14
Beskrivning av vinkylen.....	14
Översikt.....	14
Display.....	16
Inställningsläge 	17
Presentationsbelysning 	17
Spärrfunktion  / 	17
Stänga av vinkylen (båda vintempereringszonerna) 	17
Sabbatläge 	17
Information om sabbatläget 	17
Tid för aktivering av dörrlarmet 	17
Miele@home 	18
Knappljud  / 	18
Varnings- och ljudsignaler  / 	18
Displayens ljusstyrka 	18
Temperaturenhet °C/°F.....	18
Demoläge 	19
Fabriksinställningar 	19
Information om vinkylen 	19
Active AirClean-filterindikering 	19
Medföljande tillbehör.....	20
Säkerhet.....	20
Temperaturlarm.....	20
Dörrlarm.....	21
Ändra inredningen.....	22
Ta ut och sätta tillbaka hyllorna.....	22
Maximal lagringskapacitet.....	22
Belastning på trähyllorna.....	23
Lister att skriva på (noteboards).....	23
Använda PresenterFrame.....	24
Idrifttagning	26
Innan den första användningen.....	26
Ansluta vinkylen.....	26
Aktivera kolfilter (Active AirClean Filter) 	26
Starta vinkylen.....	26
Stänga av vinkylen.....	26
Om skåpet ska stå oanvänt under en längre tid.....	26

Användning	27
Ställa in temperatur i vintempereringszonerna	27
Möjliga inställningsvärden för temperaturen	27
Temperaturvisning vintempereringszoner	27
Ställa in luftfuktigheten	
(ActiveHumidity) för den nedre vintempereringszonen 	28
Möjliga inställningsvärden för luftfuktigheten	28
Bra att veta	29
Optimal lagring av vin	29
Rätt temperatur.....	29
Luftfuktigheten	30
Luftkvaliteten	30
Vibrationsdämpad förvaring	30
Skydd mot UV-strålar.....	30
Anpassa inställningar	31
Förklaringar till de enskilda inställningarna	31
Ställa in presentationsbelysningens  ljusstyrka.....	31
Aktivera spärrfunktionen  / 	31
Aktivera sabbatläget 	32
Stänga av sabbatläget 	32
Ändra tiden för aktivering av dörrlarmet 	32
Ställa in Miele@home första gången	33
Avaktivera wifi-anslutning.....	33
Aktivera wifi-anslutning.....	33
Avaktivera knappljudet 	34
Aktivera knappljudet 	34
Ändra ljudstyrkan för varnings- och ljudsignaler  / 	34
Ändra displayljusstyrkan 	34
Ändra temperaturenhet °C/°F.....	34
Stänga av demoläget 	34
Återställa leveransinställningar 	35
Aktivera Active AirClean-filterindikeringen 	35
Rengöring och skötsel	36
Anvisningar för rengöringsmedel.....	36
Förbereda vinkylen för rengöring.....	36
Rengöra insidan	37
Byta Active AirClean-filter (kolfilter)	37
Bekräfta bytet av Active AirClean-filtret.....	38
Rengöra skåpets front och sidoväggar	38
Rengöra luckans tätning	39
Rengöra ventilationsöppningarna	39
Efter rengöringen	39

Innehåll

Automatisk avfrostning.....	39
Åtgärda problem	40
Orsaker till ljud.....	48
Miele service	49
Få hjälp vid eventuella störningar.....	49
EPREL-databas.....	49
Mieles garanti.....	49
Extra tillbehör	50
Installera	51
Uppställningsplats.....	51
Klimatklass.....	52
Ventilationskrav.....	52
Uppställning av flera skåp.....	53
Ändra dörrupphängning.....	53
Montera medföljande väggavståndshållare.....	54
Installera vinkylan.....	54
Rikta vinkylan.....	55
Bygga in vinkylan mellan köksskåp.....	55
Mått.....	57
Elanslutning.....	60
Konformitetsdeklaration	61
Upphovsrättsliga föreskrifter och licenser	62

Säkerhetsanvisningar och varningar

Denna vinkyl uppfyller gällande säkerhetskrav. Felaktig användning kan dock medföra person- och saksador.

Läs bruks- och monteringsanvisningen noga innan du börjar använda vinkylen. Det är viktigt eftersom den innehåller information om inbyggnad, säkerhet, användning och underhåll. På så vis undviker du personskador samt skador på vinkylen.

I enlighet med normen IEC 60335-1 påpekar Miele att det är viktigt att läsa och följa avsnittet om installation av produkten samt säkerhetsanvisningarna och varningarna.

Miele tar inget ansvar för skador som har uppstått på grund av att dessa anvisningar inte har följts.

Spara bruks- och monteringsanvisningen och överlämna den vid eventuellt ägarbyte.

 Risk för att du gör dig illa på glassprickor.

Om vinkylen står uppställd på över 1500 meters höjd kan glaskivan i dörren spricka på grund av förändrat lufttryck. Du kan skära dig illa på vassa glaskanter.

Användningsområde

► Vinkylen är avsedd att användas i privata hushåll och i hushållsliknande miljöer.

Vinkylen är inte avsedd att användas utomhus.

► Vinkylen är endast avsedd att användas i hushåll eller i hushållsliknande miljöer för kylning och förvaring av vin.

Alla andra användningssätt är otillåtna och kan innebära fara för användaren.

► Kylan lämpar sig inte för lagring och kylning av mediciner, blodplasma, laborariepreparat och liknande ämnen eller produkter. Vid sådan användning kan de lagrade sakerna/varorna skadas eller förstöras. Vidare är kylan inte lämpad att användas på platser med risk för explosion.

Miele ansvarar inte för skador som har uppkommit till följd av otillåten eller felaktig användning.

Säkerhetsanvisningar och varningar

► Personer (barn inräknade), som på grund av sina fysiska, sensoriska eller psykiska förmågor, eller på grund av bristande erfarenhet eller okunskap, inte är kapabla att använda vinkylen på ett säkert sätt, måste hållas under uppsikt vid användningen. Dessa personer får endast använda vinkylen utan uppsikt om de har blivit instruerade i hur den ska användas samt förstått vad som kan gå fel.

Om det finns barn i hemmet

- Barn under åtta år bör hållas borta från vinkylen. De får endast använda den under uppsikt.
- Barn från åtta år och uppåt får endast använda vinkylen utan uppsikt under förutsättning att de känner till hur man använder den på ett säkert sätt. Barn måste kunna se och förstå riskerna med en felaktig användning.
- Barn får inte rengöra eller göra underhåll på kylan utan uppsikt.
- Håll uppsikt över barn som befinner sig i närheten av vinkylen. Låt inga barn leka med den.
- Kvävningsrisk! Barn kan under lek linda in sig i förpackningsmaterial (till exempel plastfolie) eller dra det över huvudet och kvävas. Håll därför barn borta från förpackningsmaterial.

Teknisk säkerhet

► Tätheten i kretsloppet med köldmedium har kontrollerats. Denna vinkyl uppfyller gällande säkerhetskrav och EU-riktlinjer.



► Varning: Brandrisk/brännbara material. Denna symbol finns på kompressorn och informerar om att det finns brännbara material. Ta inte bort detta klistermärke.

Säkerhetsanvisningar och varningar

Köldmediet i skåpet (uppgifter på typskylten) är miljövänligt, men brännbart.

Användningen av detta miljövänliga köldmedium innebär delvis en ökning av driftljuden. Förutom kompressorns driftljud kan det höras ljud när köldmediet strömmar genom kylkretsloppet. Dessa effekter går tyvärr inte att undvika, men har ingen påverkan på vinkylens funktion. Se till att ingen del av kylkretsloppet skadas vid transport och montering/uppställning av vinkyl. Utsprutande köldmedium kan leda till ögonskador och utträdande kylmedel kan antändas.

Vid skador på vinkylen:

- Undvik öppen eld och saker som är lättantändliga.
- Bryt strömmen till vinkylen.
- Vädra rummet där vinkylen står i några minuter.
- Kontakta Miele service.

► Ju mer köldmedium som finns i en vinkyl desto större måste rummet vara där kylan ska stå. Om vinkylen skulle börja läcka kan det hända att det bildas en lättantändlig blandning av gas och luft. Per 8 g köldmedium måste rummet vara minst 1 m³ stort. Mängden köldmedium står på typskylten på insidan av vinkylen.

► Anslutningsinformationen (säkring, frekvens och spänning) på typskylten måste absolut överensstämma med elnätets för att undvika skador på vinkylen.

Jämför denna information före anslutning. Rådfråga en elektriker vid tveksamhet.

► Elsäkerheten för vinkylen kan endast garanteras om den är ansluten till en jordad säkerhetsbrytare. Det är mycket viktigt att denna grundläggande säkerhetsfunktion finns.

Låt en elektriker kontrollera elinstallationen i tveksamma fall.

► Det är möjligt att tidvis eller permanent använda en fristående eller icke nätsynkron energiförsörjningsenhet (till exempel fristående elnätverk, backupsystem). Driften förutsätter att energiförsörjningsenheten följer föreskrifterna enligt EN 50160 eller liknande.

De skyddsåtgärder som ska tas på uppställningsplatsen och i denna Miele-produkt vad gäller funktion och arbetssätt måste även säkerställas i fristående respektive icke nätsynkron drift. Vid behov ska åtgärderna ersättas med likvärdiga åtgärder i installationen. Exempelvis enligt det som står i aktuell publicering från VDE-AR-E 2510-2.

Säkerhetsanvisningar och varningar

- ▶ Om den medföljande nätanslutningskabeln är skadad måste den bytas ut mot en originalreservdel för att förhindra risker för användaren. Endast om originalreservdelar används garanterar Miele att alla säkerhetskrav uppfylls. Av säkerhetsskäl får kabeln bara bytas av en auktoriserad specialist eller av Miele service.
- ▶ Grenuttag eller förlängningskablar uppfyller inte den nödvändiga säkerheten (brandfara). Anslut inte kylan till elnätet med hjälp av sådana.
- ▶ Om spänningsförande delar eller nätanslutningskabeln kommer i kontakt med fukt kan det orsaka kortslutning. Ta därför inte kylan i bruk på platser där exempelvis mycket fukt och stänk kan förekomma (till exempel garage, tvättstugor och så vidare).
- ▶ Vinkylan får inte användas på uppställningsplatser som inte är fasta (till exempel båtar).
- ▶ En skadad vinkyl kan vara en fara för din säkerhet. Kontrollera att den inte har några synliga skador. Ta aldrig en skadad vinkyl i drift.
- ▶ Vinkylan är inte avsedd att användas som inbyggnadsprodukt.
- ▶ Vid installation, underhållsarbeten och reparationer måste vinkylan vara spänningsfri. Det är den endast i något av följande fall:
 - När säkringarna är frånslagna.
 - När skruvsäkringarna är helt utskruvade.
 - När anslutningskabeln är utdragen ur eluttaget. Dra i stickproppen, inte i anslutningskabeln, för att bryta strömmen.
- ▶ Ej fackmässigt utförd installation, underhåll och reparation kan medföra avsevärda risker för användaren. Installationer, underhåll och reparationer får endast utföras av en av Miele auktoriserad fackman.
- ▶ Garantianspråk går förlorade om vinkylan repareras av andra än servicetekniker som auktoriserats av Miele.
- ▶ Defekta delar får endast bytas ut mot originaldelar från Miele. Endast för dessa delar garanterar Miele att alla säkerhetskrav uppfylls.
- ▶ Denna vinkyl är på grund av speciella krav (som till exempel temperatur, fukt, kemisk beständighet, reptålighet och vibration) utrustad med en speciallampa. Denna lampa får bara användas för det avsedda ändamålet. Den är inte anpassad för vanlig rumsbelysning. Lampan får bara bytas av Miele service eller en behörig elektriker. Denna vinkyl har flera ljuskällor med minst energieffektivitetsklass G.

Korrekt installation

- ▶ Vid omhängning av dörren (om detta krävs) ska instruktionerna i den medföljande monteringsanvisningen följas.
- ▶ Använd alltid skyddshandskar när vinkylén transporteras och installeras.
- ▶ Ta hjälp av ytterligare en person när du bygger in vinkylén.

Användning

- ▶ Beroende på vinkyléns klimatklass får vissa fastställda rumstemperaturer inte över- eller underskridas. Klimatklassen framgår av typskylten på vinkyléns insida. En lägre omgivande temperatur medför att kompressorn står stilla längre stunder, vilket gör att vinkylén eventuellt inte kan hålla nödvändig temperatur.
- ▶ Om ventilationsöppningarna täcks för eller blockeras ökar energiförbrukningen och skador på skåpet kan inte uteslutas.
- ▶ Om fett- eller oljehaltiga livsmedel förvaras i vinkylén, se till att det fett eller den olja som eventuellt rinner ut inte kommer i kontakt med vinkyléns plastdelar. Då kan spänningssprickor i plasten bildas som kan leda till att plasten spricker helt.
- ▶ Risk för brand och explosion. Förvara inga explosiva ämnen eller produkter med brännbara drivgaser (till exempel sprayburkar) i vinkylén. Antändbara gasblandningar kan antändas av elektriska komponenter.
- ▶ Explosionsrisk. Använd inga elektriska maskiner i vinkylén. Det kan leda till att det uppstår gnistor.

Tillbehör och reservdelar

- ▶ Använd endast Miele originaltillbehör. Om ej godkända tillbehör används gäller inte längre garanti och/eller produktansvar och Miele kan inte längre garantera att säkerhetsbestämmelserna uppfylls.
- ▶ Miele garanterar tillgängligheten av reservdelar till din vinkyl i upp till 15 år (minst 10 år) efter att modellserien har utgått ur sortimentet.

Säkerhetsanvisningar och varningar

Rengöring och skötsel

- ▶ Behandla aldrig tätningarna med olja eller fett. De blir då porösa med tiden.
- ▶ Ångan i en ångrengörare kan tränga fram till spänningsledande delar och orsaka kortslutning. Använd därför aldrig ångrengörare vid rengöring.
- ▶ Varning. Använd inga mekaniska hjälpmedel eller andra hjälpmedel som inte rekommenderats av tillverkaren för att påskynda avfrostningen.
- ▶ Spetsiga och vassa föremål skadar kylslingorna och vinkylens slutarfungera. Använd därför aldrig spetsiga eller vassa föremål för att
 - ta bort isskikt
 - ta bort till exempel etiketter.

Transport

- ▶ Transportera alltid vinkylens stående och i transportförpackningen för att den inte ska skadas.
- ▶ Risk för person- och saksador. Var alltid två när ni transporterar och flyttar vinkylens eftersom den är mycket tung.

Hantering av uttjänat skåp

- ▶ Lekande barn kan stänga in sig och vinkylens och kvävas.
 - Demontera dörren.
 - Lämna hyllplanen i vinkylens så att barn inte kan klättra in i den.
 - I vinkylar med dörrlås förhindras att barn som leker kan råka låsa in sig och utsättas för livsfara.
- ▶ Risk för elektriska stötar!
 - Skilj stickkontakten från nätkabeln.
 - Skilj nätkabeln från den uttjänade produkten.

Avfallshantera stickkontakten och nätkabeln separat från den uttjänade produkten.

- ▶ Se vid avfallshantering till att vinkylens inte står i närheten av bensen eller andra brännbara gaser och vätskor.

Säkerhetsanvisningar och varningar

- ▶ Brandrisk på grund av olja eller kylmedel som läcker ut!
Köldmediet och oljan som används i detta skåp är brännbart. Köldmedium eller olja som läcker ut kan antändas om koncentration är hög och det kommer i kontakt med en extern värmekälla. Kontrollera att kylkretsloppet inte skadas under avfallshanteringen för att förhindra att köldmedium (uppgifter på typskylten) och olja läcker ut okontrollerat.
- ▶ Utsprutande köldmedium kan leda till ögonskador. Skada inga delar av skåpets kylsystem genom att exempelvis
 - sticka hål på förångarens kylmedelskanaler
 - bryta av rörledningar
 - skrapa av ytbeläggningar.

Symbol på kompressorn (beroende på modell)

Denna anvisning har endast betydelse vid återvinning. Vid normal drift är det ingen fara!



- ▶ Oljan i kompressorn kan vara dödlig om man sväljer den eller om den kommer ner i luftvägarna.

Bidra till att skona miljön

Transportförpackning

Förpackningen skyddar maskinen mot transportskador. Förpackningsmaterialen är valda med hänsyn till miljön och är därför återvinningsbara.

Förpackning/emballage som återförs till materialkretsloppet innebär minskad råvaruförbrukning. Lämna till materialspecifika återvinningscentraler om möjligt. Din Miele-återförsäljare kan ta tillbaka förpackningen.

Hantering av uttjänt maskin

Uttjänade elektriska och elektroniska produkter innehåller i många fall material som kan återanvändas. Men de innehåller även skadliga ämnen som är nödvändiga beståndsdelar för produkternas funktion och säkerhet. Om sådana ämnen hamnar i hushållsavfallet eller hanteras på fel sätt kan det medföra skador på människors hälsa och på miljön. Kasta därför på inga villkor den uttjänade produkten i hushållsavfallet.



Se till att skåpet inte skadas innan det lämnas in för miljövänligt omhändertagande.

På detta sätt säkerställs att köldmediet i skåpet och oljan i kompressorn inte läcker ut.

Lämna in uttjänade elektriska och elektroniska produkter till en återvinningsstation. Du är själv ansvarig för att radera eventuella personliga uppgifter som kan stå på maskinen. Du har en lagstadgad skyldighet att plocka ur gamla batterier och lampor som inte sitter fast i produkten. Ta dem till ett lämpligt uppsamlingsställe, där de kan lämnas in. Se till att den uttjänade produkten förvaras barnsäkert tills den lämnas in för omhändertagande.

Så här sparar du energi ...

- Uppställningsplats** Vi högre omgivande temperaturer behöver vinkylen kyla oftare och förbrukar därmed mer energi. Tänk därför på följande:
- Ställ vinkylen på en plats med god ventilation.
 - Ställ inte vinkylen bredvid en värmekälla (element och/eller häll).
 - Skydda vinkylen från direkt solljus.
 - Se till att ha en optimal omgivande temperatur på cirka 20 °C.
 - Håll ventilationsöppningarna fria och rengör dem regelbundet från damm.
- Temperaturinställning** Ju kallare temperatur, desto högre energiförbrukning! Följande inställningar rekommenderas:
- +12 till +14 °C.
- Användning** Den tillförda värmen och en begränsad luftcirkulation gör att energiförbrukningen ökar. Tänk därför på följande:
- Låt aldrig vinkylens dörr stå öppen längre stunder. Om du har en tydlig struktur på dina vinflaskor så hittar du dem snabbare.
 - Stäng alltid dörren helt när den har varit öppen.
 - Håll hyllplanen placerade som vid leverans.
 - För att luftcirkulationen ska fungera bör hyllplanen inte vara överfyllda.
 - Håll ventilationsöppningarna i vinkylen fria.
 - Använd väggavståndshållarna. Väggavståndshållarna på vinkylens baksida ser till att den deklarerade energiförbrukningen uppnås.

Beskrivning av vinkylen

Beskrivning av vinkylen

Översikt

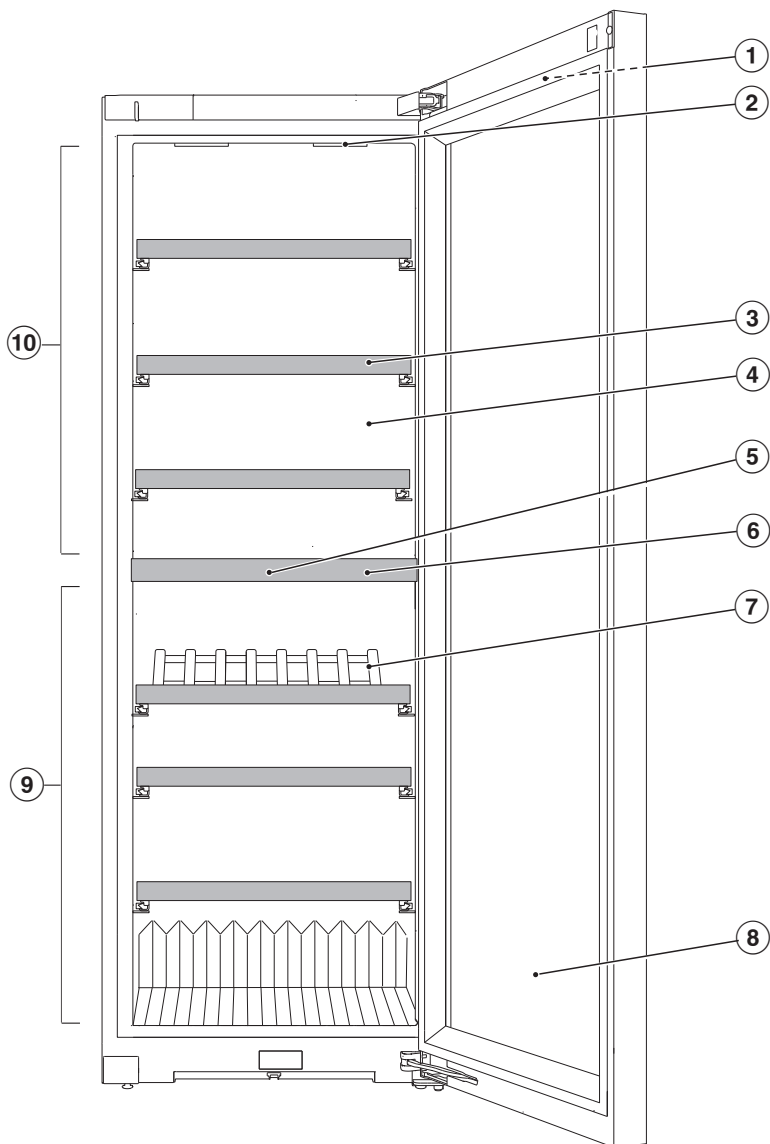

Beskrivning av vinkylen



- ① Display på utsidan av vinkylens dörr
- ② Innerbelysning och presentationsbelysning  (i båda vintempereringszonerna): Det är ingen risk att vinet påverkas av LED-lamporna inuti vinkylen genom uppvärmning eller UV-strålning.
- ③ Trähyllor med lister att skriva på (noteboards)
- ④ Torr bakvägg för att förhindra kondensat
- ⑤ Kolfilter (Active AirClean-filter)
- ⑥ Temperaturavdelare mellan vintempereringszonerna: Olika vinsorter kan lagras samtidigt med olika temperaturer.
- ⑦ PresenterFrame
- ⑧ Glasdörr: Det UV-beständiga skyddsglasat skyddar vinet mot skadliga UV-strålar.
- ⑨ Nedre vintempereringszon med inställning av luftfuktighet (ActiveHumidity) för långvarig lagring
- ⑩ Övre vintempereringszon

Beskrivning av vinkylen

Display

Displayen kan repas av spetsiga eller vassa föremål som exempelvis pennor.
Rör displayen endast med fingrarna.
Om du har kalla fingrar kan det hända att displayen inte reagerar.





- ① Visning demoläge
(visas bara om funktionen Demoläge har aktiverats)
- ② Temperaturdisplay för den övre vintempereringszonen och touchknapp för inställning av temperaturen
- ③ Touchknapp presentationsbelysning  för att tända och släcka belysningen inuti vinkylen när dörren är stängd (stämningbelysning)
- ④ Temperaturdisplay för den nedre vintempereringszonen och touchknapp för inställning av temperatur och luftfuktighet (ActiveHumidity)
- ⑤ Touchknapp inställningsläge  för val av olika funktioner i inställningsläget
- ⑥ Visning av anslutningsstatus
(visas bara om funktionen Miele@home har installerats)

Inställningsläge

Presentationsbelysning

Om du vill att vinflaskorna ska presenteras även när dörren är stängd kan innerbelysningen ställas in så att den lyser även vid stängd dörr.

Presentationsbelysningen tänds och släcks med touchknappen  i displayen. När presentationsbelysningen är tänd lyser touchknappen  orange.

Presentationsbelysningen kan ställas in eller stängas av separat för varje enskild vintempereringszon (se avsnittet "Anpassa inställningar").

Spärrfunktion /

När spärrfunktionen aktiveras skyddas vinkylen mot oavsiktlig inkoppling och mot oönskade ändringar, till exempel av barn.

Om du bara kort vill ändra temperatur kan du avaktivera spärrfunktionen en kortare stund (se avsnittet "Anpassa inställningar").

Stänga av vinkylen (båda vintempereringszonerna)

Se avsnittet "Idrifttagning", "Stänga av vinkylen".

Sabbatläge

Vinkylen har ett sabbatläge som understödjer religiösa seder och bruk (se avsnittet "Anpassa inställningar").

Vid aktiverat sabbatläge avaktiveras följande funktioner tillfälligt:

- innerbelysningen vid öppen dörr,
- presentationsbelysningen när dörren är stängd,
- displayen,
- alla akustiska och optiska signaler,
- en aktiv wifi-anslutning,
- påminnelser (till exempel indikeringen för Active AirClean-filtret). Inställt tidsintervall stoppas.

Alla andra funktioner som tidigare har aktiverats fortsätter att vara aktiva.

När sabbatläget är aktiverat går det inte att göra några inställningar för vinkylen.

Information om sabbatläget

Denna produkt är certifierad av Star-K, ett internationellt institut för koscher-certifiering. Här kan du visa Star-K-certifieringens version.

Tid för aktivering av dörrlarmet

Här kan du ställa in tiden för aktivering av dörrlarmet efter dörren har öppnats (se avsnittet "Anpassa inställningar").

Beskrivning av vinkylen

Miele@home @

Din vinkyl är utrustad med en integrerad wifi-modul.

Nätanslutningen är avaktiverad vid leverans.

Här kan du installera funktionen Miele@home för första gången, aktivera eller avaktivera wifi eller återställa nätverkskonfigurationen (se avsnittet “Anpassa inställningar”).

För att använda funktionen behöver du:

- ett wifi-nätverk,
- Miele-appen,
- ett användarkonto hos Miele. Användarkontot kan du skapa i Miele's app.

Miele-appen guidar dig vid anslutningen mellan vinkylen och ditt wifi-nätverk.

Efter det att du har anslutit vinkylen till ditt wifi-nätverk kan du exempelvis göra följande med appen:

- ta fram information om vinkylens funktion
- ändra vinkylens inställningar.

När du ansluter vinkylen till ditt wifi-nätverk höjs energiförbrukningen, även om vinkylen är avstängd.

Kontrollera att signalen från ditt nätverk är tillräckligt stark där din vinkyl står.

Tillgänglighet wifi-anslutning

Wifi-anslutningen delar frekvensområde med andra maskiner och produkter (till exempel mikrovågsugnar, fjärrstyrda leksaker). Detta kan orsaka tillfälliga eller fullständiga störningar i anslutningen. Av denna anledning kan en ständig åtkomst till de befintliga funktionerna inte garanteras.

Tillgänglighet Miele@home

Vilka funktioner du kan använda i Miele-appen beror på vilka Miele@home-servicetjänster som är tillgängliga i ditt land.

Servicetjänsten för Miele@home finns inte i alla länder.

Gå till Miele's hemsida www.miele.se för information om tjänstens tillgänglighet.

Appen Miele

Appen Miele kan laddas ner utan kostnad från App Store® eller Google Play™.



Knappljud /

Här kan du aktivera eller avaktivera knappljudet (se avsnittet “Anpassa inställningar”).

Varnings- och ljudsignaler /

Du kan ändra ljudstyrkan för varnings- och ljudsignaler (till exempel ett dörrlarm eller felmeddelande). Om du blir störd av varnings- och ljudsignalerna kan du även stänga av dem helt (se avsnittet “Anpassa inställningar”).

Displayens ljusstyrka

Här kan du anpassa displayens ljusstyrka efter ljusförhållandena i omgivningen (se avsnittet “Anpassa inställningar”).

Temperaturenhet °C/°F

Här kan du ställa in önskad temperaturenhet (°Celsius eller °Fahrenheit) (se avsnittet “Anpassa inställningar”).

Demoläge

Här kan du avaktivera demoläget om det är aktiverat (i displayen visas ) (se avsnittet "Anpassa inställningar").

Med demoläget kan vinkylen presenteras i butik utan aktiverad kylning. För privat bruk behöver du inte denna inställning.

Fabriksinställningar

Här kan du återställa alla vinkylens inställningar till fabriksinställning (se avsnittet "Anpassa inställningar").

Tips! Återställ vinkylens inställningar innan du lämnar in den för återvinning, säljer den eller tar en använd vinkyl i drift. Då återställs även nätverkskonfigurationen vilket tar bort alla personliga uppgifter från vinkylen. Den tidigare ägaren har då inte längre åtkomst till vinkylen.

Information om vinkylen

Här kan du ta fram modellbeteckning och tillverkningsnummer till din vinkyl.

Ha denna produktinformation tillgänglig:

- för installation av vinkylen i ditt lokala wifi-nätverk (se avsnittet "Anpassa inställningar – Ställa in Miele@home första gången").
- för att meddela Miele service om en störning (se avsnittet "Miele service").
- för kontroll av information i EPREL-databasen (se avsnittet "Miele service").

Active AirClean-filterindikering

Luften filtreras i Active AirClean-filtren och ser till att bara fräsch, damm- och luktfri doft hamnar i skåpet.

Indikeringen för Active AirClean-filtret  i displayen påminner dig cirka var 12:e månad om att byta Active AirClean-filtret (se avsnittet "Rengöring och skötsel", "Byta Active AirClean-filter (kolfilter)").

Här kan du aktivera eller avaktivera indikeringen för Active AirClean-filtret  (se avsnittet "Anpassa inställningar").

Beskrivning av vinkylen

Medföljande tillbehör

Active AirClean-filter

Active AirClean-filter sørjer for ett optimalt luftutbyte mellan vintempereringszonerna och på så vis också för en hög luftkvalitet.



Krita

Använd den medföljande krita för att skriva på hyllplanens noteboards. För att enklare veta vad du har för vinsorter i kyllen kan du skriva på hyllornas noteboards.

Säkerhet

Temperaturlarm

Vinkylen är utrustad med ett temperaturlarm så att temperaturen i den inte kan stiga eller sjunka obemärkt och därmed skada vinet.

Om temperaturen blir för hög eller för låg så visas   lysande rött i respektive temperaturvisning.

Dessutom hörs en varningssignal tills larmläget avslutas eller tills varningssignalen stängs av i för tid.

Den inställda temperaturen avgör vad som räknas som för hög eller för låg temperatur.

Ljud- och ljussignalen aktiveras i följande situationer:



- Om du sorterar och tar ut vinflaskor och det strömmar in för mycket varm luft i vinkylen.
- Om en större mängd vinflaskor läggs in i vinkylen.
- Om ett strömavbrott uppstår.
- Vinkylen är defekt.

Stänga av temperaturlarmet i förtid

Innan du stänger av temperaturlarmet ska du undersöka och åtgärda orsaken till larmet.



Om du skulle bli störd av varningssignalen kan du stänga av den tidigare.





- Tryck på  .

  släcks och varningssignalen tystnar. I temperaturvisningen för aktuell vintempereringszon blinkar den högsta temperaturen som har uppnåtts i vintempereringszonen i cirka 1 minut. Sedan växlar temperaturvisningen till den aktuella temperaturen i vintempereringszonen.

Dörrlarm

Vinkylen är utrustad med ett dörrlarm för att undvika energiförlust om dörren skulle stå öppen och för att skydda de kylta vinflaskorna mot temperaturväxlingar.



Om dörren står öppen en längre tid visas   lysande gult i displayen. Det hörs även en varningssignal och innerbelysningen lyser blinkande.

Tiden fram till dörrlarmet kan ändras (se "Anpassa inställningar", avsnitt "Ändra tiden för aktivering av dörrlarm  "). Det akustiska dörrlarmet kan också stängas av (se avsnittet "Anpassa inställningar" "Ändra ljudet för varnings- och andra ljudsignaler / ").

Så snart skåpdörren stängs, tystnar varningssignalen och   i displayen släcks.

Stänga av larmet i förtid

- Tryck på  .

Varningssignalen tystnar,   släcks och innerbelysningen lyser konstant.

Om inte dörren stängs så hörs dörrlarmet igen efter cirka 1 minut.

Beskrivning av vinkylen

Ändra inredningen

Ta ut och sätta tillbaka hyllorna

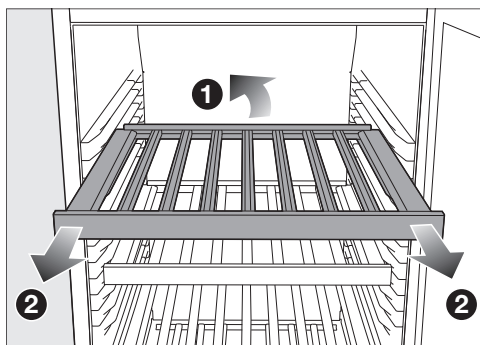

- Lyft försiktigt trähyllan baktill **1** och dra ut den framåt **2**.

Trähyllorna är säkrade mot att oavsiktligt kunna dras ut genom utdragsspärrar.

- Sätt tillbaka trähyllan på önskad position.

⚠ Risk för att du gör dig illa på vinflaskor som ramlar ner. Det kan hända att vinflaskor sitter fast lite under trähyllorna och att de då ramlar ut när hyllorna dras ut. Dra alltid ut trähyllorna långsamt och försiktigt.

⚠ Risk för skada på grund av glassplitter. Utstickande trähyllor och vinflaskor kan leda till skador på glasdörren, ifall den stängs i detta tillstånd. Se till att trähyllor och vinflaskor inte sticker ut!

Maximal lagringskapacitet

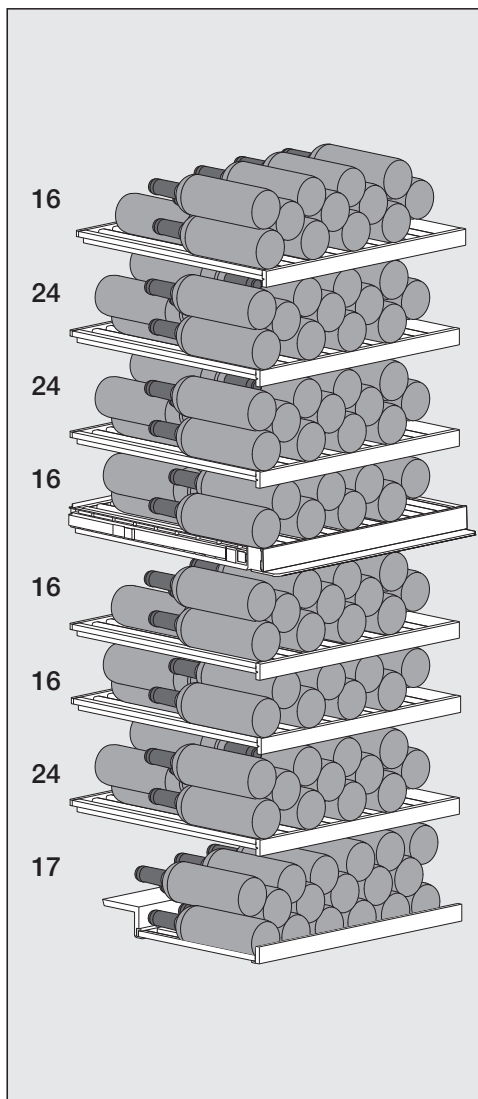

Totalt kan maximalt 153 flaskor (0,75 liters Bordeauxflaskor) lagras i vinkylen:

- 80 flaskor i den övre vintempereringszonen och
- 73 flaskor i den nedre vintempereringszonen.

Belastning på trähyllorna

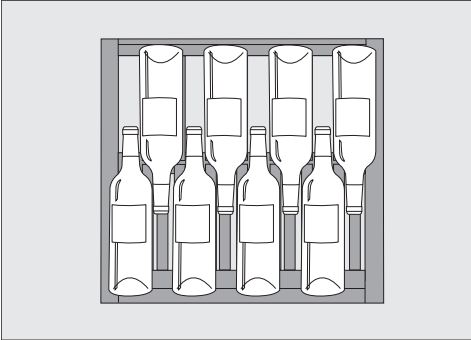

Placering av den nedre flaskraden på trähyllorna eller PresenterFrame

⚠ Skaderisk på grund av överbelastning.

Om den maximalt rekommenderade belastningen överskrids kan hyllplanen skadas.

Varje trähylla får belastas med maximalt 40 kg.

Även PresenterFrame har en maximal belastning på 40 kg

Lister att skriva på (noteboards)

För att enklare veta vad du har för vinsorter i kylan kan du skriva vinnamnen på listerna på trähyllornas noteboards.

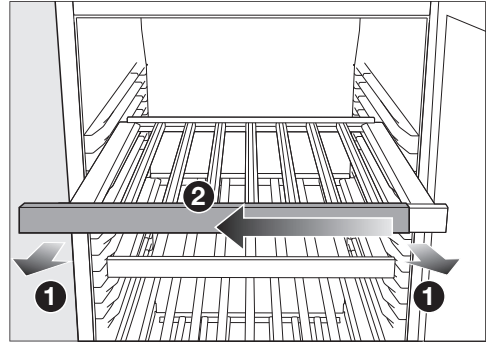

- Dra ut trähyllan en bit rakt utåt **1**.
- Dra loss aktuell noteboard åt sidan från trähyllan **2**.
- Med en fuktig trasa kan du ta bort skrift.

⚠ Skaderisk på grund av olämpligt rengöringsmedel.

Listernas ytskikt skadas om de rengörs med ett rengöringsmedel. Rengör bara hyllornas noteboards med vanligt vatten.

- Använd den medföljande kritan när du skriver på en noteboard. Vi rekommenderar följande produkter att skriva med:

- ritpennor med flytande krita som edding 4095 window marker
- traditionella tavelkritor

Beskrivning av vinkylen

⚠ Risk för skador om felaktiga produkter används att skriva med.

Skriv aldrig på en noteboard med bläckpennor, färgpennor, blyertspennor, korrigeringspennor, vaxkritor, oljekritor, filtspennor (som till exempel permanenta tuschpennor, överstrykningspennor, märkpennor och så vidare). Dessa är svåra att ta bort eller kan inte tas bort alls från listerna.

Använd bara rekommenderade produkter till att skriva på en noteboard för att vara säkra på att de är lätta att torka bort.

- Skjut åter aktuell noteboard från sidan på trähyllan.

Använda PresenterFrame

Med PresenterFrame kan du göra så att etiketten på utvalda flaskor syns utifrån även när dörren är stängd.

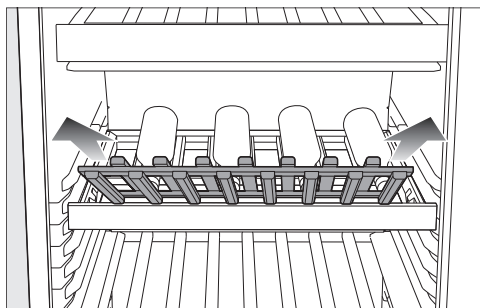

- Ta ut PresenterFrame uppåt.

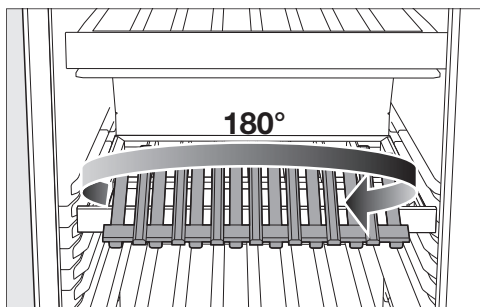

- Vrid PresenterFrame 180° kring sin egen axel.

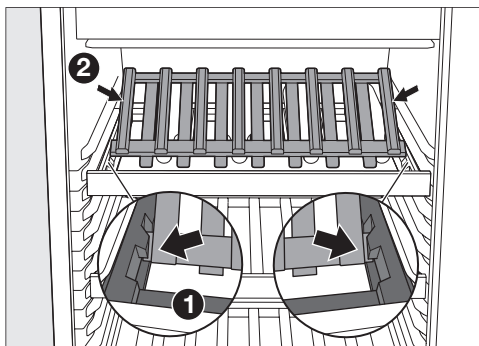

- Sätt in PresenterFrame så att den fäster i respektive hållare på höger och vänster sida om trähyllan ①.

Tips! PresenterFrame är rätt insatt när dess ytterkanter går jämns med trälisterna ②.

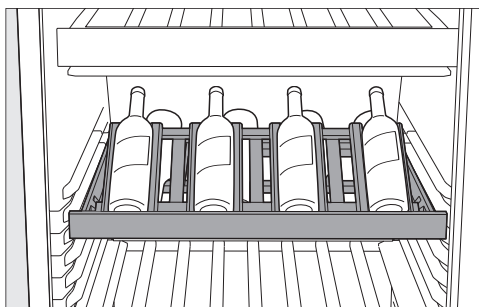

- Lägg vinflaskorna på PresenterFrame.

PresenterFrame passar extra bra för en optimal förvaring av öppna vinflaskor.

- Tänd presentationsbelysningen (se avsnittet "Beskrivning av vinkylen", "Inställningsläge")  för att framhäva valda vinflaskor.

Beskrivning av vinkylen

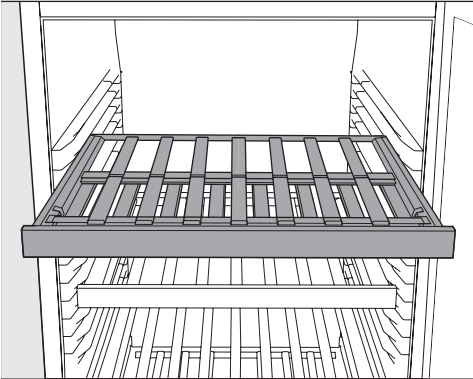

- Om du inte behöver PresenterFrame vrider du den 180° kring sin egen axel och lägger tillbaka den på trähyllans ram.

Idrifttagning

Innan den första användningen



- Ta bort allt förpackningsmaterial och all skyddsplast.
- Rengör skåpet invändigt och även alla tillbehör (se avsnittet “Rengöring och skötsel”).

Ansluta vinkylen

- Anslut vinkylen till elnätet som det beskrivs i avsnittet “Installera”, “Elanslutning”.

I displayen visas först Miele, sedan .

Aktivera kolfiler (Active AirClean Filter)

- Aktivera indikeringen för Active AirClean-filtret  (se avsnittet “Anpassa inställningar”, “Aktivera Active AirClean-filterindikeringen ”).

Starta vinkylen



- Tryck på  i displayen.

Om det tar för lång tid innan displayen rörs växlar den till energisparläge och blir svart.

Vinkylen börjar kylas ner och innerbelysningen tänds när du öppnar dörren.

Beroende på omgivande temperatur och inställning kan det dröja några timmar tills de önskade temperaturerna i aktuella vintempereringszoner har uppnåtts och visas i displayen.

Stänga av vinkylen

- Tryck på .
- Dra åt höger eller vänster över displayen tills  visas i mitten.
- Tryck på .

Kylningen och innerbelysningen är avstängda.

I displayen visas .

Observera: Vinkylen är inte skild från elnätet när den stängs av.

Om skåpet ska stå oanvänt under en längre tid

Om vinkylen är avstängd en längre tid men inte är rengjord kan det bildas mögel om dörren är stängd. Rengör alltid vinkylen.



Om vinkylen inte ska användas under en längre tid:

- Stäng av vinkylen.
- Dra ut stickproppen eller skruva ur säkringen.
- Rengör vinkylen och låt den stå öppen för att den ska luftas tillräckligt och för att undvika att det börjar lukta.

Ställa in temperatur i vintempereringszonerna

Du kan ställa in temperaturen i de två zonerna oberoende av varandra.

Om vinerna ska lagras en längre tid rekommenderas en temperatur mellan 12 och 14 °C.

- Tryck på den temperaturvisning för den vintempereringszon du vill ställa in temperaturen för.
- **Nedre vintempereringszonen:** Tryck på .
- Dra åt höger eller vänster över displayen tills önskad temperatur visas i mitten.
- Tryck på önskad temperatur för att bekräfta.
- För att lämna detta inställningsläge trycker du på .

Temperaturvisningen växlar åter till den faktiska vintempereringszonen som råder för tillfället i vintempereringszonen.

Om du har ändrat temperaturinställningen:

- Kontrollera temperaturvisningen efter ett par timmar. Först då är rätt temperatur inställd.
- Cirka 6 timmar om skåpet bara är lite fyllt.
- Cirka 24 timmar om skåpet är helt fullt.

Skulle temperaturen vara för hög eller för låg:

- ställ in den på nytt.

Möjliga inställningsvärden för temperaturen

Temperaturen kan ställas in från 5 till 20 °C i alla vintempereringszonerna.

Temperaturvisning vintempereringszoner

I displayen visas vid normal drift den **faktiska medeltemperaturen** som råder för tillfället i vintempereringszonen.

Beroende på temperaturen i rummet där vinkylan står och beroende på inställning kan det dröja några timmar tills den önskade temperaturen har uppnåtts och visas i displayen.

Användning

Ställa in luftfuktigheten (ActiveHumidity) för den nedre vintempereringszonen ◌...◊

För att inställningen av luftfuktigheten ska fungera felfritt krävs en omgivande temperatur på mellan 19 till 28 °C.

- Tryck på temperaturvisningen för den nedre vintempereringszonen i displayen.
- Dra åt vänster över displayen tills ◌...◊ visas i mitten.
- Tryck på ◌...◊.
- Dra åt höger eller vänster över displayen tills önskad luftfuktighet (◊ eller ◊◊◊) visas i mitten.
- Tryck på önskad inställning för att bekräfta.
- För att lämna detta inställningsläge trycker du på ↩.

Beroende på temperaturen i rummet där vinkylen står och inställd luftfuktighet kan det dröja några dagar tills den önskade luftfuktigheten har uppnåtts.

Möjliga inställningsvärden för luftfuktigheten

Du kan ställa in luftfuktigheten på två olika nivåer efter dina egna behov och önskemål.

- ◊: Låg luftfuktighet
- ◊◊◊: Hög luftfuktighet

Tänk på att energiförbrukningen ökar något om luftfuktigheten höjs.

Om du lagrar vinflaskor med naturkorkar under en längre tid i den nedre vintempereringszonen så rekommenderar vi att du ställer in en hög luftfuktighet ◊◊◊.

Optimal lagring av vin

Viner utvecklas ständigt beroende på omgivande förhållanden. Därmed är både temperatur och luftkvalitet mycket viktiga för vinets hållbarhet.

En konstant och för vinet idealisk temperatur, optimal luftfuktighet i vinkylen och en luktfri omgivning utgör optimala lagringsförhållanden för ditt vin.

Vinkylen säkerställer även (till skillnad mot ett kylskåp) en vibrationsfri omgivning som ger vinet möjlighet att mogna.

Rätt temperatur

Vin lagras optimalt i en temperatur mellan 6 och 18 °C. Om du vill lagra röda och vita viner samtidigt ska du välja en temperatur mellan 12 och 14 °C.

Denna temperatur passar såväl för vita som för röda viner. Rödvin ska tas ut och öppnas minst 2 timmar innan de ska drickas så att vinet får syre och kan utveckla sin arom.

Om lagringstemperaturen är för hög (över 22 °C) mognar vinet för snabbt så att aromen inte kan utvecklas vidare. Om lagringstemperaturen är för låg (under 5 °C) kan vinet inte mogna optimalt.

Vid värme utvidgas vinet och vid kyla dras det ihop – för vinet innebär temperaturväxlingar stress vilket avbryter mognadsprocessen. Det är därför mycket viktigt att säkerställa en temperatur utan så få växlingar som möjligt.

Temperaturen beror på följande faktorer:

- hur ofta och hur länge vinkylens dörr öppnas
- hur många vinflaskor som lagras
- hur varma de flaskor som förvaras är
- hur hög eller låg temperaturen är i rummet där vinkylen står.

Rekommenderade temperaturer

Vinsorter	Rekommenderad dricktemperatur*
Lätta, fruktiga rödviner	14 °C till 16 °C
Tunga rödviner	18 °C
Roséviner	8 °C till 10 °C
Fina, aromatiska vitviner	8 °C till 12 °C
Tunga eller söta vitviner	12 °C till 14 °C
Champagne och mousserande viner	7 °C till 9 °C
Champagne:	5 °C till 7 °C

* Lagra vinet 1–2 °C svalare än rekommenderad dricktemperatur eftersom det värms upp något när det hålls upp i glaset.

Tips! Tunga rödviner bör stå 2–3 timmar innan de dricks så att de kan ta upp syre och avge sina aromer.

Bra att veta

Luftfuktigheten

En hög luftfuktighet är väldigt viktig för vinlagring för att naturkorken ska hållas fuktig utifrån. Om luftfuktigheten är för låg kan korken inte sluta tätt utifrån. Om det kommer in syre i flaskan förstörs vinet.

För att naturkorkarna i vinflaskorna även ska fuktas inifrån rekommenderas att vinflaskorna förvaras liggande så att naturkorken även hålls tät vid en längre lagring.

Luftkvaliteten

Active AirClean-filtret binder störande lukt och sörjer därmed för ett optimalt luftutbyte mellan vintempereringszonerna och på så vis också för en hög luftkvalitet.

Luften filtreras i Active AirClean-filtren och ser till att bara fräsch, damm- och luktfri doft hamnar i vinkylan.

På så vis skyddas ditt vin från en eventuell överföring av lukter, eftersom lukter kan överföras från korkarna till vinet.

Vibrationsdämpad förvaring

Vibrationer har en negativ inverkan på vinets mognadsprocess och kan påverka vinets smak.

Den vibrationsdämpande kompressorn i vinkylan ser till att dina vinflaskor lagras skonsamt.

Likartade vinsorter bör om möjligt lagras på samma hylla. Då störs inte andra vinflaskors lagringsförhållanden när enskilda flaskor tas ut. Du bör också undvika att stapla vinflaskorna på varandra på trähyllorna.

Skydd mot UV-strålar

Ultraviolett ljus har en negativ inverkan på vinets lagringsegenskaper. Vinet åldras i förtid. Det kan även uppstå kemiska reaktioner och förändringar av smaken på vinet.

Glasdörren är av UV-beständigt skyddsglas som skyddar vinet mot skadliga UV-strålar.





Det är ingen risk att vinet påverkas av LED-lamporna inuti vinkylan genom uppvärmning eller UV-strålning.

Förklaringar till de enskilda inställningarna



Under tiden du befinner dig i inställningsläget  är dörrlarmet och andra varningsmeddelanden automatiskt avaktiverade.

Ställa in presentationsbelysningens ljusstyrka



Presentationsbelysningen kan ställas in i olika lägen eller stängas av separat för varje enskild vintempereringszon.

- Tryck på .
- Dra åt höger eller vänster över displayen tills  visas i mitten.
- Tryck på .
- Dra åt höger eller vänster över displayen tills önskad vintempereringszon visas i mitten.
- Tryck på önskad vintempereringszon för att bekräfta.
- Välj önskad ljusstyrka genom att dra åt vänster eller höger på stapeln (läge 1–7).
- Om du vill släcka presentationsbelysningen helt så drar du med fingret på stapeln åt vänster tills den släcks.
- Bekräfta önskad inställning genom att trycka på stapeln.
- Alternativt: Tryck på  för att bekräfta önskad inställning.
- För att lämna detta inställningsläge trycker du på .

Aktivera spärrfunktionen /

- Tryck på .
- Dra åt höger eller vänster över displayen tills  visas i mitten.
- Tryck på .

När spärrfunktionen är aktiverad lyser  orange.





- För att lämna detta inställningsläge trycker du på .
- Öppna och stäng dörren. Först nu är spärrfunktionen  aktiverad.

Avaktivera spärrfunktionen / en kortare stund

- Tryck på den temperaturvisning för den vintempereringszon du vill ställa in temperaturen för.
- Tryck på  i cirka sex sekunder. Displayen växlar till temperaturinställningen.
- Gör önskade inställningar.

När du öppnar och stänger dörren igen så aktiveras spärrfunktionen  åter.

Stänga av spärrfunktionen / helt

- Tryck på .
- Tryck på  i cirka sex sekunder.
- Dra åt höger eller vänster över displayen tills  visas i mitten.
- Tryck på .





När spärrfunktionen är avaktiverad lyser  vitt.

- För att lämna detta inställningsläge trycker du på .

Anpassa inställningar

Aktivera sabbatläget

När sabbatläget  är aktiverat går det inte att ändra några inställningar på vinkylen.



- Tryck på .
 - Dra åt höger eller vänster över displayen tills  visas i mitten.
 - Tryck på .
-  lyser orange.
- För att lämna detta inställningsläge trycker du på .







Om sabbatläget  är aktiverat så visas detta i displayen i cirka tre sekunder.

Sedan släcks displayen.





Se till att vinkylens dörr är ordentligt stängd eftersom de optiska och akustiska varningssignalerna är avstängda.

Stänga av sabbatläget

Funktionen sabbatläge  stängs av automatiskt efter cirka 80 timmar. Du kan också stänga av sabbatläget  tidigare om du vill.

- Tryck på den svarta displayen.
-  visas.
- Tryck på .
-  lyser orange.
- Tryck åter på symbolen .
- När sabbatläget är avstängt lyser  vitt.
- För att lämna detta inställningsläge trycker du på .

Ändra tiden för aktivering av dörrlarmet

- Tryck på .
- Dra åt höger eller vänster över displayen tills  visas i mitten.
- Tryck på .
- Dra åt höger eller vänster över displayen tills önskad tid mellan 30 sekunder och 3 minuter: 30 sekunder visas i mitten.
- Tryck på önskad inställning för att bekräfta.
- För att lämna detta inställningsläge trycker du på .

Ställa in Miele@home första gången



- Tryck på .
- Dra åt höger eller vänster över displayen tills @ visas i mitten.
- Tryck på @.
- Tryck på önskad anslutningsmetod (APP eller WPS).

Efter inloggningen visar displayen .

Om det inte gick att upprätta en anslutning visas  i displayen.

- Starta då om hela processen.
- För att lämna detta inställningsläge trycker du på .



Avaktivera wifi-anslutning

- Tryck på .
- Dra åt höger eller vänster över displayen tills @ visas i mitten.
- Tryck på @.
- För att aktivera/avaktivera wifi-anslutningen trycker du på .

 visas.

- För att lämna detta inställningsläge trycker du på .

Aktivera wifi-anslutning





- Tryck på .
- Dra åt höger eller vänster över displayen tills @ visas i mitten.
- Tryck på @.
- För att aktivera wifi-anslutningen trycker du på .

 visas.

- För att lämna detta inställningsläge trycker du på .

När wifi-anslutningen är aktiv lyser  i displayen.

Återställa nätverkskonfigurering

- Tryck på .
- Dra åt höger eller vänster över displayen tills @ visas i mitten.
- Tryck på @.
- Dra åt höger eller vänster över displayen tills  visas i mitten.
- Tryck på .
- Tryck på .
- För att lämna detta inställningsläge trycker du på .





Alla utförda inställningar och angivna värden för Miele@home återställs.

När wifi-anslutningen avaktiverats och  släcks i displayen.





Återställ nätverkskonfigurationen innan du lämnar in vinkylen för återvinning, säljer den eller tar en använd vinkyl i drift. Alla personliga uppgifter från tas bort från vinkylen. Den tidigare ägaren har då inte längre åtkomst till vinkylen.

Anpassa inställningar



Avaktivera knappljudet 🔔

- Tryck på .
 - Dra åt höger eller vänster över displayen tills  visas i mitten.
 - Tryck på .
- När knappljudet är avstängt lyser .
- För att lämna detta inställningsläge trycker du på .

Aktiviera knappljudet 🔔

- Tryck på .
 - Dra åt höger eller vänster över displayen tills  visas i mitten.
 - Tryck på .
- När knappljudet är inkopplat lyser  orange.
- För att lämna detta inställningsläge trycker du på .

Ändra ljudstyrkan för varnings- och ljudsignaler 🔔/🔔





- Tryck på .
- Dra åt höger eller vänster över displayen tills  visas i mitten.
- Tryck på .
- Välj önskad ljudstyrka genom att dra åt vänster eller höger på stapeln (läge 1–7).
- Om du vill avaktivera varnings- och ljudsignalerna helt så drar du med fingret på stapeln åt vänster tills den släcks.
- Bekräfta önskad inställning genom att trycka på stapeln.

När varnings- och ljudsignalerna är avstängda visas .





När varnings- och ljudsignalerna är inkopplade visas .

- För att lämna detta inställningsläge trycker du på .





Ändra displayljusstyrkan ☀️

- Tryck på .
- Dra åt höger eller vänster över displayen tills  visas i mitten.
- Tryck på .
- Välj önskad ljusstyrka genom att dra åt vänster eller höger på stapeln (läge 1–7).
- Bekräfta önskad inställning genom att trycka på stapeln.
- För att lämna detta inställningsläge trycker du på .

Ändra temperaturenhet °C/°F





- Tryck på .
 - Dra åt höger eller vänster över displayen tills  visas i mitten.
 - Tryck på  för att ändra temperaturenhet.
-  visas.
- För att lämna detta inställningsläge trycker du på .

Stänga av demoläget ■

- Tryck på .
- Tryck på .
- Dra åt höger eller vänster över displayen tills  visas i mitten.
- Tryck på .



Om demoläget  har avaktiverats så stängs vinkylan av och måste kopplas in på nytt.

Återställa leveransinställningar

- Tryck på .
- Dra åt höger eller vänster över displayen tills  visas i mitten.
- Tryck på .
-  visas.
- Tryck på .

Vinkylen stängs av och måste kopplas in på nytt.

Aktivera Active AirClean-filterindikeringen

- Tryck på .
- Dra åt höger eller vänster över displayen tills  visas i mitten.
- Tryck på .

När Active AirClean-filterindikeringen är aktiverad så lyser  orange.

- För att lämna detta inställningsläge trycker du på .

Rengöring och skötsel

Typskylten på insidan av vinkylen får inte tas bort. Den behövs om det skulle uppstå något fel.

Var noga med att det inte kommer in vatten i elektroniken eller belysningen.

 Skaderisk på grund av inträngande fukt.

Ångan från en ångrengörare kan skada plast och elektriska komponenter. Använd inte en ångrengörare för att rengöra vinkylen.

 Hälsosfara på grund av smuts som kommit in i vinkylen.

Smuts som tagits med utifrån (till exempel essens- och dryckesrester) kan gynna mögelbildning i vinkylen på grund av den ökade temperaturen och luftfuktigheten.

Lägg bara in rena vinflaskor och tillbehör i vinkylen.

Anvisningar för rengöringsmedel

Använd endast rengörings- och vårdande medel som inte är skadliga mot livsmedel inuti skåpet.

För att undvika att ytorna skadas ska du **inte** använda följande vid rengöring

- rengöringsmedel som innehåller soda, ammoniak, syra eller klorid,
- kalklösande rengöringsmedel,
- skurmedel i pulver eller flytande form,
- rengöringsmedel som innehåller lösningsmedel,
- rengöringsmedel för rostfritt stål,
- diskmaskinsrengöringsmedel,

- ugnsspray,
- rengöringsmedel för glaskeramikhållar (undantag för rengöringen av glasfronten),
- glasrengöringsmedel (undantag för rengöring av glasfronten: lätt alkoholhaltiga glasrengöringsmedel som inte innehåller några tillsatser som citron eller liknande),
- hårda disksvampar och borstar som repar,
- rengöringssvampar för glaskeramiska ytor,
- vassa metallskrapor.

Vi rekommenderar en ren disktrasa, ljummet vatten och lite handdiskmedel för rengöring.

Förbereda vinkylen för rengöring

■ Stäng av vinkylen.

⏻ visas i displayen. Kylningen är avstängd.

- Ta ut vinflaskorna och förvara dem på en sval plats.
- Ta vid behov ut alla andra uttagbara delar för rengöring (se avsnittet "Beskrivning av vinkylen", "Ändra inredningen").
- Ta bort alla skrivbara lister (noteboards) innan du rengör trähyllorna.

Rengöra insidan

Rengör vinkylen regelbundet, minst en gång i månaden.

Om smuts får bita sig fast en längre tid kan det hända att den inte går att få bort.

Ytorna kan missfärgas eller förändras. Det bästa är att alltid ta bort smuts direkt.

- Rengör inuti vinkylen med en ren disktrasa, ljummet vatten och lite handdiskmedel.
- Diska alla delar för hand, inte i diskmaskinen.
- Rengör alla delar av **trä** med en lätt fuktad trasa, den får **inte** vara blöt.

 Skaderisk på grund av olämpligt rengöringsmedel.

Listernas ytskikt skadas om de rengörs med ett rengöringsmedel.

Rengör bara hyllornas noteboards med vanligt vatten.

- Torka sedan av allt med rent vatten efter rengöringen och torka sedan allt torrt med en trasa.
- Låt vinkylen stå öppen en liten stund så att den luftas ordentligt och för att undvika att det uppstår lukt.

Byta Active AirClean-filter (kol-filter)

Active AirClean-filter kan du köpa på Miele's online-shop, hos din Miele-återförsäljare eller hos Miele's reservdelsavdelning.

Active AirClean-filtret sitter bakom den skrivbara listen (noteboard) mellan vintempereringszonerna.

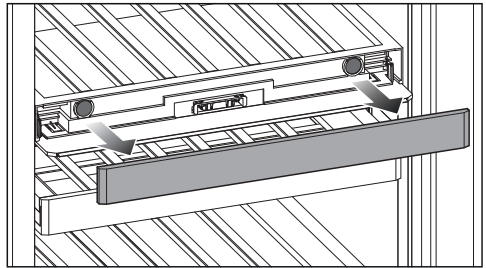

- Dra sedan loss aktuell noteboard.

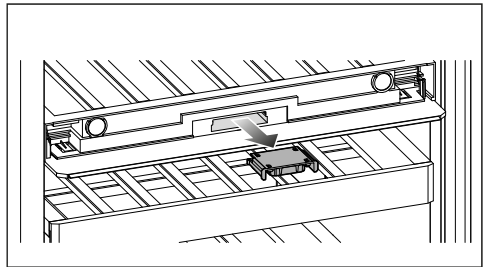

- Dra ut filterhållaren.

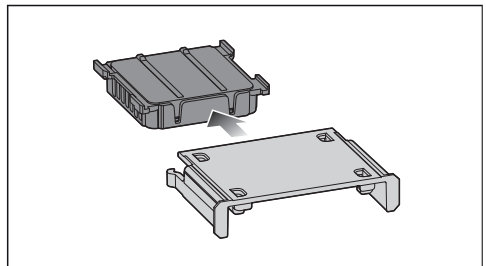

- Dra ut det förbrukade Active AirClean-filtret.

Rengöring och skötsel

- Släng det förbrukade Active AirClean-filtret i hushållssoporna.

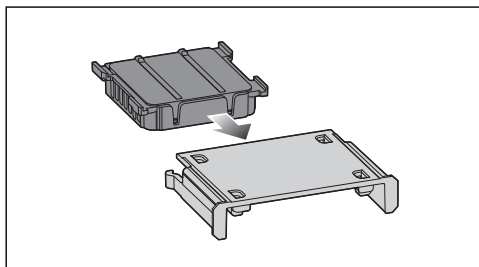

- Sätt in det nya Active AirClean-filtret i filterhållaren.

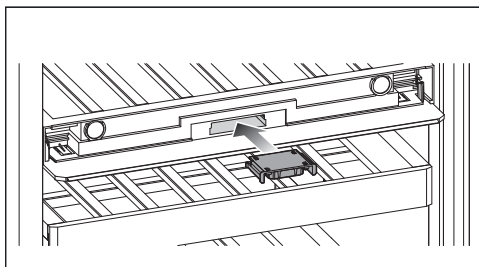

- Sätt in filterhållaren med det nya Active AirClean-filtret.

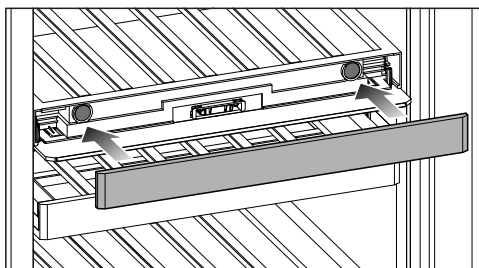

- Sätt fast aktuell noteboard.

Bekräfta bytet av Active AirClean-filtret

- Tryck på symbolen  i displayen.

 släcks i displayen och tidsräknaren återställs.

Rengöra skåpets front och sidoväggar

Om smuts får bita sig fast en längre tid kan det hända att den inte går att få bort. Ytorna kan missfärgas och förändras.

Ta bort smuts från fronten och sidoväggarna direkt.

Alla ytor är repkänsliga och i kontakt med olämpliga rengöringsmedel kan de missfärgas eller skadas.

Läs informationen "Anvisningar för rengöringsmedel" i början av detta avsnitt.

- Rengör ytorna med en ren trasa, handdiskmedel och varmt vatten. Du kan också rengöra ytorna med en ren, fuktig mikrofibertrasa utan rengöringsmedel.
- Torka sedan av allt med rent vatten efter rengöringen och torka sedan allt torrt med en trasa.
- Rengör skåpdörren med fönsterputsmedel.

Rengöra luckans tätning

 Skaderisk på grund av felaktig rengöring.

Vid behandling av dörrtätningen med olja eller fett kan den bli porös.

Behandla aldrig tätningen med olja eller fett.

- Rengör regelbundet tätningslisterna med rent vatten och torka torrt med en trasa.

Rengöra ventilationsöppningarna

Dammavlagringar ökar energiförbrukningen.

- Rengör ventilationsöppningarna regelbundet med pensel eller dammsugare (använd till exempel borstmunstycket som medföljer Miele's dammsugare). Damm gör så att energiförbrukningen ökar.

Efter rengöringen

- Sätt sedan tillbaka alla delar i vinkyl.
- Koppla in vinkyl.
- Lägg tillbaka vinflaskorna i kylan och stäng dörren.

Automatisk avfrostning

Vinkylen avfrostas automatiskt.



Åtgärda problem

Du kan själv åtgärda de flesta fel och störningar som uppstår vid daglig användning av din produkt. I många fall kan du då spara tid och kostnader eftersom du inte behöver kontakta Miele service.

Under www.miele.se/c/hjalp-och-produktinformation-2303.htm får du mer information om hur du själv kan åtgärda fel.

Nedanstående tabeller är till hjälp för att hitta orsaken till ett fel och åtgärda det.

Öppna helst inte vinkylens dörrar förrän felet har åtgärdats. Detta för att inte förlora mer kyla än nödvändigt.





Problem	Orsak och åtgärd
Vinkylens kylar inte och innerbelysningen fungerar inte när dörren är öppen.	Vinkylens dörr är inte inkopplad och i displayen lyser  . ■ Koppla in vinkylens dörr.
	Stickproppen sitter inte ordentligt i vägguttaget. ■ Sätt i stickproppen i vägguttaget. Även när vinkylens dörr är avstängd visas  i displayen.
	Säkringarna har löst ut. Vinkylens dörr, huvudströmmen eller en annan produkt kan vara defekt. ■ Ring en elektriker eller Miele service.

Problem	Orsak och åtgärd
<p>Kompressorn kopplas in allt oftare och längre tid och temperaturen i vinkylen sjunker.</p>	<p>Ventilationsöppningarna är blockerade eller igendammade.</p> <ul style="list-style-type: none"> ■ Täck inte för ventilationsöppningarna. ■ Rengör ventilationsöppningarna regelbundet från damm. <p>Dörren har öppnats ofta. Stora mängder vinflaskor har nyss lagts in.</p> <ul style="list-style-type: none"> ■ Öppna vinkylens dörr endast vid behov och så kort tid som möjligt. <p>Den nödvändiga temperaturen ställs in automatiskt efter en viss tid.</p> <p>Dörren är inte riktigt stängd.</p> <ul style="list-style-type: none"> ■ Stäng vinkylens dörr. <p>Den nödvändiga temperaturen ställs in automatiskt efter en viss tid.</p> <p>Den omgivande temperaturen är för hög. Ju högre den omgivande temperaturen är, desto längre tid går kompressorn.</p> <ul style="list-style-type: none"> ■ Följ anvisningarna i avsnittet "Installera – Uppställningsplats". <p>Temperaturen i vinkylen är för lågt inställd.</p> <ul style="list-style-type: none"> ■ Ändra temperaturinställningen.
<p>Kompressorn kopplas in allt mer sällan och under kortare tid, vilket gör att temperaturen i vinkylen stiger.</p>	<p>Detta är inget fel. Den inställda temperaturen är för hög.</p> <ul style="list-style-type: none"> ■ Ändra temperaturinställningen. ■ Kontrollera temperaturen en gång till efter 24 timmar.
<p>Det bildas kondensvatten inuti vinkylen. Eventuellt stängs skåpdörren inte ordentligt.</p>	<p>Dörrtätningen har glidit ur spåret.</p> <ul style="list-style-type: none"> ■ Kontrollera om dörrtätningen sitter ordentligt i spåret. <p>Dörrtätningen är skadad.</p> <ul style="list-style-type: none"> ■ Kontrollera om dörrtätningen är skadad.
<p>Dörrtätningen är skadad eller måste bytas.</p>	<p>Dörrtätningen kan bytas utan verktyg.</p> <ul style="list-style-type: none"> ■ Byt dörrtätningen. Den kan köpas i fackhandeln eller hos Miele's reservdelsavdelning.







Åtgärda problem

Allmänna problem som kan uppstå















Problem	Orsak och åtgärd
Önskad luftfuktighet ställs inte in i den nedre vintempereringszonen.	Den omgivande temperaturen är för hög eller för låg. ■ Se till att ha en omgivande temperatur på cirka 19 till 28 °C.
	Temperaturen i den nedre vintempereringszonen är för hög. ■ Om vinerna ska lagras en längre tid rekommenderas en temperatur mellan 12 och 14 °C.
	Luftfuktigheten i omgivningen är för låg. ■ Om luftfuktigheten i uppställningsrummet är väldigt låg kan eventuellt ingen hög luftighet uppnås inuti vintempereringszonerna.
	Luftfuktigheten i vinkylan är principiellt beroende av hur ofta och hur länge dörren öppnas, av den omgivande temperaturen och luftfuktigheten samt av lasten och vinkylens inställning.
Ribborna på trähyllorna ändrar form.	En typisk egenskap för trämaterial är att de kan ändra volym om de blir för fuktiga eller för torra. En ökad luftfuktighet i vinkylan kan påverka trädelarna i vinkylan. Under vissa omständigheter kan de ändra form eller spricka. Grenar och ådringar är vanliga egenskaper i trämaterial.
Det bildas mögel på vinflaskornas etiketter.	Beroende på vilket klister som har använts på etiketterna kan det bildas lite mögel. ■ Ta bort allt mögel. Rengör vinflaskorna och ta bort eventuella rester av klister.
Det bildas en vit beläggning på vinkorkarna.	Korkarna har oxiderats på grund av kontakt med luft. ■ Torka av beläggningen med en torr trasa. Den här beläggningen påverkar inte vinet.













Problem	Orsak och åtgärd
Ingen varningssignal ljuder trots att dörren har stått öppen en stund.	<p>Detta är inget fel. Varningssignalen har stängts av i inställningsläget. Om du vill koppla in det akustiska lar- met igen:</p> <ul style="list-style-type: none">■ Tryck på .■ Dra åt höger eller vänster över displayen tills  visas i mitten.■ Tryck på .■ Välj önskad ljudstyrka genom att dra åt höger på stapeln.■ Bekräfta önskad inställning genom att trycka på stapeln. <p>När varnings- och ljudsignalerna är inkopplade visas  orange.</p>

Meddelanden i displayen





Problem	Orsak och åtgärd
I displayen lyser  , vinkylan kylar inte, övrig användning samt innerbelysningen fungerar dock.	<p>Demoläget är aktiverat.</p> <ul style="list-style-type: none">■ Tryck på .■ Tryck på .■ Dra åt höger eller vänster över displayen tills  visas i mitten.■ Tryck på . <p>Om demoläget  har avaktiverats så stängs vinkylan av och måste kopplas in på nytt.</p>

Åtgärda problem

Problem	Orsak och åtgärd
<p>I displayen visas ingenting. Den är svart.</p>	<p>Sabbatläget  är aktiverat: innerbelysningen är avstängd och vinkylén kyls.</p> <ul style="list-style-type: none"> ■ Tryck på den svarta displayen. <p> visas.</p> <ul style="list-style-type: none"> ■ Tryck på . <p> lyser orange.</p> <ul style="list-style-type: none"> ■ Tryck åter på symbolen . <p>När sabbatläget är avstängt lyser symbolen  vitt.</p> <hr/> <p>Displayen är inte korrekt ansluten till vinkylén.</p> <ul style="list-style-type: none"> ■ Har bytet av dörrhängningen inte genomförts enligt anvisningarna? Kontrollera åter kontaktanslutningarna mellan vinkylén och displayen (se medföljande monteringsanvisning). <hr/> <p>Energisparläget är aktiverat: Om det tar för lång tid innan displayen rörs växlar den till energisparläge och blir svart.</p>
<p>I displayen lyser  och vinkylén kan inte användas.</p>	<p>Spärrfunktionen är aktiverad.</p> <ul style="list-style-type: none"> ■ Lås upp vinkylén kort eller stäng av spärrfunktionen helt (se "Anpassa inställningar").
<p>I displayen lyser  och dessutom hörs en ljudsignal.</p>	<p>Indikeringen för ActiveAirClean-filtret  påminner dig om att ActiveAirClean-filtret måste bytas.</p> <ul style="list-style-type: none"> ■ Byt ActiveAirClean-filtret (se avsnittet "Rengöring och skötsel", "Byta ActiveAirClean-filter"). Bekräfta bytet av ActiveAirClean-filtret genom att trycka på symbolen  i displayen. <p> släcks i displayen.</p>
<p>I displayen lyser  gult och det hörs även en varningssignal och innerbelysningen lyser blinkande.</p>	<p>Dörrlarmet aktiverades.</p> <ul style="list-style-type: none"> ■ Tryck på . <p>Varningssignalen tystnar,  släcks och innerbelysningen lyser åter konstant.</p>

Problem	Orsak och åtgärd
<p>I en vintempereringszon lyser   rött och dessutom ljuder en varningssignal.</p>	<p>Temperaturlarmet aktiverades, aktuell vintempereringszon är, beroende på inställd temperatur, för varm eller för kall.</p> <p>■ Tryck på  .</p> <p>  släcks och varningssignalen tystnar.</p> <p>I temperaturvisningen för aktuell vintempereringszon blinkar den högsta temperaturen som har uppnåtts i vintempereringszonen i cirka 1 minut. Sedan växlar temperaturvisningen till den aktuella temperaturen i vintempereringszonen.</p> <p>Du kan lämna den blinkande temperaturvisningen i förtid:</p> <p>■ Tryck på temperaturvisningen för vintempereringszonen.</p> <p>Den högsta visade temperaturen raderas. Därefter visas åter den faktiska temperaturen som för tillfället råder i vintempereringszonen.</p> <p>■ Stäng av larmläget.</p>
<p>I displayen lyser rött   och dessutom ljuder en varningssignal.</p>	<p>Ett strömavbrott visas: temperaturen i vinkylan har stigit för mycket under de senaste dagarna eller timmarna på grund av ett strömavbrott.</p> <p>■ Tryck på  .</p> <p>  släcks och varningssignalen tystnar.</p> <p>I temperaturvisningen blinkar i cirka 1 minut den varmaste temperaturen som hittills rått i vinkylan. Sedan växlar temperaturvisningen till den aktuella temperaturen.</p> <p>Du kan lämna den blinkande temperaturvisningen i förtid:</p> <p>■ Tryck på temperaturvisningen.</p> <p>Den högsta visade temperaturen raderas. Därefter visas åter den faktiska temperaturen som för tillfället råder. Vinkylan arbetar sedan vidare med den senaste temperaturinställningen.</p> <p>■ Stäng av larmläget.</p>

Åtgärda problem

Problem	Orsak och åtgärd
I displayen lyser  rött och eventuellt visas en felkod F med siffror. Dessutom ljuder en varningssignal.	<p>Det föreligger ett fel.</p> <ul style="list-style-type: none">■ Stäng av varningssignalen genom att trycka på  i displayen.■ Kontakta kundtjänst. <p>För att anmäla störningen behöver du förutom felkoden även modellbeteckning och tillverkningsnummer för din vinkyl. Dessa kan du se i displayen:</p> <ul style="list-style-type: none">■ Tryck på  i displayen för att göra detta. <p>I displayen visas information om vinkylen.</p> <p>Genom att bekräfta med  lämnar du informationsvisningen och felkoden visas igen.</p> <p>Du kan även stänga av vinkylen direkt från felindikeringen.</p> <hr/> <p>Ett produktfel visas: Denna visning har alltid företräde och avbryter alla inställningar som du gör direkt.</p> <p>Produktfel visas alltid före ett dörr- och/eller ett temperaturlarm.</p>

Innerbelysning



Risk för elektriska stötar genom exponerade, strömförande delar.

När du tar bort lampskyddet kan du komma i kontakt med strömförande delar. Ta inte bort lampskyddet. LED-belysningen får endast repareras och bytas av Miele service.



Skaderisk på grund av LED-belysningen.

Belysningen motsvarar riskgrupp RG 2. Om skyddet är trasigt finns det risk för ögonskador.

Titta inte direkt in i LED-belysningen med optiska instrument (lupp eller liknande) om lampskyddet är trasigt.

Problem	Orsak och åtgärd
Innerbelysningen fungerar inte.	Vinkylen är inte inkopplad. ■ Koppla in vinkylen.
	Sabbatläget är inkopplat: displayen är svart och vinkylen kyler. ■ Tryck på den svarta displayen. visas. ■ Tryck på . lyser orange. ■ Tryck åter på symbolen . När sabbatläget är avstängt lyser vitt.
	På grund av överhettning stängs innerbelysningen av automatiskt efter cirka 15 minuter när dörren står öppen. Om det inte är orsaken föreligger ett fel. ■ Kontakta kundtjänst.
Innerbelysningen lyser även när vinkylsdörren är stängd.	Detta är inget fel. Presentationsbelysningen är inkopplad. ■ För att släcka presentationsbelysningen trycker du på touchknappen för den i displayen. Touchknappen lyser inte längre orange.
Innerbelysningen blinkar.	Detta är inget fel. Dörrlarmet aktiverades och i samband med varningssignalen blinkar innerbelysningen.

Åtgärda problem

Orsaker till ljud

Det hörs olika driftljud från vinkylan under drift.
Vid en låg kyleffekt arbetar vinkylan energibesparande, men längre. Ljudstyrkan är lägre.
Vid hög kyleffekt kyls livsmedlen snabbare.
Ljudstyrkan är högre.

Normala ljud	Hur uppstår de?
Spottande, väsande	Kylmediet sprutar in i kylkretsen.
Bubblande, gurglande, plaskande	Köldmediet rinner genom rören.
Brummande	Vinkyl kylan.
Klickande	Termostaten kopplar in eller ur kompressorn.
Surrande, susande	Fläkten går.
Knackande	Material expanderar i vinkylan.
Slamrande	Ventiler eller luckor är aktiva.
Slurpande (vinkyl med dörddämpare)	Skåpdörren med dörddämpare öppnas eller stängs.

Tänk på att det är omöjligt att helt och hållet undvika kompressor- och strömljud i kylsystemet.

Ljud	Orsak och åtgärd
Vibrerande, klappande, klirrande	Vinkylan står ojämnt. Rikta den med hjälp av ett vattenpass. Använd skruvfötterna under vinkylan.
	Vinkylan kommer åt andra möbler eller maskiner. Flytta vinkylan.
	Trähyllor eller metallgaller skallrar eller kärvar. Kontrollera de uttagbara delarna och sätt tillbaka dem.
	Flaskor eller skålar kommer åt varandra. Flytta dessa en aning från varandra.
	Transportkabelhållaren (beroende på modell) hänger kvar på baksidan av skåpet. Ta bort transportkabelhållaren.

Under www.miele.se/c/hjalp-och-produktinformation-2303.htm och www.miele.se/c/reservdelar-och-tillbehor-24.htm får du mer information om hur du själv kan åtgärda fel och om Miele's reservdelar.

Få hjälp vid eventuella störningar

Om det uppstår fel som du själv inte kan åtgärda, var god kontakta din Miele återförsäljare eller Miele service.

Miele service kan du boka online under www.miele.com/service.

Du hittar kontaktuppgifterna på baksidan av den här anvisningen.

Service behöver modellbeteckning och tillverkningsnummer. Denna information hittar du på typskylten på insidan av skåpet eller beroende på modell i inställningsläget under information **i**.

EPREL-databas

Sedan den 1 mars 2021 hittar du information om energimärkning och kraven för eco-programmet i den europeiska produkt databasen (EPREL). Du kommer till produkt databasen via länken <https://eprel.ec.europa.eu/>. Här uppmanas du att ange modellbeteckningen.

Modellbeteckningen hittar du på typskylten på insidan av skåpet eller beroende på modell i inställningsläget under information **i**.

Miele		XXXXXX ← Nr. XX/XXXXXXXXXX.	
<small>WEINTIEFERERSCHNANK-UNTERTISCH-MODELL MULTITEMPERATURE WINE STORAGE CABINET-UNDERCOUNTER TOP ARMOIRE DE MISE EN TEMP. DES VINS/MCO. ENCASTRABLE SOUS PLAN ARMARIO P. ACCONZIONAMENTO VINS/MODERNI POTREBHO EN CEMERA BIRHOVIT TEMPEROVYHODOVYK</small>			
<small>Klasse/Class Classe/Clase</small> SN-ST	<small>Ap-Type/AP-Type AP-Type/AP-Tipo</small>	<small>Bruttinhalt/Gross Capacity Volume Bruto/Capacità Bruta</small> XXXX l	<small>Gefriervermögen/Freezing Capacity Pouvoir de Congel./Capac. Congeladora</small>
<small>Nutzhalt Net Capacity Volume Utile Capac. Util</small>	<small>Ges / K / G / WINE / KALT Tot / R / F / WINE / CHILL To / R / C / Tot / F / C / WINE / CHILL</small>	R600a: XXg	

Miele's garanti

Garantitiden för produkten är två år.

Du hittar mer detaljerad information om garantivillkoren i garantihäftet.

Extra tillbehör

Mikrofibertrasa för allrengöring

Med mikrofibertrasan får du enkelt bort fingeravtryck och lättare smuts på front-er i rostfritt stål, manöverpaneler, fönster, möbler, vindrutor och så vidare.

MicroCloth Kit

Mikrofibertrasorna består av en universal-, glas- och en polertrasa. Trasorna är väldigt slittåliga. De fina mikrofibererna i trasorna gör rengöringen enkel och effektiv.

MicroCloth HyClean

MicroCloth HyClean är en antibakteriell universalduk för mer hygien som är väldigt slittålig. Den kan användas torr eller fuktig, med eller utan rengöringsmedel.

Active AirClean-filter

Active AirClean-filter sørjer för ett optimalt luftutbyte mellan vintempereringszonerna och på så vis också för en hög luftkvalitet.

Monteringsatts side-by-side

För en uppställning av vinkylen side-by-side med ytterligare skåp/vinkyl behövs en speciell monteringsatts.

Extra tillbehör kan du beställa i Miele's onlineshop. Du kan även köpa dem via Miele's reservdelsavdelning (se information i slutet av denna bruksanvisning) och hos Miele's återförsäljare.

Uppställningsplats

 Skaderisk på grund av för hög luftfuktighet.

Vid hög luftfuktighet kan kondens hamna på vinkylens utsida. Denna kondens kan leda till korrosion.

Placera vinkylen i ett torrt rum med tillräcklig ventilation.

Se till att vinkylens dörr stängs ordentligt och att de angivna ventilationsöppningarna stämmer.

 Brand- och skaderisk på grund av värmeavgivande produkter.

Värmeavgivande produkter kan antändas och orsaka brand i vinkylen.

Ställ inte produkter som avger värme som till exempel miniugn, kokplattor eller brödrost på vinkylen.

 Brand- och skaderisk på grund av öppen låga.

Öppna lågor kan orsaka brand i vinkylen.

Se till att till exempel inte ställa tända ljus i närheten av vinkylen.

Skåpet bör stå på en torr och välventilerad plats.

Tänk på att energiförbrukningen ökar om vinkylen står bredvid ett element, en spis eller en annan värmekälla.

Undvik direkt sol.

Ju högre den omgivande temperaturen är, desto längre tid går kompressorn och desto högre blir energiförbrukningen.

Tänk dessutom på följande när du bygger in din vinkyl:

- Vægguttaket får inte vara bakom skåpet. Det måste vara lätt tillgängligt vid nödfall.
- Stickpropp och anslutningskabel får inte komma åt vinkylens baksida eftersom de kan skadas av vibrationer från vinkylen.
- Anslut inte andra produkter till uttagen bakom skåpet.
- Se till att sladden inte kläms fast eller skaver mot vassa kanter när vinkylen ställs upp.
- Använd inga grenuttag, förlängningskablar eller andra elektroniska produkter (till exempel halogentransformatorer) i området kring skåpets baksida.
- Golvet på uppställningsplatsen måste vara vågrätt och jämnt och ha samma höjd som omgivande golv.

Installera

Klimatklass

Beroende på vinkylens klimatklass får vissa fastställda rumstemperaturer inte över- eller underskridas. Klimatklassen framgår av typskylten på vinkylens insida.

Klimatklass	Omgivningstemperatur
SN	10 till 32 °C
N	16 till 32 °C
ST	16 till 38 °C
T	16 till 43 °C
SN-ST	10 till 38 °C
SN-T	10 till 43 °C

En lägre omgivande temperatur medför att kompressorn står stilla längre stunder, vilket gör att vinkylen eventuellt inte kan hålla nödvändig temperatur.

Ventilationskrav

 Brand- och skaderisk på grund av otillräcklig ventilation.

Om vinkylen inte har en ordentlig ventilation, går kompressorn igång oftare och går under längre tid. Detta leder till ökad energiförbrukning och till ökad drifttemperatur för kompressorn vilket kan leda till skador på kompressorn.

Se till att vinkylen är tillräckligt ventilerad.

Tänk på att hålla de angivna måtten för ventilationsöppningarna.

Ventilationsöppningarna får inte täckas för eller blockeras.

De måste dessutom regelbundet rengöras från damm.

Luften på baksidan av vinkylen värms upp. Därför måste en god ventilation garanteras (se avsnittet "Mått").

Uppställning av flera skåp

 Skaderisk på grund av kondensat på skåpets utsida.

Vid hög luftfuktighet kan kondens hamna mellan vinkylens utsidor, vilket kan leda till korrosion.

Ställ i princip **aldrig** flera skåp **direkt** bredvid varandra.

Håll ett avstånd på minst 70 mm mellan skåpen.

Vinkylen kan dock ställas upp side-by-side tillsammans med vissa modeller som har integrerad uppvärmning i sidoväggarna.

Tips! Rådfråga din återförsäljare om vilka kombinationer som är möjliga för din vinkyl.

Ändra dörrupphängning

Vinkylen levereras med högerhängd dörr. Ska dörren vara vänsterhängd måste dörrupphängningen ändras (se medföljande monteringsanvisning).

Tips! För att skydda dörren och golvet medan du hänger om dörren, lägger du ut ett lämpligt underlag på golvet.

 Risk för person- och sakskador genom strömförande delar.

Vid ändring av dörrupphängningen kommer du i kontakt med strömförande delar.

Dra ut kontakten innan du ändrar dörrupphängningen.

 Risk för person- och sakskador på grund av tung dörr.

Om ändringen av dörrupphängningen bara utförs av en person är skaderisken större.

Ändra alltid dörrupphängningen med hjälp av ytterligare en person.

Installera

Montera medföljande väggavståndshållare

För att den deklarerade energiförbrukningen ska uppnås och för att kondensvattenbildning vid hög rumstemperatur ska undvikas, ska väggavståndshållare användas. Med monterade väggavståndshållare utökas vinkylens djup med ungefär 15 mm.

Om ingen väggavståndshållare används så har inte det någon påverkan på hur vinkylen fungerar. Däremot ökar energiförbrukningen något vid ett mindre avstånd till väggen.

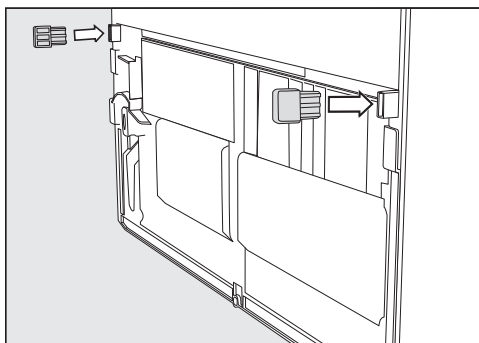

- Montera väggavståndshållarna på baksidan av vinkylen nertill till vänster och nertill till höger.

Installera vinkylen

⚠ Risk för person- och sakskador om vinkylen tippar.
Om vinkylen bara installeras av en person är skaderisken större.
Ta alltid hjälp av ytterligare en person när du bygger in vinkylen.

⚠ Risk för skada om vinkylens dörr slår i något.
Dörren kan slå emot väggen och ta skada. Om en glasdörr går sönder kan det orsaka skador.
Skydda dörren genom att till exempel sätta fast filtassar på väggen.

⚠ Risk för skador på golvet.
Golvet kan skadas när vinkylen förflyttas.
Flytta vinkylen försiktigt på ömtåliga golv.

För enklare uppställning finns grepp för transport upptill och transporthjul nedtill på vinkylens baksida.

Tips! Ställ endast upp vinkylen när det är tomt.

- Ställ upp vinkylen så nära den plats där den ska stå som möjligt.
- Anslut vinkylen till elnätet som det beskrivs i avsnittet "Installera", "Elanslutning".
- Flytta försiktigt vinkylen till den plats där den ska stå.
- Ställ vinkylen med väggavståndshållarna (om de är monterade) eller med baksidan direkt mot väggen.

Rikta vinkylen

 Risk för skada om dörren ramlar ur eller vinkylen välter.

Om inte den extra skruvfoten på den undre gångjärnshållaren står ordentligt på golvet, så kan dörren ramla ut eller vinkylen välta.

Skruva ut skruvfoten med den medföljande gaffelnnyckeln, tills skruvfoten står mot golvet.

Vrid sedan ut skruvfoten ytterligare ett fjärdedels varv.

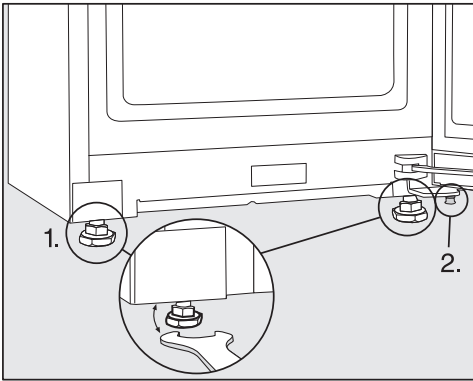

■ Rikta vinkylen med de främre skruvfötterna med hjälp av ett vattenpass och den medföljande gaffelnnyckeln så att det står jämnt och stadigt.

1. Ställ in de främre skruvfötterna.
2. Skruva ut den extra skruvfoten tills skruvfoten står mot golvet. Vrid sedan ut skruvfoten ytterligare ett fjärdedels varv.

Bygga in vinkylen mellan köks-skåp

Vinkylen kan byggas in mellan köksskåp.

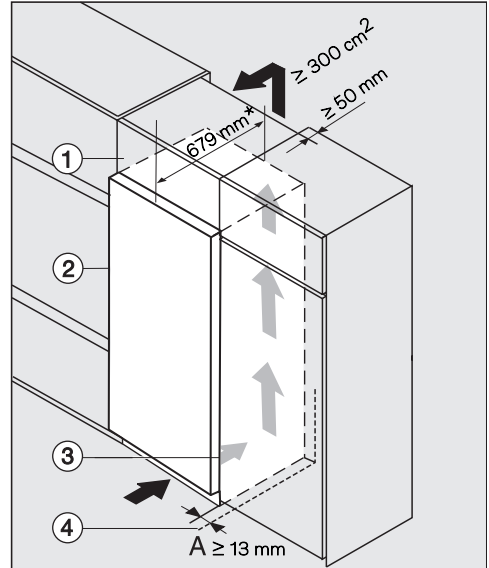

- ① Överskåp
- ② Vinkyl, dörrdjup = 75 mm
- ③ Köksskåp
- ④ Vägg

* För vinkylar med monterade väggavståndshållare utökas skåpets djup med ungefär 15 mm.

Installera

 Brand- och skaderisk på grund av otillräcklig ventilation.

Om vinkylen inte har en ordentlig ventilation, går kompressorn igång oftare och går under längre tid. Detta leder till ökad energiförbrukning och till ökad drifttemperatur för kompressorn vilket kan leda till skador på kompressorn.

Se till att vinkylen är tillräckligt ventilerad.

Tänk på att hålla de angivna måtten för ventilationsöppningarna.

Ventilationsöppningarna får inte täckas för eller blockeras.

De måste dessutom regelbundet rengöras från damm.

Ju större ventilationsutrymmena är, desto mer energisnålt arbetar kompressorn.

- Ställ vinkylen bredvid köksskåpet ③.
- Skåpets front behöver sticka ut minst över dörrdjupet från köksskåpet. På så vis kan dörren öppnas och stängas utan problem.
- Vid uppställning av vinkylen bredvid en vägg ④ bör det mellan väggen ④ och vinkylen ② finnas ett avstånd på **(A)**.
- För att jämna ut höjden till köksskåpet kan ett passande överskåp ① monteras ovanpå vinkylen.

För att få tillräcklig ventilation behöver utrymmet mellan skåpets baksida och väggen vara minst 50 mm djupt.

Ventilationsutrymmet mellan skåpet och taket bör vara minst 300 cm² så att den uppvärmda luften kan vädras ut.

Mått

Uppställningsmått/vy uppifrån

Alla mått är angivna i mm.

De angivna måtten för ventilationsöppningarna måste följas för att vinkylen ska fungera korrekt.

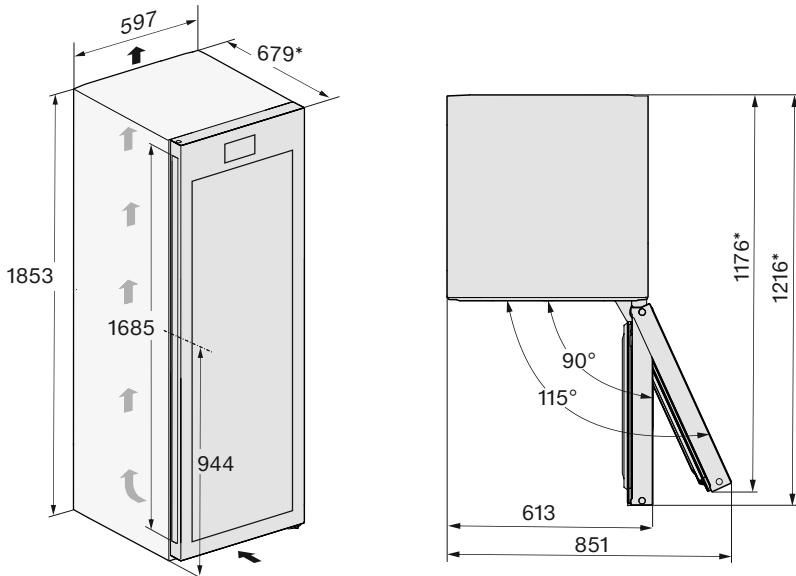

* Mått utan monterade väggavståndshållare. Om de medföljande väggavståndshållarna används, ökar skåpets djup med 15 mm.

Installera

Uppställningsmått/vy uppifrån side-by-side

Mer information finns i detta avsnitt under "Uppställning av flera skåp bredvid varandra" och i monteringsanvisningen som medföljer side-by-side-monteringsseten.

Alla mått är angivna i mm.

De angivna måtten för ventilationsöppningarna måste följas för att vinkylen/skåpen ska fungera korrekt.

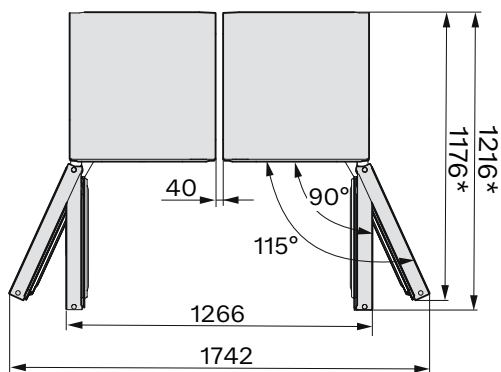
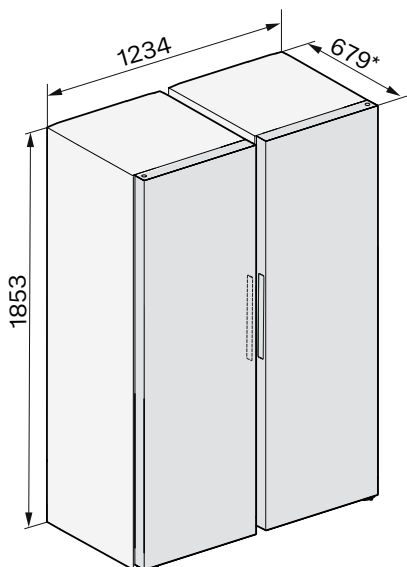

* Mått utan monterade väggavståndshållare. Om de medföljande väggavståndshållarna används, ökar skåpets djup med 15 mm.

Anslutningar

Alla mått är angivna i mm.

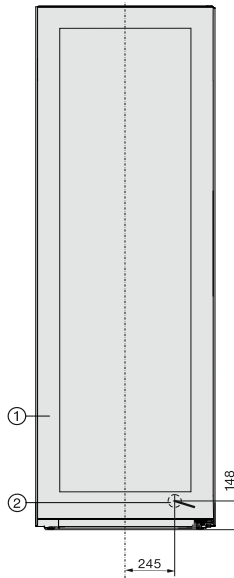

① Vy framifrån

② Nätanslutningskabel, längd = 2000 mm

Du kan beställa en längre nätanslutningskabel hos Miele service.

Installera

Elanslutning

Vinkylen får bara anslutas till ett godkänt jordat uttag med hjälp av den medföljande kabeln.

Ställ upp vinkylen på så vis att vägguttaget enkelt kan komma åt. Om det inte är möjligt, se till att det på installationsplatsen finns en avskiljningsanordning för varje pol.

⚠ Brandfara på grund av överhettning.

Grenuttag och förlängningskablar kan leda till överbelastning på kablarna om de används med vinkylen.

Använd av säkerhetsskäl inga grenuttag eller förlängningskablar.

Elanslutningen måste utföras enligt gällande föreskrifter.

Av säkerhetsskäl rekommenderar vi användning av en jordfelsbrytare av typen  i den tilldelade installationen för vinkylens elektriska anslutning på uppställningsplatsen.

En skadad anslutningskabel får bara ersättas med en speciell anslutningskabel av samma modell (kan beställas hos Miele service). Av säkerhetsskäl får kabeln bara bytas av en auktoriserad specialist eller av Miele service.

Uppgifter om anslutningseffekt och säkring finns i denna bruksanvisning eller på typskylten. Jämför uppgifterna med uppgifterna för elanslutningen på uppställningsplatsen. Hör efter med en elektriker vid tveksamhet.

Det är möjligt att tidvis eller permanent använda en fristående eller icke nätsynkron energiförsörjningsenhet (till exempel fristående elnätverk, backupsystem). Driften förutsätter att energiförsörjningsenheten följer föreskrifterna enligt EN 50160 eller liknande.

De skyddsåtgärder som ska tas på uppställningsplatsen och i denna Miele-produkt vad gäller funktion och arbetssätt måste även säkerställas i fristående respektive icke nätsynkron drift. Vid behov ska åtgärderna ersättas med likvärdiga åtgärder i installationen. Exempelvis enligt det som står i aktuell publicering från VDE-AR-E 2510–2.

Anslutningsmått

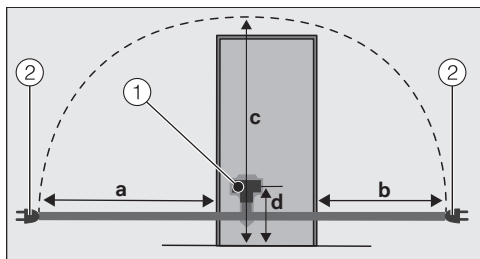

Vinkylens baksida

- ① Kontakt
- ② Stickpropp

a	b	c	d
1800 mm	1400 mm	2100 mm	200 mm

Ansluta vinkylen

- Sätt in skåpets kontakt.

Se till att kontakten sitter i ordentligt.

- Sätt i vinkylens kontakt i vägguttaget.

Nu är vinkylen elansluten.

Konformitetsdeklaration

Härmed deklarerar Miele att detta vinskåp uppfyller kraven i direktivet 2014/53/EU.

EU-konformitetsdeklarationens fulla text finns tillgänglig på www.miele.se under "Nedladdningsbara filer" på respektive produktsida.

För bruksanvisningar, service och information går du till Produktinformation under Kundservice på <https://miele.se/> bruksanvisningar. Ange produktens namn eller serienummer.

Frekvensband	2,4000 GHz - 2,4835 GHz
--------------	----------------------------

Maximal sändningseffekt	< 100 mW
-------------------------	----------

Upphovsrättsliga föreskrifter och licenser

För användning och styrning av kommunikationsmodulen använder Miele såväl egen programvara som programvara från andra företag som inte täcks av licensvillkor för en så kallad öppen källkod. Denna programvara/dessa programvarukomponenter skyddas av upphovsrätt. Miele's och tredje parts upphovsrättsliga befogenheter måste respekteras.

Dessutom finns det programvarukomponenter i maskinens integrerade kommunikationsmodul som omfattas av licensvillkor för öppen källkod. Komponenterna med öppen källkod tillsammans med tillhörande upphovsrättstexter, kopior av gällande licensvillkor och ytterligare information kan hämtas lokalt per IP via en webbläsare ([http\[s\]://<IP-adress>/Licenses](http[s]://<IP-adress>/Licenses)). De där angivna ansvars- och garantibestämmelserna för licensvillkoren för öppen källkod gäller endast gentemot den aktuella rättighetshavaren.

Miele AB
Industrivägen 20, Box 1397
171 27 Solna

Tel / Serviceanmälan:
08-562 29 000

www.miele.se

Tyskland

Miele & Cie. KG
Carl-Miele-Straße 29
33332 Gütersloh

KWTS 4785 ...

sv-SE

M.-Nr. 12 530 340 / 00