

Gebruiks- en montagehandleiding Koel-vriescombinatie



Lees voor het opstellen – installeren – de ingebruikneming **beslist** de gebruiks- en montagehandleiding. Dat is veilig voor u en zo voorkomt u schade.

Inhoud

Veiligheidstips en waarschuwingen	4	Instellingsmodus 	27
Duurzaamheid en milieubescherming	13	Party-stand 	27
Zo bespaart u energie	14	Vakantiemodus 	27
Installeren	15	Vergrendelingsfunctie  / 	27
Plaats van opstelling	15	Koelapparaat uitschakelen 	27
Ventilatie-eisen	16	Sabbatmodus 	27
Plaatsing van meerdere koelapparaten naast elkaar	17	Informatie over de sabbatmodus i	28
Veranderen van de draairichting van de deur	17	Netwerkverbinding 	28
Een gedrukte versie van de gebruiksi- en montagehandleiding bestellen	17	Toetsignaal  / 	28
Koelapparaat plaatsen	18	Waarschuwings- en geluidssignalen  / 	28
Het koelapparaat waterpas plaatsen	19	Helderheid display 	28
Het koelapparaat in een keukensblok integreren	19	Temperatuureenheid °C/°F	28
Afmetingen van het apparaat	21	Demo-functie 	28
Elektrische aansluiting	23	Fabrieksinstellingen 	28
Introductie	24	Informatie over het koelapparaat i	28
Uw koelapparaat	24	Weergave van het Actieve AirClean-filter 	28
Bedieningspaneel met display	26	Reinigingsmodus 	29
		Netwerkverbinding	29
		Veiligheid	30
		Temperatuuralarm in de diepvrieszone	30
		Deuralarm	31
		Functies van het apparaat	32
		SuperKoelen 	32
		SuperFrost 	32
		De binnenruimte indelen	33
		Deurvak/flessenvak verplaatsen	33
		Plateau verplaatsen	33
		Plaats voor een bakplaat	34
		Active AirClean-filter verplaatsen	34
		Diepvrieszone flexibel indelen (VarioRoom)	34
		Bijgeleverde accessoires	34
		Bij te bestellen accessoires	34
		Ingebruikneming	36
		Vóór het eerste gebruik	36
		Koelapparaat aansluiten	36
		Het koelapparaat inschakelen	36

Het koelapparaat uitschakelen	36	Glasplaten en laden van de diepvrieszone plaatsen	61
De koelzone apart uitschakelen.	37	Front en zijkanten reinigen	61
Bij langdurige afwezigheid	37	Deurdichting reinigen	62
Vereisten voor de netwerkverbin- ding	38	Ventilatieopeningen reinigen	62
Netwerkverbinding voor de 1e keer tot stand brengen	38	Na het reinigen	62
Scan & Connect uitvoeren	38	Problemen oplossen	63
Bediening	39	Binnenverlichting	71
Temperatuuraanduiding	39	Oorzaken van geluiden	72
Mogelijke temperatuurinstel- lingen in de koelzone	39	Service	74
Mogelijke temperatuurinstel- lingen in de diepvrieszone	39	Contact bij storingen	74
Temperatuur in de koel-/diepvries- zone instellen	40	EPREL-databank	74
Levensmiddelen in de koelzone be- waren	43	Garantie	74
Gedeelten met verschillende temperaturen	43	Informatie	75
Levensmiddelen verpakt of on- verpakt bewaren?	43	Conformiteitsverklaring	75
Levensmiddelen in de DailyFresh- lade bewaren	44	Auteursrechten en licenties	75
DailyFresh-lade	44		
Verse levensmiddelen invriezen en bewaren	45		
Dranken snel koelen	46		
Het bereiden van ijsblokjes	46		
Instellingen aanpassen	47		
De gewenste functie in de instel- lingsmodus  kiezen	47		
Reiniging en onderhoud	58		
Ontdooien	58		
Opmerkingen over het reinigings- middel	58		
Koelapparaat op de reiniging voor- bereiden	58		
Binnenruimte reinigen	59		
Accessoires met de hand of in de vaatwasser reinigen	59		
Accessoires voor de reiniging ver- wijderen en demonteren	60		

Veiligheidstips en waarschuwingen

Dit koelapparaat voldoet aan de geldende veiligheidsvoorschriften. Onjuist gebruik kan echter persoonlijk letsel of materiële schade tot gevolg hebben.

Lees de gebruiks- en montagehandleiding aandachtig door voordat u het koelapparaat in gebruik neemt. Die bevat belangrijke richtlijnen met betrekking tot de montage, de veiligheid, het gebruik en het onderhoud. Dat is veiliger voor uzelf en u voorkomt schade aan het koelapparaat.

In overeenstemming met de norm IEC 60335-1 adviseert Miele u uitdrukkelijk om alle beschikbare informatie over de installatie van het koelapparaat en de veiligheidsinstructies en waarschuwingen te lezen en op te volgen.

Wanneer de veiligheidsrichtlijnen en waarschuwingen niet worden opgevolgd, kan Miele niet aansprakelijk worden gesteld voor schade die daarvan het gevolg is.

Bewaar de gebruiks- en montagehandleiding op een veilige plaats. Geef de gebruiks- en montagehandleiding door aan een volgende eigenaar.

Verantwoord gebruik

► Het koelapparaat is bedoeld voor gebruik in huishoudens en dergelijke, bijvoorbeeld

– in winkels, kantoren en soortgelijke werkomgevingen

– in boerderijen

– door klanten in hotels, motels, bed en breakfast en andere specifieke woonomgevingen.

Dit koelapparaat mag niet buiten worden gebruikt.

► Dit apparaat is uitsluitend bestemd voor het koelen en bewaren van levensmiddelen, voor het bewaren van diepvriesproducten, voor het invriezen en bewaren van verse levensmiddelen en voor het bereiden van ijs.

Gebruik voor andere doeleinden is ontoelaatbaar en kan gevaarlijk zijn.

▶ Het koelapparaat is niet geschikt voor het bewaren en koelen van geneesmiddelen, bloedplasma, laboratoriumpreparaten of vergelijkbare stoffen of producten die onder de Richtlijn medische hulpmiddelen vallen. Een onjuist gebruik van het koelapparaat kan tot beschadiging of bederf van de bewaarde producten leiden. Verder is het koelapparaat niet geschikt voor gebruik in ruimtes met explosiegevaar.

Miele is niet verantwoordelijk voor schade die ontstaat door gebruik voor andere doeleinden dan hier aangegeven of door een foutieve bediening.

▶ Personen (kinderen inbegrepen) die op grond van hun fysieke of psychische gesteldheid, hun onervarenheid of gebrek aan kennis van het koelapparaat niet in staat zijn om het koelapparaat veilig te bedienen, mogen het alleen onder toezicht gebruiken.

Deze personen mogen het koelapparaat enkel zonder toezicht bedienen, wanneer hen is uitgelegd hoe ze het veilig kunnen gebruiken en wanneer ze begrijpen welke risico's eraan verbonden zijn.

Wanneer er kinderen in huis zijn

▶ Kinderen die jonger zijn dan 8 jaar moeten op afstand van het koelapparaat gehouden worden, tenzij ze steeds onder toezicht staan.

▶ Kinderen vanaf acht jaar mogen het apparaat alleen zonder toezicht gebruiken als ze weten hoe ze dit veilig moeten bedienen. De kinderen moeten zich bewust zijn van de gevaren van een onjuiste bediening.

▶ Kinderen mogen het apparaat niet zonder toezicht reinigen of onderhouden.

▶ Houd kinderen in de gaten wanneer deze zich in de buurt van het apparaat bevinden. Laat ze nooit met het apparaat spelen.

▶ Verstikkingsgevaar. Kinderen kunnen zich tijdens het spelen in verpakkingsmateriaal wikkelen (bijvoorbeeld in folie) of het verpakkingsmateriaal over hun hoofd trekken en stikken. Houd verpakkingsmaterialen bij kinderen vandaan.

Technische veiligheid

▶ Het koelmiddelcircuit is op lekkage gecontroleerd. Het koelapparaat voldoet aan de desbetreffende veiligheidsvoorschriften en de geldende EU-richtlijnen.

Veiligheidstips en waarschuwingen



Als het koelcircuit beschadigd is: koelmiddel en olie kunnen vrijkomen en ontbranden.

► **Waarschuwing: brandgevaar/brandbaar materiaal.** Dit symbool staat op de compressor en attendeert op brandbaar materiaal. Verwijder deze sticker niet.

Het gebruikte koelmiddel (informatie op het typeplaatje) is milieuvriendelijk, maar brandbaar.

Het gebruik van dit milieuvriendelijke koelmiddel zorgt ervoor dat het apparaat iets meer geluid maakt. Naast het geluid van de compressor kunnen er stromingsgeluiden in het volledige koelcircuit ontstaan.

Deze effecten zijn helaas onvermijdelijk, maar hebben geen invloed op de capaciteit van het koelapparaat.

Zorg ervoor dat bij het transporteren en het inbouwen/installeren van het koelapparaat geen onderdelen van het koelcircuit beschadigd raken. Opspattend koelmiddel kan oogletsel veroorzaken en vrijkomend koelmiddel kan ontbranden.

Bij beschadigingen:

- Vermijd open vuur of andere brandhaarden.
- Maak het koelapparaat spanningsvrij.
- Lucht de kamer waarin het koelapparaat staat gedurende enkele minuten.
- Neem contact op met Miele Service.

► Hoe meer koelmiddel een koelapparaat bevat, hoe groter de ruimte moet zijn waarin u het apparaat plaatst. Bij een eventuele lekkage kan in te kleine ruimtes een brandbaar mengsel van gas en lucht ontstaan. Per 8 g koelmiddel moet het vertrek minstens 1 m³ groot zijn. De hoeveelheid koelmiddel vindt u op het typeplaatje in het koelapparaat.

► Als de ventilatieopeningen afgedekt of geblokkeerd zijn, kan er een brandbaar gas-lucht-mengsel ontstaan als het koelcircuit beschadigd raakt. Houd dus beslist de aangegeven afmetingen voor de ventilatieopeningen aan. De ventilatieopeningen mogen niet worden afgedekt of geblokkeerd.

Veiligheidstips en waarschuwingen

► Vergelijk voordat u het apparaat aansluit de aansluitgegevens (zekeringspanning en frequentie) op het typeplaatje met die van het elektriciteitsnet. Deze moeten beslist overeenkomen zodat het apparaat niet beschadigd raakt.

Raadpleeg bij twijfel een elektricien.

► De elektrische veiligheid van het apparaat is uitsluitend gegarandeerd, als het wordt aangesloten op een aardingsstelsel dat volgens de geldende voorschriften is geïnstalleerd. Dit fundamentele veiligheidssysteem moet aanwezig zijn. Laat de elektrische installatie bij twijfel door een vakman/vakvrouw inspecteren.

► Tijdelijk of doorlopend gebruik van een autonome of niet-netsynchrone energievoorziening (zoals microgrids, back-upsystemen) is mogelijk. Voorwaarde voor het gebruik is dat de energievoorziening voldoet aan de bepalingen van EN 50160 of een vergelijkbare standaard.

De veiligheidsvoorzieningen van de huisinstallatie en dit Miele product moeten ook werken bij gebruik van een microgrid of een niet-netsynchrone energievoorziening of de veiligheidsvoorzieningen in de energievoorziening moeten door gelijkwaardige voorzieningen worden vervangen.

► In geval van nood moet de stekker van het koelapparaat direct uit het stopcontact worden getrokken. Daarom mag het stopcontact zich niet achter het koelapparaat bevinden en moet dit gemakkelijk bereikbaar zijn.

► Als de aansluitkabel beschadigd is, moet het koelapparaat onmiddellijk spanningsvrij worden gemaakt. Neem contact op met Miele.

► Een beschadigde aansluitkabel mag alleen door een speciale aansluitkabel van hetzelfde type worden vervangen (verkrijgbaar via de Miele webshop of bij Miele Service). Om veiligheidsredenen mag dit alleen door een gekwalificeerde vakman/-vrouw of door Miele Service worden gedaan.

► Meervoudige stopcontacten of verlengsnoeren bieden niet voldoende veiligheid (brandgevaar). Gebruik deze niet voor het aansluiten van het apparaat op het elektriciteitsnet.

► Wanneer er vocht op onderdelen, die onder spanning staan, of op de elektriciteitskabel komt, kan dat kortsluiting veroorzaken. Gebruik het apparaat daarom niet in ruimtes waar met water wordt gespetterd (bijv. garage, bijkeuken).

Veiligheidstips en waarschuwingen

- ▶ Dit apparaat mag niet op een niet-stationaire locatie (bijv. op een schip) worden gebruikt.
- ▶ Beschadigingen aan het apparaat kunnen uw veiligheid in gevaar brengen. Controleer het apparaat op zichtbare beschadigingen. Een beschadigd apparaat mag niet in gebruik worden genomen.
- ▶ Dit koelapparaat mag niet worden gebruikt als inbouwapparaat.
- ▶ Bij installatie-, onderhouds- en reparatiewerkzaamheden moet het apparaat spanningsvrij zijn. Dit is het geval als:
 - de zekeringen van de elektrische installatie zijn uitgeschakeld of
 - de schroefzekeringen van de elektrische aansluiting er geheel zijn uitgedraaid of
 - de stekker uit het stopcontact is getrokken. Trek daarbij aan de stekker en niet aan de aansluitkabel.
- ▶ Door ondeskundig uitgevoerde installatie-, onderhouds- of reparatiewerkzaamheden kan de gebruiker aanzienlijke risico's lopen waarvoor de fabrikant niet aansprakelijk is. Installatie-, onderhouds- of reparatiewerkzaamheden mogen uitsluitend door een gekwalificeerde vakman/-vrouw of door Miele Service worden uitgevoerd.
- ▶ Het recht op garantie vervalt wanneer het koelapparaat niet door een gekwalificeerde vakman/-vrouw of door Miele technici wordt gerepareerd.
- ▶ Wij adviseren defecte onderdelen alleen door originele Miele onderdelen te vervangen. Enkel bij het juiste gebruik van originele onderdelen garandeert Miele dat volledig aan de veiligheidseisen voldaan wordt en de garantie niet vervalt.
- ▶ Vanwege speciale eisen (bijvoorbeeld voor wat betreft temperatuur, vochtigheid, chemische bestendigheid, slijtvastheid en trillingen) heeft dit koelapparaat een speciale lamp. Deze verlichting mag alleen voor deze toepassing worden gebruikt. De verlichting is niet geschikt voor de verlichting van het vertrek. De verlichting mag uitsluitend door een gekwalificeerde vakman/-vrouw of door Miele Service worden vervangen. Dit koelapparaat bevat meerdere lichtbronnen met minimaal energie-efficiëntieklasse G.

Deskundige installatie

- ▶ Neem voor de installatie van het koelapparaat altijd de meegeleverde montagehandleiding in acht.

Veiligheidstips en waarschuwingen

- ▶ Wijzig de draairichting van de deur (indien nodig) volgens de montagehandleiding.
- ▶ Draag altijd veiligheidshandschoenen bij het transporteren en opstellen van het koelapparaat.
- ▶ Het koelapparaat is zwaar en heeft met geopende deur(en) de neiging om naar voren te kantelen:
 - Vervoer of verplaats het koelapparaat met minstens 2 personen.
 - Vervang de draairichting deur van het koelapparaat met minstens 2 personen.
 - Plaats het koelapparaat met ten minste 2 personen.
 - Laat het koelapparaat tijdens het plaatsen nooit onbeheerd achter.

Veilig gebruik

- ▶ Het koelapparaat is vervaardigd voor een bepaalde klimaatklasse (omgevingstemperatuurbereik) waar de kamertemperatuur niet boven of onder mag liggen. De klimaatklasse staat aangegeven op het typeplaatje aan de binnenkant van het koelapparaat. Als de omgevingstemperatuur lager is, staat de compressor langer stil. Het koelapparaat kan de vereiste temperatuur dan niet behouden.
- ▶ De ventilatieopeningen mogen niet worden afgedekt of geblokkeerd. Een probleemloze luchtstroom is dan niet meer gegarandeerd. Het energieverbruik neemt toe, waardoor onderdelen beschadigd kunnen raken.
- ▶ Gevaar voor beschadiging door levensmiddelen die vet of olie bevatten. Als u vet- of oliehoudende levensmiddelen in het koelapparaat of in de deur van het koelapparaat bewaart, zorg er dan voor dat lekend vet of olie niet in contact komt met de plastic onderdelen van het koelapparaat. Hierdoor kunnen spanningsscheuren in de kunststof ontstaan waardoor de kunststof knapt of scheurt.
- ▶ Brand- en explosiegevaar door brandbare gasmengsels. Bewaar geen explosieve stoffen en geen producten met brandbare drijfgassen (bijv. spuitbussen) in het koelapparaat. Brandbare gasmengsels kunnen ontbranden door elektrische onderdelen. Dergelijke spuitbussen kunt u herkennen aan de hand van de opgedrukte inhoudsopgave of een vlamsymbool. Ontsnappende gassen kunnen ontbranden door elektrische onderdelen.
- ▶ Explosiegevaar. Gebruik geen elektrische apparaten in dit koelapparaat (bijv. voor het maken van softijs). Hierdoor kunnen vonken ontstaan.

Veiligheidstips en waarschuwingen

- ▶ Gevaar voor letsel en schade. Bewaar geen blikjes en flessen die koolzuurhoudende dranken bevatten of vloeistoffen die kunnen bevriezen in de diepvrieszone. Anders kunnen ze ontploffen.
- ▶ Gevaar voor letsel en schade. Als u flessen snel in de diepvrieszone wilt koelen, dient u ze uiterlijk na één uur weer uit de diepvrieszone te halen. Anders kunnen ze ontploffen.
- ▶ Letselrisico. Raak diepvriesproducten en metalen onderdelen niet met natte handen aan. Uw handen kunnen vastvriezen.
- ▶ Letselrisico. Stop nooit ijsblokjes en ijs op een stokje, met name waterijs, direct nadat u deze uit de diepvrieszone heeft gehaald, in uw mond. Door de zeer lage temperatuur van de diepvriesproducten kunnen lippen of tong vastvriezen.
- ▶ Vries geheel of gedeeltelijk ontdooide levensmiddelen niet opnieuw in. Gebruik deze levensmiddelen zo snel mogelijk omdat ze anders aan voedingswaarde verliezen en bederven. Als ontdooide levensmiddelen worden gekookt of gebraden kunnen ze wel opnieuw worden ingevroren.
- ▶ Wanneer u levensmiddelen eet die te lang zijn bewaard, loopt u het risico om voedselvergiftiging op te lopen. De bewaartijd hangt van vele factoren af, zoals de versheid en kwaliteit van de levensmiddelen en de bewaartemperatuur. Neem de bewaartips en de uiterste houdbaarheidsdatum van de levensmiddelenfabrikanten in acht.
- ▶ Om de levensmiddelen zo snel mogelijk tot in de kern in te vriezen, mag de maximale vriescapaciteit niet worden overschreden. De maximale vriescapaciteit binnen 24 uur vindt u op het typeplaatje “Vriescapaciteit ... kg/24 u”.

Accessoires en onderdelen

- ▶ Wij adviseren originele Miele onderdelen te gebruiken. Als andere onderdelen worden aan- of ingebouwd, vervalt mogelijk de aansprakelijkheid op basis van de garantie en/of de productaansprakelijkheid.
- ▶ Originele Miele onderdelen worden minstens 10 jaar en maximaal 15 jaar na afloop van de serieproductie van uw koelapparaat op voorraad gehouden.

Reiniging en onderhoud

- ▶ Behandel de deurdichting niet met olie of vet om te voorkomen dat deze in de loop van de tijd poreus wordt.

Veiligheidstips en waarschuwingen

- ▶ Gebruik voor het ontdooien en reinigen van het apparaat nooit een stoomreiniger, aangezien stoom in aanraking kan komen met spanningsvoerende delen van het apparaat en zo kortsluiting kan veroorzaken.
- ▶ Spitse of scherpe voorwerpen beschadigen de koelelementen waardoor het apparaat niet meer functioneert. Gebruik daarom geen spitse of scherpe voorwerpen, om
 - rijp- en ijslagen te verwijderen
 - en vastgevroren ijsbakjes en/of vastgevroren levensmiddelen los te wrikken.
- ▶ Plaats wanneer u wilt ontdooien nooit elektrische verwarmingsapparaten of kaarsen in het apparaat om te voorkomen dat de kunststof beschadigd raakt.
- ▶ Gebruik geen ontdooisprays of andere middelen om te ontdooien. Ontdooisprays en ontdooimiddelen kunnen explosieve gassen vormen of ze kunnen oplosmiddelen of drijfgassen bevatten die de kunststof beschadigen of schadelijk zijn voor de gezondheid.

Transport

- ▶ Het koelapparaat moet altijd rechtop en in de transportverpakking worden vervoerd, zodat er geen schade kan optreden.
- ▶ Gevaar voor letsel en schade. Vervoer het koelapparaat met behulp van een tweede persoon, omdat het koelapparaat erg zwaar is.

Wat te doen wanneer u het apparaat afdankt

- ▶ Spelende kinderen kunnen in het koelapparaat ingesloten raken en stikken.
 - Demonteer de deur(en) van het apparaat.
 - Haal de laden eruit.
 - Laat de plateaus in het koelapparaat zitten, zodat kinderen er niet zomaar in kunnen klimmen.
 - Maak het slot van uw oude koelapparaat eventueel kapot. Zo voorkomt u dat spelende kinderen ingesloten raken, wat levensgevaarlijk is.
- ▶ Gevaar voor een elektrische schok!
 - Snijd de stekker van de stroomkabel af.
 - Snijd de stroomkabel van het af te danken apparaat af.

Veiligheidstips en waarschuwingen

Voer de stekker en de aansluitkabel gescheiden van het af te danken apparaat af.

► Zorg er tijdens en na de afvoer voor, dat het koelapparaat niet in de buurt van benzine of andere brandbare gassen en vloeistoffen wordt geplaatst.

► Brandgevaar door uitstromende olie of koelmiddel.

Het koelmiddel en de olie in het apparaat zijn brandbaar. Lekkend koelmiddel of lekkende olie kan in hoge concentraties en in contact met een externe warmtebron ontbranden.

Zorg ervoor dat het koelcircuit niet beschadigd raakt tijdens de afvoer. Zo voorkomt u ongecontroleerde lekkage van koelmiddel (informatie op het typeplaatje) en olie.

► Vrijkomend koelmiddel kan oogletsel veroorzaken. Beschadig daarom geen onderdelen van het koelsysteem, bijv. door

- koelmiddelkanalen van de verdamper open te prikken,
- buisleidingen om te buigen,
- coatings af te krabben.

Symbool op de compressor (afhankelijk van het model)

Deze waarschuwing geldt alleen voor het recyclen. Bij normaal gebruik bestaat er geen gevaar.



► Het is levensgevaarlijk, de olie in de compressor in te slikken of in te ademen.

Afdanken van de verpakking

De verpakking zorgt ervoor dat u het apparaat gemakkelijk kunt hanteren en beschermt het apparaat tegen transport schade. Het verpakkingsmateriaal is uitgekozen met het oog op een zo gering mogelijke belasting van het milieu en is in het algemeen recyclebaar.

Door hergebruik van verpakkingsmateriaal wordt er op grondstoffen bespaard. Gebruik materiaalspecifieke inzamelings- en retouropties voor recyclebaar materiaal. Uw Miele vakhandelaar neemt de transportverpakking terug.

Afdanken van het apparaat

Elektrische en elektronische apparaten bevatten meestal waardevolle materialen. Ze bevatten ook stoffen, mengsels en onderdelen die nodig zijn geweest om de apparaten goed en veilig te laten functioneren. Wanneer u uw af te danken apparaat bij het gewone huisvuil afvoert of er niet goed mee omgaat, kunnen deze stoffen schadelijk zijn voor de gezondheid en het milieu. Voer het af te danken apparaat daarom nooit via het gewone huisvuil af.



Zorg ervoor dat uw koelapparaat niet wordt beschadigd totdat het op de juiste, milieuvriendelijke manier is afgevoerd.

Alleen dan kunt u er zeker van zijn dat de koelmiddelen in het koelcircuit en de olie in de compressor niet in het milieu terechtkomen.

Lever het apparaat in bij een gratis, gemeentelijk inzameldepot voor elektrische en elektronische apparaten, bij uw vakhandelaar of bij Miele. U bent

wettelijk zelf verantwoordelijk voor het wissen van eventuele persoonlijke gegevens op het af te danken apparaat. U bent wettelijk verplicht om niet compleet ingebouwde gebruikte batterijen en accu's alsmede lampen die onbeschadigd kunnen worden verwijderd, te verwijderen. Breng deze naar een geschikte inzamellocatie, waar u ze gratis kunt inleveren. Het af te danken apparaat moet totdat u het wegbrengt buiten het bereik van kinderen worden bewaard.

Duurzaamheid en milieubescherming

Zo bespaart u energie ...

- Plaats van opstelling** Het koelapparaat moet bij hogere omgevingstemperaturen vaker koelen en verbruikt dan meer energie. Daarom:
- Plaats het koelapparaat in een goed geventileerde ruimte.
 - Plaats het koelapparaat niet naast een warmtebron (verwarmingselement, fornuis).
 - Bescherm het koelapparaat tegen directe blootstelling aan zonlicht.
 - Zorg voor een ideale omgevingstemperatuur van ongeveer 20 °C.
 - Houd de ventilatie-openingen vrij en reinig ze regelmatig door stof te verwijderen.
- Temperatuurinstelling** Hoe lager de temperatuur, des te hoger het energieverbruik. De volgende instellingen worden aangeraden:
- Koelzone 4 tot 5 °C.
 - Diepvrieszone -18 °C
- Gebruik** Door binnenstromende warmte en een belemmering van de luchtcirculatie neemt het energieverbruik toe. Daarom:
- Open de deur/deuren altijd zo kort mogelijk. Een goede sortering van de levensmiddelen helpt bij de oriëntatie.
 - Sluit de deur/deuren na het openen volledig.
 - Laat warme levensmiddelen en dranken afkoelen voordat u ze in het koelapparaat bewaart.
 - Bewaar de levensmiddelen goed verpakt of afgedekt.
 - Leg de vakken niet te vol, zodat de lucht kan circuleren.
 - Leg diepvriesproducten in de koelzone wanneer ze moeten ontdooien.
 - Houd u bij de plaatsing van laden en plateaus aan de standaard toestand.
 - Houd een afstand van 25 mm aan tussen de achterkant van het apparaat en de muur.

Plaats van opstelling

 Pas op voor brand en beschadiging door apparaten die warmte afgeven.

Apparaten die warmte afgeven, kunnen in brand vliegen en brand in het koelapparaat veroorzaken.

De aansluitkabel mag niet in contact komen met warmtebronnen.

Zet apparaten die warmte afgeven, zoals mini-ovens, dubbele kookplaten of broodroosters, niet op het koelapparaat.

 Pas op voor brand en beschadiging door open vuur.

Door open vuur kan het koelapparaat vlam vatten.

Houd open vuur, zoals een kaars, uit de buurt van het koelapparaat.

 Risico op brand en schade door een onjuiste opstelling.

Als stekkers en aansluitkabels de achterkant van het koelapparaat raken, kunnen stekkers en aansluitkabels door trillingen beschadigd raken en kortsluiting veroorzaken.

De stekkers of aansluitkabels mogen het koelapparaat niet raken.

Aansluitkabels mogen niet worden bekneeld of beschadigd.

Sluit geen andere apparaten aan op stopcontacten die zich achter dit koelapparaat bevinden.

Plaats of gebruik geen verdeelstekkers, verdeelblokken of andere elektronische apparaten (zoals halogeen-transformatoren) rond de achterkant van het apparaat.

De vloer waar het apparaat op wordt geplaatst, dient horizontaal en vlak te zijn en moet dezelfde hoogte hebben als de omringende vloer.

 Beschadigingsgevaar door hoge luchtvochtigheid.

Bij een hoge luchtvochtigheid kan op de buitenkant van het koelapparaat condens ontstaan.

Dit condenswater kan corrosie veroorzaken.

Plaats het koelapparaat in een droge en/of geklimatiseerde ruimte met voldoende ventilatie.

Controleer na het inbouwen/plaatsen of de deur/deuren goed sluit/sluiten en of het koelapparaat op de beschreven wijze is geplaatst. De aangegeven ventilatieopeningen moeten beslist worden aangehouden.

Denk er bij de keuze van de plaats van opstelling aan dat het energieverbruik van het koelapparaat stijgt als u het koelapparaat dicht bij een verwarming, een fornuis of een andere warmtebron plaatst. Vermijd directe blootstelling aan zonlicht. Hogere omgevingstemperaturen verhogen het energieverbruik omdat de compressor langer draait.

Klimaatklasse

Het koelapparaat is vervaardigd voor een bepaalde klimaatklasse (omgevings-temperatuurbereik) waar de kamertemperatuur niet boven of onder mag liggen. De klimaatklasse staat aangegeven op het typeplaatje aan de binnenkant van het koelapparaat.

Kies een droge ruimte uit waar goed kan worden geventileerd.

Installeren

Klimaatklasse	Omgevingstemperatuur
SN	10 tot 32 °C
N	16 tot 32 °C
ST	16 tot 38 °C
T	16 tot 43 °C
SN-ST	10 tot 38 °C
SN-T	10 tot 43 °C

Als de omgevingstemperatuur lager is, staat de compressor langer stil. Dat kan hogere temperaturen in het koelapparaat veroorzaken en dus tot gevolgschade leiden.

Ventilatie-eisen

 Pas op voor brand en beschadiging door onvoldoende ventilatie. Als het koelapparaat niet voldoende wordt geventileerd, schakelt de compressor steeds vaker en steeds langer in. Dit leidt tot een hoger energieverbruik en een hogere bedrijfstemperatuur van de compressor. Dit kan leiden tot schade aan het koelapparaat. Zorg voor voldoende ventilatie voor het koelapparaat: Houd u altijd aan de voorgeschreven ventilatieopeningen. De ventilatieopeningen mogen niet worden afgedekt of geblokkeerd. Reinig de ventilatiegebieden regelmatig om stof en vuil te verwijderen.

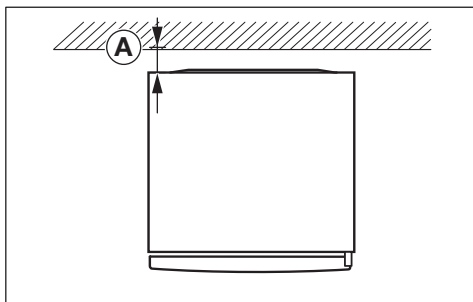

Het energieverbruik is gemeten met een afstand \textcircled{A} = 25 mm tussen de achterkant van het apparaat en de muur. Als de afstand tot de muur kleiner is dan 25 mm, blijft de functionaliteit van het koelapparaat behouden, maar neemt het energieverbruik iets toe. Bij hoge omgevingstemperaturen kan condens ontstaan.

De lucht op de achterwand van het koelapparaat wordt warm. Daarom moet een probleemloze luchtstroom worden gegarandeerd (zie paragraaf “Afmetingen van het apparaat”).

Plaatsing van meerdere koelapparaten naast elkaar

⚠ Pas op voor beschadiging door condens op de buitenwanden van het koelapparaat.

Bij een hoge luchtvochtigheid kan zich condens vormen tussen de buitenwanden van het koelapparaat. Dat kan corrosie veroorzaken.

Plaats een koelapparaat in principe **nooit direct** naast andere koelapparaten.

Houd een afstand van ten minste 70 mm aan tussen de koelapparaten.

Veranderen van de draairichting van de deur

⚠ Gevaar voor letsel en schade door een hoog deurgewicht. Als de draairichting door één persoon wordt gewijzigd, is er een verhoogd risico op letsel of beschadiging. Laat iemand u helpen bij het veranderen van de draairichting.

⚠ Risico op beschadiging van elektrische onderdelen.

Er bevinden zich onder spanning staande onderdelen op het deurscharnier (afhankelijk van het model). Trek de stekker uit het stopcontact voordat u de draairichting wijzigt.

📖 Vervang het deurscharnier volgens de montagehandleiding (zie QR-code).



M.-Nr. 12083840

Een gedrukte versie van de gebruiksaanwijzing en montagehandleiding bestellen

Bij Miele kunt u gratis een gedrukte montagehandleiding bestellen.

Alle contactgegevens van Miele vindt u aan het einde van dit document. Vermeld de typeaanduiding en het serienummer op het typeplaatje.

Installeren

Koelapparaat plaatsen

 Pas op voor letsel en beschadiging doordat het koelapparaat kantelt.

Indien het koelapparaat door één persoon wordt geplaatst, bestaat er een verhoogd risico op letsel of beschadiging.

Vraag iemand anders u te helpen bij het plaatsen van het koelapparaat.

 Risico op beschadiging doordat de deur ergens tegenaan slaat.

De deur van het apparaat kan tegen de muur aan slaan en daardoor beschadigd raken.

Bescherm de deur van het apparaat met vilt doppen op de muur.

 Pas op voor beschadiging van de vloer.

Als u het koelapparaat verplaatst, kan dit leiden tot beschadiging van de vloer.

Beweeg het koelapparaat voorzichtig op kwetsbare vloeren.

De grepen bovenaan en de wieltjes onderaan aan de achterkant van het apparaat maken de opstelling van het koelapparaat gemakkelijker (afhankelijk van het model).

Plaats het koelapparaat alleen als het leeg is.

- Sluit het koelapparaat op het net aan zoals wordt beschreven in het hoofdstuk “Elektrische aansluiting”.
- Schuif het koelapparaat voorzichtig op de geplande plaats van opstelling.
- Plaats het koelapparaat met de achterkant voor de muur. Neem hierbij de benodigde afstand in acht.

Het koelapparaat waterpas plaatsen

⚠ Kans op letsel en beschadigingen doordat de deur uit het apparaat valt of het koelapparaat kantelt.

Als de extra stelvoet op de onderste lagersteun niet goed op de vloer rust, kan de deur van het apparaat eruit vallen of kan het koelapparaat kantelen.

Draai de stelvoet met de meegeleverde steeksleutel zo ver naar buiten totdat hij op de vloer staat.

Draai de stelvoet daarna nog een kwartslag naar buiten.

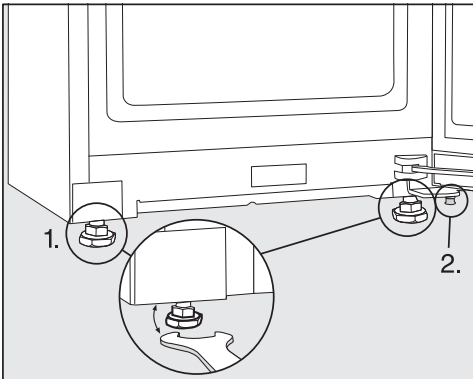

■ Lijn het koelapparaat uit met behulp van een waterpas en de meegeleverde steeksleutel en ondersteun de deur van het apparaat.

1. Stel de voorste stelvoeten in.
2. Draai de extra stelvoet zo ver naar buiten dat hij op de vloer rust. Draai de stelvoet daarna nog een kwartslag naar buiten.

Het koelapparaat in een keukenblok integreren

Er kunnen keukenkasten om het koelapparaat heen worden gebouwd.

Het energieverbruik is gemeten met een afstand van 25 mm tussen de achterkant van het apparaat en de muur. Als de afstand tot de muur kleiner is dan 25 mm, blijft de functionaliteit van het koelapparaat behouden, maar neemt het energieverbruik iets toe. Bij hoge omgevingstemperaturen kan condens ontstaan.

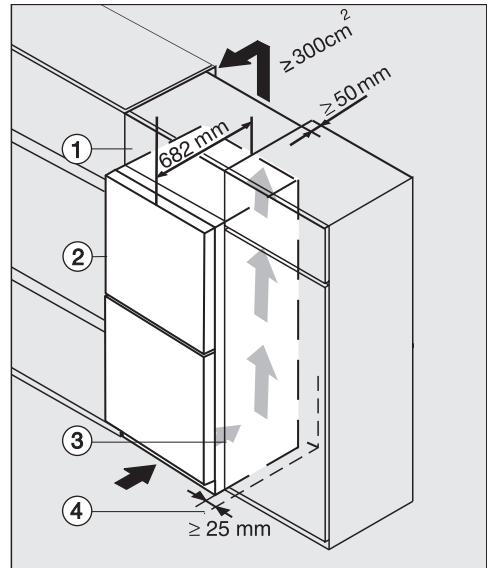

Koelapparaat met glazen front
K(S)/FN(S)/KFN 4xxx X **obzw/mat, bb, brws, bs, grg**

- ① Opzetkast
- ② Koelapparaat, dikte deur = 82 mm
- ③ Keukenkast
- ④ Muur

Installeren

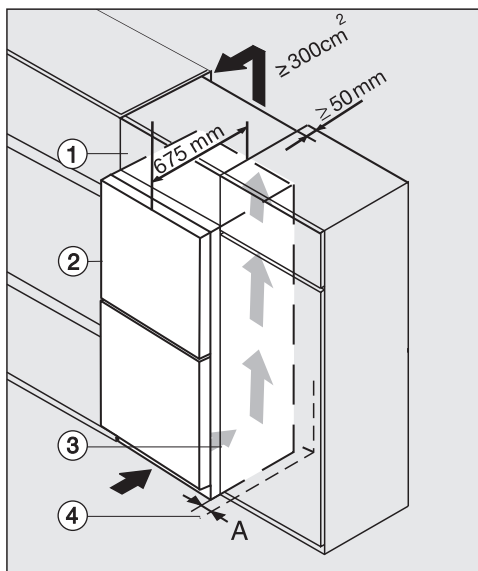

K(S)/FN(S)/KFN 4xxx X **edst/cs, ws, bst, el**

① Opzetkast

② Koelapparaat, dikte deur = 75 mm

③ Keukenkast

④ Muur

A = 25 mm (met greep)/60 mm (met greep)

⚠ Pas op voor brand en beschadiging door onvoldoende ventilatie.

Als het koelapparaat niet voldoende wordt geventileerd, schakelt de compressor steeds vaker en steeds langer in. Dit leidt tot een hoger energieverbruik en een hogere bedrijfstemperatuur van de compressor. Dit kan leiden tot schade aan het koelapparaat.

Zorg voor voldoende ventilatie voor het koelapparaat:

Houd u altijd aan de voorgeschreven ventilatieopeningen.

De ventilatieopeningen mogen niet worden afgedekt of geblokkeerd.

Reinig de ventilatiegebieden regelmatig om stof en vuil te verwijderen.

Hoe groter de ventilatieopeningen, hoe energiezuiniger de compressor.

- Plaats het koelapparaat naast de keukenkast.
- Het front moet minstens de dikte van de deur uitsteken t.o.v. de voorkant van de keukenkast. Daardoor kunt u de deur van het koelapparaat probleemloos openen en sluiten.
- Als het koelapparaat naast een muur ④ wordt geplaatst, dient u aan de scharnierkant tussen de muur ④ en het koelapparaat ② een afstand (**A**) aan te houden.
- Om het koelapparaat aan de hoogte van het keukenblok aan te passen, kan boven het koelapparaat een opzetkast ① worden gemonteerd.

Over de gehele breedte van de opzetkast dient een luchtafvoerleiding met een diepte van 50 mm aanwezig te zijn.

De ventilatieopeningen tussen de kast en het plafond moeten ten minste 300 cm² bedragen, zodat de warme lucht ongehinderd kan worden afgevoerd.

Afmetingen van het apparaat

Afmetingen voor plaatsing/bovenaanzicht

KFN 4375 ..., KFN 4393 ..., KFN 4395 ...

Alle maten zijn in mm aangegeven.

Een correcte werking van het koelapparaat wordt gegarandeerd wanneer de aangegeven ventilatie-openingen vrij worden gehouden.

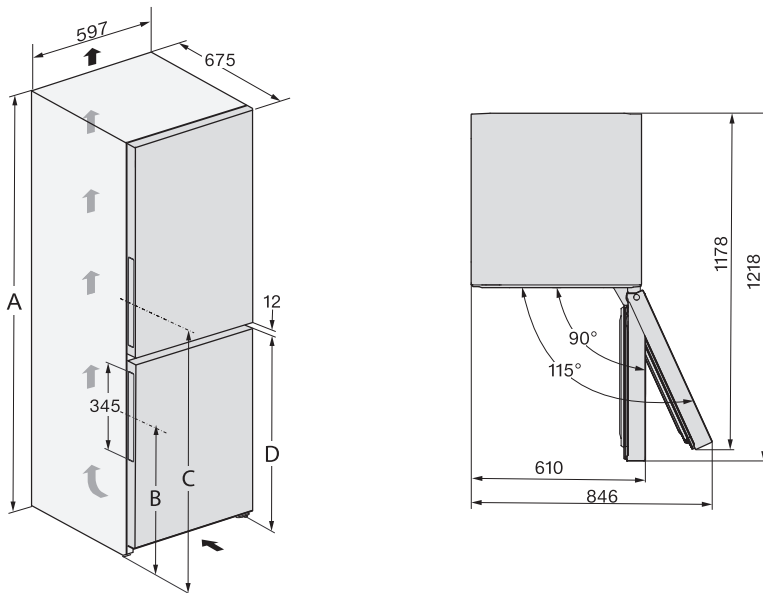

	A	B	C	D
KFN 4375 ...	1855	594	1061	821
KFN 4393 ...	2015	754	1221	981
KFN 4395 ...	2015	594	1061	821

Installeren

Aansluitingen

KFN 4375 ..., KFN 4393 ..., KFN 4395 ...

Alle maten zijn in mm aangegeven.

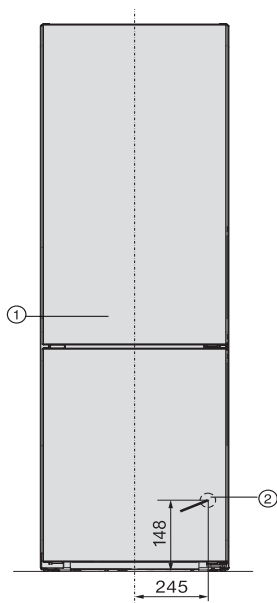

① Vooraanzicht

② Aansluitkabel, lengte = 2.000 mm

Een langere aansluitkabel is bij Miele verkrijgbaar.

Elektrische aansluiting

Het koelapparaat mag uitsluitend met de meegeleverde aansluitkabel op een geaard stopcontact worden aangesloten.

Plaats het koelapparaat zodanig dat het stopcontact goed bereikbaar is. Als het stopcontact niet goed bereikbaar is, zorg er dan voor dat er voor elke pool een werkschakelaar is.

⚠ Brandgevaar door oververhitting.
Het gebruik van het koelapparaat via verdeelstekkers en verlengkabels kan tot overbelasting van de kabels leiden.
Gebruik daarom om veiligheidsredenen geen verdeelstekkers en verlengkabels.

De elektrische installatie moet aan de geldende normen voldoen.

Om veiligheidsredenen raden we aan een aardlekschakelaar (RCD) te gebruiken van het type  in de huisinstallatie waarin u het koelapparaat installeert.

Een beschadigde aansluitkabel mag alleen door een speciale aansluitkabel van hetzelfde type worden vervangen (verkrijgbaar bij Miele). Om veiligheidsredenen mag dit alleen door een door Miele geautoriseerde vakman/-vrouw of door Miele worden gedaan.

Op het typeplaatje en in deze gebruiksaanwijzing staat informatie over het nominale verbruik en de bijbehorende zekering. Vergelijk deze informatie met de gegevens van de elektrische aansluiting ter plaatse. Raadpleeg bij twijfel een elektricien.

Tijdelijk of doorlopend gebruik van een autonome of niet-netsynchrone energievoorziening (zoals microgrids, back-upsysteem) is mogelijk. Voorwaarde

voor het gebruik is dat de energievoorziening voldoet aan de bepalingen van EN 50160 of een vergelijkbare standaard.

De veiligheidsvoorzieningen in de huisinstallatie en in dit Miele product moeten ook werken bij gebruik van een microgrid of bij een niet-netsynchrone energievoorziening. Indien nodig moeten ze door gelijkwaardige voorzieningen in de installatie worden vervangen.

Koelapparaat aansluiten

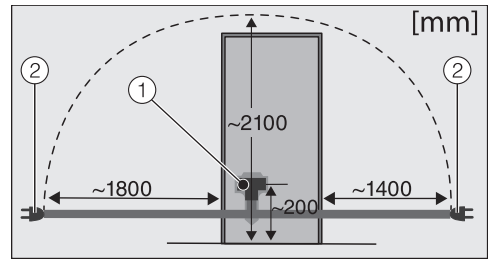

Achterzijde van het koelapparaat

- ① Stekker van het apparaat
- ② Netstekker

■ Steek de stekker van het apparaat erin.

Zorg dat de stekker goed vastklikt.

■ Steek de netstekker van het koelapparaat in het stopcontact.

Het koelapparaat is nu op het elektriciteitsnet aangesloten.

Introductie

Uw koelapparaat

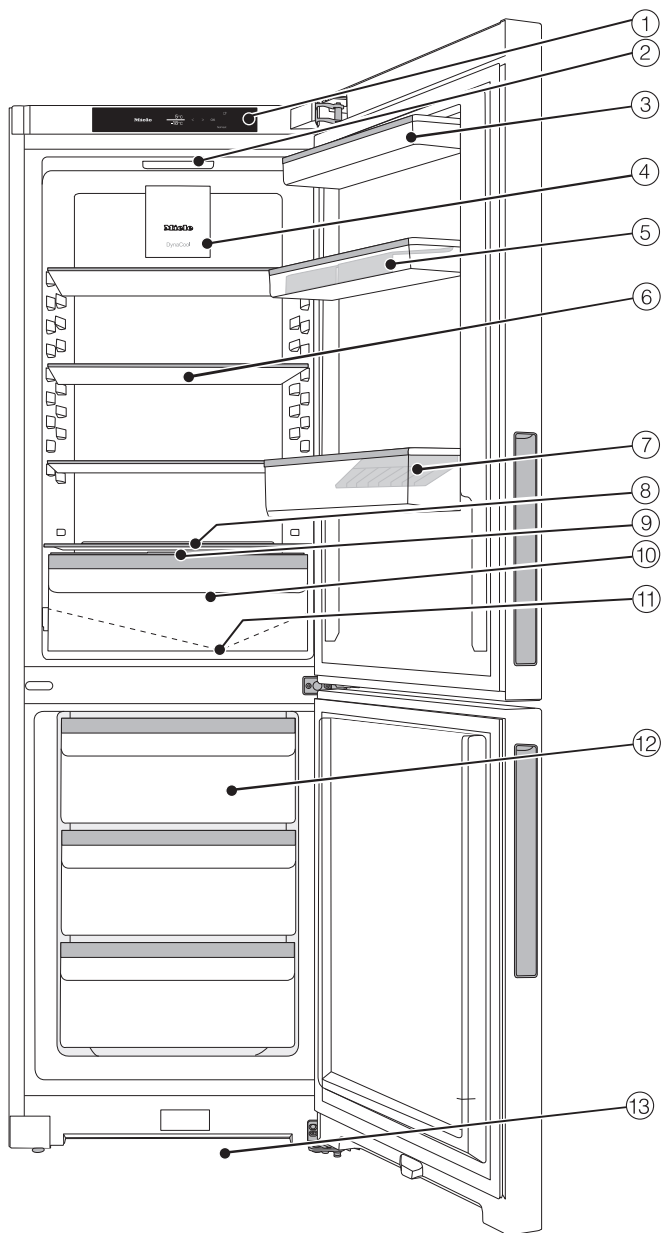

Deze afbeelding toont een model als voorbeeld.

- ① Display
- ② Binnenverlichting (SmartLight):
De binnenverlichting past zich aan de lichtomstandigheden in uw omgeving aan.
- ③ Bakjes in de deur van het apparaat
- ④ Ventilator
- ⑤ Deurvak met eierrek
- ⑥ Plateau
- ⑦ Flessenvak met flessenhouder:
U kunt de flessenhouder naar rechts of links verschuiven en zo ruimte creëren voor pakken drank.
- ⑧ Plaats voor een bakplaat (XL-binnenruimte)
- ⑨ Deksel voor het instellen van de luchtvochtigheid in de DailyFresh-lade
- ⑩ DailyFresh-lade voor fruit en groenten (met vochtregeling)
- ⑪ Dooiwatergootje en afvoeropening:
neergeslagen condens stroomt weg en verdampt automatisch.
- ⑫ Diepvrieslades
- ⑬ Ventilatie-opening

Introductie

Bedieningspaneel met display

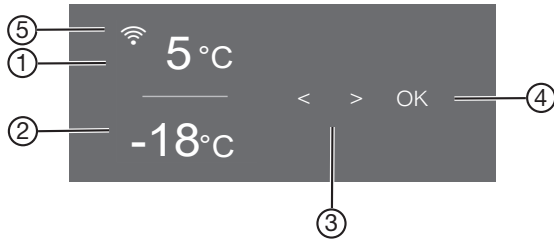

- ① Temperatuuraanduiding voor de koelzone
- ② Temperatuuraanduiding van de diepvrieszone
- ③ Sensortoetsen om een instelling te kiezen
- ④ Sensortoets *OK* om een keuze te bevestigen en voor toegang tot de instellingsmodus ⚙️
- ⑤ Weergave Miele@home verbindingsstatus (afhankelijk van model)
(alleen zichtbaar wanneer de functie Miele@home is ingesteld)

Instellingsmodus

Party-stand

De functie Party-stand is aan te bevelen als u grote hoeveelheden verse levensmiddelen en dranken snel wilt koelen of invriezen.

U dient de functie Party-stand ca. 4 uur voordat u de levensmiddelen in het apparaat plaatst in te schakelen.

De functie Party-stand gaat na ca. 24 uur automatisch uit.

Als er sprake is van een stroomuitval wordt de functie Party-stand uitgeschakeld.

Vakantiemodus

De functie Vakantiemodus is handig wanneer u bijvoorbeeld tijdens vakantie de koelzone niet geheel wilt uitschakelen of geen grote koelcapaciteit nodig heeft.

Als de vakantiemodus is ingeschakeld, wordt de koelzone ingesteld op een temperatuur van 15 °C. De koelzone kan zo energiezuinig in gebruik blijven.

Bij deze gemiddelde koelzonetemperatuur kunnen langer houdbare levensmiddelen nog enige tijd in het koelapparaat bewaard blijven. Het energieverbruik is lager dan bij normaal gebruik.

Ook ontstaan er geen geurtjes en schimmels, die wél kunnen ontstaan als de koelzone helemaal uitgeschakeld wordt en de deur van het apparaat gesloten is.

Vergrendelingsfunctie

Als de vergrendelingsfunctie is ingeschakeld, beschermt deze het koelapparaat tegen onbedoeld uitschakelen en tegen onbedoelde wijzigingen door onbevoegde personen, bijvoorbeeld kinderen.

Als u bijvoorbeeld alleen even de temperatuur wilt wijzigen, kunt u de vergrendelingsfunctie gedurende korte tijd deactiveren.

Koelapparaat uitschakelen

Zie het hoofdstuk “Ingebruikneming”, paragraaf “Koelapparaat uitschakelen”.

Sabbatmodus

Het koelapparaat beschikt ter ondersteuning van religieuze gebruiken over de sabbatmodus (zie hoofdstuk “Instellingen aanpassen”).

Bij een ingeschakelde sabbatmodus wordt het volgende tijdelijk gedeactiveerd:

- de binnenverlichting wanneer de deur wordt geopend,
- alle geluidssignalen en optische signalen,
- het display
- een actieve wifi-verbinding
- herinneringen (bijv. weergave Active AirClean-filter): het ingestelde tijdsinterval wordt gepauzeerd

Alle andere eerder ingeschakelde functies blijven actief.

Terwijl de sabbatmodus is ingeschakeld, kunt u voor uw koelapparaat geen instellingen wijzigen.

Introductie

Informatie over de sabbatmodus

Hier kunt u de versie van de sabbatmodus opvragen.

Netwerkverbinding

Hier kunt u de netwerkverbinding voor de eerste keer instellen, de wifi activeren en deactiveren of de netwerkconfiguratie resetten (zie het hoofdstuk “Instellingen aanpassen”).

Toetssignaal /

Hier kunt u het toetssignaal in- of uitschakelen (zie hoofdstuk “Instellingen aanpassen”).

Waarschuwings- en geluidssignalen



Hier kunt u het volume van de waarschuwings- en geluidssignalen wijzigen (bijv. bij een deuralarm of een foutmelding). Of u kunt de waarschuwings- en geluidssignalen helemaal uitschakelen als deze u storen (zie hoofdstuk “Instellingen aanpassen”).

Helderheid display

Hier kunt u de helderheid van het display aan de lichtomstandigheden aanpassen.

Temperatuureenheid °C/°F

Hier kunt u de gewenste temperatuureenheid instellen (°Celsius of °Fahrenheit).

Demo-functie

Hier kunt u de demo-functie uitschakelen als de demo-functie standaard ingeschakeld is (in het display verschijnt ).

Met de demo-functie kan de vakhandelaar het koelapparaat presenteren zonder de koeling in te hoeven schakelen. Voor particulier gebruik is deze instelling niet relevant.

Fabrieksinstellingen

Hier kunt u de instellingen van het koelapparaat resetten naar de fabrieksinstelling.

Tip: Herstel de fabrieksinstellingen van het koelapparaat wanneer u het apparaat wegdoet, verkoopt of een gebruikt koelapparaat gaat gebruiken. Afhankelijk van het model wordt daardoor ook de netwerkconfiguratie gereset, zodat uw persoonlijke gegevens van het koelapparaat verwijderd worden. Bovendien heeft de vorige eigenaar geen toegang meer tot het koelapparaat.

Informatie over het koelapparaat

Hier kunt u de typeaanduiding en het serienummer van uw koelapparaat bekijken.

Houd deze gegevens bij de hand:

- voor het opnemen van het koelapparaat in uw wifi-netwerk.
- voor het melden van een storing aan Miele service.
- voor het opvragen van informatie uit de EPREL-database.

Weergave van het Active AirClean-filter

De lucht wordt gefilterd via het Active AirClean-filter (bij te bestellen accessoires), zodat de lucht reukvrij blijft.

De weergave van het Active AirClean-filter in het display herinnert u er ongeveer om de 6 maanden aan dat het Active AirClean-filter moet worden vervangen.

Hier kunt u de weergave van het Active AirClean-filter activeren.

Reinigingsmodus

De functie Reinigingsmodus  maakt een eenvoudige reiniging van de koelzone mogelijk.

De binnenverlichting blijft ingeschakeld, hoewel de koelzone is uitgeschakeld. Akoestische en optische signalen zijn ook uitgeschakeld.

(afhankelijk van het model)

Netwerkverbinding

Uw koelapparaat heeft een geïntegreerde wifi-module. Met de wifi-module kunt u een netwerkverbinding maken met uw thuisnetwerk en de Miele app gebruiken op een mobiel apparaat.

Als uw koelapparaat eenmaal verbonden is via wifi, wordt de verbinding automatisch weer tot stand gebracht zodra u het koelapparaat inschakelt.

Zorg ervoor dat het signaal van uw wifi-netwerk sterk genoeg is op de plaats waar u uw koelapparaat installeert.

Als uw koelapparaat in het wifi-netwerk is opgenomen, neemt het energieverbruik toe, ook als het koelapparaat uitgeschakeld is.

Slimme extra functies via de Miele app*

Met de netwerkverbinding via de Miele app krijgt u toegang tot talloze slimme extra functies, waaronder:

- statusinformatie oproepen
- extra nuttige functies gebruiken
- via software-updates het koelapparaat op het nieuwste ontwikkelingsniveau van Miele houden

Meer informatie over de slimme extra functies vindt u op de website van Miele, in de Apple App Store[®] of in de Google Play Store[™].



Introductie

*Extra digitale aanbieding van Miele & Cie. KG. Afhankelijk van model en land kunnen de functies variëren. U dient akkoord te gaan met de Algemene voorwaarden en het Privacybeleid voor digitale producten en diensten van Miele in de Miele app. Miele behoudt zich het recht voor om de digitale aanbiedingen te allen tijde te wijzigen of stop te zetten.

Veiligheid

Temperatuuralarm in de diepvrieszone

Het koelapparaat heeft een temperatuuralarm waarmee wordt voorkomen dat de temperatuur in het apparaat ongemerkt stijgt.

Als de temperatuur te hoog wordt, wordt in de temperatuuraanduiding van de diepvrieszone   rood verlicht. Bovendien klinkt er een zoemer totdat de alarmsituatie wordt beëindigd of de zoemer voortijdig wordt uitgeschakeld. Afhankelijk van de ingestelde temperatuur zal het koelapparaat melden of de temperatuur te veel gestegen is.

Het waarschuwingssignaal klinkt en het lampje brandt in de volgende situaties:

- Als u het koelapparaat inschakelt en de temperatuur in de diepvrieszone te veel verschilt van de temperatuur die u heeft ingesteld.
- Als u diepvriesproducten in het apparaat legt of eruit haalt en daarbij te veel warme lucht in het apparaat komt.
- Als u een vrij grote hoeveelheid levensmiddelen invriest.
- Als u verse levensmiddelen invriest die nog warm zijn.
- Als er een stroomstoring is.
- Als het koelapparaat defect is.

 Gevaar voor de gezondheid door het eten van bedorven levensmiddelen.

Is de temperatuur vrij lang hoger dan $-18\text{ }^{\circ}\text{C}$, dan kunnen de diepvriesproducten geheel of gedeeltelijk zijn ontdooid. Daardoor zijn de levensmiddelen korter houdbaar.

Controleer of de diepvriesproducten geheel of gedeeltelijk zijn ontdooid. Gebruik deze levensmiddelen in dat geval dan zo snel mogelijk of kook of bak ze, alvorens de levensmiddelen opnieuw in te vriezen.

Temperatuuralarm voortijdig uitschakelen

Voordat u het temperatuuralarm uitschakelt, moet de oorzaak voor het temperatuuralarm worden vastgesteld en opgelost.

Als het geluidssignaal storend is, kunt u het voortijdig uitschakelen.

■ Tik op *OK*.

Het symbool  dooft en het geluidssignaal stopt.

In de temperatuuraanduiding van de diepvrieszone wordt knipperend ca. 1 minuut de hoogste temperatuur weergegeven die tot dat moment in de diepvrieszone heerste. Daarna verschijnt in de temperatuuraanduiding de actuele temperatuur in de diepvrieszone.

Deuralarm

Dit koelapparaat heeft een deuralarm dat in werking treedt wanneer de deur te lang openstaat. Daarmee wordt voorkomen dat er onnodig veel energie wordt verbruikt en dat het voor de opgeslagen levensmiddelen te warm wordt.

Als de deur van het apparaat te lang openstaat, gaat in de betreffende temperatuuraanduiding  geel branden. Daarnaast klinkt er een geluidssignaal en knippert de binnenverlichting.

Het tijdsbestek tot de activering van het deuralarm kan worden gewijzigd. Het akoestische geluidssignaal van het deuralarm kan ook worden uitgeschakeld.

Zodra de deur van het apparaat gesloten wordt, stopt het geluidssignaal en dooft  in het display.

Deuralarm voortijdig uitschakelen

■ Tik op *OK*.

 dooft en het geluidssignaal stopt. De binnenverlichting brandt constant.

Als de deur van het apparaat niet wordt gesloten, wordt het deuralarm na ca. 1 minuut herhaald.

Introductie

Functies van het apparaat

SuperKoelen ❄️

Als de functie SuperKoelen is ingeschakeld, wordt de **koelzone** zeer snel tot de koudste waarde afgekoeld (afhankelijk van de omgevingstemperatuur). Het koelapparaat werkt met een maximaal koelvermogen en de temperatuur daalt.

Kies deze functie als u grote hoeveelheden verse levensmiddelen of dranken snel wilt afkoelen.

U dient de functie SuperKoelen **direct voordat u de in te vriezen levensmiddelen of dranken in de koelzone plaatst** in te schakelen (zie hoofdstuk “Bediening”, paragraaf “SuperKoelen ❄️ inschakelen”).

De functie SuperKoelen wordt automatisch na ca. 18 uur uitgeschakeld.

SuperFrost ❄️

Als de functie SuperFrost ❄️ is ingeschakeld, wordt de **diepvrieszone** zeer snel tot de koudste waarde afgekoeld (afhankelijk van de omgevingstemperatuur). Het koelapparaat werkt met een maximaal koelvermogen en de temperatuur daalt. Selecteer deze functie voordat u verse levensmiddelen gaat invriezen. Op die manier worden de levensmiddelen snel tot in de kern ingevroren en blijven de voedingswaarde, de vitaminen, het uiterlijk en de smaak behouden.

U dient de functie SuperFrost ❄️ ca. **6 uur voordat u de in te vriezen levensmiddelen in de diepvrieszone plaatst** in te schakelen (zie hoofdstuk “Bediening”, paragraaf “SuperFrost ❄️ inschakelen”). Als u het **maximale vriesvermogen** wilt benutten, moet de functie SuperFrost ❄️ **24 uur van tevoren** worden ingeschakeld.

De functie SuperFrost ❄️ wordt na maximaal 72 uur automatisch uitgeschakeld. Hoe lang het duurt voordat deze functie wordt uitgeschakeld, is afhankelijk van de hoeveelheid verse levensmiddelen die in de diepvrieszone is gelegd.

DynaCool 🌀

Door de natuurlijke luchtcirculatie ontstaan er verschillende temperaturen in de koelzone. De koude, zware lucht zakt naar het onderste gedeelte van de koelzone. Deze koude zones moeten worden gebruikt als u levensmiddelen in het apparaat legt (zie hoofdstuk “Bediening”, paragraaf “Levensmiddelen in de koelzone bewaren”).

Wanneer u echter een grote hoeveelheid vergelijkbare levensmiddelen wilt bewaren (bijv. na de wekelijkse boodschappen), kunt u met de dynamische koeling (DynaCool) op alle plateaus een relatief gelijkmatige verdeling van de temperatuur bereiken. Alle levensmiddelen worden zo op bijna dezelfde manier gekoeld.

Schakel de functie DynaCool  ook in bij:

- een hoge omgevingstemperatuur (vanaf ca. 35 °C)
- een hoge luchtvochtigheid (bijv. op zomerse dagen)
- het opslaan van vochtige producten om condensvorming in de koelzone te voorkomen

De ventilator kan ook draaien als de functie is gedeactiveerd. Dit zorgt voor een optimale temperatuurverdeling in de koelzone.

De binnenruimte indelen

Deurvak/flessenvak verplaatsen

Verplaats de vakken/flessenvakken in de deur alleen als er niets in staat.

- Schuif de deurvakken/flessenvakken naar boven en haal ze er naar voren toe uit.
- Zet de deurvakken/flessenvakken er op de gewenste plaats weer in.

Plateau verplaatsen

U kunt de plateaus in hoogte verstellen als u producten van verschillende hoogte wilt bewaren.

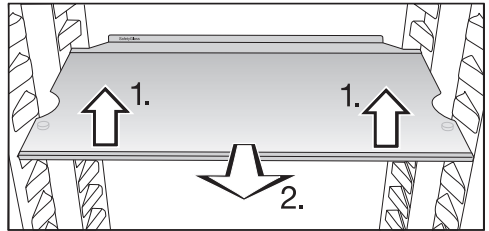

- Til het plateau aan de voorkant iets op en trek het plateau een stukje naar voren.
- Til het plateau met de uitsparingen over de plateauribben heen om het omhoog of omlaag te verplaatsen.
- Schuif het plateau terug.

Met stopjes wordt voorkomen dat de plateaus er per ongeluk uit worden getrokken.

De opstaande rand die aan de beschermlijst aan de achterkant van de plateaus zit moet naar boven wijzen, zodat de levensmiddelen niet met de achterwand in aanraking kunnen komen en eraan vastvriezen.

Introductie

Plaats voor een bakplaat

Boven de laden kan een bakplaat worden geplaatst. De maximale afmetingen van de bakplaat zijn: breedte 466 mm/ diepte 386 mm/hoogte 50 mm.

- Open de deur van het apparaat tot u weerstand voelt.

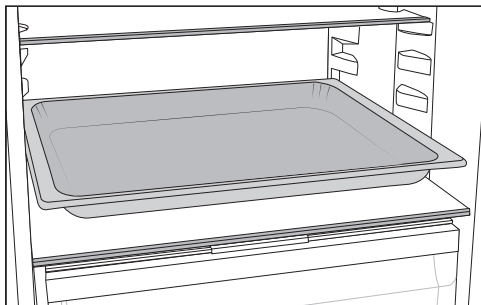

- Plaats de bakplaat op de isolatieplaat.

Tip: Laat de bakplaat tot op kamertemperatuur afkoelen, voordat u deze in de koelzone schuift.

Active AirClean-filter verplaatsen

De anti-geurfilters met houder KKF-FF (Active AirClean) kunnen als accessoire worden bijbesteld.

De houder voor de Active AirClean-filters zit op een beschermlijst aan de achterkant van het plateau.

- Om het Active AirClean-filter te verplaatsen, trekt u het omhoog en van de beschermlijst af.

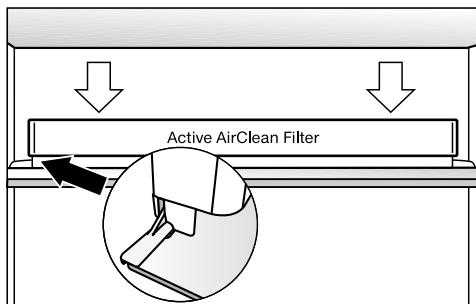

- Plaats het Active AirClean-filter op de beschermlijst van het gewenste plateau.

Diepvrieszone flexibel indelen (VarioRoom)

Wanneer u een groot stuk vlees wilt invriezen, bijvoorbeeld kalkoen of wildbraad, kunt u de bovenste diepvriesladen en de glasplaten tussen de diepvriesladen het beste verwijderen. Zo ontstaat er meer volume en ruimte voor het bewaren van grote, hoge diepvriesproducten.

Bijgeleverde accessoires

Eierrek

Flessensteun

Bakje voor ijsblokjes

Bij te bestellen accessoires

Miele heeft speciaal voor dit apparaat handige accessoires en reinigings- en onderhoudsmiddelen in het assortiment.

In de Miele webshop, bij Miele of bij uw Miele vakhandelaar kunt u producten bestellen die specifiek op uw koelapparaat zijn afgestemd, zoals onderhoudsproducten en accessoires.

U krijgt toegang tot de Miele webshop
via de volgende QR-code:



Ingebruikneming

Vóór het eerste gebruik

- Verwijder al het verpakkingsmateriaal en de beschermfolie.
- Verwijder alle reclamematerialen en stickers van de binnenkant van het koelapparaat.
- Reinig de binnenkant van het apparaat en de accessoires.

Koelapparaat aansluiten

- Sluit het koelapparaat op het elektriciteitsnet aan zoals beschreven in het hoofdstuk “Elektrische aansluiting”.

In het display verschijnt eerst Miele, vervolgens .

Het koelapparaat inschakelen

- Open de deur van het apparaat.
- Raak op het bedieningspaneel de sensortoets *OK* aan.

Het koelapparaat begint te koelen en de binnenverlichting gaat aan wanneer u de deur opent.

Zodra de ingestelde vriestemperatuur is bereikt, dooft het symbool  , brandt de temperatuurweergave van de diepvrieszone constant en stopt het waarschuwingssignaal.

- Mocht het waarschuwingssignaal u storen, raak dan *OK* aan.

Het waarschuwingssignaal houdt op.

Het koelapparaat koelt naar de vooraf ingestelde temperatuur.

Voordat u voor de eerste keer levensmiddelen in het apparaat legt, kunt u het koelapparaat het beste een paar uur laten voorkoelen. Leg pas levensmiddelen in het koelapparaat als de vooraf ingestelde temperatuur bereikt is.

Leg pas levensmiddelen in de diepvrieszone als de temperatuur in de diepvrieszone laag genoeg is (min. -18 °C).

Het koelapparaat uitschakelen

U kunt het gehele koelapparaat alleen in de instellingsmodus  uitschakelen.

- Raak op het bedieningspaneel de sensortoets *OK* aan.

In het display verschijnt  (koelzone is geselecteerd).

- Blader met de sensortoets < of > naar het symbool .
- Raak *OK* aan.
- Blader met de sensortoets < of > naar het symbool .
- Raak *OK* aan.

De koeling en de binnenverlichting zijn uitgeschakeld.

In het display verschijnt .

Let op: het koelapparaat is niet spanningsvrij wanneer het wordt uitgeschakeld.

De koelzone apart uitschakelen

U kunt de koelzone apart uitschakelen, terwijl de diepvrieszone ingeschakeld blijft. Dat is bijvoorbeeld handig als u op vakantie gaat.

- Raak op het bedieningspaneel de sensortoets *OK* aan.

In het display verschijnt  (koelzone is geselecteerd).

- Raak *OK* aan.
- Blader met de sensortoets < naar het symbool .
- Raak *OK* aan.

De temperatuurweergave voor de koelzone gaat uit. In het display verschijnt .

De koelzone is uitgeschakeld.

De temperatuurweergave van de diepvrieszone blijft branden.

Koelzone apart weer inschakelen

- Raak *OK* aan.

In het display verschijnt  (koelzone is geselecteerd).

- Raak *OK* aan.
- Blader met de sensortoets > naar de gewenste temperatuurwaarde en raak *OK* aan.

De koelzone is weer ingeschakeld.

Bij langdurige afwezigheid

Als het koelapparaat bij langdurige afwezigheid wordt uitgeschakeld, maar niet wordt gereinigd, bestaat er gevaar voor schimmelvorming als de deur van het koelapparaat gesloten blijft.

Het koelapparaat moet voor een periode van langere afwezigheid in ieder geval worden gereinigd.

Wanneer u het koelapparaat langere tijd niet gebruikt, dient u de volgende stappen uit te voeren:

- Schakel het koelapparaat uit.
- Trek de stekker uit het stopcontact of schakel de hoofdschakelaar uit.
- Reinig het koelapparaat en laat de deur openstaan om het apparaat voldoende te ventileren en te voorkomen dat er geurtjes ontstaan.

Volg de laatste twee tips ook op als u de koelzone voor een langere periode apart uitschakelt.

Ingebruikneming

(afhankelijk van het model)

Vereisten voor de netwerkverbinding

Houd rekening met de volgende vereisten voor de netwerkverbinding:

1. Op de plaats van opstelling is een thuisnetwerk beschikbaar.
Houd het wifi-wachtwoord bij de hand.
2. De Miele app is aanwezig op een mobiel apparaat.
3. U hebt een gebruikersaccount in de Miele app.

Miele app



De Miele app kunt u gratis downloaden uit de Apple App Store® of de Google Play Store™.



Netwerkverbinding voor de 1e keer tot stand brengen

- Tik op *OK*.

In het display verschijnt .

- Blader met de sensortoets < of > naar het symbool .
- Tik op *OK*.
- Blader met de sensortoets < of > naar het symbool .
- Tik op *OK*.
- Kies met de sensortoetsen < en > de gewenste verbindingmethode (APP of WPS).
- Tik op *OK*.

- Om de instellingsmodus  te verlaten, bladert u met de sensortoets < of > naar het symbool .

- Tik op *OK*.

- Blader met de sensortoets < of > naar het symbool  en raak *OK* aan.

Na een succesvolle aanmelding verschijnt in het display .

Als er geen verbinding tot stand kon worden gebracht, verschijnt .

Start het proces opnieuw.

Scan & Connect uitvoeren

- Scan de QR-code.

Als u de Miele app geïnstalleerd heeft en over een gebruikersaccount beschikt, wordt u direct doorgestuurd naar het proces voor opname in een netwerk.

Als u de Miele app nog niet geïnstalleerd heeft, wordt u doorgestuurd naar de Apple App Store® of de Google Play Store™.

- Installeer de Miele app en maak een gebruikersaccount aan.
- Scan de QR-code opnieuw.

De Miele app leidt u door de installatie. (afhankelijk van het model)



Temperatuuraanduiding

Bij normaal gebruik wordt in het display de **gemiddelde, daadwerkelijke temperatuur van de koelzone** weergegeven en de **hoogste temperatuur in de diepvrieszone** die op dat moment in het koelapparaat heersen.

Het kan een paar uur duren voordat de gewenste temperaturen worden bereikt en constant worden aangegeven. Dat hangt van de omgevingstemperatuur en de instelling af.

De temperatuur in het koelapparaat **stijgt** in principe:

- wanneer u vaak en gedurende lange tijd de deur van het apparaat opent.
- naarmate er meer levensmiddelen worden bewaard.
- naarmate de temperatuur van de levensmiddelen die in het apparaat gelegd zijn hoger is.
- wanneer de omgevingstemperatuur van het koelapparaat hoger is. Het koelapparaat is vervaardigd voor een bepaalde klimaatklasse (omgevingstemperatuurbereik) waar de kamertemperatuur niet boven of onder mag liggen.

Mogelijke temperatuurinstellingen in de koelzone

Voor de koelzone adviseren wij een koeltemperatuur van **4 °C**.

Als u de temperatuur instelt op 4 °C en de koelzone goed schoonhoudt, kunnen bacteriën zich langzamer vermenvuldigen, bijv. Salmonella en Listeria-bacteriën, die kunnen leiden tot ernstige voedselvergiftingen.

Voor de koelzone kan een temperatuur tussen **2 °C en 9 °C** worden ingesteld.

Mogelijke temperatuurinstellingen in de diepvrieszone

 Gevaar voor de gezondheid door het eten van bedorven levensmiddelen.

Om verse levensmiddelen in te vriezen, moet de temperatuur **-18 °C** bedragen. Houd er rekening mee dat bij een hogere temperatuur de houdbaarheid van de levensmiddelen wordt verkort.

Stel voor het invriezen en langdurig bewaren van levensmiddelen een minimumtemperatuur van **-18 °C** in.

Tip: Bij een constante temperatuur van de diepvrieszone van -18 °C en als u deze goed schoon houdt, blijven levensmiddelen zo lang mogelijk goed en hoeft u minder weg te gooien.

De **temperatuur in de diepvrieszone** is instelbaar van **-15 °C tot -26 °C**.

Bediening

Temperatuur in de koel-/diepvrieszone instellen

- Raak op het bedieningspaneel de sensor-toets *OK* aan.

In het display verschijnt  (koelzone is geselecteerd).

- Wijzig eventueel de geselecteerde temperatuurzone met de sensor-toetsen < en >.
- Raak *OK* aan.
- Wijzig de temperatuur met de sensor-toetsen < en >.
- Raak *OK* aan.

De temperatuurweergave springt weer naar de daadwerkelijke temperatuur die op dat moment in de betreffende temperatuurzone heerst.

SuperKoelen ❄ inschakelen

U dient de functie SuperKoelen **direct** voordat u de in te vriezen levensmiddelen of dranken in de koelzone plaatst in te schakelen.

Als de functie SuperKoelen is ingeschakeld, kan het zijn dat het apparaat meer geluid maakt.

- Raak op het bedieningspaneel de sensor-toets *OK* aan.

In het display verschijnt  (koelzone is geselecteerd).

- Tik op *OK*.
- Blader met de sensor-toets < naar het symbool ❄.
- Tik op *OK*.

Als de functie SuperKoelen **ingeschakeld** is, verschijnt er een punt in de bovenhoek van het display •.

- Blader met de sensor-toets > naar de gewenste temperatuurwaarde en raak *OK* aan.

SuperKoelen ❄ uitschakelen

De functie SuperKoelen wordt automatisch na ca. 18 uur uitgeschakeld. Het koelapparaat werkt weer met het normale koelvermogen.

Tip: Om energie te besparen kunt u de functie SuperKoelen zelf uitschakelen zodra de levensmiddelen of dranken koel genoeg zijn.

- Raak op het bedieningspaneel de sensor-toets *OK* aan.

In het display verschijnt  (koelzone is geselecteerd).

- Tik op *OK*.

■ Blader met de sensortoets < naar het symbool ❄️.

■ Tik op *OK*.

Als de functie SuperKoelen **uitgeschakeld** is, dooft de punt in de bovenhoek van het display °.

■ Blader met de sensortoets > naar de gewenste temperatuurwaarde en raak *OK* aan.

SuperFrost ❄️ inschakelen

U dient de functie SuperFrost ca. **6 uur voordat u de in te vriezen levensmiddelen in de diepvrieszone plaatst** in te schakelen. Als u het **maximale vriesvermogen** wilt benutten, moet de functie SuperFrost **24 uur van tevoren** worden ingeschakeld.

U hoeft de functie SuperFrost **niet** in te schakelen,

- als u reeds ingevroren levensmiddelen in het apparaat plaatst.
- als u dagelijks slechts max. 2 kg levensmiddelen invriest.

Als de functie SuperFrost is ingeschakeld, kan het zijn dat het apparaat meer geluid maakt.

■ Raak op het bedieningspaneel de sensortoets *OK* aan.

In het display verschijnt  (koelzone is geselecteerd).

■ Blader met de sensortoets > naar het symbool .

■ Tik op *OK*.

■ Blader met de sensortoets < naar het symbool ❄️.

■ Tik op *OK*.

Als de functie SuperFrost **ingeschakeld** is, verschijnt er een punt in de rechterbovenhoek van het display °.

■ Blader met de sensortoetsen < en > naar de gewenste temperatuur en raak *OK* aan.

SuperFrost ❄️ uitschakelen

De functie SuperFrost ❄️ wordt na maximaal 72 uur automatisch uitgeschakeld.

Tip: Om energie te besparen, kunt u de functie SuperFrost zelf voortijdig uitschakelen zodra de levensmiddelen koud genoeg zijn.

■ Raak op het bedieningspaneel de sensortoets *OK* aan.

In het display verschijnt  (koelzone is geselecteerd).

■ Blader met de sensortoets > naar het symbool .

■ Tik op *OK*.

■ Blader met de sensortoets < naar het symbool ❄️.

■ Tik op *OK*.

Als de functie SuperFrost ❄️ **uitgeschakeld** is, dooft de punt in de bovenhoek van het display °.

■ Blader met de sensortoetsen < en > naar de gewenste temperatuur en raak *OK* aan.

Bediening

DynaCool inschakelen

Schakel de functie DynaCool ook in bij:

- een grote hoeveelheid soortgelijke levensmiddelen
- een hoge omgevingstemperatuur (vanaf ca. 35 °C)
- een hoge luchtvochtigheid (bijv. op zomerse dagen)
- het opslaan van vochtige producten om condensvorming in de koelzone te voorkomen

Zodra de koeling van de koelzone wordt ingeschakeld, wordt automatisch ook de ventilator ingeschakeld.

Als de functie DynaCool is ingeschakeld, kan het zijn dat het apparaat meer geluid maakt.

- Raak op het bedieningspaneel de sensortoets *OK* aan.

In het display verschijnt  (koelzone is geselecteerd).

- Raak *OK* aan.
- Blader met de sensortoets < naar het symbool .
- Tik op *OK*.

Als de functie DynaCool **ingeschakeld** is, verschijnt er een punt in de bovenhoek van het display •.

- Blader met de sensortoets > naar de gewenste temperatuurwaarde en raak *OK* aan.

DynaCool uitschakelen

Om energie te besparen:

- wordt de ventilator tijdelijk automatisch uitgeschakeld als de deur geopend is;
- Schakel de DynaCool-functie weer uit onder normale omstandigheden.

- Raak op het bedieningspaneel de sensortoets *OK* aan.

In het display verschijnt  (koelzone is geselecteerd).

- Raak *OK* aan.
- Blader met de sensortoets < naar het symbool .
- Tik op *OK*.

Als de functie DynaCool **uitgeschakeld** is, dooft de punt in de bovenhoek van het display •.

- Blader met de sensortoets > naar de gewenste temperatuurwaarde en raak *OK* aan.

Levensmiddelen in de koelzone bewaren

Gedeelten met verschillende temperaturen

Door de natuurlijke luchtcirculatie ontstaan er verschillende temperaturen in de koelzone.

De koude, zware lucht zakt naar het onderste gedeelte van de koelzone. Maak gebruik van deze verschillende temperaturen als u de levensmiddelen in het apparaat legt.

Dit is een koelapparaat met dynamische koeling. Als de ventilator draait, wordt de koude gelijkmatig verdeeld in de koelzone. Het verschil tussen de verschillende koelzones is minder groot.

Warmste gedeelte

Het minst koele gedeelte in de koelkast / koelzone bevindt zich helemaal bovenin tegen de deur. Gebruik dit gedeelte voor het opslaan van boter zodat deze smeerbaar blijft en voor kaas zodat deze zijn aroma niet verliest.

Koudste gedeelte

Het koudste gedeelte in de koelzone bevindt zich direct boven de DailyFresh-lade en bij de achterwand.

Als u de temperatuur instelt op 4 °C en de koelzone goed schoonhoudt, kunnen bacteriën zich langzamer vermenvuldigen, bijv. Salmonella en Listeria-bacteriën, die kunnen leiden tot ernstige voedselvergiftigingen.

Gebruik daarom deze gedeelten voor alle levensmiddelen die niet lang houdbaar zijn, zoals:

- vis, vlees, gevogelte
- worst, kant-en-klaargerechten
- levensmiddelen waar eieren of room in zitten
- vers deeg, taart-/cake-, pizza- of quiche-deeg
- producten van rauwe melk
- humus, groentespread, plantaardige vervangers van verse kaas
- in folie verpakte voorgesneden groenten
- in het algemeen alle verse levensmiddelen (waarvan de minimale houdbaarheidsdatum alleen geldt bij een bewaartemperatuur van minstens 4 °C)

Tip: Bewaar de levensmiddelen zodanig dat ze de achterwand van de koelzone niet raken. De levensmiddelen kunnen anders aan de achterwand vastvriezen.

Levensmiddelen verpakt of onverpakt bewaren?

Bewaar levensmiddelen in de koelzone verpakt of goed afgedekt (in de DailyFresh-lade zijn er uitzonderingen). Zo nemen ze geen vreemde geuren over, drogen ze niet uit en worden er geen bacteriën overgedragen. Dit is vooral belangrijk als u dierlijke levensmiddelen bewaart. Let vooral op met levensmiddelen zoals rauw vlees en vis. Deze mogen niet in contact komen met andere levensmiddelen.

Bediening

Als u de temperatuur juist instelt en de koelzone goed schoon houdt, blijven levensmiddelen aanzienlijk langer houdbaar. Afval van levensmiddelen wordt voorkomen.

Eiwitrijke levensmiddelen

Houd er rekening mee, dat eiwitrijke levensmiddelen sneller bederven. Zo bederven schaal- en schelpdieren bijv. sneller dan vis, en vis bederft weer sneller dan vlees.

Levensmiddelen in de DailyFresh-lade bewaren

DailyFresh-lade

De DailyFresh-lade is uitermate geschikt voor fruit en groenten.

De luchtvochtigheid in de DailyFresh-lade kan zo worden geregeld dat deze ongeveer overeenkomt met de bewaarde levensmiddelen. Een hoge luchtvochtigheid zorgt ervoor dat de levensmiddelen hun eigen vocht behouden en niet zo snel uitdrogen. De temperatuur komt ongeveer overeen met de temperatuur in de gewone koelzone.

Om levensmiddelen goed te kunnen bewaren, is het essentieel dat ze zich in goede staat bevinden wanneer u ze in de koelkast legt.

De luchtvochtigheid in de DailyFresh-lade voor fruit en groenten veranderen

De hoogte van de luchtvochtigheid hangt sterk af van de soort en de hoeveelheid opgeslagen levensmiddelen als deze niet verpakt zijn. Als u een kleine hoeveelheid opslaat, kan de luchtvochtigheid te gering zijn.

Tip: Verpak de levensmiddelen bij kleine hoeveelheden in luchtdichte verpakkingen.

Niet-verhoogde luchtvochtigheid δ kiezen

In de fabrieksinstelling is de luchtvochtigheid verhoogd en het deksel naar achteren geschoven $\delta\delta$.

Verander de fabrieksinstelling alleen als de luchtvochtigheid in de bovenste DailyFresh-lade te hoog is:

- Open de DailyFresh-lade.

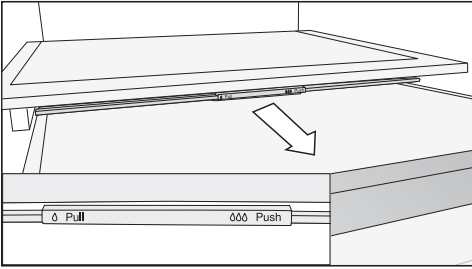

- Trek het deksel van het vak naar voren totdat u weerstand voelt.

Het deksel is geopend en de luchtvochtigheid wordt lager δ .

Verhoogde luchtvochtigheid $\delta\delta\delta$ kiezen

- Open de DailyFresh-lade.

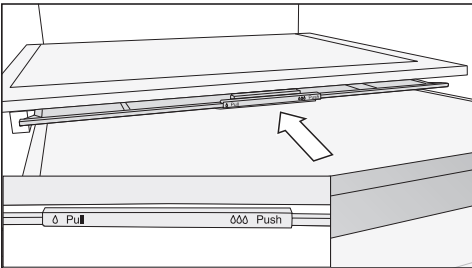

- Schuif het deksel naar achteren totdat u weerstand voelt.

Het deksel is gesloten en de luchtvochtigheid in het vak blijft $\delta\delta\delta$.

Verse levensmiddelen invriezen en bewaren

Vóór het inruimen

Vries uitsluitend verse levensmiddelen in perfecte staat in.

- Als u meer dan 2 kg verse levensmiddelen wilt invriezen, schakelt u 6 uur voor het inruimen van de levensmiddelen de functie SuperFrost ❄ in.
- Bij een nog grotere hoeveelheid diepvriesproducten schakelt u 24 uur voordat u de levensmiddelen in het apparaat legt de functie SuperFrost ❄ in.

De al ingevroren diepvriesproducten krijgen zo een koudereserve.

Diepvriesproducten in het apparaat leggen

 Pas op voor beschadiging door een te zware belading.

Door een te zware belading kan de diepvrieslade/glasplaat worden beschadigd.

Houd de maximale belading aan:

Diepvrieslade = 15 kg

Glasplaat = 35 kg

Leg in te vriezen levensmiddelen niet tegen reeds ingevroren levensmiddelen, om te voorkomen dat de ingevroren levensmiddelen gaan ontdooien.

- Om te voorkomen dat levensmiddelen aan elkaar of aan de bodem vastvriezen, dient u ervoor te zorgen dat de verpakkingen droog zijn.

Om ervoor te zorgen dat de levensmiddelen snel tot in de kern bevroren zijn, mogen de verpakkingen niet groter zijn dan:

- fruit en groente max. 1 kg
- vlees max. 2,5 kg

– kleine hoeveelheden

Vries de levensmiddelen in de bovenste diepvrieslade in.

Bediening

- Leg de diepvriesproducten indien mogelijk achteraan in de diepvrieslade, dicht bij de achterwand, zodat ze zo snel mogelijk tot in de kern worden ingevroren.

– maximale in te vriezen hoeveelheid (zie typeplaatje) plaatsen

Verdeel de levensmiddelen over de bovenste diepvriesladen. Bewaar levensmiddelen die al ingevroren zijn uitsluitend in de onderste lade.

- Leg de diepvriesproducten indien mogelijk achteraan in de diepvrieslade, dicht bij de achterwand, zodat ze zo snel mogelijk tot in de kern worden ingevroren.

Na het invriezen

- Schakel de functie SuperFrost ❄️ voortijdig uit zodra de levensmiddelen koel genoeg zijn.

Dranken snel koelen

Om dranken in de koelzone snel te koelen, schakelt u de functie SuperKoelen ❄️ in.

Als u een grote hoeveelheid dranken wilt koelen of als u ook nog dranken in de diepvrieszone wilt koelen, kies dan in de instellingsmodus ⚙️ de functie Feestmodus 🍷.

Als u flessen snel in de diepvrieszone wilt koelen, dient u ze **uiterlijk na één uur** weer uit de diepvrieszone te halen. Anders kunnen ze ontploffen.

Het bereiden van ijsblokjes

- Vul het bakje voor ijsblokjes voor driekwart met water. Zet het bakje op de bodem van een diepvrieslade.
- Wanneer een bakje is vastgevroren, gebruik dan een stomp voorwerp, bijv. een lepelsteel om het los te maken.

Tip: Houd het bakje even onder stromend water, dan laten de ijsblokjes gemakkelijk los.

De gewenste functie in de instellingsmodus kiezen

- Raak op het bedieningspaneel de sensortoets *OK* aan.

In het display verschijnt  (koelzone is geselecteerd).



- Blader met de sensortoets < of > naar het symbool .
- Raak *OK* aan.
- Kies met de sensortoets < of > de gewenste functie.
- Raak *OK* aan om de gewenste functie te kiezen.

Als de functie **ingeschakeld** is, verschijnt er een punt in de bovenhoek van het display .

- Raak *OK* aan om een gekozen functie uit te schakelen.











Als de functie **uitgeschakeld** is, dooft de punt in de bovenhoek van het display.

De instellingsmodus verlaten













- Blader met de sensortoets < of > naar het symbool .
- Raak *OK* aan.
- Blader met de sensortoets < of > naar het symbool  en raak *OK* aan.

■ **Alternatief:**

Wacht ca. 15 seconden nadat u voor het laatst een toets heeft aangeraakt. De instellingsmodus wordt dan automatisch verlaten.

	Instellingsmodus
	Party-stand in- of uitschakelen.
	Vakantiemodus in- of uitschakelen.
	De vergrendelingsfunctie inschakelen, kortstondig uitschakelen of volledig uitschakelen.
	Het koelapparaat uitschakelen.
	Sabbatmodus in- of uitschakelen.
	Versie van de sabbatmodus opvragen.
	Tijd tot activering van het deuralarm wijzigen.
	Temperatuurstand in de PerfectFresh Pro-zone wijzigen
	Netwerkverbinding

Instellingen aanpassen

-  APP / WPS Netwerkverbinding voor de 1e keer tot stand brengen.
-  Wifi-verbinding activeren of deactiveren.
-  Netwerkconfiguratie resetten.
-  Toetssignaal in- of uitschakelen.
-  Volume van de alarm- en geluidssignalen wijzigen of de alarm- en geluidssignalen helemaal uitschakelen.
-  Helderheid display wijzigen.
-  Temperatuureenheid wijzigen.
-  Demo-functie uitschakelen (alleen zichtbaar als deze is ingeschakeld).
-  Instellingen naar de fabrieksinstelling resetten.
-  Informatie over uw koelapparaat oproepen.
-  Weergave Active AirClean-filter activeren.
-  Reinigingsmodus in- of uitschakelen.

Als u zich in de instellingsmodus  bevindt, worden het deuralarm en andere waarschuwingmeldingen automatisch onderdrukt.



Party-stand inschakelen

U dient de functie Party-stand  ca. 4 uur voordat u de levensmiddelen in het apparaat plaatst in te schakelen.

- Raak *OK* aan.



In het display verschijnt .

- Blader met de sensortoets < of > naar het symbool .
- Tik op *OK*.
- Blader met de sensortoets < of > naar het symbool .
- Tik op *OK*.

Als de party-stand  ingeschakeld is, verschijnt er een punt in de bovenhoek van het display .

- **Om de instellingsmodus  te verlaten**, bladert u met de sensortoets < of > naar het symbool .
- Tik op *OK*.
- Blader met de sensortoets < of > naar het symbool  en raak *OK* aan.

Als de party-stand  is ingeschakeld, worden automatisch ook ingeschakeld:

- de functie SuperKoelen 
- de functie SuperFrost 
- de functie DynaCool 

Party-stand uitschakelen

De functie Party-stand  gaat na ca. 24 uur automatisch uit.

Om energie te besparen, kunt u de functie Party-stand zelf voortijdig uitschakelen zodra de levensmiddelen koud genoeg zijn.

- Raak *OK* aan.

In het display verschijnt .

- Blader met de sensortoets < of > naar het symbool .
- Tik op *OK*.
- Blader met de sensortoets < of > naar het symbool .
- Tik op *OK*.

Als de functie Vakantiemodus  uitgeschakeld is, dooft de punt in de bovenhoek van het display.

- **Om de instellingsmodus  te verlaten**, bladert u met de sensortoets < of > naar het symbool .
- Tik op *OK*.
- Blader met de sensortoets < of > naar het symbool  en raak *OK* aan.

Instellingen aanpassen

Vakantiemodus ☀️ inschakelen

- Raak *OK* aan.

In het display verschijnt 🌡️.

- Blader met de sensortoets < of > naar het symbool ⚙️.
- Tik op *OK*.
- Blader met de sensortoets < of > naar het symbool ☀️.
- Tik op *OK*.

Als de vakantiemodus ☀️ ingeschakeld is, verschijnt er een punt in de bovenhoek van het display •.

- **Om de instellingsmodus ⚙️ te verlaten**, bladert u met de sensortoets < of > naar het symbool ↩️.
- Tik op *OK*.
- Blader met de sensortoets < of > naar het symbool ↩️ en raak *OK* aan.

⚠️ Gevaar voor de gezondheid door het eten van bedorven levensmiddelen.

Wanneer de temperatuur in de koelzone lange tijd boven de 4 °C blijft, kunnen de houdbaarheid en kwaliteit van de levensmiddelen in de diepvrieszone verminderen.

Schakel de functie Vakantiemodus ☀️ altijd alleen in gedurende korte tijd.

Bewaar in die tijd geen kwetsbare en bederfelijke levensmiddelen zoals fruit, groente, vis, vlees en zuivelproducten in het apparaat.

Vakantiemodus ☀️ uitschakelen

- Raak *OK* aan.

In het display verschijnt 🌡️.

- Blader met de sensortoets < of > naar het symbool ⚙️.
- Tik op *OK*.
- Blader met de sensortoets < of > naar het symbool ☀️.
- Tik op *OK*.

Als de functie Vakantiemodus ☀️ uitgeschakeld is, dooft de punt in de bovenhoek van het display.

- **Om de instellingsmodus ⚙️ te verlaten**, bladert u met de sensortoets < of > naar het symbool ↩️.
- Tik op *OK*.
- Blader met de sensortoets < of > naar het symbool ↩️ en raak *OK* aan.

Vergrendelingsfunctie 🔒/🔓 helemaal uitschakelen

- Raak *OK* aan.

In het display verschijnt 🔒.

- Raak gedurende 6 seconden sensortoets *OK* aan.

In het display verschijnt 🌡️.

- Blader met de sensortoets < of > naar het symbool ⚙️.
- Raak *OK* aan.
- Blader met de sensortoets < of > naar het symbool 🔒.
- Raak *OK* aan.

Als de vergrendelingsfunctie uitgeschakeld is, brandt 🔒 in het display.

- **Om de instellingsmodus ⚙️ te verlaten**, bladert u met de sensortoets < of > naar het symbool ↩️.

- Raak *OK* aan.
- Blader met de sensortoets < of > naar het symbool ↩ en raak *OK* aan.

Vergrendelingsfunctie / inschakelen

- Raak *OK* aan.
- In het display verschijnt .
- Blader met de sensortoets < of > naar het symbool .
 - Raak *OK* aan.
 - Blader met de sensortoets < of > naar het symbool .
 - Raak *OK* aan.

Als de vergrendelingsfunctie  ingeschakeld is, verschijnt er een punt in de bovenhoek van het display •.

- Open en sluit de deur. Pas dan is de vergrendelingsfunctie ingeschakeld .
- **Om de instellingsmodus  te verlaten**, bladert u met de sensortoets < of > naar het symbool ↩.
- Raak *OK* aan.
- Blader met de sensortoets < of > naar het symbool ↩ en raak *OK* aan.

Vergrendelingsfunctie / korte tijd deactiveren

- Raak *OK* aan.
- In het display verschijnt .
- Raak gedurende 6 seconden sensortoets *OK* aan.

In het display verschijnt .

- Raak *OK* aan.
- Voer nu de gewenste instellingen uit.
- Raak *OK* aan.

Als u de deur van het apparaat sluit, wordt de vergrendelingsfunctie opnieuw ingeschakeld .

Instellingen aanpassen

Het koelapparaat uitschakelen

- Raak op het bedieningspaneel de sensortoets *OK* aan.

In het display verschijnt  (koelzone is geselecteerd).

- Blader met de sensortoets < of > naar het symbool .
- Tik op *OK*.
- Blader met de sensortoets < of > naar het symbool .
- Tik op *OK*.

De koeling en de binnenverlichting zijn uitgeschakeld.

In het display verschijnt .



Let op: het koelapparaat is niet spanningsvrij wanneer het wordt uitgeschakeld.

Sabbatmodus inschakelen

- Raak *OK* aan.

In het display verschijnt .

- Blader met de sensortoets < of > naar het symbool .
- Raak *OK* aan.
- Blader met de sensortoets < of > naar het symbool .
- Raak *OK* aan.

Als de functie Sabbathmodus  ingeschakeld is, verschijnt er een punt in de bovenhoek van het display .

Na ca. 3 seconden gaat het display uit.

Let erop dat de deur van het apparaat goed gesloten is, omdat optische en akoestische signalen zijn uitgeschakeld.

Sabbatmodus uitschakelen



De functie Sabbathmodus  wordt na ca. 80 uur automatisch uitgeschakeld.

U kunt de functie Sabbathmodus  echter ook eerder uitschakelen.

- Raak *OK* aan.

In het display verschijnt .

- Tik op *OK*.

Als de functie Sabbathmodus  ingeschakeld is, verschijnt er een punt in de bovenhoek van het display .

- Tik op *OK*.

Als de functie Sabbathmodus  uitgeschakeld is, dooft de punt in de bovenhoek van het display.

- **Om de instellingsmodus  te verlaten**, bladert u met de sensortoets < of > naar het symbool .
- Tik op *OK*.
- Blader met de sensortoets < of > naar het symbool  en raak *OK* aan.

Tijdsbestek tot de activering van het deuralarm wijzigen

- Raak *OK* aan.



In het display verschijnt .

- Blader met de sensortoets < of > naar het symbool .
- Raak *OK* aan.
- Blader met de sensortoets < of > naar het symbool .
- Raak *OK* aan.
- Kies met de sensortoetsen < en > het gewenste tijdsbestek tussen 30 seconden en 3 minuten: 30 seconden.
- Raak *OK* aan.
- **Om de instellingsmodus  te verlaten**, bladert u met de sensortoets < of > naar het symbool .
- Raak *OK* aan.
- Blader met de sensortoets < of > naar het symbool  en raak *OK* aan.

Netwerkverbinding voor de 1e keer tot stand brengen

- Tik op *OK*.

In het display verschijnt .

- Blader met de sensortoets < of > naar het symbool .
- Tik op *OK*.
- Blader met de sensortoets < of > naar het symbool .
- Tik op *OK*.
- Kies met de sensortoetsen < en > de gewenste verbindingsmethode (APP of WPS).
- Tik op *OK*.

- **Om de instellingsmodus  te verlaten**, bladert u met de sensortoets < of > naar het symbool .

- Tik op *OK*.

- Blader met de sensortoets < of > naar het symbool  en raak *OK* aan.

Na een succesvolle aanmelding verschijnt in het display .

Als er geen verbinding tot stand kon worden gebracht, verschijnt .

Start het proces opnieuw.

Wifi-verbinding deactiveren

- Raak *OK* aan.

In het display verschijnt .

- Blader met de sensortoets < of > naar het symbool .
- Raak *OK* aan.
- Blader met de sensortoets < of > naar het symbool .
- Raak *OK* aan.

Als de wifi gedeactiveerd is, verschijnt het symbool  in het display.

- **Om de instellingsmodus  te verlaten**, bladert u met de sensortoets < of > naar het symbool .



- Raak *OK* aan.

- Blader met de sensortoets < of > naar het symbool  en raak *OK* aan.

Wifi-verbinding activeren



- Raak *OK* aan.

In het display verschijnt .

- Blader met de sensortoets < of > naar het symbool .
- Raak *OK* aan.
- Blader met de sensortoets < of > naar het symbool .

Instellingen aanpassen

- Raak *OK* aan.
- Blader met de sensortoets < of > naar het symbool ↩ en raak *OK* aan.

Als de wifi geactiveerd is, verschijnen het symbool  en een punt in de bovenhoek van het display .

- **Om de instellingsmodus  te verlaten**, bladert u met de sensortoets < of > naar het symbool ↩.

- Raak *OK* aan.
- Blader met de sensortoets < of > naar het symbool ↩ en raak *OK* aan.

Als de wifi-verbinding actief is, verschijnt het symbool  in het display.

Netwerkconfiguratie resetten

- Raak *OK* aan.
- In het display verschijnt .
- Blader met de sensortoets < of > naar het symbool .
 - Raak *OK* aan.
 - Blader met de sensortoets < of > naar het symbool @.
 - Raak *OK* aan.
 - Blader met de sensortoets > naar het symbool .
 - Raak *OK* aan.
 - Blader met de sensortoets > naar het symbool X.
 - Raak *OK* aan.
 - **Om de instellingsmodus  te verlaten**, bladert u met de sensortoets < of > naar het symbool ↩.
 - Raak *OK* aan.
 - Blader met de sensortoets < of > naar het symbool ↩ en raak *OK* aan.

Alle instellingen en ingevoerde waarden voor Miele@home worden gereset.

De wifi-verbinding is gedeactiveerd,  dooft in het display.

Toetssignaal inschakelen

- Raak *OK* aan.

In het display verschijnt .

- Blader met de sensortoets < of > naar het symbool .
- Tik op *OK*.
- Blader met de sensortoets < of > naar het symbool .
- Tik op *OK*.

Als het toetssignaal is ingeschakeld, verschijnt . Daarnaast verschijnt er een punt in de bovenhoek van het display •.

- **Om de instellingsmodus  te verlaten**, bladert u met de sensortoets < of > naar het symbool .
- Tik op *OK*.
- Blader met de sensortoets < of > naar het symbool  en raak *OK* aan.

Toetssignaal uitschakelen

- Raak *OK* aan.

In het display verschijnt .

- Blader met de sensortoets < of > naar het symbool .
- Tik op *OK*.
- Blader met de sensortoets < of > naar het symbool .
- Tik op *OK*.

Als het toetssignaal is uitgeschakeld, verschijnt .

- **Om de instellingsmodus  te verlaten**, bladert u met de sensortoets < of > naar het symbool .
- Tik op *OK*.
- Blader met de sensortoets < of > naar het symbool  en raak *OK* aan.

Volume van de waarschuwings- en geluidssignalen / wijzigen

- Raak *OK* aan.

In het display verschijnt .

- Blader met de sensortoets < of > naar het symbool .
- Tik op *OK*.
- Blader met de sensortoets < of > naar het symbool .
- Tik op *OK*.

- Kies met de sensortoetsen < en > het gewenste volume van de waarschuwings- en geluidssignalen.

- Als u de waarschuwings- en geluidssignalen helemaal wilt uitschakelen, bladert u net zover naar links tot de segmentbalk helemaal uitgaat.

- Tik op *OK*.

Als de waarschuwings- en geluidssignalen uitgeschakeld zijn, verschijnt .

- **Om de instellingsmodus  te verlaten**, bladert u met de sensortoets < of > naar het symbool .

- Tik op *OK*.

- Blader met de sensortoets < of > naar het symbool  en raak *OK* aan.

Instellingen aanpassen

Helderheid display wijzigen

- Raak *OK* aan.

In het display verschijnt .

- Blader met de sensortoets < of > naar het symbool .
- Raak *OK* aan.
- Blader met de sensortoets < of > naar het symbool .
- Raak *OK* aan.
- Kies met de sensortoetsen < en > de gewenste helderheid van het display.
- Raak *OK* aan.
- **Om de instellingsmodus  te verlaten**, bladert u met de sensortoets < of > naar het symbool .
- Raak *OK* aan.
- Blader met de sensortoets < of > naar het symbool  en raak *OK* aan.

Temperatuureenheid °C/°F wijzigen

- Raak *OK* aan.

In het display verschijnt .

- Blader met de sensortoets < of > naar het symbool .
- Raak *OK* aan.
- Blader met de sensortoets < of > naar het symbool °C of °F.
- Raak *OK* aan.

De temperatuureenheid °C of °F is nu gekozen.

- **Om de instellingsmodus  te verlaten**, bladert u met de sensortoets < of > naar het symbool .
- Raak *OK* aan.
- Blader met de sensortoets < of > naar het symbool  en raak *OK* aan.

Demo-functie uitschakelen

- Raak *OK* aan.

In het display verschijnt eerst Miele en daarna de temperatuur aanduiding.

- Raak *OK* aan.
- Blader met de sensortoets < of > naar het symbool .
- Raak *OK* aan.

Nadat de demo-functie  uitgeschakeld is, wordt de wijnklimaatkast uitgeschakeld en moet deze opnieuw worden ingeschakeld.

Instellingen naar de fabrieksinstellingen resetten

- Raak *OK* aan.

In het display verschijnt .



- Blader met de sensortoets < of > naar het symbool .
- Tik op *OK*.
- Blader met de sensortoets < of > naar het symbool .
- Tik op *OK*.
- Blader met de sensortoets > naar het symbool .
- Tik op *OK*.

Het koelapparaat wordt uitgeschakeld en moet opnieuw worden ingeschakeld.

Weergave van het Active AirClean-filter activeren

- Raak *OK* aan.

In het display verschijnt .

- Blader met de sensortoets < of > naar het symbool .
- Raak *OK* aan.
- Blader met de sensortoets < of > naar het symbool .

- Raak *OK* aan.

Als de weergave van het Actieve AirClean-filter  geactiveerd is, verschijnt er een punt in de bovenhoek van het display [•].

- **Om de instellingsmodus  te verlaten**, bladert u met de sensortoets < of > naar het symbool .

- Raak *OK* aan.

- Blader met de sensortoets < of > naar het symbool  en raak *OK* aan.

Reinigingsmodus inschakelen

- Raak *OK* aan.

In het display verschijnt .

- Blader met de sensortoets < of > naar het symbool .

- Tik op *OK*.

- Blader met de sensortoets < of > naar het symbool .

- Tik op *OK*.

Als de reinigingsmodus  ingeschakeld is, verschijnt er een punt in de bovenhoek van het display [•].

- **Om de instellingsmodus  te verlaten**, bladert u met de sensortoets < of > naar het symbool .

- Tik op *OK*.

- Blader met de sensortoets < of > naar het symbool  en raak *OK* aan.

Reinigingsmodus uitschakelen

- Raak *OK* aan.

In het display verschijnt .

- Blader met de sensortoets < of > naar het symbool .

- Tik op *OK*.

- Blader met de sensortoets < of > naar het symbool .

- Tik op *OK*.

Als de reinigingsmodus  uitgeschakeld is, dooft de punt in de bovenhoek van het display.

- **Om de instellingsmodus  te verlaten**, bladert u met de sensortoets < of > naar het symbool .

- Tik op *OK*.

- Blader met de sensortoets < of > naar het symbool  en raak *OK* aan.

Reiniging en onderhoud

Het typeplaatje in het koelapparaat mag niet worden verwijderd. U hebt het typeplaatje nodig in geval van een storing.

Zorg ervoor dat er geen water komt in de elektronische besturing of de verlichting.

 **Gevaar voor beschadiging door binnendringend vocht.**
De stoom van een stoomreiniger kan kunststof en elektrische onderdelen beschadigen.
Gebruik geen stoomreiniger om het koelapparaat te reinigen.

Ontdooien

Koelzone en DailyFresh-lade

De koelzone en de DailyFresh-lade worden automatisch ontdooid.

Terwijl de compressor in werking is, kunnen zich op de achterwand van de koelzone rijp en waterdruppels vormen. De rijp en waterdruppels hoeft u niet te verwijderen.

Het dooiwater loopt via het dooiwatergootje en de afvoeropening voor het dooiwater in het verdampingssysteem van het koelapparaat. Door de warmte van de compressor verdamppt het dooiwater automatisch.

Diepvrieszone

Het koelapparaat heeft een "NoFrost"-systeem waarmee de diepvrieszone automatisch wordt ontdooid.

Opmerkingen over het reinigingsmiddel

Gebruik in het koelapparaat alleen reinigings- en onderhoudsmiddelen die geen risico vormen voor de levensmiddelen.

Om beschadigingen aan de oppervlakken te voorkomen, gebruikt u bij de reiniging **geen**

- soda-, ammoniak-, zuur- of chloridehoudende reinigingsmiddelen
- kalkoplossende reinigingsmiddelen
- schurende reinigingsmiddelen (zoals schuurpoeder, schuurmiddel, schuur sponsjes)
- oplosmiddelhoudende reinigingsmiddelen
- reinigingsmiddelen voor roestvrij staal
- reinigingsmiddelen voor vaatwassers
- ovensprays
- glasreinigers
- schurende harde sponsjes en borstels (bijv. schuursponsjes)
- vlekkenponsjes
- scherpe metalen schrapers

Wij adviseren om een schoon sponsdoekje, lauwwater en wat afwasmiddel te gebruiken.

Koelapparaat op de reiniging voorbereiden

Alleen de koelzone reinigen:

Gebruik de reinigingsmodus .

- Haal de levensmiddelen uit de koelzone en bewaar ze op een koele plaats.
- Verwijder voor de reiniging indien gewenst alle uitneembare onderdelen.

De diepvrieszone/het hele koelapparaat reinigen:

- Schakel het koelapparaat uit.

Het symbool  verschijnt in het display. De koeling is uitgeschakeld.

- Verwijder de levensmiddelen uit de diepvrieszone/het koelapparaat en bewaar ze op een koele plaats.
- Verwijder voor de reiniging indien gewenst alle uitneembare onderdelen.

Binnenruimte reinigen

Reinig het koelapparaat regelmatig, minstens een keer in de maand.

Als vervuilingen langer inwerken, kunt u ze soms niet meer verwijderen.

De oppervlakken kunnen verkleuren of veranderen.

Verwijder verontreinigingen bij voorkeur meteen.

- Reinig de **binnenruimte** met een schoon sponsdoekje, lauw water en wat afwasmiddel.
- Neem alles na de reiniging met schoon water af en droog het met een reinigingsdoek.
- Reinig het dooiwatergootje en de afvoeropening met een stokje of iets dergelijks.
- Laat de deur van het koelapparaat nog even openstaan om het voldoende te luchten en geurtjes te voorkomen.

Accessoires met de hand of in de vaatwasser reinigen

De volgende onderdelen mogen uitsluitend **handmatig** worden gereinigd:

- de sierlijsten in roestvrij staal-look
- het plateau met de tekst

- alle laden en deksels van vakken (afhankelijk van het model)
- het variabele flessenrek (verkrijgbaar als bij te bestellen accessoire)
- de sorteerbox (verkrijgbaar als bij te bestellen accessoire)

De volgende onderdelen zijn **geschikt voor de vaatwasser**:

 Kans op beschadigingen door te hoge temperaturen in de vaatwasser. Delen van het koelapparaat kunnen onbruikbaar worden wanneer ze bij temperaturen van meer dan 55 °C in de vaatwasser worden gereinigd en bijvoorbeeld vervormen. Gebruik voor onderdelen die in de vaatwasser kunnen worden gereinigd uitsluitend programma's tot maximaal 55 °C.

Kunststof onderdelen kunnen in de vaatwasser verkleuren wanneer ze in aanraking komen met natuurlijke kleurstoffen, zoals die van wortels, tomaten en ketchup. Een dergelijke verkleuring heeft geen effect op de gebruiksmogelijkheden.

- de flessensteun, het eierrek, het bakje voor de ijsblokjes
- de deurvakken en flessenvakken in de deur (zonder sierlijst in roestvrij staal-look)
- de plateaus (zonder lijsten en zonder tekst)
- de glazen platen (zonder beschermingsstrips)
- de houder voor de anti-geurfilters (verkrijgbaar als bij te bestellen accessoire)

Reiniging en onderhoud

Accessoires voor de reiniging verwijderen en demonteren

Deurvak/flessenvak demonteren

Verwijder de sierlijst in roestvrij staal-look voordat u het deurvak/flessenvak in de vaatwasser reinigt.

Om de sierlijst te verwijderen, gaat u als volgt te werk:

- Plaats het deurvak/flessenvak op het werkblad.
- Pak de sierlijst aan één kant vast en trek de lijst van het vak af.
- Zet de sierlijst na de reiniging weer vast aan het deurvak/flessenvak.

Een plateau uit elkaar nemen

Verwijder eerst de kunststof lijst en de beschermlijst aan de achterkant, voordat u het plateau gaat reinigen. Ga als volgt te werk:

- Leg het plateau op een zachte ondergrond neer, bijv. op een theedoek.

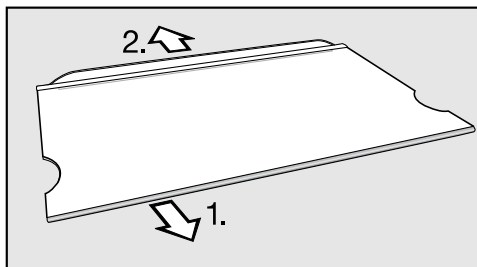

- Begin aan één kant en trek de kunststof lijst eraf.
- Trek de beschermlijst eraf.
- Bevestig de kunststof lijst en de beschermlijst weer op het plateau, nadat u het plateau gereinigd heeft.

Lade verwijderen

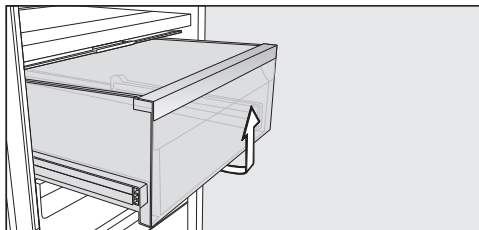

- Trek de lade eruit en til daarbij de voorkant op.
- Schuif de lade er na de reiniging weer in.

Isolatieplaat verwijderen

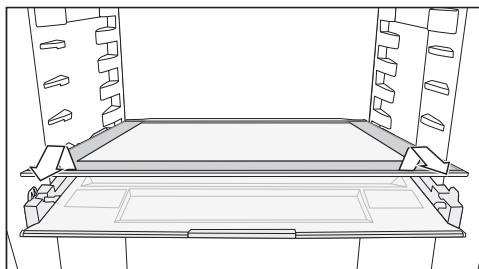

- Verwijder de isolatieplaat.
- Schuif de isolatieplaat na de reiniging weer terug.

Deksel verwijderen

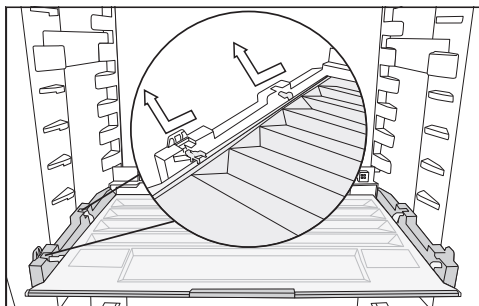

- Til het deksel aan de voorkant op en trek het eruit.
- Schuif het deksel na de reiniging terug.

Laden en glasplaten uit de diepvrieszone verwijderen

- Trek de lade eruit en til daarbij de voorkant iets op.
- Trek de glasplaat eruit en til daarbij de voorkant iets op.

Glasplaten en laden van de diepvrieszone plaatsen

- Zet de glasplaat schuin op de geleiders.
- Schuif de glasplaat naar binnen en laat deze daarbij zakken.
- Zet de lade schuin op de geleiders.
- Schuif de lade naar binnen en laat deze daarbij zakken.

Active AirClean-filters (anti-geurfilter) vervangen

Nieuwe Active AirClean-filters kunt u bij Miele service, bij de vakhandelaar of via onze website verkrijgen.

- Trek de houder voor de anti-geurfilters naar boven toe van het plateau af.

De anti-geurfilters mogen niet met de achterwand van het apparaat in aanraking komen. Ze kunnen namelijk doordat de achterwand vochtig is eraan vastplakken.

Plaats de nieuwe anti-geurfilters zo diep in de houder, dat ze niet boven de rand van de houder uitsteken.

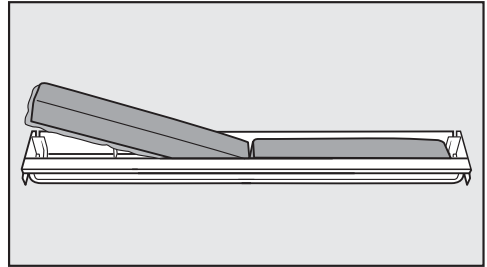

- Verwijder de beide anti-geurfilters en plaats de nieuwe filters met de omlopende rand naar beneden in de houder.

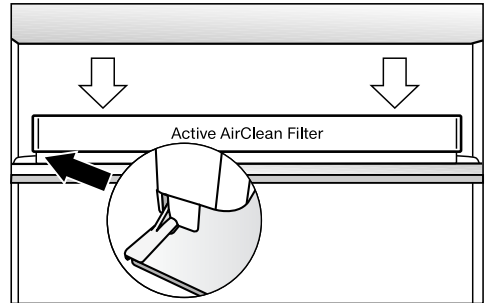

- Plaats de houder in het midden tegen de achterste beschermlijst van een van de plateaus, zodat de houder daar vastklikt.

Vervanging van het Active AirClean-filter bevestigen

- Tik op **OK**.

Het symbool  verdwijnt en de tijdteller wordt gereset.

Front en zijkanten reinigen

Als verontreinigingen te lang inwerken, kunt u ze soms niet meer verwijderen. De oppervlakken kunnen verkleuren of veranderen.

U kunt vuil op het front en op de zijwanden het beste direct verwijderen.

Reiniging en onderhoud

Alle oppervlakken zijn gevoelig voor krassen en kunnen verkleuren of veranderen, wanneer ze in contact komen met ongeschikte reinigingsmiddelen.

Lees de informatie in de paragraaf "Opmerkingen over het reinigingsmiddel" aan het begin van dit hoofdstuk.

- Reinig de oppervlakken met een schoon sponsdoekje, afwasmiddel en warm water. U kunt voor het reinigen ook een schoon, vochtig microvezel-doekje zonder reinigingsmiddel gebruiken.
- Neem de oppervlakken met schoon water af en droog alles met een zachte doek na.

Deurdichting reinigen

 Pas op voor beschadiging door verkeerde reiniging.

De deurdichting kan poreus worden als deze met olie of vet wordt behandeld.

Behandel de deurdichting niet met olie of vet.

- Reinig de deurdichting regelmatig alleen met helder water en wrijf de deurdichting daarna met een doek grondig droog.

Ventilatieopeningen reinigen

- Reinig de ventilatieopeningen regelmatig met een stoffer of een stofzuiger (gebruik daarvoor bijv. de reliëfborstel voor Miele stofzuigers).

Na het reinigen

- Plaats alle onderdelen terug in het koelapparaat.
- Schakel, indien nodig, het koelapparaat weer in.
- Schakel indien nodig de reinigingsmodus  van de koelzone weer uit.
- Schakel de functie SuperFrost  een tijdje in, zodat de diepvrieszone snel weer koud wordt.
- Schakel de functie SuperKoelen  een tijdje in, zodat de koelzone snel weer koud wordt.
- Leg de levensmiddelen in de koelzone.
- Leg de diepvriesproducten terug in de diepvrieslades en schuif deze weer in de diepvrieszone, zodra de temperatuur in deze zone laag genoeg is.
- Schakel de functie SuperKoelen  uit zodra de levensmiddelen of dranken voldoende zijn gekoeld.
- Schakel de functie SuperFrost  weer uit zodra de diepvries een constante temperatuur van -18 °C of lager heeft bereikt.
- Sluit de deuren van het apparaat.

De meeste storingen en problemen kunt u zelf verhelpen. In veel gevallen kunt u tijd en kosten besparen, omdat u Miele Service niet hoeft in te schakelen.

Ga naar www.miele.nl/support/customer-assistance voor meer informatie over hoe u fouten zelf kunt oplossen.



Open de deuren van het apparaat als het enigszins mogelijk is niet voordat de storing is verholpen. Op deze manier houdt u het koudeverlies zo gering mogelijk.

Algemene problemen met het apparaat

Probleem	Oorzaak en oplossing
Het koelapparaat koelt niet.	Het koelapparaat is niet ingeschakeld. ■ Schakel het koelapparaat in.
	De stekker zit niet goed in het stopcontact of de stekker van het apparaat zit niet goed in het stopcontact. ■ Steek de stekker en de stekker van het apparaat in het stopcontact.
	De zekering van de huisinstallatie is geactiveerd. Het koelapparaat, de huisspanning of een ander apparaat kan defect zijn. ■ Neem contact op met een elektricien of met Miele Service.
De compressor draait voortdurend.	Dit is geen storing. Om energie te besparen, schakelt de compressor bij een geringere koel-/vriescapaciteit op een laag toerental over. Daardoor moet de compressor langer werken.
De compressor schakelt steeds vaker en steeds langer in, de temperatuur in het koelapparaat is te laag.	De deuren zijn vaak geopend. Of er zijn grote hoeveelheden levensmiddelen in het apparaat gelegd. ■ Open de deuren van het koelapparaat alleen indien nodig en altijd zo kort mogelijk.
	De deuren sluiten niet volledig. De temperatuur in het koelapparaat daalt. ■ Controleer de dichting van de deuren en stel de deuren zo nodig bij met de schroeven in de deurscharnieren.
	De deuren van het koelapparaat zijn niet goed gesloten. Als er al een dikke ijslaag is ontstaan, neemt de koelcapaciteit af en stijgt het energieverbruik.





Problemen oplossen

Probleem	Oorzaak en oplossing
	<ul style="list-style-type: none">■ Sluit de deuren altijd volledig.■ Ontdooi het koelapparaat indien nodig en reinig het. <p>De omgevingstemperatuur is te hoog. Hoe hoger de omgevingstemperatuur is, des te langer is de compressor in werking.</p> <ul style="list-style-type: none">■ Volg de aanwijzingen in het hoofdstuk “Installeren”, paragraaf “Plaats van opstelling”. <p>De ventilatieopeningen zijn geblokkeerd of er zit veel stof in.</p> <ul style="list-style-type: none">■ Dek de ventilatieopeningen niet af.■ Reinig de ventilatieopeningen regelmatig door stof te verwijderen. <p>Bij inbouwapparaten: het koelapparaat is niet goed in de inbouw nis geplaatst.</p> <ul style="list-style-type: none">■ Monteer het koelapparaat volgens de instructies in de montagehandleiding op de juiste manier.
De temperatuur in het koelapparaat is te laag.	<p>Er is op het koelapparaat een te lage temperatuur ingesteld.</p> <ul style="list-style-type: none">■ Corrigeer de temperatuurinstelling. <p>Er is een grotere hoeveelheid verse levensmiddelen tegelijk ingevroren.</p> <ul style="list-style-type: none">■ Volg de instructies in het gedeelte “Invriezen en bewaren van verse levensmiddelen” van het hoofdstuk “Bediening”. <p>De functie SuperKoelen ❄ is nog ingeschakeld.</p> <ul style="list-style-type: none">■ Schakel de functie SuperKoelen ❄ zelf eerder uit om energie te besparen. <p>De functie SuperFrost ❄ is nog ingeschakeld.</p> <ul style="list-style-type: none">■ Schakel de functie SuperFrost ❄ zelf eerder uit om energie te besparen.





Problemen oplossen

















Probleem	Oorzaak en oplossing
<p>De temperatuur in het koelapparaat is te hoog. Diepvriesproducten (afhankelijk van het model) kunnen ontdooien.</p>	<p>Dit is geen storing. De ingestelde temperatuur is te hoog.</p> <ul style="list-style-type: none"> ■ Corrigeer de temperatuurinstelling. ■ Controleer de temperatuur nog een keer na 24 uur. <p>De omgevingstemperatuur ligt onder de temperatuur waarvoor het koelapparaat geschikt is. De compressor slaat minder vaak aan als de omgevingstemperatuur te laag is. De temperatuur in het koelapparaat stijgt.</p> <ul style="list-style-type: none"> ■ Volg de aanwijzingen in het hoofdstuk “Installeren”, paragraaf “Plaats van opstelling”. ■ Verhoog de omgevingstemperatuur.
<p>In het koelapparaat heeft zich een ijslaag gevormd, of in het binneste van het koelapparaat vormt zich condenswater. Het kan zijn dat de deur van het apparaat niet goed sluit.</p>	<p>De deurdichting is uit de groef gegleden.</p> <ul style="list-style-type: none"> ■ Controleer of de deurdichting goed in de groef zit. <p>De deurdichting is beschadigd.</p> <ul style="list-style-type: none"> ■ Controleer of de deurdichting beschadigd is.
<p>De deurdichting is beschadigd of moet vervangen worden.</p>	<p>De deurdichting kan zonder gereedschap vervangen worden.</p> <ul style="list-style-type: none"> ■ Vervang de deurdichting. Deze is verkrijgbaar bij Miele Nederland of bij de vakhandel.
<p>De diepvriesproducten zijn vastgevroren.</p>	<p>De verpakking van de levensmiddelen was niet droog toen ze in het apparaat werden gelegd.</p> <ul style="list-style-type: none"> ■ Maak de ingevroren levensmiddelen met een stomp voorwerp los, bijv. met een lepelsteel.

Problemen oplossen





Probleem	Oorzaak en oplossing
Er klinkt geen waarschuwingssignaal, hoewel de deur van het apparaat al een tijdje openstaat.	<p>Dit is geen storing. Het waarschuwingssignaal in de instellingsmodus is uitgeschakeld. Als u het akoestische alarm weer wilt inschakelen:</p> <ul style="list-style-type: none">■ Raak <i>OK</i> aan. <p>In het display verschijnt .</p> <ul style="list-style-type: none">■ Blader met de sensortoets < of > naar het symbool .■ Raak <i>OK</i> aan.■ Blader met de sensortoets < of > naar het symbool .■ Raak <i>OK</i> aan.■ Kies met de sensortoetsen < en > het gewenste volume van de waarschuwings- en geluidssignalen.■ Raak <i>OK</i> aan. <p>Als de waarschuwings- en geluidssignalen ingeschakeld zijn, verschijnt .</p>



Meldingen in het display

Melding	Oorzaak en oplossing
In het display brandt . Het apparaat koelt niet, maar het kan wel gewoon worden bediend en de verlichting functioneert.	<p>De demo-functie is ingeschakeld.</p> <ul style="list-style-type: none">■ Raak <i>OK</i> aan. <p>In het display verschijnt eerst Miele, daarna het startscreen.</p> <ul style="list-style-type: none">■ Raak <i>OK</i> aan.■ Blader in de instellingsmodus  met de sensortoets < of > naar het symbool .■ Raak <i>OK</i> aan. <p>Nadat de demo-functie  uitgeschakeld is, wordt het koelapparaat uitgeschakeld en moet het opnieuw worden ingeschakeld.</p>





Melding	Oorzaak en oplossing
In het display brandt  , het koelapparaat kan niet worden bediend.	<p>De reinigingsfunctie is nog ingeschakeld.</p> <ul style="list-style-type: none"> ■ Schakel de reinigingsfunctie uit door op het bedieningspaneel de sensortoets <i>OK</i> aan te raken. <p>In het display verschijnt .</p> <ul style="list-style-type: none"> ■ Raak <i>OK</i> aan. <p>Als de reinigingsmodus  uitgeschakeld is, dooft de punt in de bovenhoek van het display.</p> <ul style="list-style-type: none"> ■ Blader met de sensortoets < of > naar het symbool  en raak <i>OK</i> aan. <p>Het koelapparaat begint weer te koelen.</p>
Er verschijnt niets in het display. Het display is zwart.	<p>De sabbatmodus  is ingeschakeld: de binnenverlichting is uitgeschakeld en het koelapparaat koelt.</p> <ul style="list-style-type: none"> ■ Raak <i>OK</i> aan. <p>In het display verschijnt .</p> <ul style="list-style-type: none"> ■ Raak <i>OK</i> aan. <p>Als de functie sabbatmodus  ingeschakeld is, verschijnt er een punt in de bovenhoek van het display .</p> <ul style="list-style-type: none"> ■ Raak <i>OK</i> aan. <p>Als de functie sabbatmodus  uitgeschakeld is, dooft de punt in de bovenhoek van het display.</p>
In het display brandt het symbool  , het koelapparaat kan niet worden bediend.	<p>De vergrendelingsfunctie is ingeschakeld.</p> <ul style="list-style-type: none"> ■ Ontgrendel het koelapparaat kort of schakel de vergrendelingsfunctie helemaal uit.
In het startscreen brandt het symbool  , er klinkt ook een geluidssignaal.	<p>De vervangingsindicator voor de anti-geurfilters  herinnert u eraan dat de anti-geurfilters moeten worden vervangen.</p> <ul style="list-style-type: none"> ■ Vervang de anti-geurfilters in de houder (zie hoofdstuk "Reiniging en onderhoud", paragraaf "Anti-geurfilters vervangen (bij te bestellen accessoires)") en bevestig de vervanging van de anti-geurfilters door de sensortoets <i>OK</i> aan te raken. <p>Het symbool  dooft.</p>
In het display brandt   . Daarnaast klinkt er een waarschuwingssignaal en de binnenverlichting knippert.	<p>Het deuralarm is geactiveerd.</p> <ul style="list-style-type: none"> ■ Raak <i>OK</i> aan. <p>Het waarschuwingssignaal stopt, het symbool   gaat uit en de binnenverlichting brandt weer constant.</p> <ul style="list-style-type: none"> ■ Sluit de deur van het apparaat.

Problemen oplossen

Melding	Oorzaak en oplossing
<p>In de temperatuurweergave van de diepvrieszone is   verlicht. Ook klinkt er een waarschuwingssignaal.</p>	<p>Het temperatuuralarm is geactiveerd, de diepvrieszone is, afhankelijk van de ingestelde temperatuur, te warm of te koud.</p> <p>Mogelijke oorzaken zijn:</p> <ul style="list-style-type: none">– De deur van het apparaat is vaak geopend.– Er is een grote hoeveelheid levensmiddelen ingevroren zonder de functie SuperFrost in te schakelen.– Er is gedurende langere tijd een stroomuitval geweest.– Als het koelapparaat defect is. <p>■ Raak <i>OK</i> aan.</p> <p>Het alarm is bevestigd:   gaat uit en de zoemer houdt op.</p> <p>In het display wordt knipperend gedurende ca. 1 minuut de warmste temperatuur weergegeven die tot dat moment in de diepvrieszone heerste. Daarna verschijnt in de temperatuuraanduiding de actuele temperatuur in de diepvrieszone.</p> <p>U kunt de knipperende temperatuuraanduiding al eerder verlaten:</p> <p>■ Raak <i>OK</i> aan.</p> <p>De weergegeven hoogste temperatuur verdwijnt van het display. Daarna verschijnt in de temperatuuraanduiding weer de werkelijke temperatuur in de diepvrieszone op dat moment.</p> <p>■ Hef de alarmtoestand op.</p> <p>■ Controleer, afhankelijk van de temperatuur, of de levensmiddelen gedeeltelijk of zelfs geheel ontdooid zijn. Als dat het geval is, verwerkt u deze levensmiddelen verder (koken of braden), voordat u ze weer invriest.</p>

Melding	Oorzaak en oplossing
<p>In het display brandt  en er klinkt ook een waarschuwings-sig-naal.</p>	<p>Er wordt een stroomstoring aangegeven: de temperatuur in de diepvrieszone is in de laatste dagen of uren door een stroomstoring tussentijds te veel gestegen.</p> <ul style="list-style-type: none">■ Raak OK aan. <p>De foutmelding is bevestigd:  dooft en het waarschuwings-sig-naal houdt op.</p> <p>In de temperatuurweergave van de diepvrieszone wordt knipperend ca. 1 minuut de hoogste temperatuur weergegeven die tot dat moment in de diepvrieszone heerste. Daarna verschijnt in de temperatuurweergave de actuele temperatuur in de diepvrieszone.</p> <p>U kunt de knipperende temperatuurweergave al eerder verlaten:</p> <ul style="list-style-type: none">■ Raak OK aan. <p>De weergegeven hoogste temperatuur wordt gewist. Daarna verschijnt in de temperatuurweergave weer de werkelijke temperatuur in de diepvrieszone op dat moment. Het koelapparaat gaat vervolgens verder met de temperatuur die het laatst is ingesteld.</p> <ul style="list-style-type: none">■ Hef de alarmtoestand op.■ Afhankelijk van de temperatuur controleert u of de levensmiddelen een beetje of zelfs helemaal ontdooid zijn. Als dat het geval is, verwerkt u deze levensmiddelen verder (koken of braden), voordat u ze weer invriest.

Problemen oplossen

Melding	Oorzaak en oplossing
In het display brandt  , soms verschijnt de storingscode F met cijfers. Bovendien klinkt er een geluidssignaal.	<p>Er is sprake van een storing.</p> <ul style="list-style-type: none">■ Schakel het geluidssignaal uit door <i>OK</i> aan te raken.■ Neem contact op met Miele Service. <p>Om de storing te melden, moet u naast de storingscode ook de typeaanduiding van het koelapparaat en het serienummer weten. Deze informatie  kunt u direct laten weergeven:</p> <ul style="list-style-type: none">■ Tik op <i>OK</i>. <p>De noodzakelijke gegevens verschijnen in het display.</p> <ul style="list-style-type: none">■ Tik op <i>OK</i>.■ Blader met de sensortoets < of > naar het symbool  om het koelapparaat uit te schakelen.■ Blader met de sensortoets < of > naar het symbool  om het informatiescherm te verlaten.■ Tik op <i>OK</i>.
	<p>Er is sprake van een storing van het apparaat: deze heeft altijd voorrang en breekt iedere instelling direct af die u op dat moment uitvoert.</p> <p>Een storing in het apparaat gaat vóór een deur- en/of temperatuuralarm.</p>

Binnenverlichting

 Gevaar voor elektrische schok door blootliggende onderdelen, waarop spanning staat.





Wanneer u de afdekplaat voor de verlichting verwijdert, kunt u in aanraking komen met onderdelen, waarop spanning staat.

Verwijder de afdekplaat voor de verlichting niet. Laat de led-verlichting alleen door de technici van Miele repareren en vervangen.

 Pas op voor letsel door led-verlichting.

Deze verlichting komt overeen met risicogroep RG 2. Als de afdekplaat defect is, kan dat oogletsel veroorzaken.

Kijk niet direct van dichtbij met optische instrumenten (een loep of iets dergelijks) in de verlichting als de afdekplaat voor de verlichting defect is.

Probleem	Oorzaak en oplossing
De binnenverlichting werkt niet.	Het koelapparaat is niet ingeschakeld. ■ Schakel het koelapparaat in.
	De sabbatmodus  is ingeschakeld: het display is zwart en het koelapparaat koelt. ■ Raak <i>OK</i> aan.
	In het display verschijnt  . ■ Raak <i>OK</i> aan.
	Als de functie sabbatmodus  ingeschakeld is, verschijnt er een punt in de bovenhoek van het display •. ■ Raak <i>OK</i> aan.
Als de functie sabbatmodus  uitgeschakeld is, dooft de punt in de bovenhoek van het display.	
Wanneer de deur wordt geopend, gaat de verlichting na ongeveer 15 minuten automatisch uit in verband met gevaar voor oververhitting. Is dit niet het geval, dan is er sprake van een storing. ■ Neem contact op met Miele.	
De binnenverlichting knippert.	Dit is geen storing. Het deuralarm werd geactiveerd.

Problemen oplossen

Oorzaken van geluiden

Het koelapparaat veroorzaakt tijdens het gebruik verschillende geluiden.
Bij een laag koelvermogen werkt het koelapparaat energiebesparend, maar langer.
Het volume ligt lager.
Op een hoog koelvermogen worden levensmiddelen sneller gekoeld.
Het volume ligt hoger.

Normale geluiden	Wat veroorzaakt de geluiden?
Blazen, sissen	Het koelmiddel wordt in het koelcircuit gespoten.
Borrelen, gorgelen, klotsen	Het koelmiddel stroomt door de leidingen.
Brommen	Het koelapparaat koelt.
Klikken	De thermostaat schakelt de compressor in of uit.
Brommen, suizen	De ventilator draait. De automatische deuropener (afhankelijk van het model) opent of sluit de deur van het toestel.
Kraken	Materiaal in het koelapparaat zet uit.
Rammelen	De ventielen of kleppen zijn actief.
Zoemen (koelapparaten met waterreservoir)	Het water wordt uit het waterreservoir getransporteerd.
Slurpen (koelapparaten met deurdranger)	De deur van het apparaat met deurdranger wordt geopend of gesloten.
Houd er rekening mee dat compressor- en stromingsgeluiden in het koelcircuit niet te vermijden zijn.	

Problemen oplossen

Geluiden	Oorzaak en oplossing
Trillende, klapperende, kletterende geluiden	Het koelapparaat staat niet waterpas. Zet het koelapparaat recht met behulp van een waterpas. Gebruik daarvoor de stelvoeten (afhankelijk van het model) onder het koelapparaat. Bij inbouwapparaten: Bij een inbouwnis vanaf 140 cm: schuif de meegeleverde stabilisatiestangen aan de onderkant van de bodem erin.
	Het koelapparaat komt tegen andere meubels of apparaten aan. Trek het koelapparaat weg van de meubels of apparaten.
	Uitneembare onderdelen zoals laden, rekken of plateaus wiebelen of klemmen. Controleer de uitneembare onderdelen en plaats ze opnieuw in het apparaat.
	Flessen of potten komen tegen elkaar aan. Zorg dat flessen of potten niet tegen elkaar aan staan.
	De houder voor de transportkabel (afhankelijk van het model) zit nog op de achterwand van het apparaat. Verwijder de houder voor de transportkabel.

Service

Op www.miele.com/service vindt u informatie over hoe u zelf storingen kunt verhelpen en over Miele onderdelen.

Contact bij storingen

Voor storingen die u niet zelf kunt verhelpen, waarschuwt u uw Miele vakhandelaar of Miele.

Een bezoek van een technicus kunt u online op www.miele.com/service boeken.

De contactgegevens van Miele Service vindt u achteraan in dit document.

Miele heeft de typeaanduiding en het serienummer nodig (Fabr./SN/Nr.). Beide gegevens vindt u op het typeplaatje in de binnenruimte van het koelapparaat of, afhankelijk van het model, in de instellingsmodus bij informatie **i**.

EPREL-databank

Sinds 1 maart 2021 kunt u de informatie over energielabeling en de eisen inzake ecologisch ontwerp in de Europese productendatabank (EPREL) terugvinden. Via de volgende link <https://eprel.ec.europa.eu/> vindt u de productendatabank. Hier wordt u gevraagd om de typeaanduiding in te voeren.

De typeaanduiding vindt u op het typeplaatje in de binnenruimte van het koelapparaat of, afhankelijk van het model, in de instellingsmodus bij informatie **i**.

Miele			
XXXXXX		Nr. XX/XXXXXXXXX.	
WINETEMPERATURSCHRANK-UNTERTISCH-MODELL MULTI-TEMPERATURE WINE STORAGE CABINET-UNDERCOUNTER TOP ARMOIRE DE MISE EN TEMP. DES VINS/BOC. ENCASTRABLE SOUS PLAN ARMARIO P. ACCORDIONAMENTO VINO/SCALDIPOTTRUSO/SCONGHERA ВИННИЙ ТЕМПЕРАТУРНИЙ ШКАФ			
Klasse/Class Classe/Clase SN-ST	Ap-Typ/AP-Type AP-Type/AP-Tipo	Bruttinhalt/Gross Capacity Volume Brut/Capacità Bruta XXXX l	Gefriervermögen/Freezing Capacity Pouvoir de Congel/Capac. Congeladora
Netinhalt Net Capacity Volume Utile Capac. Util	Ges / K / F / WINE / CHILL Tot / R / F / WINE / CHILL Tot / R / F / WINE / CHILL Tot / F / C / WINE / CHILL		R600a: XXg

Garantie

De garantietermijn voor dit apparaat bedraagt 2 jaar.

Voor meer informatie zie de bijgevoegde garantievoorwaarden.

Conformiteitsverklaring

Hiermee verklaart Miele, dat deze koel-vriescombinatie voldoet aan richtlijn 2014/53/EU.

U kunt de volledige tekst van deze EU-conformiteitsverklaring op de volgende inter-
netadressen vinden:

- www.miele.nl Downloads
- Service, informatie opvragen, gebruiksaanwijzingen, op <https://miele.nl/gebruiksaanwijzingen> door de productnaam of het serienummer in te voeren

Frequentieband	2,4000 GHz – 2,4835 GHz
Maximale zendcapaciteit	< 100 mW

Auteursrechten en licenties

Voor de bediening en besturing van de communicatiemodule gebruikt Miele eigen software of software van derden waarvoor geen open source-licentievoorwaarde geldt. Deze software/softwarecomponenten zijn auteursrechtelijk beschermd. De auteursrechten van Miele en derden dienen in acht te worden genomen.

Bovendien bevat de in het apparaat geïntegreerde communicatiemodule software-componenten die onder open source-licentievoorwaarden worden verspreid. U kunt de open source-componenten en de bijbehorende verwijzingen naar auteursrechten, kopieën van de geldige licentievoorwaarden en eventueel overige informatie lokaal per IP via een webbrowser ([http\[s\]://<IP-adres>/Licenses](http[s]://<IP-adres>/Licenses)) oproepen. De daar beschreven aansprakelijkheids- en garantieregelingen van de open source-licentievoorwaarden gelden alleen voor de betreffende rechthebbenden.

**Plan nu zelf een serviceafspraak via www.miele.nl.
Snel en gemakkelijk.**

Bezoek op **www.miele.nl** ook de Miele webshop voor een compleet overzicht van alle accessoires, toebehoren en reinigings- en onderhoudsproducten voor uw Miele apparaat.

U kunt ook bellen met onze afdeling Klantcontacten, bereikbaar via telefoonnummer (0347) 37 88 88.

**Miele Nederland B.V.
Postbus 166
4130 ED VIANEN
(0347) 37 88 88**

**Bezoek het Miele Experience Center:
De Limiet 2
4131 NR VIANEN**

nv Miele België
Z.5 Mollem 480
1730 Mollem (Asse)

Herstellingen aan huis en andere inlichtingen: 02/451.16.16 (Ma.-Vr. 8u-17u)
E-mail: contact@miele-support.be
Internet: www.miele.be

**Maak een afspraak in het Miele Experience Center
in Brussel, Mollem, Antwerpen of Hasselt**
<https://www.miele.be/nl/c/miele-belgie-200.htm>

Duitsland - Miele & Cie. KG, Carl-Miele-Straße 29, 33332 Gütersloh

KFN 4375 ..., KFN 4393 ..., KFN 4395 ...