

Mode d'emploi et instructions de montage Combiné réfrigérateur/congélateur



Lisez **impérativement** ce mode d'emploi et les instructions de montage avant le montage, l'installation et la mise en service. Vous vous protégerez et éviterez de détériorer votre équipement.

Table des matières

Consignes de sécurité et mises en garde	5	Aménagement intérieur.....	34
Durabilité et environnement	15	Décaler un balconnet.....	34
Économies d'énergie	16	Déplacer le balconnet avec réglage précis	34
Installation	18	Déplacer la tablette / tablette avec éclairage.....	34
Lieu d'installation.....	18	Déplacer la tablette modulable ..	35
Exigences en matière d'aération et d'évacuation d'air	20	Décaler la tablette modulable	35
Installation de plusieurs appareils de froid côte-à-côte	20	Déplacer la clayette pour bouteilles	35
Changement de charnière de porte	21	Utiliser le porte-bouteilles dans la tablette.....	36
Commande de la notice de montage en version papier	21	Retirer et remettre la boîte de tri	36
Installation d'un appareil de froid....	21	Emplacement pour une plaque de cuisson.....	36
Ajuster l'appareil frigorifique.....	22	Déplacer le filtre Active AirClean	36
Intégrer l'appareil de froid dans le linéaire de cuisine	23	Aménager la zone de congélation de manière flexible (Vario-Room).....	37
Cotes	25	Accessoires fournis.....	37
Branchement électrique	28	Accessoires en option	37
Description de l'appareil	29	Mise en marche et arrêt de l'appareil	38
Vue d'ensemble de l'appareil	29	Avant la première utilisation	38
Écran.....	31	Brancher l'appareil	38
Comprendre le principe de commande	31	Remplir et insérer le réservoir d'eau pour le brumisateur	38
Mode Réglages 	32	Allumer l'appareil de froid	38
		Éteindre l'appareil de froid	38
		Arrêt de la zone de réfrigération ou de congélation uniquement...	39
		En cas d'absence prolongée.....	39
		Conditions pour la mise en réseau .	39
		Réaliser la mise en réseau pour la 1ère fois.....	40
		Effectuer Scan & Connect	40
		Utilisation	41
		La bonne température	41
		Affichage de température.....	41
		Régler la température de la zone de réfrigération/congélation	41
		Alarme de température et de porte.	42

Table des matières

















Utilisation de la fonction Super-Froid et SuperFrost	44	Autres réglages	55
Entreposer ses aliments dans la zone de réfrigération	45	Explications sur les réglages correspondants	55
Les différentes zones de froid	45	Mode Party (fête) 	55
Non approprié pour la zone de réfrigération	46	Mode Holiday (vacances) 	55
Stocker les aliments emballés ou non emballés ?	46	Activer la fonction de verrouillage  / 	56
Stockage des aliments dans la zone PerfectFresh Active	47	Mode Shabbat 	56
Zone PerfectFresh Active	47	Modifier le délai jusqu'au déclenchement de l'alarme de porte 	57
Compartiment humide	47	Zone de température variable (Freeze&Cool)  / 	58
Compartiment sec.....	50	Mise en réseau	59
Entreposer ses aliments dans la zone de réfrigération supplémentaire.....	52	Modifier le volume des tonalités d'avertissement et de signalisation  / 	61
Congeler et stocker des aliments frais	53	Modifier la luminosité de l'écran 	61
Rafraîchissement rapide de boissons	54	Désactiver le mode expo 	61
Préparation de glaçons	54	Réinitialiser les réglages d'usine 	62
		Informations 	62
		Témoin de remplacement de filtre à charbon actif 	62
		Mode de nettoyage 	62
		Nettoyage et entretien	63
		Dégivrage	63
		Conseils d'entretien	63
		Préparation de l'appareil au nettoyage	64
		Nettoyer l'intérieur de l'appareil.....	64
		Nettoyer les accessoires à la main ou au lave-vaisselle.....	65
		Retirer et démonter les accessoires pour le nettoyage	65
		Insérer les tiroirs et les tablettes en verre de la zone de congélation.....	69
		Nettoyer la façade et les parois latérales	70
		Nettoyer le joint de porte.....	70
		Nettoyer les ouvertures d'aération et d'évacuation	70

Table des matières

Après le nettoyage.....	70
En cas d'anomalie	72
Éclairage intérieur.....	80
Origines des bruits.....	82
Service après-vente	84
Contact en cas d'anomalies.....	84
Base de données EPREL.....	84
Garantie.....	84
Informations	85
Déclaration de conformité.....	85
Droits d'auteur et licences.....	85

Consignes de sécurité et mises en garde

Cet appareil de froid est conforme aux dispositions de sécurité en vigueur. Toute utilisation non conforme peut toutefois causer des dommages corporels et matériels.

Lisez attentivement le mode d'emploi et les instructions de montage avant de mettre en service l'appareil de froid. Ils vous fournissent des informations importantes sur la sécurité, l'utilisation et la maintenance de l'appareil. Vous vous protégerez et éviterez ainsi de détériorer l'appareil de froid.

Conformément à la norme IEC 60335-1, Miele indique expressément que toutes les informations disponibles concernant l'installation de l'appareil de froid ainsi que les consignes de sécurité et mises en garde doivent impérativement être lues et suivies.

Miele ne peut être tenu responsable des dommages dus au non-respect des consignes.

Conservez le mode d'emploi et les instructions de montage. Transmettez le mode d'emploi et les instructions de montage à un nouveau propriétaire.

Utilisation conforme

► L'appareil de froid est conçu pour un usage ménager dans un environnement domestique ou similaire, par exemple :

– dans des commerces, des bureaux ou d'autres environnements de travail similaires

– dans des exploitations agricoles

– par des clients dans des hôtels, motels, chambres d'hôtes ou d'autres types de logements de vacances.

Cet appareil ne convient pas à une utilisation en extérieur.

► Utilisez cet appareil uniquement dans le cadre domestique, pour conserver des aliments au frais, conserver des produits surgelés, congeler des produits frais et préparer des glaçons.

Toute autre utilisation est interdite et peut être dangereuse.

Consignes de sécurité et mises en garde

► L'appareil de froid ne convient pas au stockage et au refroidissement de médicaments, de plasma sanguin, de préparations de laboratoire ou de substances ou produits similaires sur lesquels la directive sur les dispositifs médicaux est basée. Une mauvaise utilisation de l'appareil peut endommager les marchandises stockées ou les détériorer. En outre, l'appareil n'est pas adapté à une utilisation dans des zones à risque d'explosion.

Miele décline toute responsabilité en cas de dommages occasionnés par une utilisation non conforme ou une mauvaise manipulation de l'appareil.

► Les personnes qui, pour des raisons d'incapacité physique, sensorielle ou mentale, ou de par leur inexpérience ou ignorance, ne sont pas aptes à utiliser l'appareil en toute sécurité doivent impérativement être surveillées pendant qu'elles l'utilisent.

Ces personnes sont autorisées à utiliser l'appareil frigorifique sans surveillance uniquement si vous leur avez expliqué comment l'utiliser sans danger et les risques encourus en cas de mauvaise manipulation.

Précautions à prendre avec les enfants

► Tenez les enfants de moins de 8 ans à l'écart de l'appareil de froid à moins qu'ils ne soient sous surveillance permanente.

► Les enfants de huit ans et plus ne sont autorisés à utiliser l'appareil sans surveillance que s'il leur a été expliqué comment l'utiliser sans danger. Vérifiez qu'ils ont compris les risques encourus en cas de mauvaise manipulation.

► Les enfants ne doivent pas nettoyer ou intervenir sur l'appareil sans être sous la surveillance d'un adulte.

► Ne laissez pas les enfants sans surveillance à proximité de l'appareil. Ne les laissez pas jouer avec l'appareil.

► Risque d'asphyxie. Les enfants peuvent se mettre en danger en s'enveloppant dans les matériaux d'emballage (film plastique, par exemple) ou en glissant leur tête à l'intérieur. Tenez les matériaux d'emballage hors de portée des enfants.

Sécurité technique

► Le circuit frigorifique a été testé pour détecter les fuites. L'appareil est conforme aux consignes de sécurité en vigueur et aux directives européennes en vigueur.



Si le circuit de refroidissement est endommagé : Le fluide frigorigène et l'huile peuvent s'échapper et s'enflammer.

▶ **Avertissement : risque d'incendie/matériaux inflammables.** Ce symbole se trouve sur le compresseur et indique la présence de matériaux inflammables. Ne retirez pas cet autocollant.

Le fluide frigorigène contenu dans le produit (indications sur la plaque signalétique) est écologique, mais inflammable.

L'utilisation de ce fluide frigorigène écologique a tendance à rendre l'appareil plus bruyant. En plus des bruits de fonctionnement du compresseur, l'ensemble du circuit de refroidissement peut émettre des bruits d'écoulement. Ces effets sont malheureusement inévitables, mais ils n'ont aucun impact sur la performance de l'appareil.

Lorsque vous transportez et montez/installez l'appareil, veillez à ne pas endommager les éléments du circuit de refroidissement. Les projections de fluide frigorigène peuvent provoquer des lésions oculaires et les fuites de fluide peuvent s'enflammer.

En cas de dommages :

- Évitez d'allumer une flamme ou tout ce qui pourrait causer une étincelle.
- Débranchez l'appareil de froid du secteur.
- Aérez pendant quelques minutes la pièce où est installée l'appareil.
- Contactez le service après-vente.

▶ La taille de la pièce où est installé l'appareil doit être proportionnelle à la quantité de fluide frigorigène contenue dans l'appareil. En cas de fuite, un mélange air-gaz inflammable risque de se former si la pièce est trop petite. La pièce doit avoir un volume d'au moins 1 m³ pour 8 g de fluide frigorigène. La quantité de fluide frigorigène est indiquée sur la plaque signalétique à l'intérieur de l'appareil.

▶ Si les fentes d'aération et de ventilation sont recouvertes ou obstruées, un mélange gaz/air inflammable peut se former si le circuit de refroidissement est endommagé. Respectez impérativement les consignes concernant les fentes d'aération et d'évacuation de l'air. Les fentes d'aération et d'évacuation ne doivent jamais être recouvertes ni obstruées.

Consignes de sécurité et mises en garde

- ▶ Les données de raccordement (tension et fréquence) figurant sur la plaque signalétique de l'appareil doivent impérativement correspondre à celles du réseau électrique pour éviter d'endommager votre appareil.
Comparez ces données avant de brancher votre appareil et interrogez un électricien en cas de doute.
- ▶ Seul un raccordement à une prise de terre conforme garantit un fonctionnement de l'appareil en toute sécurité. Attention : Cette règle de sécurité élémentaire doit absolument être respectée ! En cas de doute, faites vérifier vos installations par un électricien.
- ▶ Il est possible de faire fonctionner l'appareil temporairement ou en permanence sur un système d'alimentation électrique autonome ou non synchrone au réseau (par ex. réseaux autonomes, systèmes de secours). Il faut pour cela que le système d'alimentation électrique soit conforme aux spécifications de la norme EN 50160 ou similaire. Les mesures de protection prévues dans l'installation domestique et dans ce produit Miele doivent également être assurées dans leur fonction et leur mode de fonctionnement en fonctionnement isolé ou en fonctionnement non synchrone au réseau ou être remplacées par des mesures équivalentes dans l'installation. Comme décrit, par ex., dans la publication actuelle de VDE-AR-E 2510-2.
- ▶ Afin que l'appareil frigorifique puisse être rapidement coupé du réseau électrique, la prise de courant ne doit pas se trouver derrière l'appareil. Elle doit rester accessible en cas d'urgence.
- ▶ Si le câble d'alimentation électrique est endommagé, débranchez immédiatement l'appareil de froid du réseau électrique. Contactez le service après-vente Miele.
- ▶ Un câble d'alimentation électrique abîmé ne doit être remplacé que par un câble réseau spécial du même type (disponible dans la boutique en ligne Miele ou auprès du SAV Miele). Pour des raisons de sécurité, seul un professionnel qualifié ou le SAV Miele doit se charger du remplacement.
- ▶ N'utilisez pas les rallonges ou multiprises pour brancher votre appareil : elles représentent un danger potentiel (risque d'incendie).
- ▶ Lorsque l'humidité atteint les éléments sous tension ou le câble d'alimentation, cela peut engendrer un court-circuit. Par conséquent, n'installez jamais l'appareil dans des locaux présentant des risques d'humidité ou d'éclaboussures (garages, buanderies, etc.).
- ▶ Cet appareil ne doit pas être utilisé sur des engins en mouvement.

Consignes de sécurité et mises en garde

► N'utilisez jamais votre appareil si ce dernier est endommagé : il représente un danger potentiel. Vérifiez que votre appareil ne présente aucun dommage apparent avant de l'utiliser.

► Cet appareil ne convient pas à une utilisation en encastrement.

► Lors de travaux d'installation ou d'entretien ou en cas de réparations, l'appareil doit être mis hors tension. L'appareil est débranché du réseau électrique uniquement lorsque l'une des conditions suivantes est remplie :

- les fusibles correspondants sont déclenchés ou
- les fusibles à filetage sont totalement dévissés de l'installation électrique (non applicable en France) ou
- la prise de l'appareil est débranchée. Ne tirez jamais sur le cordon d'alimentation mais tenez la prise fermement pour débrancher l'appareil.

► Des travaux d'installation, d'entretien ou de réparation incorrects peuvent entraîner de graves dangers pour l'utilisateur, au titre desquels le fabricant décline toute responsabilité. Les travaux d'installation, d'entretien ou de réparation ne doivent être effectués que par un professionnel qualifié ou par le SAV Miele.

► Les bénéfices liés à la garantie sont perdus si l'appareil de froid n'est pas réparé par un professionnel qualifié ou par le SAV Miele.

► Nous vous conseillons de remplacer les composants défectueux par des pièces détachées d'origine. Si les pièces de rechange d'origine sont correctement installées, Miele garantit le respect total des exigences de sécurité et les demandes de garantie restent valables.

► Cet appareil de froid est équipé d'une ampoule spéciale en raison d'exigences particulières (par ex. en matière de température, d'humidité, de résistance chimique, de résistance aux frottements et aux vibrations). Cette ampoule convient uniquement à l'utilisation prévue. Elle ne convient pas à l'éclairage d'une pièce. Seul un professionnel qualifié ou le SAV Miele doit se charger de leur remplacement. Cet appareil de froid dispose de plusieurs sources lumineuses indiquant au moins la classe d'efficacité énergétique F.

Consignes de sécurité et mises en garde

Installation conforme

- ▶ Lors de l'installation de l'appareil de froid, il est essentiel de suivre les instructions d'installation ci-jointes.
- ▶ Changez la charnière de la porte (si nécessaire) en suivant les instructions d'installation.
- ▶ Portez toujours des gants de protection lorsque vous transportez et installez l'appareil de froid.
- ▶ L'appareil de froid est lourd et a tendance à basculer vers l'avant lorsque la/les porte(s) de l'appareil est/sont ouverte(s) :
 - Transportez ou déplacez l'appareil de froid avec au moins deux personnes.
 - Changez la charnière de porte de l'appareil de froid avec au moins deux personnes.
 - Installez l'appareil de froid avec au moins deux personnes.
 - Ne laissez jamais l'appareil de froid sans surveillance pendant son installation.

Utilisation conforme

- ▶ Cet appareil est prévu pour une classe climatique (température ambiante) précise dont il faut respecter les limites. La classe climatique est indiquée sur la plaque signalétique apposée à l'intérieur de l'appareil frigorifique. Une température ambiante plus basse augmente la durée d'arrêt du compresseur, de sorte que l'appareil ne peut pas maintenir la température requise.
- ▶ Les fentes d'aération et d'évacuation ne doivent jamais être recouvertes ni obstruées. Une bonne circulation de l'air n'est alors plus garantie. La consommation d'énergie augmente et des dommages aux composants peuvent en résulter.
- ▶ Risque de dommages dû aux aliments contenant de la graisse ou de l'huile. Si vous stockez des aliments contenant de la graisse ou de l'huile dans l'appareil de froid ou dans la porte de l'appareil, veillez à ce que la graisse ou l'huile ne coule pas sur les éléments en plastique de l'appareil de froid. Le plastique risquerait de se fissurer et, par conséquent, de se briser ou se déchirer.

Consignes de sécurité et mises en garde

- ▶ Risque d'explosion et d'incendie provoqués par des mélanges gazeux inflammables. N'entreposez aucun produit explosif ni aucun produit contenant un gaz propulseur (par ex. une bombe aérosol) dans l'appareil de froid. Certains mélange gazeux inflammables risquent de prendre feu en présence de composants électriques. Les bombes aérosols correspondantes sont reconnaissables par les indications de contenu imprimées dessus ou un symbole de flamme. Les fuites de gaz éventuelles risquent de prendre feu au contact de composants électriques.
- ▶ Risque d'explosion. N'utilisez aucun appareil électrique à l'intérieur de l'appareil de froid (par ex. : fabrication de glaces à l'italienne). Des étincelles risqueraient de se former.
- ▶ Risque de dommages corporels et matériels ! N'entreposez ni canette, ni bouteille contenant des boissons gazeuses dans la zone de congélation de l'appareil : ces contenants sont susceptibles d'éclater.
- ▶ Risque de dommages corporels et matériels ! Si vous placez des bouteilles dans la zone de congélation pour les refroidir plus rapidement, enlevez-les au bout d'une heure maximum, sinon elles risquent d'éclater.
- ▶ Risque de blessure ! Ne touchez pas les produits congelés ou les éléments métalliques avec les mains mouillées. Elles pourraient y rester collées sous l'effet du froid.
- ▶ Risque de blessure ! Ne consommez jamais de glaçons ou d'esquimaux glacés, en particulier des sorbets, qui sortent directement de la zone de congélation. Les températures très basses des glaces peuvent geler les lèvres ou la langue.
- ▶ Ne recongelez jamais d'aliments qui ont été partiellement ou totalement décongelés. Consommez-les au plus vite avant qu'ils ne perdent toute valeur nutritive et s'abîment. Toutefois, vous pouvez remettre au congélateur des aliments que vous avez cuits vous-même.
- ▶ Ne consommez pas d'aliments qui ont dépassé la date limite de congélation : vous risquez une intoxication ! La durée de conservation des aliments dépend de nombreux facteurs dont leur degré de fraîcheur, leur qualité et leur température de conservation. Respectez la date limite de consommation et les indications présentes sur les emballages !

Consignes de sécurité et mises en garde

► Pour garantir que les aliments soient congelés à cœur le plus rapidement possible, la capacité de congélation maximale ne doit pas être dépassée. La capacité de congélation maximale dans les 24 heures est indiquée sur la plaque signalétique « Capacité de congélation ... kg/24 h ».

Surfaces en inox :

► La fine pellicule qui protège l'acier inoxydable de votre appareil s'en trouverait abîmée et perdrait son effet protecteur contre les salissures. Ne collez jamais de post-it, de scotch ou autre matériau collant sur les surfaces en inox.

► Les surfaces de votre appareil sont susceptibles de se rayer. En effet, un simple aimant peut provoquer des rayures.

Accessoires et pièces détachées

► Nous recommandons d'utiliser des accessoires d'origine Miele. Si d'autres pièces sont rajoutées ou montées, les prétentions à la garantie et/ou fondées sur la responsabilité du fait du produit peuvent devenir caduques.

► Les pièces de rechange d'origine Miele sont conservées pendant au moins 10 ans et jusqu'à 15 ans après l'arrêt de la production en série de votre appareil de froid.

Nettoyage et entretien

- ▶ Ne traitez pas le joint de porte avec des huiles ou des graisses, sinon il devient poreux.
- ▶ La vapeur d'un nettoyeur vapeur pourrait parvenir sur les composants conducteurs et provoquer un court-circuit. N'utilisez jamais de nettoyeur vapeur pour nettoyer votre appareil.
- ▶ Avertissement. N'utilisez pas d'accessoires mécaniques ou d'autres moyens qui ne sont pas conseillés par le fabricant pour accélérer le dégivrage.
- ▶ Les objets pointus ou tranchants risquent d'endommager les générateurs de froid, ce qui compromettrait le bon fonctionnement de l'appareil. N'utilisez donc pas d'objets pointus ou tranchants pour
 - retirer le givre ou la glace,
 - décoller les glaçons et aliments pris dans la glace.
- ▶ Ne placez jamais d'appareils électriques ou de bougies dans l'appareil pour accélérer le dégivrage. Vous pouvez endommager le plastique.
- ▶ N'utilisez pas de bombes dégivrantes. Elles peuvent former des gaz explosifs, contenir des solvants ou des agents propulseurs qui endommagent le plastique et être nocives pour la santé.

Transport

- ▶ Transportez toujours l'appareil de froid en position verticale et dans son emballage de transport afin d'éviter tout dommage.
- ▶ Risque de dommages corporels et matériels ! L'appareil étant très lourd, transportez-le toujours à l'aide d'une deuxième personne.

Votre ancien appareil

- ▶ Les enfants qui jouent peuvent s'enfermer dans l'appareil et s'asphyxier.
 - Démontez la ou les portes de l'appareil.
 - Retirez les tiroirs.
 - Laissez les tablettes à l'intérieur de l'appareil de froid afin que les enfants ne puissent pas y grimper facilement.
 - Le cas échéant, détruisez la serrure de porte de votre appareil. Vous éviterez ainsi que des enfants ne s'enferment dedans et mettent leur vie en danger.

Consignes de sécurité et mises en garde

▶ Risque de choc électrique !

- Coupez la fiche d'alimentation du câble d'alimentation électrique.
- Coupez le câble d'alimentation de l'ancien appareil.

Éliminez la fiche d'alimentation et le câble de raccordement au réseau séparément de l'appareil usagé.

▶ Pendant et après la mise au rebut, assurez-vous que l'appareil de froid n'est pas placé à proximité d'essence ou d'autres gaz et liquides inflammables.

▶ Risque d'incendie dû à une fuite d'huile ou de fluide frigorigène. Le fluide frigorigène et l'huile contenus sont inflammables. Les fuites de fluide frigorigène ou d'huile peuvent s'enflammer en cas de concentration élevée et de contact avec une source de chaleur externe.

Lors de la mise au rebut, assurez-vous que le circuit de refroidissement n'est pas endommagé. Vous éviterez ainsi toute fuite incontrôlée de fluide frigorigène (indications sur la plaque signalétique) et d'huile.

▶ Les projections d'agent réfrigérant peuvent provoquer des lésions oculaires ! N'endommagez aucune partie du circuit de refroidissement :

- ne percez jamais les conduits de l'évaporateur contenant du frigorigène,
- ne coudez pas les conduits,
- ne grattez pas les revêtements de surfaces.

Symbole sur le compresseur (selon modèle)

Cette remarque est uniquement significative pour le recyclage. Il n'y a aucun danger en fonctionnement normal.



▶ L'huile dans le compresseur peut être mortel en cas d'ingestion et de pénétration dans les voies respiratoires.

Recyclage de l'emballage

Nos emballages protègent votre appareil des dommages qui peuvent survenir pendant le transport. Nous les sélectionnons en fonction de critères écologiques permettant d'en faciliter le recyclage.

En participant au recyclage de vos emballages, vous contribuez à économiser les matières premières. Utilisez les collectes de matières recyclables spécifiques aux matériaux et les possibilités de retour. Les emballages de transport sont repris par votre revendeur Miele.

Votre ancien appareil

Les appareils électriques et électroniques contiennent souvent des matériaux précieux. Cependant, ils contiennent aussi des substances toxiques nécessaires au bon fonctionnement et à la sécurité des appareils. Si vous déposez ces appareils usagés avec vos ordures ménagères ou les manipulez de manière non conforme, vous risquez de nuire à la santé des personnes et à l'environnement. Ne jetez jamais vos anciens appareils avec vos ordures ménagères.



Veillez à ce que votre appareil de froid ne soit pas endommagé jusqu'à ce qu'il soit éliminé de manière appropriée et respectueuse de l'environnement.

On évitera ainsi que le fluide frigorigène contenu dans le circuit et l'huile contenue dans le compresseur ne soient libérés dans l'atmosphère.

Faites appel au service d'enlèvement mis en place par votre commune, votre revendeur ou Miele, ou rapportez votre appareil dans un point de collecte spécialement dédié à l'élimination de ce type d'appareil. Vous êtes légalement responsable de la suppression des éventuelles données à caractère personnel figurant sur l'ancien appareil à éliminer. Vous êtes dans l'obligation de retirer, sans les détruire, les piles et accumulateurs usagés non fixés à votre appareil, ainsi que les lampes qui peuvent être retirées sans être détruites. Rapportez-les dans un point de collecte spécialement dédié à leur élimination, où ils peuvent être remis gratuitement. Afin de prévenir tout risque d'accident, veuillez garder votre ancien appareil hors de portée des enfants jusqu'à son enlèvement.



Points de collecte sur www.quefairedemesdechets.fr
Privilégiez la réparation ou le don de votre appareil !

Durabilité et environnement

Économies d'énergie

- Lieu d'installation** L'appareil de froid doit refroidir plus souvent à des températures ambiantes plus élevées et utilise plus d'énergie dans le processus. Par conséquent :
- Placez l'appareil de froid dans une pièce bien ventilée.
 - Eloignez l'appareil de froid d'une source de chaleur (chauffage, cuisinière).
 - Protégez l'appareil de froid de la lumière directe du soleil.
 - Veillez à ce que la température ambiante idéale se situe autour de 20 °C.
 - Maintenez les sections d'aération et de ventilation libres et enlevez régulièrement la poussière des sections d'aération et de ventilation.
- Réglage de la température** Plus vous abaissez la température, plus la consommation énergétique augmente ! Les réglages suivants sont conseillés :
- Zone de réfrigération 4 à 5 °C.
 - Zone PerfectFresh Active proche de 0 °C
 - Zone de congélation -18 °C
- Utilisation** La consommation d'énergie est augmentée par l'apport de chaleur et la circulation d'air entravée. Par conséquent :
- N'ouvrez jamais la ou les portes de l'appareil plus longtemps que nécessaire. Un bon rangement des aliments aide à s'orienter.
 - Fermez complètement la ou les portes de l'appareil après les avoir ouvertes.
 - Laissez refroidir les aliments et les boissons chauds avant de les ranger dans l'appareil de froid.
 - Emballez ou couvrez les aliments avant de les ranger.
 - Pour une meilleure ventilation de l'appareil, ne surchargez pas les compartiments.
 - Placez les aliments à décongeler au réfrigérateur.

Durabilité et environnement

- Veillez à l'agencement des tiroirs et des tablettes conformément à la sortie d'usine.
- Respectez une distance de 25 mm entre l'arrière de l'appareil et le mur.

Installation

Lieu d'installation

 Risque d'incendie et de dommages provoqué par des appareils qui dégagent de la chaleur.

Les appareils qui dégagent de la chaleur peuvent s'enflammer et l'appareil de froid peut prendre feu.

Le câble d'alimentation électrique ne doit pas entrer en contact avec des sources de chaleur.

Ne placez pas d'appareils dégagant de la chaleur, tels que des mini-four, des cuisinières doubles ou des grille-pain, sur l'appareil de froid.

 Risque d'incendie et de dommages provoqué par des flammes non recouvertes.

Les flammes non recouvertes peuvent mettre le feu à l'appareil frigorifique.

Maintenez éloigné l'appareil de froid, des flammes non recouvertes, par ex. une bougie.

 Risque d'incendie et de dommages en cas d'installation incorrecte.

Si la prise d'alimentation électrique et le câble d'alimentation électrique touche le dos de l'appareil de froid, la prise et le câble peuvent être endommagés par des vibrations et provoquer un court-circuit.

Les prises et les câbles d'alimentation électrique ne doivent pas entrer en contact avec l'appareil de froid.

Les câbles d'alimentation électrique ne doivent pas être coincés ou endommagés.

Ne pas brancher d'autres appareils sur les prises situées au dos de cet appareil de froid.

Ne pas placer ou utiliser de multiprises, de barres de distribution ou d'autres appareils électroniques (par ex. transformateurs halogènes) dans la zone arrière.

Choisissez une pièce très peu humide que vous pouvez aérer facilement.

Le sol du lieu d'installation doit être horizontal et plat et doit avoir la même hauteur que le sol environnant.

 Risque de dommages dû à un taux d'humidité élevé.

Lorsque le taux d'humidité est élevé, de la condensation peut s'accumuler sur les parois extérieures de l'appareil de froid.

Cette eau de condensation peut corroder les parois extérieures.

Nous recommandons d'installer l'appareil de froid dans une pièce sèche et/ou climatisée et suffisamment aérée.

Une fois l'installation/l'encastrement effectué, assurez-vous que la/les porte(s) de l'appareil de froid ferme(nt) correctement, et que l'appareil a été correctement installé/encastéré. Il est impératif de respecter les consignes concernant les fentes d'aération et d'évacuation d'air.

Classe climatique	Température ambiante
SN	10 à 32 °C
N	16 à 32 °C
ST	16 à 38 °C
T	16 à 43 °C
SN-ST	10 à 38 °C
SN-T	10 à 43 °C

Une température ambiante plus basse augmente la durée d'arrêt du compresseur. Cela peut provoquer une augmentation de la température à l'intérieur de l'appareil de froid et engendrer des dommages.

Au moment de choisir le lieu d'installation, gardez à l'esprit que la consommation d'énergie de l'appareil de froid augmente lorsqu'il est à proximité immédiate d'un chauffage, d'une cuisinière ou de toute autre source de chaleur. Évitez une exposition directe au soleil. Des températures ambiantes plus élevées augmentent la consommation d'énergie, car le compresseur fonctionne plus longtemps.

Classe climatique

Cet appareil de froid est prévu pour une classe climatique (température ambiante) précise dont il faut respecter les limites. La classe climatique est indiquée sur la plaque signalétique apposée à l'intérieur de l'appareil de froid.

Installation

Exigences en matière d'aération et d'évacuation d'air

⚠ Risque d'incendie et d'endommagement dû à une ventilation insuffisante.

Si l'appareil de froid n'est pas suffisamment ventilé, le compresseur se met en marche plus fréquemment et fonctionne pendant de longues périodes. Cela entraîne une augmentation de la consommation d'énergie et de la température de fonctionnement du compresseur. Il peut en résulter des dommages sur l'appareil de froid. Vérifiez que l'appareil de froid reçoit suffisamment d'air et peut évacuer l'air chaud.

Respectez impérativement les fentes d'aération et d'évacuation de l'air prescrites.

Les fentes d'aération et d'évacuation ne doivent jamais être recouvertes ni obstruées.

Nettoyez régulièrement les zones de ventilation de la poussière et de la saleté.

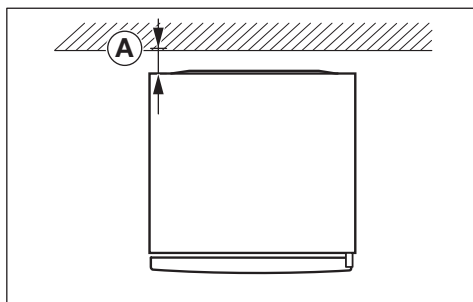

La consommation d'énergie a été déterminée avec une distance $\text{A} = 25 \text{ mm}$ entre l'arrière de l'appareil et le mur. Si la distance par rapport au mur est inférieure à 25 mm, la fonctionnalité de l'appareil de froid est maintenue, mais la consommation d'énergie augmente légèrement. De même, si la température ambiante est élevée, de la condensation peut se former.

L'air présent sur la face arrière de l'appareil de froid a tendance à se réchauffer. C'est pourquoi il faut garantir une circulation parfaite de l'air (voir la section « Dimensions de l'appareil »).

Installation de plusieurs appareils de froid côte-à-côte

⚠ Risque de dommages provoqué par l'eau condensée sur les parois extérieures de l'appareil.

Lorsque le taux d'humidité est élevé, de la condensation peut s'accumuler entre les parois extérieures des appareils et peut engendrer une corrosion.

Ne placez **pas directement** d'appareil de froid côte-à-côte avec d'autres appareils.

Un espace d'au moins 70 mm doit être maintenu entre les appareils de froid.

Changement de charnière de porte

 Risque de dommages corporels et matériels en raison du poids élevé de la porte.

Si le remplacement de la butée de porte est effectué par une seule personne, il existe un risque élevé de dommages corporels et matériels.

L'aide d'une deuxième personne est indispensable pour modifier le sens d'ouverture de la porte.

 Risque d'endommagement des composants électriques.

Des composants conducteurs de courant se trouvent sur la charnière de la porte (selon le modèle).

Débranchez la fiche d'alimentation avant de procéder au changement de charnière de porte.

 Effectuez le changement de côté des charnières de porte conformément aux instructions de montage.



M.-Nr. 12083830

Commande de la notice de montage en version papier

Vous pouvez commander gratuitement une notice de montage imprimée auprès de Miele.

Vous trouverez toutes les coordonnées de Miele à la fin de ce document. Indiquez la référence du modèle et le numéro de fabrication inscrit sur la plaque signalétique.

Installation d'un appareil de froid

 Risque de lésions corporelles et de dégâts matériels en cas de basculement de l'appareil de froid.

Si l'appareil de froid est installé par une seule personne, il existe un risque élevé de lésions corporelles et de dégâts matériels.

Faites impérativement appel à une deuxième personne pour installer l'appareil de froid.

 Risque de dommages et de blessures provoqués par le choc de la porte de l'appareil.

La porte de l'appareil peut toucher le mur et par conséquent être endommagée. Dans le cas d'une porte en verre, le verre endommagé peut entraîner des blessures.

Installez les limiteurs d'ouverture de porte joints avant que l'appareil de froid ne soit installé.

Protégez la porte de l'appareil contre les coups à l'aide de patins de protection en feutre disposés sur le mur.

 Risque d'endommagement du sol.

Le déplacement de l'appareil de froid peut entraîner des dommages sur le sol.

Déplacez l'appareil avec précaution sur des sols fragiles.

Pour une installation plus facile, des poignées de transport se trouvent en haut à l'arrière de l'appareil de froid et des roulettes de transport en bas de l'appareil (selon le modèle).

Installation

Installez l'appareil de froid uniquement lorsqu'il est vide.

- Raccordez l'appareil de froid au réseau électrique, comme indiqué au chapitre « Raccordement électrique ».
- Déplacez l'appareil de froid avec précaution jusqu'au lieu d'installation prévu.
- Installez l'appareil de froid en tenant compte de la distance nécessaire entre l'arrière de l'appareil et le mur.

Ajuster l'appareil frigorifique

 Risque de dommages et de blessures dus à la chute de la porte de l'appareil ou au basculement de l'appareil de froid.

Si le pied supplémentaire réglable du support de palier inférieur ne repose pas correctement sur le sol, la porte de l'appareil peut tomber ou l'appareil de froid peut basculer.

Dévissez systématiquement à l'aide de la clé à fourche fournie, le pied réglable, jusqu'à ce que ce dernier repose sur le sol.

Puis continuez à dévisser le pied sur $\frac{1}{4}$ de tour supplémentaire.

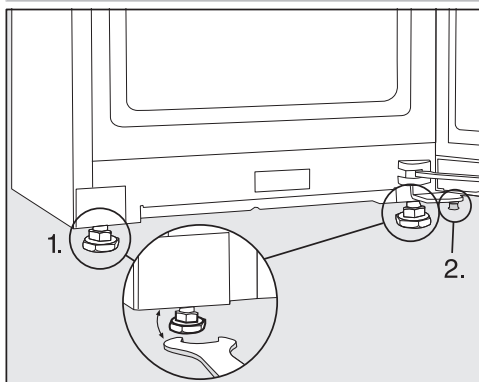

- Mettez l'appareil de froid à niveau à l'aide d'un niveau à bulle et de la clé plate fournie et soutenez la porte de l'appareil.

1. Réglez les pieds de réglage avant.
2. Dévissez le pied de réglage supplémentaire jusqu'à ce qu'il repose sur le sol. Puis continuez à dévisser le pied sur $\frac{1}{4}$ de tour supplémentaire.

Intégrer l'appareil de froid dans le linéaire de cuisine

L'appareil de froid peut être entouré de meubles de cuisine.

La consommation d'énergie a été déterminée avec une distance de 25 mm entre l'arrière de l'appareil et le mur. Si la distance par rapport au mur est inférieure à 25 mm, la fonctionnalité de l'appareil de froid est maintenue, mais la consommation d'énergie augmente légèrement. De même, si la température ambiante est élevée, de la condensation peut se former.

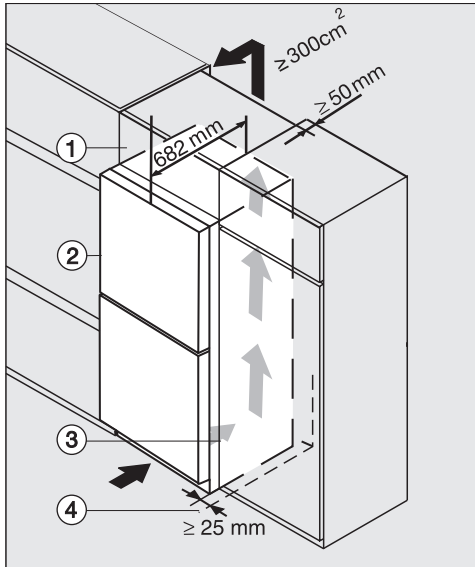

Appareil de froid avec façade en verre
K(S)/FN(S)/KFN 4xxx X **noir obsidien/mat, blanc brillant, gris graphite**

- ① Surmeuble
- ② Appareil de froid, profondeur de porte = 82 mm
- ③ Armoire de cuisine
- ④ Mur

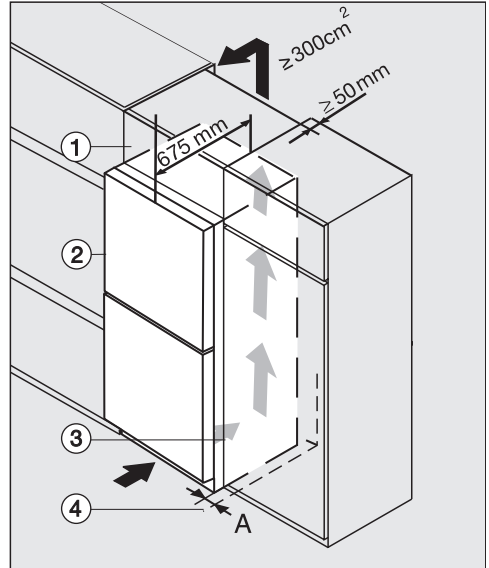

K(S)/FN(S)/KFN 4xxx X **inox/cs, ws, bst, el**

- ① Surmeuble
- ② Appareil de froid, profondeur de porte = 75 mm
- ③ Armoire de cuisine
- ④ Mur

A = 25 mm (avec poignée encastrée)/
60 mm (avec poignée)

Installation

 Risque d'incendie et d'endommagement dû à une ventilation insuffisante.

Si l'appareil de froid n'est pas suffisamment ventilé, le compresseur se met en marche plus fréquemment et fonctionne pendant de longues périodes. Cela entraîne une augmentation de la consommation d'énergie et de la température de fonctionnement du compresseur. Il peut en résulter des dommages sur l'appareil de froid. Vérifiez que l'appareil de froid reçoit suffisamment d'air et peut évacuer l'air chaud.

Respectez impérativement les fentes d'aération et d'évacuation de l'air prescrites.

Les fentes d'aération et d'évacuation ne doivent jamais être recouvertes ni obstruées.

Nettoyez régulièrement les zones de ventilation de la poussière et de la saleté.

Plus les fentes d'aération et d'évacuation d'air sont grandes, moins le compresseur doit dépenser d'énergie.

- Placez l'appareil de froid à côté de l'armoire de cuisine.

- La façade de l'appareil doit dépasser d'au moins la profondeur de porte par rapport à la façade de meuble. La porte de l'appareil peut ainsi s'ouvrir et se fermer sans problème.
- Lors de l'installation d'un appareil de froid à côté d'un mur ④, une distance (A) est requise côté charnières entre le mur ④ et l'appareil de froid ②.
- Pour ajuster l'appareil de froid à la hauteur du linéaire, il est possible d'installer un surmeuble ① au-dessus de l'appareil.

Une sortie d'air de 50 mm de profondeur doit être prévue sur toute la largeur du surmeuble.

Les fentes d'aération et d'évacuation d'air en dessous du plafond doivent être d'au moins 300 cm² pour que l'air chaud puisse s'évacuer librement.

Cotes

Dimensions d'installation/ Vue de dessus

KFN 4898 ... bs

Toutes les dimensions sont indiquées en mm.

Le bon fonctionnement de l'appareil de froid est garanti si les sections d'aération et de ventilation indiquées sont maintenues libres.

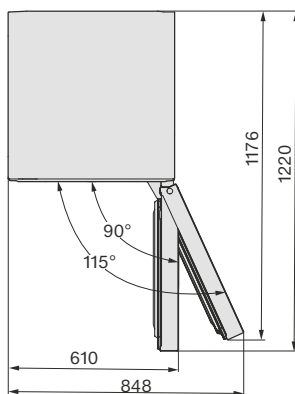
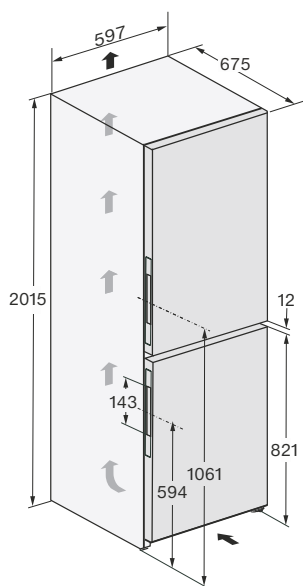

Installation

Dimensions d'installation/ Vue de dessus

KFN 4898 ... brws, KFN 4898 ... grgr

Toutes les dimensions sont indiquées en mm.

Le bon fonctionnement de l'appareil de froid est garanti si les sections d'aération et de ventilation indiquées sont maintenues libres.

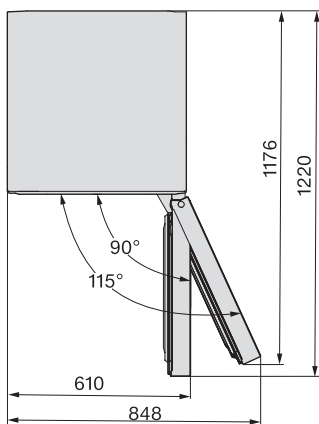
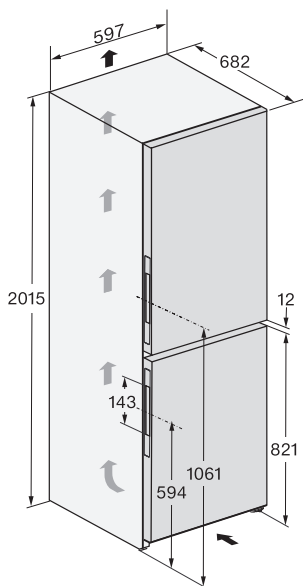

Raccordements

KFN 4898 ... bs, KFN 4898 ... brws, KFN 4898 ... grgr

Toutes les dimensions sont indiquées en mm.

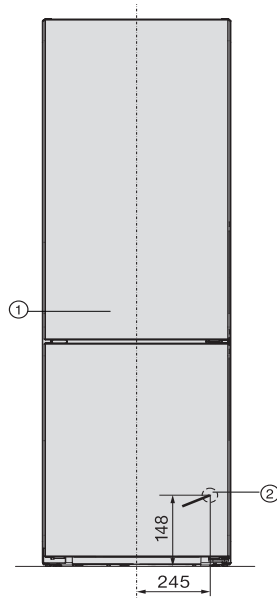

- ① Vue avant
- ② Câble d'alimentation, longueur = 2 000 mm
Un câble d'alimentation plus long est disponible auprès du service après-vente Miele.

Installation

Branchement électrique

L'appareil doit exclusivement être raccordé à une prise avec mise à la terre, à l'aide du câble d'alimentation joint.

Installez l'appareil de froid, de sorte que la prise soit facilement accessible. Si la prise n'est pas facilement accessible, vérifiez qu'un dispositif de sectionnement de chacun des pôles est prévu sur l'installation.

⚠ Risque d'incendie en cas de surchauffe.

Le fonctionnement de l'appareil de froid sur des multiprises et des rallonges peut entraîner une surcharge des câbles.

Pour des raisons de sécurité, n'utilisez pas de rallonge ni de multiprises.

L'installation électrique doit être conforme aux normes VDE 0100.

Pour des raisons de sécurité, nous recommandons l'utilisation d'un disjoncteur différentiel du type  de l'installation domestique associée pour le raccordement électrique de l'appareil de froid.

Un câble d'alimentation réseau abîmé ne doit être remplacé que par un câble réseau spécial du même type (disponible auprès du SAV Miele). Pour des raisons de sécurité, seul un professionnel qualifié ou le SAV Miele doit se charger du remplacement.

Le mode d'emploi ou la plaque signalétique vous indique la puissance de raccordement et la protection électrique adaptée. Comparez ces informations avec les données de la connexion électrique sur place. En cas de doute, contactez un électricien professionnel.

Le fonctionnement temporaire ou permanent sur un système d'alimentation électrique autonome ou non synchrone au réseau (comme les réseaux autonomes, les systèmes de secours) est possible. La condition préalable au fonctionnement est que le système d'alimentation électrique soit conforme aux spécifications de la norme EN 50160 ou similaire.

Les mesures de protection prévues dans l'installation domestique et dans ce produit Miele doivent également être assurées dans leur fonction et leur mode de fonctionnement en fonctionnement isolé ou en fonctionnement non synchrone au réseau ou être remplacées par des mesures équivalentes dans l'installation. Comme décrit, par exemple, dans la publication actuelle de VDE-AR-E 2510-2.

Brancher l'appareil

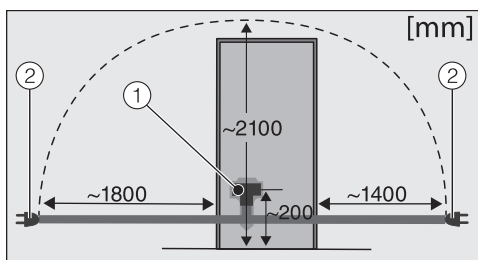

Dos de l'appareil de froid

- ① Fiche de l'appareil
- ② Prise de courant

■ Branchez la fiche de l'appareil.

Vérifiez que la fiche est correctement enfoncée.

■ Enfoncez bien la fiche de l'appareil dans la prise.

L'appareil frigorifique est maintenant raccordé au réseau électrique.

Vue d'ensemble de l'appareil

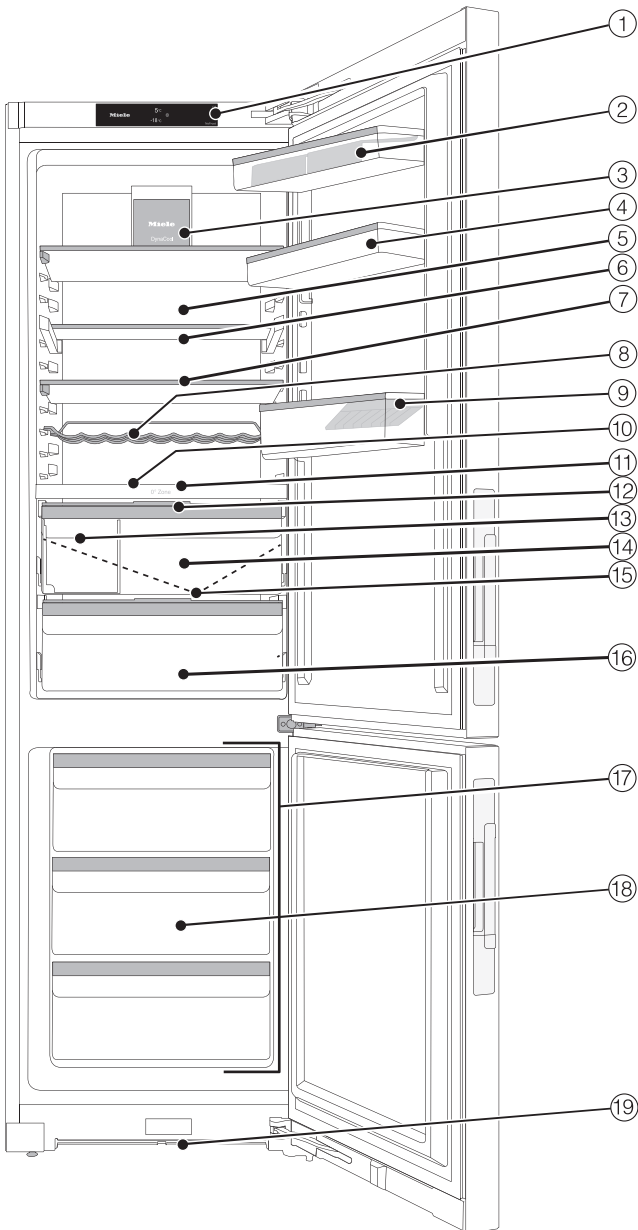

Description de l'appareil

- ① Affichage
- ② Balconnet à œufs dans la contreporte
- ③ Ventilateur avec éclairage
- ④ Balconnet de contreporte avec réglage précis :
Déplacez le balconnet de contreporte individuellement en hauteur lorsqu'il est chargé et faites de la place pour les bouteilles hautes.
- ⑤ Paroi arrière sèche pour éviter la condensation
- ⑥ Tablette modulable (FlexiBoard) :
Faites glisser la demi-plaque de verre avant vers l'arrière et libérez de l'espace à l'avant pour les récipients hauts.
- ⑦ Tablette avec éclairage (FlexiLight 2.0)
- ⑧ Clayette pour bouteilles variable
- ⑨ Balconnet avec porte-bouteilles :
Vous pouvez déplacer le porte-bouteilles vers la droite ou vers la gauche et créer de la place pour les cartons de boissons.
- ⑩ Emplacement pour une plaque de cuisson (enceinte XL)
- ⑪ Plaque de séparation avec porte-bouteilles, réservoir d'eau et brumisateur (Humidifier) :
Les fruits et légumes stockés sont brumisés à chaque ouverture de porte motorisée et toutes les 90 minutes environ.
- ⑫ Couvercle du compartiment pour le réglage du taux d'humidité dans le compartiment humide
- ⑬ Boîte de rangement :
Conservez ici par ex. les aliments sensibles à la pression comme les baies.
- ⑭ Compartiment humide pour fruits et légumes (zone PerfectFresh Active)
- ⑮ Rigole et orifice d'évacuation de l'eau de dégivrage :
Les condensats déposés s'écoulent et s'évaporent automatiquement.
- ⑯ Compartiment sec avec basse température pour les aliments facilement périssables (zone PerfectFresh Active)
- ⑰ Zone de congélation, pouvant être utilisée comme zone de réfrigération supplémentaire -
zone de température variable (zone Freeze&Cool)
- ⑱ Tiroir
- ⑲ Fente d'aération

Écran

Les objets pointus ou tranchants, tels que des crayons ou des stylos, peuvent rayer l'écran.

Effleurez l'écran uniquement avec les doigts.

Si votre doigt est froid, il est possible que l'écran ne réagisse pas.



- ① Affichage de température pour la zone de réfrigération
- ② Affichage de température pour la zone de congélation
- ③ Touche sensitive mode réglage ⚙️ pour la sélection de diverses fonctions en mode Réglages
- ④ Affichage de l'état de la connexion (visible uniquement si la mise en réseau a été activée)
- ⑤ Affichage du mode Expo (visible uniquement si la fonction Mode Expo a été activée)

Comprendre le principe de commande

- Touchez la zone ou l'icône souhaitée sur l'écran d'accueil.
- Faites glisser le curseur vers la gauche ou vers la droite sur l'écran jusqu'à ce que la valeur/le symbole souhaité s'affiche au centre.
- Touchez la sélection souhaitée sur l'écran pour valider.













La valeur/ le symbole sélectionnée s'allume en orange (à quelques exceptions près).

- Pour quitter ce niveau de réglage, appuyez sur ↩️ ou OK.











Description de l'appareil

Mode Réglages

Le mode Réglages permet de modifier les fonctions suivantes :

Symbole	Fonction	Réglage d'usine
	Activer ou désactiver la fonction Mode party (fête) (voir chapitre « Autres réglages »)	Désactivé
	Activer ou désactiver la fonction Mode Holiday (vacances) (voir chapitre « Autres réglages »)	Désactivé
	Activer ou désactiver la fonction de verrouillage (voir chapitre « Autres réglages »)	 (Désactivé)
	Désactiver l'appareil de froid (voir chapitre « Activer et désactiver l'appareil de froid »)	
	Activer ou désactiver la fonction Mode Shabbat (voir chapitre « Autres réglages »)	Désactivé
	Consulter la version du mode Shabbat	—
	Modifier la durée jusqu'au déclenchement de l'alarme de porte (voir chapitre « Autres réglages »)	1.00
	Régler la zone de température variable (Freeze&Cool) selon vos souhaits (voir chapitre « Effectuer d'autres réglages »)	
	La zone de congélation est activée. La zone de refroidissement supplémentaire peut être sélectionnée.	Activé
	La zone de réfrigération supplémentaire est activée. La zone de congélation peut être sélectionnée.	Désactivé
	Modifier le niveau de température de la zone PerfectFresh Active (voir chapitre comment choisir « la bonne température »)	5
	Allumer ou éteindre l'humidificateur ou en régler l'intensité (voir le chapitre « Stockage des aliments dans la zone PerfectFresh Active »).	Désactivé

Description de l'appareil

	Installer la fonction Miele@home pour la 1ère fois, activer et désactiver Wi-Fi ou réinitialiser la configuration réseau (voir chapitre « Autres réglages »)	APP
 / 	Activer ou désactiver le bip touches	Activé
 / 	Modifier le volume des tonalités d'avertissement et de signalisation ou désactiver complètement les tonalités d'avertissement et de signalisation (voir chapitre « Autres réglages »)	activé / niveau 5
	Modifier la luminosité de l'écran (voir chapitre « Autres réglages »)	Niveau 4
°C / °F	Modifier l'unité de température (°Celsius ou °Fahrenheit)	°C
	Désactiver la fonction Mode Expo (uniquement visible si activée) (voir chapitre « Autres réglages »)	Désactivé
	Réinitialiser les réglages d'usine (voir chapitre « Autres réglages »)	—
	Récupérer des informations (référence du modèle et numéro de série) sur votre appareil de froid (voir chapitre « Autres réglages »)	—
	Activer le rappel pour le remplacement du filtre à charbon actif (voir chapitre « Accessoires en option ») (voir chapitre « Autres réglages »)	Désactivé
	Activer ou désactiver le mode nettoyage (voir chapitre « Nettoyage et entretien »)	Désactivé

Description de l'appareil

Aménagement intérieur

Décaler un balconnet

Déplacez les balconnets uniquement lorsqu'ils sont vides.

- Faites glisser les balconnets vers le haut et retirez-les par l'avant.
- Remettez les balconnets en place à n'importe quel endroit.

Déplacer le balconnet avec réglage précis

Déplacez les balconnets uniquement lorsqu'ils sont vides.

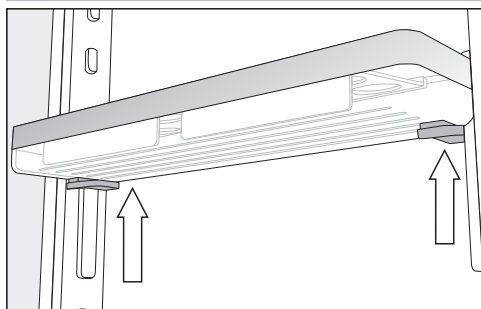

- Saisissez le balconnet sur le côté à deux mains, de sorte que vous touchez les touches grises sous le balconnet.
- Appuyez sur les touches grises en même temps et poussez le balconnet vers le haut à partir des rails de guidage.

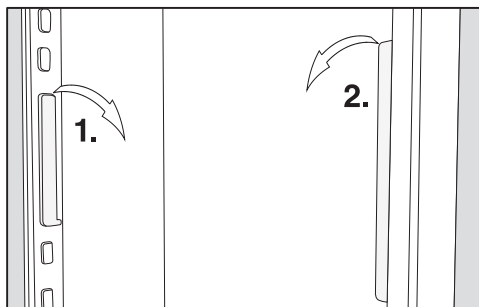

- Retirez la barre de guidage des systèmes de retenue et déplacez-la dans la position souhaitée.
- Déplacez la deuxième barre de guidage parallèlement à la première barre.
- Remplacez le balconnet sur les rails de guidage par le haut.

Déplacer la tablette / tablette avec éclairage

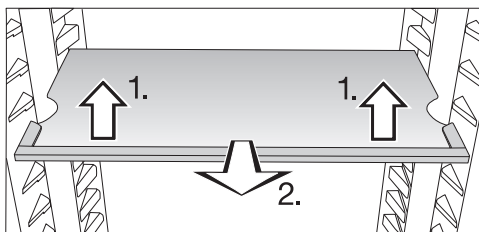

- Soulevez légèrement la tablette, puis tirez-la vers l'avant
- en faisant passer les encoches au-dessus des surfaces d'appui, pour déplacer la tablette vers le haut ou vers le bas.
- Poussez la tablette.

Veillez à ce que la tablette avec l'éclairage s'enclenche de manière audible.

Les tablettes sont pourvues de butées d'arrêt qui évitent qu'elles ne soient sorties par mégarde.

Description de l'appareil

Déplacer la tablette modulable

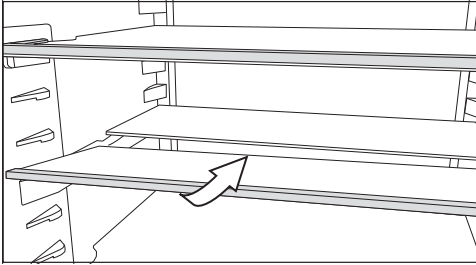

- Soulevez légèrement la partie avant de la tablette en verre puis glissez-la doucement sous la partie arrière.

Décaler la tablette modulable

- Retirez les deux demi-tablettes en verre.

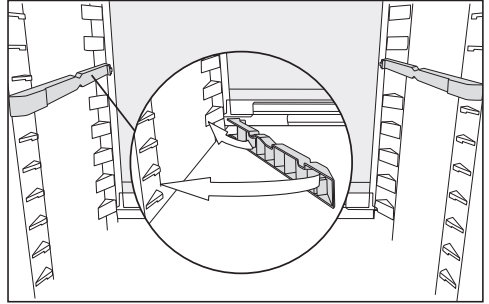

- Insérez les adaptateurs sur les supports gauche et droite à la hauteur de votre choix puis

la tablette avec le bord de butée doit se trouver à l'arrière.

Déplacer la clayette pour bouteilles

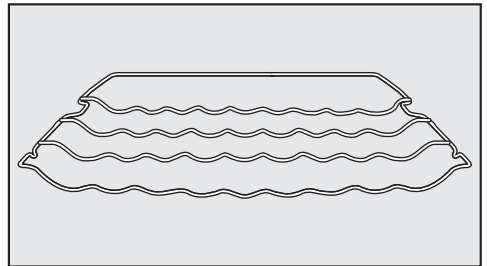

Vous pouvez installer la clayette range-bouteilles de diverses manières dans l'appareil.

- Soulevez la clayette légèrement à l'avant, tirez-la un peu vers l'avant, dégagez-la des supports par les encoches et décalez-la vers le haut ou vers le bas.

La barre de butée arrière doit être tournée vers le haut afin que les bouteilles ne touchent pas la paroi arrière.

Description de l'appareil

La clayette est pourvue de butées d'arrêt qui évitent qu'elle soit sortie complètement par mégarde.

Utiliser le porte-bouteilles dans la tablette

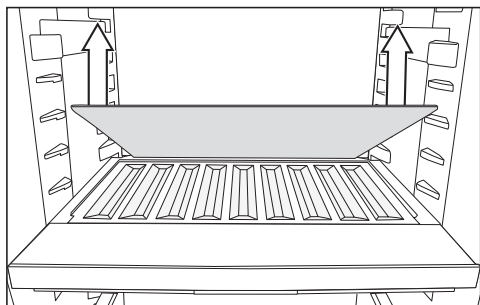

- Retirez la plaque arrière en verre dans la tablette de séparation et rangez la plaque en verre séparément.
- Insérez les bouteilles avec le fond tourné vers l'arrière jusqu'à la butée.

Conseil : Si les bouteilles dépassent du porte-bouteilles, déplacez le balconnet inférieur vers le haut dans la porte.

Retirer et remettre la boîte de tri

- Soulevez d'abord le dos de la boîte de tri si vous voulez l'enlever.
- Pour remettre la boîte de tri dans le tiroir, il faut d'abord l'insérer avec la partie avant.

Emplacement pour une plaque de cuisson

Une plaque de cuisson peut être placée au-dessus des tiroirs. Les dimensions maximales de la table de cuisson sont les suivantes : largeur 466 mm/profondeur 386 mm/hauteur 50 mm.

- Ouvrez la porte de l'appareil jusqu'à la butée.

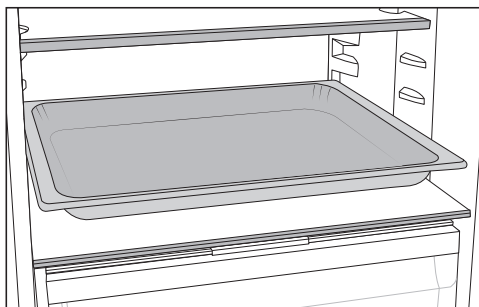

- Placez la plaque de cuisson sur la tablette.

Conseil : Laissez la plaque de cuisson refroidir à température ambiante avant de l'introduire dans la zone de réfrigération.

Déplacer le filtre Active AirClean

Le support des filtres Active AirClean se trouve sur une barre de protection arrière de la surface de rangement.

- Pour déplacer le filtre Active AirClean, retirez-le de la barre de protection en le tirant vers le haut.
- Retirez les baguettes de protection de la tablette.
- Remplacez la baguette de protection sur la tablette souhaitée.

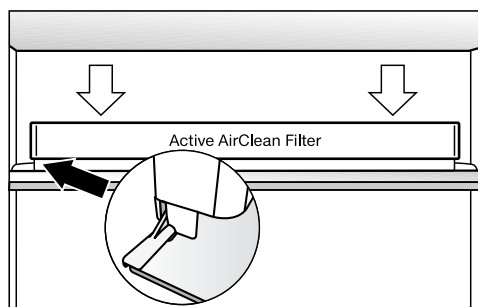

- Placez le Filtre Active AirClean sur la barre de protection.

Aménager la zone de congélation de manière flexible (VarioRoom)

Pour stocker des aliments plus volumineux (par exemple, une dinde ou du gibier), vous pouvez retirer les tiroirs de congélation supérieurs et les tablettes de verre entre les tiroirs de congélation. Il en résulte plus de volume et donc de place pour le stockage de produits congelés volumineux et hauts.

Accessoires fournis

Balconnet à oeufs

Boîte de tri

Bac à glaçons

Limiteur d'ouverture de porte

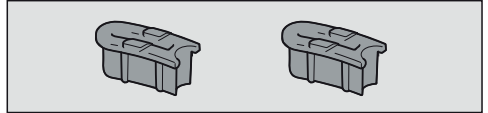

Les charnières de porte sont réglées au départ de l'usine pour pouvoir être ouvertes jusqu'à 115°. Si la porte de l'appareil heurte par exemple un mur adjacent lors de son ouverture, l'angle d'ouverture de la porte de l'appareil peut être limité à environ 90°.

Procédez au montage conformément aux instructions de montage jointes.

Accessoires en option

Conçus spécialement pour l'appareil, des accessoires et des produits de nettoyage et d'entretien sont disponibles dans la gamme de produits Miele.

Des produits spécialement adaptés à votre appareil de froid, par ex. des produits d'entretien pour appareils et des accessoires, sont disponibles dans la boutique en ligne Miele, auprès du service après-vente Miele ou chez votre revendeur Miele.

Pour accéder à la boutique en ligne Miele, cliquez sur le QR code suivant :



Mise en marche et arrêt de l'appareil

Avant la première utilisation

- Retirez tous les matériaux d'emballage et les films de protection.
- Nettoyez l'intérieur de l'appareil et les accessoires.

Brancher l'appareil

- Raccordez l'appareil de froid au réseau électrique, comme indiqué au chapitre « Branchement électrique ».

L'écran affiche d'abord Miele, puis .



Remplir et insérer le réservoir d'eau pour le brumisateur



- Remplissez le réservoir d'eau du brumisateur avec de l'eau potable (voir chapitre « Stockage des aliments dans la zone PerfectFresh Active », section « Compartiment humidité »).
- Placez le réservoir d'eau dans la tablette d'isolation entre la zone de réfrigération et la zone PerfectFresh Active (voir chapitre « Stockage des aliments dans la zone PerfectFresh Active », section « Compartiment humide »).

Allumer l'appareil de froid

- Ouvrez la porte de l'appareil.
- À l'écran, appuyez sur le symbole .

L'appareil de froid commence à produire du froid et l'éclairage intérieur s'allume.

Dès que la température de congélation réglée est atteinte, le symbole   s'éteint, l'affichage de température de la zone de congélation reste allumée et le signal sonore s'éteint.

- Si le signal sonore vous dérange, appuyez sur le symbole  .

Le signal sonore s'arrête.



L'appareil de froid refroidit pour atteindre les températures pré-réglées.

Laissez l'appareil fonctionner quelques heures avant d'y déposer des aliments pour que la température soit suffisamment basse. Ne remplissez l'appareil que lorsque la température pré-réglée est atteinte.

Ne remplissez la zone de congélation que lorsque la température a suffisamment baissé dans la zone de congélation (-18 °C au minimum).

Éteindre l'appareil de froid

Vous ne pouvez éteindre l'ensemble de l'appareil de froid qu'en mode réglage .

- Appuyez sur le symbole .
- Faites glisser votre doigt vers la droite ou la gauche jusqu'à ce que le symbole  s'affiche au milieu.
- Appuyez sur le symbole .



La réfrigération et l'éclairage intérieur s'éteignent.

Le symbole  apparaît à l'écran.

Attention : L'appareil de froid n'est pas déconnecté du réseau lorsque l'appareil de froid est éteint.

Mise en marche et arrêt de l'appareil

Arrêt de la zone de réfrigération ou de congélation uniquement



- Effleurez l'affichage de température de la zone de température que vous souhaitez désactiver.
- Faites glisser votre doigt vers la droite, jusqu'à ce que  s'affiche au milieu.
- Appuyez sur .

L'affichage de température pour la zone de température sélectionnée s'éteint. L'écran affiche .

La zone de température sélectionnée est désactivée.

L'autre affichage de température reste allumé.

Remise en service séparément de la zone de réfrigération ou de congélation

- Appuyez sur l'affichage de température correspondant .
- Appuyez sur .

La zone de température souhaitée est à nouveau activée.

En cas d'absence prolongée

En cas d'arrêt prolongé de l'appareil, de la moisissure risque de se former si les portes restent fermées et si l'appareil n'a pas été nettoyé. Nettoyez impérativement l'appareil.

Si l'appareil doit rester longtemps sans fonctionner, respectez les consignes suivantes :

- Arrêtez l'appareil de froid.
- Débranchez l'appareil ou désactivez le fusible de l'installation domestique.

- Videz le réservoir à eau pour l'humidificateur puis mettez-le de côté après l'avoir nettoyé et séché.
- Nettoyez l'appareil et laissez les portes de l'appareil ouvertes afin d'aérer suffisamment et éviter ainsi la formation de mauvaises odeurs.

Respectez les deux derniers conseils même si vous désactivez séparément la zone de réfrigération pendant une période prolongée.

Conditions pour la mise en réseau

Les conditions suivantes doivent être remplies pour la mise en réseau :

1. Un réseau domestique est disponible sur le lieu d'installation. Munissez-vous du mot de passe du réseau Wi-Fi.
2. L'App Miele est installée sur un terminal mobile.
3. Vous disposez d'un compte utilisateur dans l'App Miele.



Application Miele

Vous pouvez télécharger gratuitement les Apps Miele depuis l'Apple App Store® ou depuis Google Play Store™.





Mise en marche et arrêt de l'appareil

Réaliser la mise en réseau pour la 1ère fois

- Effleurez le symbole .
- Faites glisser votre doigt vers la droite ou la gauche jusqu'à ce que le symbole  s'affiche au milieu.
- Effleurez le symbole .
- Appuyez sur la méthode de connexion que vous souhaitez (APP ou WPS).

Une fois l'inscription réussie, l'écran affiche le symbole .

Si la connexion n'a pas pu être établie, le symbole  apparaît à l'écran.

- Dans ce cas, redémarrez le processus.
- Pour quitter ce niveau de réglage, appuyez sur le symbole .

Effectuer Scan & Connect

- Scannez le QR code.

Si vous avez installé l'App Miele et que vous possédez un compte utilisateur, vous serez directement dirigé vers la mise en réseau.

Si vous n'avez pas encore installé l'App Miele, vous serez dirigé vers l'Apple App Store® ou le Google Play Store™.

- Installez l'App Miele et créez un compte d'utilisateur.
- Scannez à nouveau le QR code.

L'App Miele vous guide dans l'installation.

(selon modèle)



La bonne température

Le réglage correct de la température est crucial pour la durée de conservation des denrées alimentaires. Lorsque la température baisse, les processus de croissance des microorganismes ralentissent. La nourriture ne se détériore pas aussi rapidement.

La température à l'intérieur de l'appareil augmente :

- en fonction de la fréquence et la durée d'ouverture de porte,
- en fonction de la quantité d'aliments conservés,
- en fonction de la chaleur des aliments mis à refroidir,
- en fonction de la température ambiante de la pièce où est installé l'appareil. Cet appareil est prévu pour une classe climatique (température ambiante) précise dont il faut respecter les limites.

... dans la zone de réfrigération et dans la zone PerfectFresh Active

Nous conseillons une température de **4 °C** dans la zone de réfrigération.

Dans la zone PerfectFresh Active, la température est réglée automatiquement; elle est située entre **0 et 3 °C**.

... dans la zone de congélation

Il faut obtenir une température de **-18 °C** pour congeler des aliments frais. La durée de conservation des aliments peut ainsi être prolongée et la qualité optimale est préservée.

Dès que la température dépasse les **-10 °C**, la décomposition des aliments par les micro-organismes reprend et ils se conservent moins longtemps. Aussi ne faut-il jamais recongeler des aliments partiellement ou totalement décongelés

à moins qu'ils aient été cuits depuis leur décongélation. Les micro-organismes sont éliminés par des températures élevées.

Avec une température constante de la zone de congélation de **-18 °C** et une hygiène appropriée, la durée maximale de stockage des aliments peut être utilisée et le gaspillage de nourriture est évité.

Affichage de température

En fonctionnement normal, l'écran affiche la **température moyenne réelle de la zone de réfrigération** et la **température la plus élevée de la zone de congélation** qui prévaut actuellement dans l'appareil de froid.

En fonction de la température ambiante et des réglages, il faut parfois plusieurs heures avant que les températures sélectionnées soit atteintes et affichées.

Régler la température de la zone de réfrigération/congélation

- Effleurez l'affichage de température de la zone de froid que vous souhaitez régler.
- Faites glisser votre doigt vers la droite ou la gauche jusqu'à ce que la température souhaitée s'affiche au milieu.
- Touchez la température souhaitée pour valider.

L'affichage de la température revient à la température réelle de réfrigération et de congélation qui prévaut actuellement dans l'appareil de froid.

Utilisation



Possibilités de réglage

- Zone de réfrigération 3 à 9 °C
- Zone de congélation : de -15 à -26 °C
- Zone de réfrigération supplémentaire (zone Freeze&Cool) : -2 à 14 °C

Modifier le niveau de température dans la zone PerfectFresh Active

Dans la zone PerfectFresh Active, la température se régule automatiquement entre 0 et 3 °C.

Pour augmenter ou baisser la température, afin de stocker du poisson par ex., elle peut être modifiée légèrement par paliers.

- Appuyez sur .
- Faites glisser votre doigt vers la droite ou la gauche jusqu'à ce que  s'affiche au milieu.
- Appuyez sur .
- Faites glisser le doigt vers la droite ou la gauche jusqu'à ce que le réglage souhaité (1 : température la plus faible, 9 : température la plus élevée) s'affiche au milieu.
- Effleurez le réglage souhaité pour valider.

Le réglage d'usine du niveau de température est 5.

Avec un réglage de l'étape 1 à l'étape 4, la température peut dans certains cas descendre en dessous de 0 °C.

Les aliments peuvent geler.

Vérifiez les réglages de température.

Alarme de température et de porte

 Risque sanitaire en raison de consommation d'aliments impropres à la consommation.

Si la température est remontée au-dessus du seuil des -18 °C pendant une durée prolongée, vos produits surgelés peuvent commencer à décongeler. Par conséquent, la durée de conservation est réduite.

Vérifiez que vos produits surgelés n'ont pas commencé à décongeler. Si tel est le cas, consommez-les au plus vite ou faites-les cuire ou rôtir avant de les recongeler !

Alarme de température

L'appareil est équipé d'une alarme de température pour éviter que la température dans la zone de congélation n'augmente sans que l'on s'en aperçoive.

Si la température de la zone de congélation dépasse une certaine plage de valeurs, le symbole  apparaît en rouge dans l'affichage de température de la zone de congélation.

De plus, un signal sonore retentit jusqu'à ce que l'état d'alarme se termine ou que le signal soit désactivé manuellement.



Cette limite est déterminée par le réglage du sélecteur de température.



Le signal sonore et visuel se déclenche entre autres dans les cas suivants :

- si vous allumez l'appareil mais que la température dans l'appareil s'écarte trop de la température programmée,
- lorsque trop d'air chaud pénètre à l'intérieur de l'appareil lorsque vous rangez ou sortez des produits surgelés,
- lorsque vous congelez de grandes quantités d'aliments,
- lorsque vous congelez des produits frais chauds,
- lorsqu'il y a une panne de courant,
- l'appareil est défectueux.

Avant de désactiver l'alarme de température, il est nécessaire de déterminer et éliminer la cause de l'alarme.

Si l'alarme vous dérange, vous pouvez l'interrompre avant la fin.



- Appuyez sur  .

Le message d'avertissement a été confirmé :   s'éteint et le signal sonore s'arrête.

L'écran d'accueil s'affiche: dans l'affichage de température de la zone de congélation, la température la plus chaude qui régnait jusqu'à présent dans la zone de congélation clignote pendant env. 1 minute. Pour terminer, l'affichage de la température bascule sur la température actuelle de la zone de congélation.



Alarme de porte

L'appareil est équipé d'une alarme de porte afin d'éviter une déperdition énergétique lorsque la porte est ouverte et pour protéger les aliments stockés des effets de la chaleur.

Si une porte de l'appareil reste ouverte de manière prolongée,   s'affichera en jaune dans l'affichage de température correspondant. De plus, un signal sonore d'avertissement retentit et l'éclairage intérieur s'allume par clignotements.



Le délai jusqu'à l'activation de l'alarme de porte peut être modifié (voir chapitre « Autres réglages »).

Le signal sonore d'avertissement de l'alarme de porte peut être désactivé (voir chapitre « Autres réglages »).

Dès que la porte de l'appareil est fermée, le signal sonore s'arrête et   s'éteint.

Désactiver l'alarme de porte

- Effleurez le symbole  .

Le signal sonore d'avertissement s'arrête, le symbole   s'éteint et l'éclairage intérieur s'allume à nouveau de manière constante.

Si la porte de l'appareil n'est pas fermée, l'alarme de la porte se répète après environ 1 minute.

Utilisation

Utilisation de la fonction SuperFroid et SuperFrost

SuperFroid ❄️

Lorsque la fonction SuperFroid ❄️ est activée, la **zone de réfrigération** atteint très rapidement la valeur la plus froide (en fonction de la température ambiante). L'appareil fonctionne à la puissance frigorifique maximale et la température baisse. Sélectionnez cette fonction si vous souhaitez refroidir de grandes quantités d'aliments ou de boissons qui viennent d'être entreposés.

Lorsque la fonction SuperFroid ❄️ est activée, il peut y avoir une augmentation du bruit des appareils.

La fonction SuperFroid ❄️ doit être activée directement avant le chargement des aliments ou des boissons.

La fonction SuperFroid ❄️ se désactive automatiquement au bout de 12 heures environ. L'appareil de froid travaille à nouveau avec une puissance frigorifique normale.

Conseil : Pour économiser de l'énergie, vous pouvez désactiver vous-même la fonction SuperFroid ❄️ dès que les aliments ou les boissons sont suffisamment froids.

Activer et désactiver la fonction SuperFroid ❄️

- Effleurez l'affichage de la température pour la zone de réfrigération.

- Pour activer et désactiver la fonction SuperFroid, appuyez sur la touche ❄️.

Lorsque la fonction SuperFroid est **activée**, ❄️ s'allume en orange.

- Quittez ce niveau de réglage en appuyant sur l'affichage de température.

SuperFrost ❄️

Lorsque la fonction SuperFrost ❄️ est activée, la **zone de congélation** atteint très rapidement la valeur la plus froide (en fonction de la température ambiante). L'appareil fonctionne à la puissance frigorifique maximale et la température baisse. Sélectionnez cette fonction avant de congeler des produits frais. Cette fonction permet de congeler les aliments à cœur rapidement afin de préserver leurs valeurs nutritives, leurs vitamines, leur aspect et leur goût.

Lorsque la fonction SuperFrost ❄️ est activée, il peut y avoir une augmentation du bruit des appareils.

La fonction SuperFrost doit être enclenchée **6 heures avant de déposer les produits** à congeler. Si vous voulez utiliser la **capacité maximale de congélation**, la fonction SuperFrost ❄️ doit être enclenchée **24 heures à l'avance !**

La fonction SuperFrost ❄️ se désactive automatiquement au bout de 72 heures max. L'appareil repasse à puissance frigorifique normale. La durée jusqu'à la désactivation de la fonction dépend de la quantité d'aliments frais stockés.

Conseil : Pour économiser de l'énergie, vous pouvez désactiver vous-même la fonction SuperFrost dès que les aliments ou les boissons sont suffisamment froids.

Vous n'avez pas besoin d'activer la fonction SuperFrost,

- si vous stockez des produits déjà surgelés
- lorsque vous congelez seulement jusqu'à 2 kg d'aliments par jour.

Activer / Désactiver la fonction SuperFrost ❄️

- Effleurez l'affichage de température pour la zone de congélation.
- Pour activer et désactiver la fonction SuperFrost, appuyez sur la touche ❄️.

Lorsque la fonction SuperFrost est **activée**, ❄️ s'allume en orange.

- Quittez ce niveau de réglage en appuyant sur l'affichage de température.

Entreposer ses aliments dans la zone de réfrigération

Les différentes zones de froid

La circulation naturelle de l'air crée des différences de température de la zone de réfrigération.

L'air froid, plus lourd, descend dans la partie basse de la zone de réfrigération. Servez-vous des différentes zones de froid quand vous rangez vos aliments dans l'appareil !

Cet appareil de froid est à répartition automatique de la température (DynaCool). L'appareil démarre automatiquement le ventilateur dès que la production de froid de la zone de réfrigération est activée. Ainsi, le froid est réparti uniformément dans la zone de réfrigération et les différentes zones de froid sont moins prononcées. Tous les aliments stockés sont ainsi refroidis à peu près à la même température.

Zone la moins froide

La zone la moins froide du réfrigérateur se trouve tout en haut, au niveau de la porte de l'appareil. Utilisez cette zone, par exemple pour conserver votre beurre et l'étaler plus facilement ou votre fromage afin d'en préserver les arômes.

Zone la plus froide

La zone la plus froide du réfrigérateur se trouve juste au-dessus de la tablette d'isolation de la zone PerfectFresh Active et contre la paroi du fond. Cependant, la température est encore plus basse dans les compartiments de la zone PerfectFresh Active.

Une température de 4 °C et une hygiène appropriée retardent la prolifération des bactéries, telles que la salmonelle et la listeria, qui peuvent être à l'origine de graves intoxications alimentaires.

Utilisation

Utilisez ces zones du réfrigérateur ainsi que les compartiments de la zone PerfectFresh Active pour tous les produits fragiles qui se dégradent rapidement, à savoir :

- le poisson, la viande et la volaille,
- la charcuterie et les plats cuisinés,
- les plats ou pâtisseries à base d'œufs ou de crème,
- les pâtes fraîches et les pâtes à gâteau, pizza ou quiche,
- les fromages au lait cru et autres produits à base de lait cru,
- le houmous, les tartinades de légumes, substituts de fromage frais végétal,
- les légumes sous cellophane,
- tout autres aliments frais dont la date de péremption est conditionnée par une température de stockage inférieure à 4 °C.

Non approprié pour la zone de réfrigération

Certains aliments ne peuvent pas être stockés à des températures inférieures à 5 °C car ils sont sensibles au froid.

Parmi ces aliments, on compte notamment les :

- ananas, avocats, bananes, grenades, mangues, papayes, melons, fruits de la passion, agrumes (comme les citrons, les oranges, les mandarines et les pamplemousses),
- fruits pas assez mûrs,
- aubergines, concombres, pommes de terre, poivrons, tomates, courgettes,
- fromages à pâte dure (parmesan, comté).

Conseil : La zone de température variable vous permet d'utiliser la zone de congélation comme zone de réfrigération supplémentaire. Ces aliments peuvent être stockés de manière optimale dans la plage de température de 8 °C à 14 °C (voir le chapitre « Stockage des aliments dans la zone de réfrigération supplémentaire », section « Plage de température de 8 °C à 14 °C »).

Stocker les aliments emballés ou non emballés ?

Laissez vos aliments dans leur emballage ou couvrez-les soigneusement (exceptions dans la zone PerfectFresh Active).

Cela permet d'éviter les transferts d'odeurs, la transmission de germes ou le dessèchement des aliments. Ces mesures valent particulièrement pour la conservation de produits d'origine animale. Veillez tout particulièrement à ce que les aliments crus tels que la viande et le poisson ne soient pas en contact avec d'autres denrées alimentaires.

En réglant correctement la température de votre appareil et en respectant une hygiène convenable, vous pouvez allonger considérablement la durée de conservation des aliments. Le gaspillage de nourriture est évité.



Stockage des aliments dans la zone PerfectFresh Active

Zone PerfectFresh Active

La zone PerfectFresh Active répond aux exigences d'un compartiment frigorifique selon la norme DIN EN 62552:2025.

La zone PerfectFresh Active réunit les conditions optimales pour stocker fruits, légumes, poissons, viandes et produits laitiers. Les aliments restent frais plus longtemps et les vitamines et le goût sont préservés.

Dans la zone PerfectFresh Active, la température est réglée automatiquement ; elle est située entre 0 et 3 °C. Ces températures, bien qu'inférieures aux températures habituelles des zones de réfrigération, offrent néanmoins des conditions idéales pour les aliments peu sensibles au froid.

Par ailleurs, il est possible de régler le taux d'humidité de la zone PerfectFresh Active afin de l'adapter au mieux aux aliments conservés. Lorsque le brumisateuseur  est allumé, les fruits et légumes stockés sont brumisés avec de la vapeur d'eau. Le brumisateuseur  se met en marche toutes les 90 minutes environ et à chaque fois que la porte est ouverte. Un taux d'humidité élevé permet de préserver l'humidité des aliments et d'éviter qu'ils ne se dessèchent trop rapidement.

Rappelez-vous que plus les aliments sont frais au moment de leur achat, mieux ils se conserveront.

Sortez les aliments de la zone PerfectFresh Active env. 30 à 60 minutes avant leur consommation. Leur odeur et leur goût ne se déploieront pleinement qu'à température ambiante.

Compartiment humide

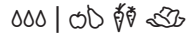

Dans le **compartiment humide** règne une température entre 0 et 3 °C, sans augmentation du taux d'humidité δ ou avec augmentation du taux d'humidité $\delta\delta$ selon la position du couvercle du compartiment.

Taux d'humidité faible δ

Avec ce réglage δ , le compartiment humide devient un compartiment sec (voir section « Compartiment sec »).

Taux d'humidité élevé $\delta\delta$

Le réglage du compartiment humide convient à la conservation des fruits et légumes.

Si le taux d'humidité est élevé dans le compartiment humide, il se peut que de la condensation se forme.

Si vous estimez qu'il y a eu trop de condensation et que les aliments sont affectés, agissez comme suit : Essayez l'eau condensée avec un chiffon sec.

Ouvrez le couvercle du compartiment en sélectionnant la position « taux d'humidité non élevée δ ».

Éteignez l'humidificateuseur .

Utilisation

Sélectionner taux d'humidité élevé ∞∞∞

Le brumisateur ☁ doit être allumé à ce réglage ∞∞∞.

Lorsque le brumisateur ☁ est activé, la consommation d'énergie augmente légèrement. En outre, il peut y avoir une augmentation du bruit des appareils.

- Appuyez sur ⚙.
- Faites glisser votre doigt vers la droite ou la gauche jusqu'à ce que ☁ s'affiche au milieu.
- Appuyez sur ☁.
- Faites glisser vers la gauche jusqu'à ce que l'intensité souhaitée du brumisateur (1 : faible humidification ; 3 : humidification maximale) s'affiche au centre.
- Touchez le réglage souhaité pour valider.

Le symbole ☁ s'allume en orange.

- Ouvrez le tiroir du compartiment humide.

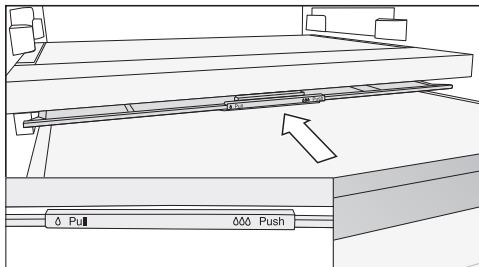

- Poussez le couvercle du compartiment vers l'arrière jusqu'à la butée.

Le couvercle du compartiment est fermé et l'humidité reste dans le compartiment ∞∞∞.

Sélectionner taux d'humidité faible ∆

Le brumisateur ☁ doit être désactivé avec ce réglage ∆.

- Appuyez sur ⚙.
- Faites glisser votre doigt vers la droite ou la gauche jusqu'à ce que ☁ s'affiche au milieu.
- Appuyez sur ☁.
- Faites glisser vers la droite et appuyez sur ⏻.

Le symbole ☁ s'allume en blanc.

- Ouvrez le tiroir du compartiment humide.

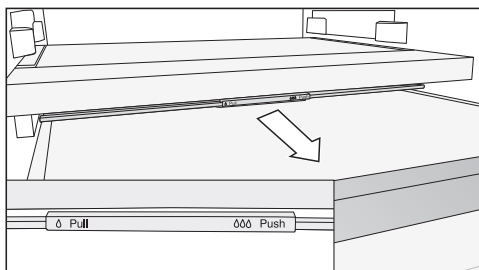

- Tirez le couvercle du compartiment vers l'avant jusqu'à la butée.

Le couvercle du compartiment est ouvert et l'humidité diminue ∆.

Si les aliments dépassent le bord du tiroir, il est possible de modifier la position du couvercle du compartiment lors de l'insertion du tiroir et ainsi de le fermer.

Lorsque vous remplissez le tiroir, veillez à ce que les aliments ne heurtent pas le couvercle du compartiment par le bas.

Brumisateur (Humidifier ☁)

Lorsque le brumisateur ☁ est activé, les fruits et légumes stockés dans le compartiment humide sont vaporisés avec de l'eau chaque fois que la porte est ouverte et environ toutes les 90 minutes. La vapeur d'eau apporte une humidité supplémentaire dans le compartiment humide.

Le brumisateur et le réservoir d'eau associé sont situés dans la tablette de séparation entre la zone de réfrigération et la zone PerfectFresh Active.

Avant d'allumer le brumisateur (voir chapitre « Autres réglages »), notez ce qui suit :

- Le réservoir d'eau est nettoyé, rempli d'eau et enclenché.
- le couvercle du compartiment humide est fermé (réglage ∞∞∞).

L'eau dans le réservoir est suffisante pour environ 4 mois.

Le réservoir d'eau ne doit être rempli que lorsque le brumisateur ne produit plus de vapeur d'eau.

⚠ Risque d'endommagement en cas de remplissage inapproprié. Les liquides contenant du sucre peuvent rendre le brumisateur inutilisable.

Remplissez le réservoir avec de l'eau fraîche uniquement.

⚠ Risques pour la santé liés à une eau insalubre. L'utilisation d'eau contaminée peut entraîner un empoisonnement. Remplissez le réservoir avec de l'eau fraîche uniquement.

⚠ Risque sanitaire en raison de la prolifération de germes dans l'eau. Avec le temps, l'eau qui stagne dans le réservoir d'eau favorise la prolifération de germes et peut nuire à votre santé.

Si l'appareil de froid, la zone de réfrigération ou le brumisateur ont été hors service pendant plus de 2 jours, nettoyez le réservoir d'eau et remplissez-le d'eau potable fraîche.

Si le mode Holiday (vacances) ☀ a été activé pendant plus de 2 semaines, nettoyez le réservoir d'eau et remplissez-le d'eau potable fraîche.

Remplir le réservoir d'eau pour le brumisateur

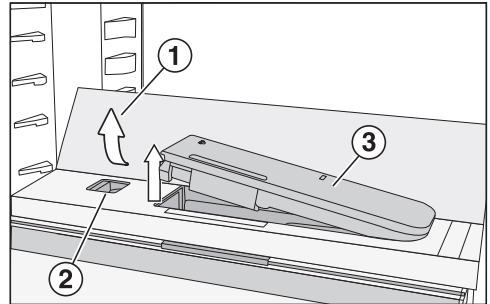

- Appuyez sur les coins arrière extérieurs de la tablette en verre ①.

La tablette en verre se replie sur le devant.

- Soulevez le fond du verre et repliez-le. La tablette en verre tient debout.

- Appuyez sur le curseur ② à gauche.

Le réservoir d'eau ③ sort de ce renfoncement.

Utilisation

- Enlevez le réservoir d'eau et remplissez-le jusqu'à la marque de l'eau potable.
- Remettez le réservoir à eau en place.
- Repliez la tablette en verre ① vers le bas.

Compartment sec



Dans le **compartment sec**, il règne une température de 0 à 3 °C sans augmentation du taux d'humidité .

Le compartiment sec convient particulièrement aux aliments fragiles :

- poisson frais, coquillages et crustacés,
- viandes, volailles et charcuterie,
- salades du traiteur,
- les produits laitiers comme lait, yaourts, fromages, crème fraîche, fromage blanc, etc.,
- produits végétaux comme le tofu, la boisson à l'avoine, le houmous, les légumes à tartiner, les substituts de viande et de fromage, etc.
- Vous pouvez également y stocker des aliments de toute sorte, tant qu'ils restent emballés.

Notez que les aliments riches en protéines se gardent moins longtemps. Cela signifie que les crustacés et les fruits de mer se dégradent plus rapidement que le poisson qui lui-même se garde moins longtemps que la viande.



Pour des raisons d'hygiène, ne conservez ces aliments qu'**emballés ou couverts**.

Si vous n'êtes pas satisfait(e) de l'état de conservation des aliments, notamment s'ils semblent avoir perdu de leur fraîcheur en peu de temps, veuillez suivre les conseils suivants :

- N'entreposez que des aliments frais. Les conditions de stockage sont très importantes afin d'assurer la fraîcheur des aliments.
- Nettoyez la zone PerfectFresh Active avant d'y entreposer les aliments.
- Essuyez les aliments très humides avant de les entreposer dans le réfrigérateur.
- Ne stockez pas d'aliments sensibles au froid dans la zone PerfectFresh Active.
- Pour une conservation optimale des aliments, sélectionnez le bon compartiment PerfectFresh Active et réglez bien la position du couvercle du compartiment (ex. : taux d'humidité faible δ ou élevé $\delta\delta\delta$).
- L'humidité élevée contenue dans les aliments stockés peut suffire à produire un taux d'humidité élevé $\delta\delta\delta$ dans le compartiment humide, si les aliments ne sont pas emballés. Plus il y a de nourriture stockée dans le compartiment, plus l'humidité est élevée.
- Ne surchargez pas les compartiments.
- Si vous estimez lors du réglage $\delta\delta\delta$ qu'il y a eu trop de condensation et que les aliments sont affectés, agissez comme suit :
 - Essuyez l'eau condensée avec un chiffon sec.
 - Placez une grille ou un objet similaire à l'intérieur pour permettre à l'humidité excédentaire de s'écouler.
 - Ouvrez le couvercle du compartiment en sélectionnant la position « taux d'humidité non élevée δ » et éteignez l'humidificateur .
- Si malgré le réglage $\delta\delta\delta$, le taux d'humidité est trop faible, emballez les aliments hermétiquement.
- Si vous trouvez que la température dans la zone PerfectFresh Active est encore trop élevée ou trop faible, essayez de la régler en modifiant légèrement la température de 1 à 2 °C. Si des cristaux de givre se forment au fond des compartiments de la zone PerfectFresh Active, augmentez aussitôt la température car le froid risque d'abîmer les aliments entreposés.
- Si le changement de température dans la zone de réfrigération n'est pas suffisant, modifiez la température dans la zone PerfectFresh Active (voir chapitre « Ajuster les réglages »).

Utilisation

Entreposer ses aliments dans la zone de réfrigération supplémentaire

La zone de température variable vous permet d'utiliser la zone de congélation  comme zone de réfrigération .

Vous pouvez réfrigérer de grandes quantités d'aliments frais ou de boissons, par exemple pour un barbecue ou pendant les mois d'été.

Vous activez la zone de réfrigération supplémentaire dans le mode de réglage (voir chapitre « Effectuer d'autres réglages », paragraphe « Zone de température variable (Freeze&Cool) »).

Température réglable de -2 °C à 14 °C en fonction des aliments à stocker :

Plage de température de 8 °C à 14 °C

Cette plage de températures correspond aux températures que l'on trouve dans une cave.

- les légumes non emballés sensibles au froid, comme les pommes de terre, les oignons, les aubergines, les concombres, les poivrons, les tomates et les courgettes
- les fruits non emballés sensibles au froid comme les ananas, avocats, bananes, grenades, mangues, papayes, melons, fruits de la passion, agrumes (comme les citrons, les oranges, les mandarines et les pamplemousses),
- les légumes et fruits tels que tomates, poires, nectarines, kiwis, prunes, qui ne doivent pas mûrir trop vite
- le vin sensible au froid
- les boissons rafraîchissantes telles que l'eau minérale, la limonade, le jus de fruits

- les conserves
- les fromages à pâte dure (parmesan, etc.).
- le beurre à conserver pour être tartifiable

Plage de température de 3 °C à 9 °C

Cette plage de température correspond aux températures de la zone de refroidissement.

Respectez les recommandations de stockage du chapitre « Stocker les aliments dans la zone de réfrigération ».

Plage de température de -2 °C à 3 °C

Le climat de stockage correspond à celui du compartiment de séchage (voir chapitre « Stockage des aliments dans la zone Perfect-Active », section « Compartiment de séchage »).

Il convient particulièrement aux aliments fragiles.

-2 °C à 0 °C

- poisson frais, coquillages et crustacés,

0 °C à 3 °C

- les viandes, volailles et saucisses
- les produits laitiers comme yaourts, fromages, crème fraîche, fromage blanc, etc.,
- les fromages au lait cru et produits à base de lait cru,
- les produits végétaux comme le tofu, la boisson à l'avoine, le houmous, les fallafels, la tartina de légumes, etc.
- les substituts végétaux de viande et de fromage
- les plats à base d'œufs ou de crème,
- la pâte fraîche, pâte à gâteau, pâte à pizza

- les salades traiteur, plats cuisinés
- Vous pouvez également y stocker des aliments de toute sorte, tant qu'ils restent emballés.

Congeler et stocker des aliments frais

Avant la congélation

- Si vous devez congeler plus de 2 kg de produits frais, activez la fonction SuperFrost ❄ au moins 6 heures avant de ranger les aliments.
- Si vous devez congeler une plus grande quantité de produits frais, activez la fonction SuperFrost ❄ au moins 24 heures avant de ranger les aliments.

Les aliments déjà congelés disposeront ainsi d'une réserve de froid.

- Ne congelez que des produits frais et de première qualité !

Notez que certains aliments ne sont pas adaptés à la congélation. Il s'agit, par exemple, de légumes qui sont généralement consommés crus, comme la laitue ou les radis.

Conseil : Pour préserver la couleur, le goût, l'arôme et la vitamine C de vos légumes, blanchissez-les avant de les congeler. Pour ce faire, faites cuire vos légumes, portion par portion, à l'eau bouillante pendant 2-3 minutes. Retirez ensuite les légumes et refroidissez-les rapidement sous l'eau froide. Pour finir, égouttez les légumes.

Entreposer les aliments

⚠ Risque de dommages à cause d'une charge trop lourde.

Une charge trop lourde peut entraîner des dommages sur le tiroir de congélation/la tablette en verre.

Respectez la charge maximale :

- Tiroir de congélation = 15 kg
- Tablette en verre = 35 kg

Les aliments à congeler ne doivent pas entrer en contact avec des aliments déjà congelés afin d'éviter que ces derniers ne commencent à décongeler.

- Veillez à ce que les emballages soient bien secs pour éviter une congélation en bloc.

Pour garantir que les aliments gèlent rapidement jusqu'au cœur, ne dépassez pas les tailles d'emballage suivantes :

- Fruits et légumes max. 1 kg
- Viande max. 2,5 kg

- Petite quantité d'aliments à congeler

Congelez les aliments dans les tiroirs de congélation du haut.

- Disposez les aliments à congeler à plat sur le fond des tiroirs de congélation **supérieurs** afin que la congélation à cœur se fasse le plus rapidement possible.

Utilisation

– VarioRoom : Quantité maximale d'aliments à congeler (voir plaque signalétique)

Si les fentes du ventilateur sont encombrées, la performance de refroidissement est réduite et la consommation d'énergie augmente.

Vérifiez lors de la mise en congélation que les fentes du ventilateur ne sont pas recouvertes.

Conseil : Vous pouvez agrandir la zone de congélation de manière flexible. Pour stocker des aliments plus volumineux (par exemple, une dinde ou du gibier), vous pouvez retirer les tablettes en verre entre les tiroirs de congélation.

- Retirez les tiroirs de congélation du haut.
- Disposez les produits de manière à ce qu'ils occupent la plus grande surface possible sur les tablettes en verre du haut, afin qu'ils congèlent le plus vite possible jusqu'à leur centre.

Après le processus de congélation :

- Désactivez la fonction SuperFrost ❄️.
- Déposez les aliments congelés dans les tiroirs de congélation et réinsérez-les.

Rafraîchissement rapide de boissons

Pour rafraîchir rapidement des boissons dans la zone de réfrigération, enclenchez la fonction SuperFroid ❄️.

Vous souhaitez refroidir une grande quantité de boissons ou vous souhaitez en plus refroidir des boissons dans la zone de congélation, sélectionnez alors dans le mode réglages ⚙️ la fonction mode Party 🎉 (fête).

Si vous placez des bouteilles dans le congélateur pour les refroidir plus rapidement, enlevez-les au bout **d'une heure maximum**, sinon elles risquent d'éclater.

Préparation de glaçons

- Remplissez le bac à glaçons aux trois quarts avec de l'eau et posez-le sur le fond du compartiment de congélation.
- Aidez-vous d'un objet à bout rond, une cuillère par exemple pour détacher le bac à glaçons.

Conseil : Les glaçons pourront plus facilement être retirés du bac à glaçons si vous les passez rapidement sous l'eau.

Explications sur les réglages correspondants



Dans ce qui suit, seuls les paramètres qui nécessitent des explications supplémentaires sont décrits.



En mode réglages , l'alarme de porte ainsi que les messages d'avertissement sont automatiquement désactivés.



Mode Party (fête)

Il est particulièrement recommandé d'enclencher la fonction Mode Party (fête)  lorsque vous souhaitez refroidir ou congeler de grandes quantités d'aliments ou de boissons qui viennent d'être entreposés et lorsque vous avez besoin de glaçons.

Conseil : Activez la fonction Mode Party (fête)  environ 4 heures avant d'entreposer la nourriture et les boissons.



Lorsque le mode Party (fête)  est activé, les fonctions SuperFroid et SuperFrost  sont automatiquement activées.

Le mode Party (fête)  ne peut pas être activé, si la partie réfrigération est désactivée ou si le mode Holiday (vacances)  est activé.

La fonction mode Party (fête)  se désactive automatiquement au bout de 24 heures. Vous avez toutefois la possibilité de désactiver plus tôt la fonction Mode Party (fête) .

Mode Holiday (vacances)

Le mode Holiday  est recommandé si vous ne voulez pas complètement désactiver la zone de réfrigération, par ex. pendant les vacances, et que vous n'avez pas besoin d'une puissance élevée de réfrigération.

Le mode Holiday (vacances)  préalablement activé s'affiche sur l'écran d'accueil. Il peut être désactivé via l'écran de démarrage ainsi que via le mode de réglages .

La zone de réfrigération est réglée à une température de 15 °C, en réglant automatiquement la température de la zone PerfectFresh Active entre 9 °C et 12 °C. La zone de réfrigération peut par conséquent fonctionner en économisant de l'énergie.

La zone de congélation conserve la température réglée préalablement.

À cette température moyenne de la zone de réfrigération, les denrées non périssables peuvent encore rester un certain temps dans l'appareil. La consommation d'énergie est plus faible qu'en mode normal. De plus, cela n'entraîne pas la formation d'odeurs ou de moisissures, comme c'est le cas lorsque la zone de réfrigération est désactivée et que la porte de l'appareil est fermée.

Autres réglages

 Risque sanitaire en raison de consommation d'aliments impropres à la consommation.



Si la température de la zone de réfrigération est supérieure à 4 °C pendant une période prolongée, cela risque d'impacter négativement la qualité et la durée de conservation des aliments.

N'activez le mode Holiday  que ponctuellement, sur une période relativement courte.

Pendant cette période, ne stockez pas d'aliments sensibles à la chaleur et facilement périssables comme les fruits, les légumes, le poisson, la viande et les produits laitiers.

Activer la fonction de verrouillage /

La fonction de verrouillage activée protège contre l'arrêt involontaire de l'appareil de froid et contre les réglages involontaires effectués par des personnes non autorisées, par exemple des enfants.

- Appuyez sur .
- Faites glisser votre doigt vers la droite ou la gauche jusqu'à ce que  s'affiche au milieu.
- Appuyez sur .

Lorsque la fonction de verrouillage est activée,  s'allume en orange.

- Fermez la porte de l'appareil. Ce n'est qu'alors que la fonction de verrouillage  est active.

Désactiver brièvement la fonction de verrouillage /

Si, par exemple, vous souhaitez régler la température, vous pouvez désactiver la fonction de verrouillage pendant une courte période :





- Effleurez l'affichage de température de la zone de froid que vous souhaitez régler.
- Effleurez la touche  pendant 6 secondes.

L'affichage bascule vers le réglage de température.

- Effectuez maintenant les réglages souhaités.

Fermez la porte de l'appareil pour réactiver la fonction de verrouillage .

Désactiver totalement la fonction de verrouillage /

- Appuyez sur .
- Effleurez la touche  pendant 6 secondes.
- Faites glisser votre doigt vers la droite ou la gauche jusqu'à ce que  s'affiche au milieu.
- Appuyez sur .

Lorsque la fonction de verrouillage est désactivée,  s'allume.

Mode Shabbat

Cet appareil de froid propose le mode Shabbat qui permet de faciliter l'observance des pratiques religieuses.

Le mode Shabbat  activé s'affiche sur l'écran d'accueil.

Au bout de 3 secondes, l'écran s'éteint.

Lorsque le mode Shabbat  est activé, vous ne pouvez pas effectuer de réglage sur votre appareil de réfrigération.

La signalisation sonore et visuelle étant désactivée, penser à vérifier que la porte est bien fermée.

Le mode Shabbat  se désactive automatiquement au bout de 80 heures environ.

 sont désactivés lorsque le mode Shabbat est activé.

- l'éclairage intérieur déclenché par l'ouverture de la porte,
- toute la signalisation sonore et visuelle
- l'affichage de température
- une connexion WLAN active

Toutes les autres fonctions préalablement activées restent activées.

 Risque sanitaire en raison de consommation d'aliments impropres à la consommation.

Si une panne de courant survient pendant le mode Shabbat , les aliments peuvent être exposés à des températures élevées pendant un certain temps. Par conséquent, la durée de conservation est réduite.

Si une coupure de courant survient en mode Shabbat , contrôlez la qualité des aliments.



Désactiver le mode Shabbat

- Appuyez sur l'écran noir.

L'écran affiche : .



- Appuyez sur .

 devient orange.



- Dans le mode Réglages , appuyez sur le symbole .

Si le mode Shabbat est désactivé, le symbole  s'allume en blanc.

Activer le mode Shabbat

- Faites défiler dans le mode Réglages , à l'aide de la touche sensitive < ou > sur le symbole .

- Effleurez OK.

Lorsque la fonction Mode Shabbat  est activée, un point apparaît dans le coin supérieur de l'écran .

Au bout de 3 secondes, l'écran s'éteint.



- Fermez la porte de l'appareil.

Désactiver le mode Shabbat

- Effleurez la touche sensitive OK.

L'écran affiche .

- Effleurez OK.

Lorsque la fonction Mode Shabbat  est activée, un point apparaît dans le coin supérieur de l'écran .

- Effleurez OK.

Lorsque la fonction Mode Shabbat  est désactivée, le point dans le coin supérieur de l'écran s'éteint.

Modifier le délai jusqu'au déclenchement de l'alarme de porte

Vous pouvez régler la vitesse à laquelle l'alarme de la porte doit retentir après l'ouverture de la porte d'un appareil.



- Appuyez sur .

- Faites glisser votre doigt vers la droite ou la gauche jusqu'à ce que  s'affiche au milieu.

Autres réglages

- Appuyez sur .
- Faites glisser vers la gauche ou vers la droite jusqu'à ce que la durée souhaitée soit comprise entre 30 secondes et 3 minutes : 30 secondes s'affichent au milieu.
- Touchez le réglage souhaité pour valider.



Zone de température variable (Freeze&Cool)

La zone de température variable vous permet d'utiliser la zone de congélation  comme zone de réfrigération .



Réduction du temps écoulé avant d'atteindre la température préréglée

Température réelle dans la zone	Modification de la température en	durée (h)
-18 °C	0 °C	> 8
-18 °C	8 °C	> 12
8 °C	14 °C	> 6
14 °C	-18 °C	> 4

La sélection de la zone de température souhaitée est possible même si la zone de refroidissement supérieure a été désactivée séparément.

Vous pouvez voir si la zone de congélation  ou la zone de réfrigération supplémentaire  est activée

- dans l'affichage de température inférieur à la plage de température affichée :



- 15 à -26 °C : zone de congélation
- 2 à 14 °C : zone de réfrigération supplémentaire
- en mode réglage 
 -  allumé blanc : zone de congélation
 -  allumé orange : zone de refroidissement supplémentaire

Passer de la zone de congélation à la zone de réfrigération supplémentaire

Vous pouvez choisir une température allant de -2 °C à 14 °C.

Veillez à ce que les aliments congelés précédemment stockés soient retirés des tiroirs.





Si la zone de congélation est utilisée comme zone de refroidissement supplémentaire ,



- SuperFrost  est automatiquement désactivé.
- le mode Holiday (vacances)  et mode Party (fêtes)  reste uniquement activé dans la zone de réfrigération supérieure.

 Risque sanitaire dû à la consommation d'aliments impropres à la consommation.

Si la température est remontée au-dessus du seuil des -18 °C pendant une durée prolongée, vos produits congelés peuvent commencer à décongeler. Cela a pour effet de réduire la durée de conservation des aliments.

Vérifiez que vos produits congelés n'ont pas commencé à décongeler. Si tel est le cas, consommez-les au plus vite ou faites-les cuire ou rôtir avant de les recongeler.

- Appuyez sur .
 - Faites glisser votre doigt vers la droite ou la gauche jusqu'à ce que  s'affiche au milieu.
 - Appuyez sur .
-  apparaît en jaune à l'écran.
- Confirmez votre choix en effleurant OK.

Le symbole  s'allume en orange dans le mode réglages .

La température préréglée de - 2 °C se règle.





Pour savoir quels aliments vous pouvez stocker de manière optimale et dans quelle plage de température, consultez le chapitre « Stockage des aliments dans la zone de réfrigération supplémentaire ».

Passer de la zone de réfrigération supplémentaire à la zone de congélation

Vous pouvez choisir une température allant de -15 °C à -26 °C.

Veillez à ce que les aliments réfrigérés précédemment stockés soient retirés des tiroirs.

Ne remplissez la zone de congélation que lorsque la température a suffisamment baissé dans la zone de congélation (-18 °C au minimum).

- Appuyez sur .
 - Faites glisser votre doigt vers la droite ou la gauche jusqu'à ce que  s'affiche au milieu.
 - Appuyez sur .
-  apparaît en jaune à l'écran.
- Confirmez votre choix en effleurant OK.

Le symbole  s'allume en blanc dans le mode réglages .

- Pour quitter ce niveau de réglage, appuyez sur  ou OK.
 - Effleurez l'affichage de température du congélateur.
- La température préréglée de - 15 °C se règle.
- Faites glisser votre doigt vers la droite, jusqu'à ce que - 18 °C s'affiche au milieu.
 - Touchez la température souhaitée pour valider.

L'affichage de la température revient à la température réelle de réfrigération et de congélation qui prévaut actuellement dans l'appareil de froid.

Mise en réseau

Votre appareil de froid est équipé d'un module Wi-Fi intégré. Le module Wi-Fi permet la connexion réseau à votre réseau domestique et l'utilisation de l'App Miele sur un terminal mobile.

Une fois que votre appareil de froid a été connecté par Wi-Fi, la connexion est automatiquement rétablie à chaque nouvelle mise en marche.

Assurez-vous que le signal de votre réseau Wi-Fi est suffisamment fort sur le lieu d'installation de votre appareil de froid.

En connectant l'appareil de froid à votre réseau Wi-Fi, la consommation d'énergie augmente, même si l'appareil est désactivé.

Autres réglages

Fonctions « Smart Extras » via l'App Miele*.

La mise en réseau via l'App Miele vous permet d'accéder à de nombreuses options intelligentes, entre autres :

- Appeler des informations sur l'état
- Utiliser des fonctions supplémentaires utiles
- Maintenir l'appareil de froid au niveau de développement actuel de Miele grâce aux mises à jour du logiciel.

Vous trouverez plus de détails sur les Smart Extras sur le site Internet de Miele, dans l'Apple App Store® ou dans le Google Play Store™.

* Offre numérique supplémentaire de Miele & Cie. KG. Selon le modèle et les régions, les fonctionnalités peuvent varier. Vous devez accepter les conditions générales de vente et les informations sur la protection des données pour les produits et services numériques de Miele dans l'App Miele. Miele se réserve le droit de modifier ou d'interrompre les offres numériques à tout moment.

Réaliser la mise en réseau pour la 1ère fois



- Effleurez le symbole .
- Faites glisser votre doigt vers la droite ou la gauche jusqu'à ce que le symbole @ s'affiche au milieu.
- Effleurez le symbole @.
- Appuyez sur la méthode de connexion que vous souhaitez (APP ou WPS).

Une fois l'inscription réussie, l'écran affiche le symbole .

Si la connexion n'a pas pu être établie, le symbole  apparaît à l'écran.

- Dans ce cas, redémarrez le processus.
- Pour quitter ce niveau de réglage, appuyez sur le symbole .



Désactiver la connexion Wi-Fi

- Effleurez le symbole .
- Faites glisser votre doigt vers la droite ou la gauche jusqu'à ce que le symbole @ s'affiche au milieu.
- Effleurez le symbole @.
- Pour désactiver la connexion Wi-Fi, appuyez sur le symbole .

Le symbole  s'affiche.

- Pour quitter ce niveau de réglage, appuyez sur le symbole .

Activation de la connexion Wi-Fi

- Effleurez le symbole .
- Faites glisser votre doigt vers la droite ou la gauche jusqu'à ce que le symbole @ s'affiche au milieu.
- Effleurez le symbole @.
- Pour réactiver la connexion Wi-Fi, appuyez sur le symbole .





Le symbole  s'affiche.

- Pour quitter ce niveau de réglage, appuyez sur le symbole .

Si la connexion Wi-Fi est activée, le symbole  s'allume sur l'écran d'accueil.

Réinitialiser la configuration du réseau

- Appuyez sur le symbole .
- Faites glisser votre doigt vers la droite ou la gauche jusqu'à ce que le symbole @ s'affiche au milieu.
- Appuyez sur le symbole @.

- Faites glisser votre doigt vers la droite, jusqu'à ce que le symbole  s'affiche au milieu.
- Appuyez sur le symbole .
- Appuyez sur le symbole .
- Pour quitter ce niveau de réglage, appuyez sur le symbole .



Tous les réglages effectués et les valeurs saisies sont réinitialisés.

La connexion Wi-Fi a été désactivée, le symbole  s'éteint sur l'écran d'accueil.

Réinitialisez la configuration du réseau si vous éliminez votre appareil, le vendez ou mettez un appareil d'occasion en service. Toutes les données personnelles sont supprimées de l'appareil. Par ailleurs, un précédent propriétaire ne pourra plus accéder à l'appareil.

Modifier le volume des tonalités d'avertissement et de signalisation /

Vous pouvez modifier le volume des signaux sonores et d'avertissement (par ex. pour une alarme de porte ou un message d'anomalie). Vous pouvez également désactiver les tonalités d'avertissement et de signalisation si vous vous sentez perturbé.



- Appuyez sur .
- Faites glisser votre doigt vers la droite ou la gauche jusqu'à ce que  s'affiche au milieu.
- Appuyez sur .

- Sélectionnez le volume souhaité en balayant vers la gauche ou la droite sur la barre de segments.
- Confirmez le volume souhaité en appuyant sur la barre de segment.

Lorsque les tonalités d'avertissement et de signalisation sont désactivées,  apparaît.

Modifier la luminosité de l'écran



Vous pouvez régler la luminosité de l'écran pour l'adapter aux conditions d'éclairage de votre environnement.

- Appuyez sur .
- Faites glisser votre doigt vers la droite ou la gauche jusqu'à ce que  s'affiche au milieu.
- Appuyez sur .
- Sélectionnez le niveau de luminosité souhaité en balayant vers la gauche ou la droite sur la barre de segments.
- Confirmez le niveau de luminosité souhaité en appuyant sur la barre de segment.



Désactiver le mode expo

Le mode Expo  permet aux revendeurs de présenter l'appareil sans activer la production de froid. Ce réglage n'est d'aucune utilité pour le particulier.

Si le mode Expo a été activé à l'usine,  s'affiche à l'écran d'accueil.

- Appuyez sur .
- Appuyez sur .





Autres réglages

- Faites glisser votre doigt vers la droite ou la gauche jusqu'à ce que  s'affiche au milieu.
- Appuyez sur .

Après l'arrêt du mode Expo , l'appareil de froid s'arrête et doit être remis en marche.

Réinitialiser les réglages d'usine

Tous les réglages de l'appareil de froid sont remis aux réglages d'usine (pour les réglages, voir le chapitre « Description de l'appareil »).

- Appuyez sur .
 - Faites glisser votre doigt vers la droite ou la gauche jusqu'à ce que  s'affiche au milieu.
 - Appuyez sur .
- L'écran affiche : .

- Effleurez OK.

L'appareil de froid s'arrête et doit être remis en marche.



Informations

Les données de l'appareil (désignation du modèle et référence) s'affichent à l'écran.

Conservez ces données d'appareil :

- pour l'intégration de l'appareil de froid dans votre réseau Wi-Fi (voir chapitre « Effectuer d'autres réglages », paragraphe « Miele@home ») (selon modèle).
- pour annoncer une anomalie au service après-vente Miele (voir chapitre « service après-vente Miele ».)
- pour la consultation d'informations auprès de la base de données EPREL (voir chapitre « Service après-vente »).

Témoin de remplacement de filtre à charbon actif



Après avoir inséré le filtre à charbon actif (accessoires en option), l'indicateur de changement de filtre à charbon actif  doit d'abord être activé dans le mode réglages .

L'indicateur de changement du filtre à charbon actif  dans l'affichage de démarrage vous rappelle environ tous les 6 mois que le filtre à charbon actif doit être changé (voir chapitre « Nettoyage et entretien », section « Changement du filtre à charbon actif »).

Mode de nettoyage

Le mode de nettoyage  facilite le nettoyage de la zone de refroidissement (voir chapitre « Nettoyage et entretien »). L'éclairage intérieur reste allumé, bien que la zone de réfrigération est désactivée. Les signaux sonores et visuels sont aussi désactivés.

Le mode de nettoyage  activé s'affiche sur l'écran d'accueil.

Après le nettoyage, le mode de nettoyage  doit être désactivé. Si la porte de l'appareil est fermée pendant plus de 10 minutes, le mode de nettoyage  s'arrête automatiquement.

La plaque signalétique apposée à l'intérieur de l'appareil de froid ne doit pas être enlevée. Elle vous sera utile en cas de panne.

Veuillez vous assurer que l'eau ne pénètre pas dans l'électronique ni dans l'éclairage.

 Risque d'endommagement en cas de pénétration d'humidité. La vapeur d'un nettoyeur vapeur peut endommager les plastiques et les composants électriques. N'utilisez pas de nettoyeur à vapeur pour le nettoyage de l'appareil de froid.

Dégivrage

Zone de réfrigération et zone PerfectFresh Active

Le dégivrage de la zone de réfrigération et de la zone PerfectFresh Active est automatique.

Zone de congélation

L'appareil est pourvu d'un système « NoFrost » permettant d'assurer son dégivrage automatique.

Conseils d'entretien

A l'intérieur de l'appareil, n'utilisez que des produits de nettoyage et d'entretien qui ne présentent aucun risque pour les aliments.

Pour éviter d'endommager toutes les surfaces, **ne pas utiliser** :

- de produits nettoyant à base de soude, d'ammoniaque, d'acide ou de chlorure,
- de produit anti-calcaire,

- de détergent abrasif (par ex. poudre, crème à récurer ou pierres de nettoyage),
- de détergent contenant des solvants,
- de produits nettoyants inox,
- de produits de lavage pour lave-vaisselle,
- de décapants en bombe pour four,
- de produits de lavage pour tables de cuisson en vitrocéramique (sauf pour le nettoyage de la façade en verre)
- de nettoyant pour vitres (sauf pour le nettoyage de la façade en verre : nettoyant pour vitres à faible teneur en alcool, sans additifs, par ex. des extraits d'agrumes ou équivalent),
- d'éponges et de brosses abrasives (par ex. éponges à récurer),
- de gomme de nettoyage,
- de grattoir en métal acéré.





Pour le nettoyage, nous recommandons d'utiliser de l'eau tiède additionnée d'un peu de produit vaisselle.

Nettoyage et entretien

Préparation de l'appareil au nettoyage

Nettoyer uniquement la zone de réfrigération :

Activez le mode de nettoyage . Le refroidissement dans la zone de réfrigération est désactivé, l'éclairage intérieur reste allumé.

- Appuyez sur .
- Faites glisser votre doigt vers la droite ou la gauche jusqu'à ce que  s'affiche au milieu.
- Appuyez sur .
- Pour quitter ce niveau de réglage, appuyez sur .

Le mode de nettoyage  activé s'affiche sur l'écran d'accueil.

- Sortez tous les aliments qui se trouvent dans la zone de réfrigération. Entreposez-les dans un endroit frais.
- Retirez les accessoires qui peuvent être retirés pour le nettoyage (voir la section « Enlever, démonter et nettoyer les accessoires »).

Nettoyer la zone de congélation/ l'appareil de froid :

- Arrêtez l'appareil.
 apparaît à l'écran et le système de refroidissement est désactivé.
- Sortez tous les aliments qui se trouvent dans la zone de congélation/ dans l'appareil. Entreposez-les dans un endroit frais.
- Retirez les accessoires qui peuvent être retirés pour le nettoyage (voir la section « Enlever, démonter et nettoyer les accessoires »).

Nettoyer l'intérieur de l'appareil

Nettoyez l'appareil au moins une fois par mois.

Les dépôts déjà incrustés sont plus difficiles, voire impossibles à retirer. Les surfaces sont susceptibles de se décolorer ou de s'altérer. Il est préférable d'éliminer immédiatement les salissures.

- Nettoyez **l'intérieur** de l'appareil avec une éponge propre, de l'eau tiède et un peu de produit vaisselle.
- Rincez ensuite à l'eau claire, puis séchez le tout avec une toile de nettoyage.
- Nettoyez l'orifice et le conduit d'écoulement avec un bâton ou similaire.
- Pour assurer une ventilation suffisante de l'appareil de froid et éviter la formation d'odeurs, laissez l'appareil de froid ouverte pendant une courte période.

Nettoyer les accessoires à la main ou au lave-vaisselle

Les éléments suivants doivent exclusivement être nettoyés **à la main** :

- les bandeaux ou baguettes en inox
- le balconnet avec réglage précis
- la tablette avec marquage
- la clayette pour bouteilles variable
- la tablette avec porte-bouteilles
- tous les tiroirs et couvercles des compartiments (selon modèle)
- la boîte de tri

Les éléments suivants sont **adaptés au lave-vaisselle** :

 Risque de dommages dû aux températures élevées du lave-vaisselle.

Des éléments de l'appareil peuvent devenir inutilisables lors du nettoyage au lave-vaisselle à plus de 55 °C ; ils peuvent par ex. se déformer.

Sélectionnez exclusivement les programmes lave-vaisselle à 55 °C max. pour les pièces lavables au lave-vaisselle.

Les éléments plastifiés qui entrent en contact avec des colorants naturels, tels que les carottes, les tomates ou le ketchup sont susceptibles de se décolorer au lave-vaisselle. Cette coloration n'altère en rien la robustesse des éléments concernés.

- le cale-bouteilles, le casier à œufs, le bac à glaçons
- les balconnets de contre-porte (sans bandeau en inox)

- les tablettes (sans les baguettes et sans marquage)
- les 2 parties du réservoir d'eau pour l'humidificateur
- les adaptateurs pour la surface de rangement divisée
- les tablettes de verre (sans les baguettes de protection)
- le support pour le filtre à charbon (disponible en accessoire en option)

Retirer et démonter les accessoires pour le nettoyage

Enlever le balconnet avec réglage précis

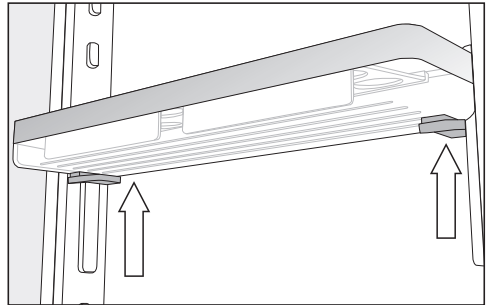

- Saisissez le balconnet à deux mains, appuyez sur les touches grises situées sous le balconnet des deux côtés et déplacez le balconnet vers le haut des rails de guidage.
- Retirez la barre de guidage des systèmes de retenue.
- Après le nettoyage, placez la barre de guidage à la position souhaitée et placez la deuxième barre de guidage parallèlement à la première, du côté opposé.
- Remplacez le balconnet sur les rails de guidage par le haut.

Nettoyage et entretien

Démonter un balconnet

Retirez les bandeaux en inox avant de laver les balconnets au lave-vaisselle.

Pour retirer le bandeau en inox, procédez comme suit :

- Placez les balconnets sur le plan de travail.

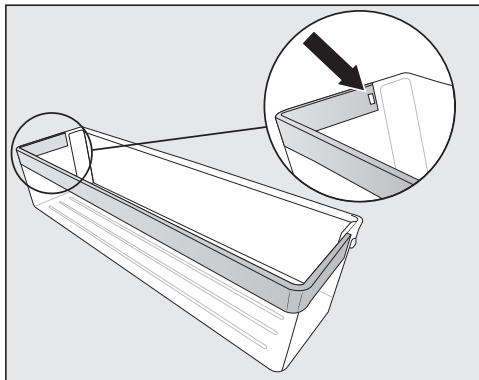

- Poussez l'ergot hors de la rainure. Le bandeau en inox se détache alors complètement du balconnet.
- Après le nettoyage, remontez le bandeau en inox sur le balconnet en reprenant les étapes du démontage à l'envers.

Démonter la tablette/la tablette avec éclairage

⚠ Risque de dommages dus à un nettoyage incorrect.

La baguette en inox avec éclairage LED peut être endommagée si elle est trempée dans l'eau pour la nettoyer.

Nettoyez la baguette en inox avec éclairage LED avec un chiffon humide.

Retirez les baguettes en inox ou la baguette en inox avec éclairage LED avant de nettoyer les tablettes.

- Déposez la tablette avec la face supérieure dirigée vers le bas sur le plan de travail sur une surface douce (par exemple un torchon).

⚠ Risque de dommages dus à une manipulation incorrecte.

Lors du retrait de la baguette inox avec éclairage LED, les contacts (plaques en métal) peuvent être endommagés.

Ces contacts sur l'angle avant gauche alimentent l'éclairage LED en électricité. Commencez toujours par retirer le côté où ne se trouvent pas les contacts.

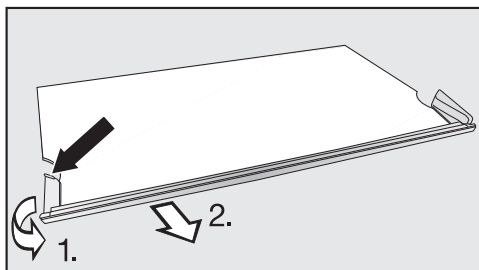

- Saisissez la bordure plastifiée à l'arrière gauche de la baguette en inox.
1. Retirez la bordure plastifiée de la tablette et
 2. retirez en même temps la baguette. Le côté opposé peut maintenant être retiré.
- Remontez la baguette en inox sur la tablette après l'avoir nettoyée en reprenant les étapes du démontage à l'envers.

Démonter la tablette modulable

Avant de nettoyer la tablette, retirez la baguette de finition. Procédez pour ce faire de la manière suivante :

- Posez la tablette sur le plan de travail sur une surface douce (par exemple un torchon).
- Retirez la baguette de finition en commençant à tirer doucement d'un côté.
- Tirez les deux adaptateurs à gauche et à droite des supports.
- Insérez, après le nettoyage, les adaptateurs sur les supports gauche et droite à la hauteur de votre choix puis
- remettez la baguette de finition sur la tablette correspondante.

Retirer les tiroirs de la zone de réfrigération

- Sortez les tiroirs jusqu'à la butée.

Le tiroir est verrouillé dans la zone arrière par des pinces. Ce loquet doit être libéré avant d'être retiré.

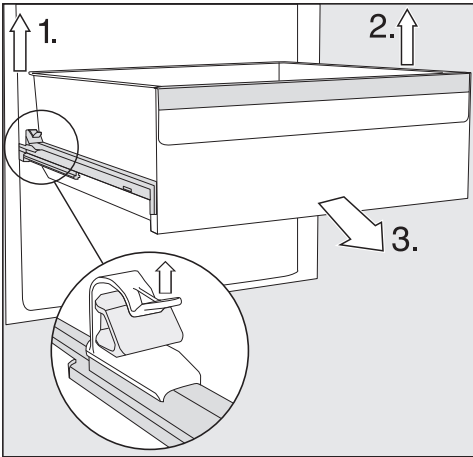

- 1. Soulevez la pince gauche et tirez simultanément le tiroir vers l'avant pour le dégager de son verrouillage.

- 2. Procédez de la même manière de l'autre côté.

Le tiroir n'est plus engagé.

- 3. Tirez maintenant le tiroir avec force par l'avant.

Repoussez les rails télescopiques. Vous éviterez ainsi de les endommager !

⚠ Risque de dommages dus à un nettoyage incorrect.

Les rails télescopiques contiennent une graisse spéciale qui peut disparaître lors du nettoyage des rails télescopiques, et par conséquent, les abîmer.

Nettoyez les rails télescopiques à l'aide d'un chiffon humide.

Pour insérer les tiroirs :

- Placez le tiroir sur les rails entièrement entrés.
- Glissez-le dans l'appareil jusqu'à ce que le tiroir s'emboîte.

Nettoyage et entretien

Retirer et démonter le réservoir d'eau pour l'humidificateur

⚠ Risque sanitaire en raison de la prolifération de germes dans l'eau. Avec le temps, l'eau qui stagne dans le réservoir d'eau favorise la prolifération de germes et peut nuire à votre santé.

Si l'appareil de froid, la zone de réfrigération ou le brumisateur ont été hors service pendant plus de 2 jours, nettoyez le réservoir d'eau et remplissez-le d'eau potable fraîche.

Si le mode Holiday (vacances) ☀ a été activé pendant plus de 2 semaines, nettoyez le réservoir d'eau et remplissez-le d'eau potable fraîche.

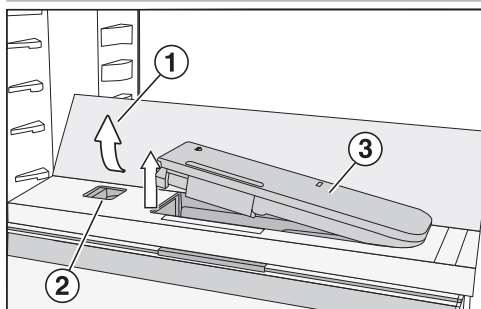

- Appuyez sur les coins arrière extérieurs de la tablette en verre ①.
- La tablette en verre se replie sur le devant.
- Soulevez le fond du verre et repliez-le. La tablette en verre tient debout.
 - Appuyez sur le curseur ② à gauche. Le réservoir d'eau ③ sort de ce renfoncement.
 - Retirez le réservoir d'eau.

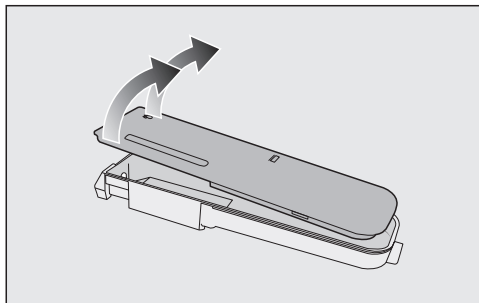

- Désassemblez le réservoir d'eau en 2 parties et nettoyez les pièces à la main ou au lave-vaisselle.
- Remettez le réservoir d'eau en place.
- Repliez la tablette en verre ① vers le bas.

Retirer la tablette avec le porte-bouteilles

- Retirez les clayettes en verre avant et arrière de la tablette d'isolation.

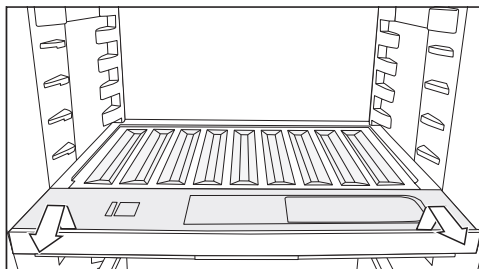

- Soulevez la clayette pour bouteilles vers l'avant et retirez-la.
- Après le nettoyage, remplacez la clayette pour bouteille jusqu'à la butée et poussez-la vers le bas.
- Remplacez les clayettes en verre sur la tablette d'isolation.

Retirer le couvercle du compartiment

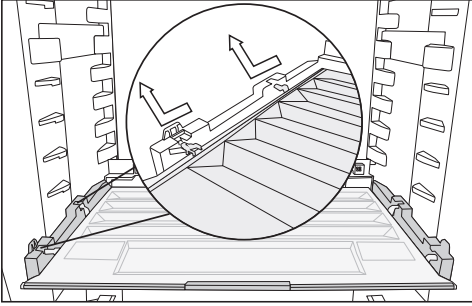

- Soulevez le couvercle à l'avant et retirez-le.
- Après le nettoyage, remplacez le couvercle du compartiment.

Retirer les tiroirs et les tablettes en verre de la zone de congélation

- Tirez le tiroir en le soulevant par l'avant.
- Tirez la tablette en verre en la soulevant par l'avant.

Insérer les tiroirs et les tablettes en verre de la zone de congélation

- Placez la tablette en verre de biais sur les rails de guidage.
- Insérez la tablette en verre tout en l'abaissant.
- Placez le tiroir de biais sur les rails de guidage.
- Insérez le tiroir tout en l'abaissant.

Remplacer le filtre Active AirClean (filtre à charbon actif)

Vous pouvez vous procurer des filtres Active AirClean chez votre revendeur, auprès du service après-vente Miele ou sur la boutique en ligne Miele.

- Retirez le support des filtres à charbon actif de son logement en tirant vers le haut.

Les filtres à charbon actif utilisés ne doivent pas toucher la paroi arrière de l'appareil frigorifique, car ils pourraient coller à la paroi en raison de l'humidité.

Placez correctement les nouveaux filtres à charbon actif dans le support de sorte qu'ils ne dépassent pas du bord du support.

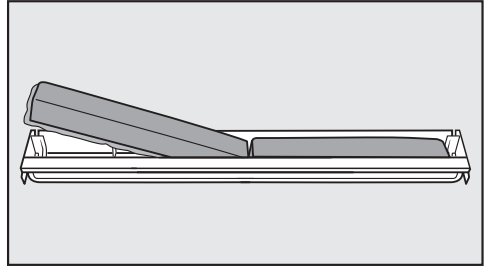

- Sortez les deux filtres à charbon actif puis placez en deux nouveaux dans leur support, bordure vers le bas.

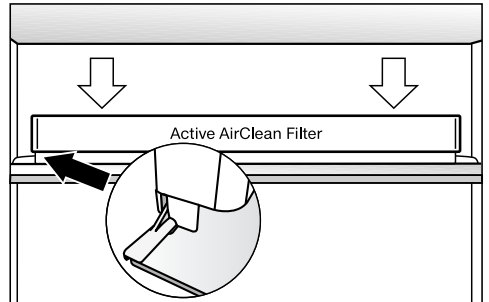

- Remplacez le logement des filtres au centre de la baguette de protection arrière d'une tablette, jusqu'à entendre un déclic.

Nettoyage et entretien

Confirmer le remplacement du filtre Active AirClean

- Effleurez *OK*.

Le symbole  disparaît et le compteur de temps est remis à zéro.

Nettoyer la façade et les parois latérales

Des dépôts déjà incrustés sont plus difficiles, voire impossibles à retirer. Les surfaces sont susceptibles de se décolorer ou de s'altérer.

Nous recommandons d'éliminer les salissures présentes sur la façade et les parois latérales le plus vite possible.

Toutes les surfaces sont sensibles aux rayures et risquent de se tacher au contact de produits de nettoyage inappropriés.

Veuillez consulter la section « Conseils pour l'entretien » au début du présent chapitre.

- Nettoyez la façade de l'appareil à l'aide d'un carré vaisselle propre, de produit vaisselle et d'eau chaude. Vous pouvez également utiliser un chiffon propre et humide en micro-fibres, sans détergent.
- Rincez ensuite à l'eau claire puis séchez avec un chiffon doux.

Façade CleanSteel Inox anti-traces (edt/cs)

 Risque de dommages dus à un nettoyage incorrect. Le revêtement de surface est endommagé. N'utilisez **aucun produit de nettoyage spécial inox** sur cette surface.

La façade est recouverte d'un revêtement haut de gamme en inox anti-traces (CleanSteel) qui protège des salissures et facilite son nettoyage.

Nettoyer le joint de porte

 Risque de dommages en cas de nettoyage incorrect. Si un corps gras est appliqué sur le joint de porte, il risque de devenir poreux. N'appliquez aucun corps gras sur le joint de porte.





- Nettoyez régulièrement le joint à l'eau claire puis séchez-le soigneusement à l'aide d'un chiffon.

Nettoyer les ouvertures d'aération et d'évacuation

- Nettoyez régulièrement toutes les fentes d'aération et de ventilation avec un pinceau ou un aspirateur (utilisez par exemple la brosse à meubles des aspirateurs Miele).

Après le nettoyage

- Remplacez tous les éléments dans l'appareil.
- Remettez l'appareil de froid en marche.

- Le cas échéant, désactivez à nouveau le mode de nettoyage  de la zone de réfrigération.
- Pour accélérer la production de froid de la zone de congélation, activez la fonction SuperFrost  pendant quelque temps.
- Enclenchez la fonction SuperCool  et laissez-la fonctionner pendant un certain temps, afin que la zone de réfrigération descende rapidement en température.
- Déposez les aliments dans la zone de réfrigération.
- Dès que la température de la zone de congélation est suffisamment redescendue, insérez-y les tiroirs de congélation qui contiennent les aliments.
- Désactivez la fonction SuperCool  dès que les aliments ou les boissons sont suffisamment frais.
- Dès qu'une température constante d'au moins -18 °C s'est établie dans la zone de congélation, désactivez la fonction SuperFrost .
- Fermez les portes de l'appareil.

En cas d'anomalie

Vous pouvez remédier vous-même à la plupart des anomalies. Dans bon nombre de cas, vous économiserez ainsi du temps et de l'argent car vous n'aurez pas besoin de contacter le service après-vente.

Sur www.miele.fr/support/customer-assistance vous trouverez des informations supplémentaires sur la manière de remédier vous-même aux pannes.



En cas de panne ou d'anomalie, évitez d'ouvrir la porte de l'appareil afin de réduire au maximum la perte de froid.





Problèmes généraux liés à l'appareil

Problème	Cause et solution
L'appareil de froid refroidit.	L'appareil n'est pas allumé. ■ Allumez l'appareil.
	La fiche d'alimentation n'est pas correctement insérée dans la prise de courant ou la fiche de l'appareil n'est pas correctement insérée dans la prise de l'appareil. ■ Branchez la fiche d'alimentation dans la prise de courant et la fiche de l'appareil dans la prise de l'appareil.
	Le disjoncteur de l'installation domestique s'est déclenché. Il est possible que l'appareil de froid, la tension domestique ou un autre appareil soit défectueux. ■ Contactez un électricien qualifié ou le service après-vente Miele.
Le compresseur fonctionne en continu.	Il ne s'agit pas d'une anomalie. Pour économiser de l'énergie, le dispositif de réfrigération (compresseur) tourne au ralenti lorsque les besoins sont moindres. La durée de fonctionnement du compresseur augmente en conséquence.
Le compresseur fonctionne de plus en plus souvent et de plus en plus longtemps et la température à l'intérieur de l'appareil de froid est trop basse.	Les portes de l'appareil ont été fréquemment ouvertes ou de grandes quantités d'aliments ont été stockées. ■ N'ouvrez la porte de l'appareil qu'en cas de besoin et la garder ouverte le moins longtemps possible.
	Les portes de l'appareil ne se ferment pas complètement. La température de l'appareil de froid baisse.











Problème	Cause et solution
	<ul style="list-style-type: none"> ■ Contrôlez la fixation des portes de l'appareil et, le cas échéant, réglez les portes de l'appareil à l'aide des vis dans les charnières. <p>Les portes de l'appareil n'ont pas bien été fermées. Si une couche épaisse de glace s'est déjà formée, la production de froid diminue, ce qui fait augmenter la consommation d'énergie.</p> <ul style="list-style-type: none"> ■ Fermez toujours complètement les portes de l'appareil. ■ Dégivrez l'appareil de froid si besoin et le nettoyer. <p>La température ambiante est trop élevée. Plus la température ambiante est élevée, plus le compresseur fonctionne longtemps.</p> <ul style="list-style-type: none"> ■ Suivez les indications du chapitre « Installation », section « Lieu d'installation ». <p>Les orifices d'aération sont obstrués ou empoussiérés.</p> <ul style="list-style-type: none"> ■ Ne recouvrez pas les orifices d'aération de l'air. ■ Dépoussiérez-les régulièrement. <p>Pour les appareils encastrables : l'appareil n'a pas été correctement encastré dans la niche.</p> <ul style="list-style-type: none"> ■ Installez l'appareil de froid conformément aux instructions figurant dans le manuel d'installation ci-joint.
<p>La température à l'intérieur de l'appareil de froid est réglée à une valeur trop basse.</p>	<p>La température à l'intérieur de l'appareil de froid est réglée à une valeur trop basse.</p> <ul style="list-style-type: none"> ■ Corrigez les réglages de température. <p>Une grande quantité d'aliments a été mise à congeler en même temps.</p> <ul style="list-style-type: none"> ■ Respectez les consignes du chapitre « Utilisation », paragraphe « Congeler et stocker des aliments frais ». <p>La fonction SuperFroid ❄️ est encore enclenchée.</p> <ul style="list-style-type: none"> ■ Pour économiser l'énergie, désactivez prématurément la fonction SuperFroid ❄️ elle-même. <p>La fonction SuperFrost ❄️ est encore enclenchée.</p> <ul style="list-style-type: none"> ■ Pour économiser l'énergie, désactivez prématurément la fonction SuperFrost ❄️ elle-même.

En cas d'anomalie















Problème	Cause et solution
<p>La température dans l'appareil de froid est trop élevée. Les aliments congelés (selon le modèle) risquent de décongélation.</p>	<p>Il ne s'agit pas d'une anomalie. La température réglée est trop élevée.</p> <ul style="list-style-type: none"> ■ Corrigez les réglages de température. ■ Contrôlez de nouveau la température 24 h plus tard. <p>La température ambiante est inférieure à la température admise pour cet appareil. Lorsque la température ambiante est trop basse, le compresseur se met en marche plus rarement. La température de l'appareil de froid augmente.</p> <ul style="list-style-type: none"> ■ Suivez les indications du chapitre « Installation », section « Lieu d'installation ». ■ Augmentez la température ambiante.
<p>L'appareil est givré ou de l'eau de condensation se forme à l'intérieur de l'appareil. La porte de l'appareil ne ferme pas bien.</p>	<p>Le joint de porte a glissé de la rainure.</p> <ul style="list-style-type: none"> ■ Vérifiez si le joint de porte est bien calé dans la rainure. <p>Le joint de porte est endommagé.</p> <ul style="list-style-type: none"> ■ Vérifiez si le joint de porte est endommagé.
<p>Le joint de porte est endommagé ou doit être remplacé.</p>	<p>Le joint de porte peut être remplacé sans outil.</p> <ul style="list-style-type: none"> ■ Remplacez le joint de porte. Il est disponible auprès de votre revendeur ou du service après-vente.
<p>Dans le compartiment humide avec le réglage $\delta\delta\delta$, les aliments sont altérés.</p>	<p>Il y a trop de condensation dans le compartiment humide.</p> <ul style="list-style-type: none"> ■ Essuyez l'eau condensée avec un chiffon sec. ■ Placez une grille ou un objet similaire à l'intérieur pour permettre à l'humidité excédentaire de s'écouler. ■ Ouvrez le couvercle du compartiment en sélectionnant la position « taux d'humidité non élevée δ ». ■ Éteignez le brumisateur (Humidifier) $\overline{\text{H}}$ (selon le modèle).
<p>Un produit congelé reste fixé par le gel.</p>	<p>L'emballage de l'aliment n'était pas sec lorsqu'il a été placé au congélateur.</p> <ul style="list-style-type: none"> ■ Décollez-le avec un objet plat à bout rond, le manche d'une cuillère par exemple.







Problème	Cause et solution
Aucun signal d'alarme ne retentit, alors que la porte de l'appareil est ouverte depuis un certain temps.	<p>Il ne s'agit pas d'une erreur. Le signal d'avertissement a été désactivé dans le mode Réglages. Si vous souhaitez réactiver l'alarme sonore :</p> <ul style="list-style-type: none"> ■ Appuyez sur le symbole . ■ Faites glisser votre doigt vers la droite ou la gauche jusqu'à ce que le symbole  s'affiche au milieu. ■ Appuyez sur le symbole . ■ Sélectionnez le volume souhaité en faisant glisser le doigt vers la droite sur la barre à segments. ■ Confirmez le réglage souhaité en appuyant sur la barre à segments. <p>Lorsque les signaux d'avertissement et de signalisation sont activés, le symbole  orange s'allume.</p>

Messages à l'écran



Message	Cause et solution
Le symbole  s'allume à l'écran d'accueil, l'appareil de froid ne produit pas de froid bien que les commandes de l'appareil et l'éclairage intérieur continuent de fonctionner.	<p>Le mode expo est activé.</p> <ul style="list-style-type: none"> ■ Appuyez sur le symbole . ■ Appuyez sur le symbole . ■ Faites glisser votre doigt vers la droite ou la gauche jusqu'à ce que le symbole  s'affiche au milieu. ■ Appuyez sur le symbole . <p>Après l'arrêt du mode expo , l'appareil de froid s'arrête et doit être remis en marche.</p>
 s'allume à l'écran et il est impossible d'utiliser l'appareil.	<p>La fonction de nettoyage est encore activée.</p> <ul style="list-style-type: none"> ■ Désactivez à nouveau la fonction de nettoyage en tapant sur  sur l'écran d'accueil. ■ Appuyez à nouveau sur . <p>Lorsque la fonction de nettoyage est désactivée, le symbole  s'allume en blanc.</p> <p>L'appareil commence à produire de nouveau du froid.</p>





En cas d'anomalie

Message	Cause et solution
<p>L'écran n'affiche rien. Il reste noir.</p>	<p>Le mode Shabbat  est activé. L'éclairage intérieur reste éteint et l'appareil de froid se refroidit.</p> <ul style="list-style-type: none"> ■ Appuyez sur l'écran noir. <p>Le symbole  apparaît à l'écran.</p> <ul style="list-style-type: none"> ■ Appuyez sur le symbole . <p>Le symbole  s'allume en orange.</p> <ul style="list-style-type: none"> ■ Effleurez de nouveau le symbole . <p>Si le mode Shabbat est désactivé, le symbole  s'allume en blanc.</p>
<p>Le symbole  s'allume à l'écran et il est impossible d'utiliser l'appareil de froid.</p>	<p>La fonction de verrouillage est activée.</p> <ul style="list-style-type: none"> ■ Déverrouillez brièvement l'appareil ou désactivez complètement la fonction de verrouillage.
<p>Le symbole  s'allume à l'écran d'accueil, et un signal sonore retentit.</p>	<p>L'indicateur de changement du filtre à charbon actif  vous rappelle que le filtre à charbon actif doit être changé.</p> <ul style="list-style-type: none"> ■ Remplacez le filtre à charbon actif dans le support (voir chapitre « Nettoyage et entretien », section « Remplacer le filtre à charbon actif (accessoire en option) ») et confirmez le remplacement de filtre en effleurant  à l'écran. <p>Le symbole  disparaît de l'écran d'accueil.</p>
<p>Le symbole  s'allume en jaune dans l'affichage de température de la zone de réfrigération et/ou de la zone de congélation ; un signal sonore retentit en plus et l'éclairage intérieur clignote.</p>	<p>L'alarme de porte a été activée.</p> <ul style="list-style-type: none"> ■ Appuyez pendant plusieurs secondes sur le symbole  à l'écran. <p>Le signal sonore s'arrête, le symbole  s'éteint et l'éclairage intérieur s'allume à nouveau de manière constante.</p> <ul style="list-style-type: none"> ■ Refermez la porte de l'appareil.



Message	Cause et solution
<p>Dans l'affichage de température de la zone de congélation, le symbole   s'allume en rouge, et un signal sonore retentit.</p>	<p>L'alarme de température a été activée. La zone de congélation est plus chaude ou froide que la température réglée.</p> <p>Voici quelques causes possibles :</p> <ul style="list-style-type: none"> – La porte de l'appareil a été ouverte souvent. – Vous avez congelé une grande quantité d'aliments sans activer la fonction SuperFrost. – Il y a eu une panne de courant prolongée. – L'appareil de froid est défectueux. <p>■ Appuyez sur le symbole  .</p> <p>Le message d'avertissement a été confirmé : le symbole   s'éteint et le signal sonore s'arrête.</p> <p>À l'écran, la température la plus chaude qui régnait jusqu'à présent dans la zone de congélation clignote pendant env. 1 minute. Pour terminer, l'affichage de la température bascule sur la température actuelle de la zone de congélation.</p> <p>Vous pouvez quitter prématurément l'affichage de température clignotant :</p> <p>■ Effleurez l'affichage de température de la zone de congélation.</p> <p>L'affichage de la température la plus chaude s'éteint. La température effective de la zone de congélation s'affiche de nouveau en temps réel.</p> <p>■ Remédiez à l'état d'alarme.</p> <p>■ Selon la température, vérifiez si les aliments sont déjà partiellement, voire entièrement décongelés. Si c'est le cas, faites cuire ou rôtir les aliments avant de les recongeler.</p>

En cas d'anomalie

Message	Cause et solution
<p>Le symbole  s'allume en rouge à l'écran et un signal sonore retentit.</p>	<p>Une panne de courant est indiquée : au cours des heures ou des jours qui ont suivi la panne ou l'interruption de courant, la température de la zone de congélation a beaucoup trop augmenté.</p> <ul style="list-style-type: none">■ Appuyez sur le symbole . <p>Le message d'erreur a été confirmé : Le symbole  et le signal sonore s'éteignent.</p> <p>Dans l'affichage de température de la zone de congélation, la température la plus chaude qui régnait jusqu'à présent dans la zone de congélation clignote pendant env. 1 minute. Pour terminer, l'affichage de la température bascule sur la température actuelle de la zone de congélation.</p> <p>Vous pouvez quitter prématurément l'affichage de température clignotant :</p> <ul style="list-style-type: none">■ Effleurez l'affichage de température de la zone de congélation. <p>L'affichage de la température la plus chaude s'efface. La température effective de la zone de congélation s'affiche de nouveau en temps réel. L'appareil de froid continue de fonctionner à la dernière température réglée.</p> <ul style="list-style-type: none">■ Remédiez à l'état d'alarme.■ Selon la température, vérifiez si les aliments sont déjà partiellement, voire entièrement décongelés. Si c'est le cas, faites cuire ou rôtir les aliments avant de les recongeler.

Message	Cause et solution
<p>À l'écran, le symbole  s'allume en rouge et un code d'erreur F avec des chiffres apparaît. En outre, un signal sonore retentit.</p>	<p>Une panne a été détectée.</p> <ul style="list-style-type: none"> ■ Désactivez le signal sonore en effleurant le symbole  à l'écran. ■ Contactez le service après-vente Miele. <p>Pour identifier l'erreur, le service après-vente a besoin du code d'erreur affiché, de la référence du modèle et du numéro de fabrication de votre appareil de froid. Vous pouvez afficher directement ces informations.</p> <ul style="list-style-type: none"> ■ Pour ce faire, appuyez sur le symbole  à l'écran. <p>Les caractéristiques de l'appareil s'affichent à l'écran. Confirmez avec  pour quitter l'affichage des informations et le code d'erreur s'affiche de nouveau. Vous pouvez éteindre l'appareil directement depuis le message d'erreur.</p>

Problèmes avec l'humidificateur





Problème	Cause et solution
<p>L'humidificateur ne vaporise pas la nourriture dans la zone PerfectFresh Active</p>	<p>L'humidificateur n'est pas allumé.</p> <ul style="list-style-type: none"> ■ Dans le mode Réglages , appuyez sur le symbole .
	<p>Le couvercle du compartiment est tiré vers l'avant et donc sur le réglage « Taux d'humidité faible δ ».</p> <ul style="list-style-type: none"> ■ Faites glisser le couvercle du compartiment vers l'arrière afin de sélectionner le réglage « Taux d'humidité élevé δδδ ».
	<p>Il n'y a pas assez d'eau dans le réservoir.</p> <ul style="list-style-type: none"> ■ Remplissez le réservoir d'eau.
	<p>Le réservoir d'eau n'est pas bien enclenché.</p> <ul style="list-style-type: none"> ■ Enfoncez bien le réservoir dans son habitacle.
	<p>Il y a de la saleté devant l'humidificateur.</p> <ul style="list-style-type: none"> ■ Nettoyez l'humidificateur et le réservoir d'eau.

En cas d'anomalie

Éclairage intérieur

 Risque d'électrocution en raison d'éléments non protégés sous tension. En retirant le cache de l'ampoule, vous pouvez toucher les parties conductrices. Ne retirez pas le cache de l'ampoule. Seul le service après-vente est habilité à remplacer les ampoules de l'éclairage LED.

 Risque de blessure par l'éclairage LED ! Cet éclairage correspond au groupe de risque RG 2. Si le cache est défectueux, cela peut provoquer des blessures oculaires. Si le cache de la lampe est défectueux, ne fixez pas directement l'éclairage à proximité immédiate à l'aide d'instruments optiques (une loupe ou similaire).

Problème	Cause et solution
L'éclairage intérieur ne fonctionne pas.	L'appareil n'est pas allumé. ■ Allumez l'appareil.
	Le mode Shabbat  est activé : l'écran est noir et l'appareil refroidit. ■ Effleurez OK. L'écran affiche  . ■ Effleurez OK.
	Lorsque la fonction Mode Shabbat  est activée, un point apparaît dans le coin supérieur de l'écran  . ■ Effleurez OK.
	Lorsque la fonction Mode Shabbat  est désactivée, le point dans le coin supérieur de l'écran s'éteint.
	L'éclairage intérieur s'éteint automatiquement au bout d'env. 15 minutes d'ouverture de la porte en raison d'un risque de surchauffe. Si ce n'est pas le cas, cela signale une anomalie technique. ■ Contactez le service après-vente Miele.

Problème	Cause et solution
<p>L'éclairage par LEDs ne fonctionne pas sur une seule tablette.</p>	<p>La tablette a été mal insérée dans les supports.</p> <ul style="list-style-type: none"> ■ Contrôlez que la tablette est correctement enfoncée dans les surfaces d'appui : la tablette est équipée de petites plaques métalliques (contacts) sur le coin avant gauche, afin d'alimenter l'éclairage LED en électricité. ■ Enfoncez la tablette jusqu'à ce que vous entendiez un bruit caractéristique confirmant qu'elle est bien enclenchée. <p>L'éclairage par LED du liseré en inox est défectueux.</p> <ul style="list-style-type: none"> ■ Remplacez la baguette en inox avec l'éclairage LED. Elle est disponible auprès du service après-vente.
<p>L'éclairage par LED ne fonctionne sur aucune des tablettes.</p>	<p>Du liquide a coulé sur l'éclairage LED d'une tablette ou sur les plaquettes métalliques (contacts) des supports de gauche.</p> <p>Une coupure de sécurité désactive l'éclairage LED de toutes les tablettes.</p> <ul style="list-style-type: none"> ■ Nettoyez le liseré en inox à éclairage par LED avec un chiffon humide, séchez-le ou sortez-le de l'appareil pour le faire sécher. ■ Veillez à ce que les contacts soient propres et secs avant d'insérer la tablette avec éclairage. ■ Enfoncez la tablette jusqu'à ce que vous entendiez un bruit caractéristique confirmant qu'elle est bien enclenchée. ■ Fermez la porte de l'appareil. <p>Rouvrez la porte et l'éclairage intérieur recommence à fonctionner.</p> <p>Si ce n'est pas le cas, il s'agit d'une anomalie.</p> <ul style="list-style-type: none"> ■ Contactez le service après-vente Miele.
<p>L'éclairage intérieur cli-gnote.</p>	<p>Il ne s'agit pas d'une anomalie. L'alarme de porte a été activée.</p>

En cas d'anomalie

Origines des bruits

L'appareil de froid produit différents bruits pendant son fonctionnement. Lorsque la puissance frigorifique est faible, l'appareil de froid fonctionne en économisant de l'énergie, mais plus longtemps. Le volume est plus faible. Une forte puissance de refroidissement permet de refroidir les aliments plus rapidement. Le volume est plus fort.

Bruits normaux	Quelle est la cause de ces bruits ?
Des bruits de soufflement, de sifflement se font entendre	Le fluide frigorigène est injecté dans le circuit de refroidissement.
Bulles, gargouillis, clapotis	Le fluide frigorigène s'écoule dans les tuyaux.
Bourdonnement	L'appareil de froid refroidit.
Cliquetis	Le thermostat met en marche ou arrête le compresseur.
Bourdonnement, bruissement	Le ventilateur fonctionne. L'ouverture de porte automatique (selon le modèle) ouvre ou ferme la porte de l'appareil.
Craquement	Le matériau de l'appareil de froid se dilate.
Cliquetis	Les vannes ou les clapets sont actifs.
Bourdonnement (appareils de froid avec réservoir d'eau)	L'eau est pompée du réservoir d'eau.
Bruits d'aspiration (appareils de froid avec amortisseur de fermeture de porte)	La porte de l'appareil avec amortisseur de fermeture de porte est ouverte ou fermée.

N'oubliez pas qu'on ne peut pas éviter les bruits de compresseur et d'arrivée du fluide dans le circuit de refroidissement.

Bruits	Cause et solution
Vibration, claquement et cliquetis	L'appareil de froid n'est pas d'aplomb. Ajustez l'appareil à l'aide d'un niveau à bulle. Utilisez pour ce faire les pieds réglables (selon modèle) situés sous l'appareil. Pour les appareils encastrables : À partir d'une niche de 140 cm, insérez les rails de stabilisation fournis sur la face inférieure du socle de l'appareil.
	L'appareil est en contact avec d'autres meubles ou d'autres appareils. Éloignez l'appareil de froid des meubles.
	Des tiroirs, paniers ou surfaces bougent ou coinent. Contrôlez les pièces amovibles et remplacez-les correctement.
	Des bouteilles ou des récipients se touchent. Séparez-les.
	Le câble de transport (selon modèle) se trouve encore au dos de l'appareil. Retirez le câble de transport.

Service après-vente

Sur www.miele.com/service, vous trouverez des informations sur l'aide au dépannage et les pièces détachées Miele.

Contact en cas d'anomalies

Vous n'arrivez pas à résoudre l'anomalie par vous-même ? Contactez le service après-vente Miele ou votre revendeur Miele.

Vous pouvez prendre rendez-vous en ligne avec le service après-vente Miele sous www.miele.com/service.

Les coordonnées du service après-vente Miele figurent en fin de notice.

Veillez indiquer le modèle et la référence de votre appareil (N° de série, N° de fabrication). Vous trouverez ces deux informations sur la plaque signalétique à l'intérieur de l'appareil de froid ou, selon le modèle, dans le mode de réglage sous Informations **i**.

Base de données EPREL

Depuis le 1er mars 2021, des informations sur l'étiquetage énergétique et les exigences en matière d'écoconception seront disponibles dans la base de données européenne sur les produits (EPREL). Le lien suivant <https://eprel.ec.europa.eu/> permet d'accéder à la base de données sur les produits. Il vous est demandé de saisir ici la désignation du modèle.

Vous trouverez la référence du modèle sur la plaque signalétique à l'intérieur de l'appareil de froid ou, selon le modèle, dans le mode de réglage sous Informations **i**.

Miele			
XXXXXX		Nr. XX/XXXXXXXXXX.	
WEINTEMPERSCHRANK-UNTERTISCHMODELL MULTITEMPORATURE WINE STORAGE CABINET-UNDERWORKTOP ARMOIRE DE MISE EN TEMP. DES VINS-MOD. ENCASTRABLE SOUS PLAN ARMARIO P. ACONDICIONAM.TTO. VINGH-MODEN POTREBAJO ENCIMERA BRIKHAU-TEMPERATURKABINETT/UNTER			
Reise/Class Classe/Classe	Ap-Type/AP-Type AP-Type/AP-Tipo	Enthalte/Inl./Gross Capacity Volume Entri/Capacitàd Bruta	Gefrieremögegen/Freezing Capacity Pouvoir de Congel/Capac.Congeladora
SN-ST		XXX I	
Nutzenhall Net.Capacity Volume U e Capac. Util	Ges /K /G /WEIN /KALT Tot /R /F /WINE /CHILL Tot /R /F /C Tot /F /C /WIND /CHILL		R600a: XXg

Garantie

La durée de garantie est de 2 ans.

Pour plus d'informations, reportez-vous aux conditions de garantie fournies.

Déclaration de conformité

Par la présente, Miele déclare que ce combiné réfrigérateur-congélateur est conforme à la directive 2014/53/EU.

Le texte intégral de la déclaration de conformité UE est disponible à l'une des adresses suivantes :

- Produits, Téléchargements, sur www.miele.fr
- Service, demande d'informations, mode d'emploi, sur <https://miele.fr/modedemploi> en indiquant le nom du produit ou le numéro de fabrication

Bande de fréquence du module Wi-Fi	2,4000 GHz – 2,4835 GHz
------------------------------------	-------------------------

Puissance d'émission maximale du module Wi-Fi	< 100 mW
---	----------

Droits d'auteur et licences

Miele utilise son propre logiciel ou un logiciel tiers non couvert par une licence open source, pour faire fonctionner et contrôler le module de communication. Le présent logiciel/les composants de logiciel sont soumis à des droits d'auteur. Les droits d'auteur détenus par Miele et des tiers doivent être respectés.

Ce module de communication intégré dans l'appareil contient également des composants logiciels distribués sous licence open source. Vous pouvez consulter les composants open source inclus ainsi que les avis de droit d'auteur correspondants, les copies des conditions de licence applicables et toute autre information localement via IP et un navigateur web ([http\[s\]://<Adresse IP>/Licenses](http[s]://<Adresse IP>/Licenses)). Les dispositions de responsabilité et de garantie des conditions de licence open source qui y figurent ne s'appliquent qu'à l'égard des ayants droit respectifs.

MIELE France

Siège social

9 avenue Albert Einstein - Z. I. du Coudray

93151 - Le Blanc-Mesnil CEDEX

R.C.S. Bobigny B 708 203 088

E-mail : contact@miele-support.fr

Miele Experience Center Paris Rive Gauche

30 rue du Bac

75007 Paris

Miele Experience Center Paris Rive Droite

55 Boulevard Malesherbes

75008 Paris

Miele Experience Center Parly 2

Centre Commercial régional Parly 2

Av. Charles de Gaulle

Niveau 0

78150 Le Chesnay-Rocquencourt

Miele Experience Center Nice

Secteur Cap 3000

285 avenue de Verdun

06700 Saint-Laurent du Var

Miele Experience Center Toulouse

10 rue Croix Baragnon

31000 Toulouse



Internet
www.miele.fr



La ligne Consommateurs

Conseils, SAV, accessoires
et pièces détachées

09 74 50 1000

Appel non surtaxé

S.A. Miele Belgique

Z.5 Mollem 480

1730 Mollem (Asse)

Réparations à domicile et autres

renseignements : 02/451.16.16

(Lu.-Ven. 8h-17h)

E-mail: contact@miele-support.be

Internet: www.miele.be

Prenez un rendez-vous au Miele

Experience Center de Bruxelles,

Mollem, Anvers ou Hasselt

[https://www.miele.be/fr/c/](https://www.miele.be/fr/c/miele-belgique-200.htm)

[miele-belgique-200.htm](https://www.miele.be/fr/c/miele-belgique-200.htm)

Miele Luxembourg S.à.r.l.

20, rue Christophe Plantin

Boîte postale 1011

L-1010 Luxembourg-Gasperich

Réparations à domicile

et autres renseignements :

+352 497 11 30

(Lu.-Jeu. 8h30-17h //

Vend. 8h30-16h)

E-mail : infolux@miele.lu

Internet : www.miele.lu

Prenez un rendez-vous au Miele

Experience Center de Gasperich

[https://www.miele.lu/fr/c/](https://www.miele.lu/fr/c/miele-experience-center-gasperich-700.htm)

[miele-experience-center-](https://www.miele.lu/fr/c/miele-experience-center-gasperich-700.htm)

[gasperich-700.htm](https://www.miele.lu/fr/c/miele-experience-center-gasperich-700.htm)

Siège en Allemagne :

Miele & Cie. KG

Carl-Miele-Straße 29

33332 Gütersloh

Allemagne

KFN 4898 ...

fr - FR, BE

M.-Nr. 12 120 810 / 07 / 002