

Návod na použitie a montáž Kombinácia chladničky s mrazničkou



Pred uvedením do prevádzky si **bezpodmienečne** prečítajte návod na použitie a montáž - inštaláciu - uvedenie do prevádzky. Ochránite tak seba a zabránite škodám.

Obsah

Bezpečnostné pokyny a varovné upozornenia	5	Usporiadanie vnútorného priestoru.....	31
Udržateľnosť a ochrana životného prostredia	14	Premiestnenie držiaka/priehradky na fľaše	31
Takto ušetríte energiu.....	15	Premiestnenie jemne nastaviteľného držiaka	31
Inštalácia	16	Premiestnenie odkladacej plochy/osvetlením	31
Miesto inštalácie	16	Rozdelené odkladacie plochy posuňte	32
Požiadavky na vetranie a odvetrávanie	17	Premiestnenie delenej odkladacej plochy.....	32
Inštalácia viacerých prístrojov vedľa seba	17	Premiestnenie držiaka na fľaše ...	32
Zmena smeru otvárania dvierok	18	Používanie držiaka fliaš v oddelovacej doske.	33
Objednanie tlačenej návodu na montáž	18	Vybratie a nasadenie organizačného boxu	33
Inštalácia chladničky	18	Miesto na plech na pečenie	33
Vycentrovanie chladničky	19	Premiestnenie filtra Active Air Clean	33
Zabudovanie chladničky do kuchynskej linky	20	Flexibilný dizajn mraziacej zóny(VarioRoom)	34
Rozmery prístroja	22	Dodávané príslušenstvo.....	34
Elektrické pripojenie.....	25	Príslušenstvo na dokúpenie.....	34
Popis prístroja	26	Zapnutie a vypnutie chladničky	35
Prehľad prístroja	26	Pred prvým použitím.....	35
Displej	28	Pripojenie prístroja	35
Princíp ovládania	28	Naplnenie a nasadenie zásobníka na vodu pre rozprašovač.....	35
Nastavovací režim 	29	Zapnutie chladničky	35
		Vypnutie chladničky	35
		Vypnutie chladiacej alebo mraziacej zóny osobitne	35
		Na čo dbať pri dlhšej neprítomnosti.....	36
		Predpoklady pre sieťové spojenie ...	36
		Vytvorenie sieťového pripojenia po prvýkrát.....	36
		Vykonajte Scan & Connect	37

Obsluha	38	Vykonanie ďalších nastavení	51
Správna teplota	38	Vysvetlenia k nastaveniam	51
Ukazovateľ teploty	38	Režim párty 	51
Nastavenie teploty v chladiacej/ mraziacej zóne	38	Režim dovolenka 	51
Teplotný alarm a alarm dvierok	39	Zapnutie blokovacej funkcie  / 	51
Použitie funkcie superchladenie a supermrazenie	40	Režim sabat 	52
Skladovanie potravín v chladiacej zóne	41	Zmena doby do spustenia alar- mu dvierok 	53
Rozličné oblasti chladenia	41	variabilná teplotná zóna (Free- ze&Cool)  / 	53
Nevhodné pre chladiacu zónu....	42	Sieťové pripojenie	54
Skladujete potraviny balené alebo nebalené?	42	Zmena hlasitosti výstražných a signálnych tónov  / 	56
Skladovanie potravín v zóne PerfectFresh Active	43	Zmena jasu displeja 	56
Zóna PerfectFresh Active	43	Vypnutie výstavnej prevádzky  ..	56
Vlhká priehradka	43	Vrátenie nastavení do stavu pri dodaní 	57
Suchá priehradka	46	Informácie 	57
Skladovanie potravín v dodatočnej chladiacej zóne	48	Indikátor výmeny pachového fil- tra 	57
Zmrazenie a skladovanie čerstvých potravín	49	Režim čistenia 	57
Rýchle chladenie nápojov	50	Čistenie a ošetrovanie	58
Príprava kociek ľadu	50	Rozmrazovanie	58
		Upozornenia k čistiacemu pros- triedku	58
		Príprava prístroja na čistenie	59
		Čistenie vnútorného priestoru	59
		Ručné čistenie príslušenstva alebo čistenie v umývačke riadu	59
		Vybratie a rozobratie príslušenstva na účely čistenia	60
		Nasadenie zásuviek a sklene- ných dosiek mraziacej zóny	64
		Čistenie čela prístroja a bočných stien	64
		Čistenie tesnenia na dvierkach	65
		Čistenie vetracích a odvetrávacích profilov	65
		Po čistení	65
		Odstraňovanie problémov	66
		Vnútorné osvetlenie	73
		Príčiny zvukov	74

Obsah

Servisná služba	77
Kontakt pri poruchách.....	77
Databáza EPREL.....	77
Záruka.....	77
Informácie	78
Prehlásenie o zhode	78
Autorské práva a licencie.....	78

Bezpečnostné pokyny a varovné upozornenia

Táto chladnička zodpovedá predpísaným bezpečnostným ustanoveniam. Nesprávne používanie môže napriek tomu viesť k poškodeniu osôb a vecí.

Pred uvedením chladničky do prevádzky si pozorne prečítajte návod na použitie a montáž. Oba dokumenty obsahujú dôležité pokyny pre montáž, bezpečnosť, používanie a údržbu. Ochránite tak seba a zabránite škodám na chladničke.

Na základe normy IEC 60335-1 Miele dôrazne upozorňuje na to, aby ste si bezpodmienečne prečítali a dodržiavali všetky dostupné informácie týkajúce sa inštalácie chladničky, ako aj bezpečnostné upozornenia a výstrahy.

Miele nezodpovedá za škody, ktoré vzniknú v dôsledku nedodržania týchto pokynov.

Návod na použitie a montáž uschovajte. Návod na použitie a montáž odovzdajte nasledujúcemu vlastníkovi.

Používanie na stanovený účel

- ▶ Chladnička je určená na používanie v domácnosti a v podobných prostrediach, ako napríklad
 - v obchodoch, kanceláriách a v podobných pracovných priestoroch,
 - v poľnohospodárskych usadlostiach
 - v hoteloch, moteloch, penziónoch a ďalších typických obytných priestoroch pre zákazníkov.

Táto chladnička nie je určená na používanie vo vonkajších priestoroch.

- ▶ Chladničku používajte výlučne v domácnosti na chladenie a skladovanie potravín, ako aj na skladovanie mrazených potravín, na mrazenie čerstvých potravín a na prípravu ľadu.

Všetky ostatné účely sú neprípustné.

- ▶ Chladnička nie je vhodná pre skladovanie a chladenie liekov, krvnej plazmy, laboratórnych preparátov alebo podobných látok alebo produktov, ktorých sa týka smernica pre medicínske produkty. Nesprávne použitie prístroja môže spôsobiť poškodenie alebo pokazenie skladovaného tovaru. Ďalej nie je prístroj vhodný pre prevádzku v priestoroch s nebezpečenstvom výbuchu.

Miele nezodpovedá za škody spôsobené použitím v rozpore so stanoveným účelom alebo nesprávnou obsluhou.

Bezpečnostné pokyny a varovné upozornenia

► Osoby (vrátane detí), ktoré nie sú pre ich fyzické, zmyslové alebo duševné schopnosti, alebo kvôli svojej neskúsenosti alebo nevedomosti schopné chladničku sami bezpečne obsluhovať, musia byť počas obsluhy pod dozorom.

Tieto osoby smú chladničku používať bez dozoru len vtedy, keď boli poučené o bezpečnom používaní a pochopili vyplývajúce nebezpečenstvo.

Deti v domácnosti

► Deti mladšie ako 8 rokov sa nesmú zdržiavať v blízkosti chladničky, iba ak sú pod stálym dozorom.

► Deti staršie ako 8 rokov môžu chladničku obsluhovať bez dozoru len vtedy, ak im bola jej obsluha vysvetlená tak, že ju dokážu bezpečne používať. Deti musia byť schopné rozoznať a chápať možné nebezpečenstvo v prípade chybnej obsluhy.

► Deti nesmú bez dozoru chladničku čistiť ani vykonávať jej údržbu.

► Dávajte pozor na deti, ktoré sa zdržujú v blízkosti chladničky. Nikdy im nedovoľte, aby sa s chladničkou hrali.

► Nebezpečenstvo udusenia. Pri hre sa môžu deti zamotať do obalového materiálu (napr. fólií) alebo si obalový materiál navliecť na hlavu a udusiť sa. Odložte obalový materiál z dosahu detí.

Technická bezpečnosť

► Chladiaci okruh je preskúšaný na tesnosť. Chladnička zodpovedá príslušným bezpečnostným nariadeniam ako aj príslušným smerniciam EÚ.



Ak je poškodený chladiaci okruh: Chladivo a olej môžu uniknúť a vznietiť sa.

► Varovanie: Nebezpečenstvo požiaru/horľavé materiály. Tento symbol sa nachádza na kompresore a označuje horľavé materiály. Túto nálepku neodstraňujte.

Bezpečnostné pokyny a varovné upozornenia

Obsiahnuté chladivo (údaje na typovom štítku) je ekologické, ale horľavé.

Použitie tohoto ekologického chladiva čiastočne spôsobuje zvýšenie prevádzkového hluku. Okrem prevádzkového hluku kompresora sa môžu v celom chladiacom okruhu vyskytnúť hluky z prúdenia. Týmto efektom nie je žiaľ možné zabrániť, ale nemajú žiaden vplyv na výkon chladničky.

Pri preprave a pri montáži/umiestňovaní chladničky dbajte na to, aby ste nepoškodili súčasti chladiaceho okruhu. Vystrekujúci chladivo môže spôsobiť poranenie očí a uniknuté chladivo sa môže vznietiť.

Pri poškodeniach:

- Nepribližujte sa s otvoreným ohňom alebo zápalnými zdrojmi.
- Odpojte prístroj od elektrickej siete.
- Niekoľko minút vetrajte priestor v ktorom stojí chladnička.
- Informujte servisnú službu.

► O čo viac chladiva je v prístroji, o to väčšia musí byť miestnosť, v ktorej je prístroj umiestnený. Pri prípadnom úniku sa môže v príliš malých miestnostiach vytvárať horľavá zmes plynu so vzduchom. Na 8 g chladiva musí byť miestnosť veľká najmenej 1 m³. Množstvo chladiva je uvedené na typovom štítku vnútri prístroja.

► Ak sú vetracie profily zakryté alebo zablokované, pri poškodení chladiaceho okruhu môže vzniknúť horľavá zmes plynu a vzduchu. Bezpodmienečne dodržujte uvedené vetracie a odvetrávacie profily. Vetracie a odvetrávacie profily nesmú byť prikryté alebo zastavané.

► Pripojovacie údaje (istenie, frekvencia, napätie) uvedené na typovom štítku prístroja sa musia bezpodmienečne zhodovať so zodpovedajúcimi parametrami elektrickej siete, aby sa prístroj nepoškodil. Pred pripojením porovnajte tieto údaje.

V prípade pochybností sa spýtajte kvalifikovaného elektrikára.

► Elektrická bezpečnosť tejto chladničky je zabezpečená len vtedy, keď je pripojená k systému s ochranným vodičom, nainštalovaným podľa predpisov. Základné bezpečnostné zariadenie musí byť k dispozícii. V prípade pochybností nechajte elektrickú inštaláciu skontrolovať kvalifikovaným elektrikárom.

Bezpečnostné pokyny a varovné upozornenia

► Dočasná alebo trvalá prevádzka sebestačného alebo nie sieťovo synchronizovaného zariadenia na dodávku energie (ako napr. ostrovné siete, back-up systémy) je možná. Predpokladom pre prevádzku je, aby malo zariadenie na dodávku energie údaje v súlade s nariadením EN 50160 prípadne porovnateľné.

Ochranné opatrenia určené pre inštaláciu tohto Miele produktu v domácnosti musia byť zabezpečené aj pre ostrovnú prevádzku alebo nie sieťovo synchronizovanú prevádzku čo sa týka jej funkcie ako aj spôsobu práce, alebo musia byť nahradené rovnocennými opatreniami pri inštalácii. Tak ako je to napríklad popísané v aktuálnom zverejnení VDE-AR-E 2510-2.

► Aby bolo v prípade núdze možné prístroj odpojiť rýchlo od prúdu, musí byť zásuvka umiestnená mimo zadnej steny a musí byť ľahko prístupná.

► Ak je sieťový pripojovací kábel poškodený, okamžite odpojte chladničku od elektrickej siete. Zavolajte servisnú službu.

► Poškodený prívodný sieťový kábel sa smie nahradiť iba špeciálnym prívodným sieťovým káblom rovnakého typu (dostupný v internetovom obchode Miele alebo v servisnej službe Miele). Z bezpečnostných dôvodov smie výmenu vykonávať iba kvalifikovaný pracovník alebo servisná služba Miele.

► Viacnásobné zásuvky alebo predlžovacie káble neposkytujú potrebnú bezpečnosť (nebezpečenstvo požiaru). Prístroj pomocou nich nepripájajte na elektrickú sieť.

► Keď sa dostane vlhkosť k súčastiam pod napätím alebo prívodnému sieťovému káblu, môže dôjsť ku skratu. Chladničku preto neprevádzkujte v miestnostiach ohrozených vlhkosťou alebo striekajúcou vodou (napr. v garáži, v práčovni).

► Táto chladnička sa nesmie prevádzkovať na nestabilných miestach (napr. na lodiach).

► Poškodený prístroj môže ohroziť Vašu bezpečnosť. Skontrolujte ho na viditeľné poškodenia. Poškodený prístroj nikdy neprevádzkujte.

► Táto chladnička nie je určená pre zabudovanie.

► Pri prácach spojených s inštaláciou a údržbou, ako aj pri opravách musí byť chladnička odpojená od elektrickej siete. Chladnička je odpojená od elektrickej siete je len vtedy, keď:

Bezpečnostné pokyny a varovné upozornenia

- sú vypnuté ističe elektrickej inštalácie alebo
- sú úplne vyskrutkované poistky elektrickej inštalácie alebo
- je odpojené pripojovacie sieťové vedenie elektrickej siete. Pri prírodných vedeniach so sieťovou zástrčkou neťahajte pri odpájaní od elektrickej siete za vedenie, ale za zástrčku.

► Neodborne vykonané inštalačné a údržbárske práce alebo opravy môžu vystaviť používateľa značnému nebezpečenstvu, za ktoré výrobca nepreberá žiadnu zodpovednosť.

Inštalačné a údržbárske práce alebo opravy smie vykonávať iba kvalifikovaný pracovník alebo servisná služba Miele.

► Pokiaľ opravu chladničky nevykoná kvalifikovaný pracovník alebo servisná služba Miele, zanikajú nároky na záručné plnenie.

► Pri výmene poškodených dielov odporúčame použiť originálne náhradné diely. Spoločnosť Miele zaručuje, že pri použití originálnych náhradných dielov a ich odbornej montáži sú splnené všetky bezpečnostné požiadavky a nároky na záručné plnenie zostávajú zachované.

► Táto chladnička je z dôvodu zvláštnych požiadaviek (napr. kvôli teplote, vlhkosti, chemickej odolnosti, odolnosti proti oderu a vibráciám) vybavená špeciálnou žiarovkou. Táto žiarovka sa smie používať len na stanovený účel. Žiarovka nie je vhodná na osvetlenie miestnosti. Výmenu smie vykonávať iba kvalifikovaný pracovník alebo servisná služba Miele. Táto chladnička má niekoľko svetelných zdrojov, ktoré vykazujú minimálne triedu energetickej účinnosti F.

Bezpečnostné pokyny a varovné upozornenia

Odborná inštalácia

- ▶ Pri inštalácii prístroja zohľadnite bezpodmienečne aj priložený návod na montáž.
- ▶ Zmenu smeru otvárania dvierok vykonajte (v prípade potreby) podľa návodu na montáž.
- ▶ Pri prenose a umiestňovaní chladiaceho prístroja používajte vždy ochranné rukavice.
- ▶ Chladnička je ťažká a pri otvorených dvierkach má sklon k prevráteniu:
 - Chladničku prepravujte alebo premiestňujte s minimálne 2 osobami.
 - Záves dvierok chladničky vymieňajte s minimálne 2 osobami.
 - Chladničku umiestňujte s minimálne 2 osobami.
 - Počas umiestňovania nenechávajte chladničku nikdy bez dozoru.

Prevádzkové zásady

- ▶ Prístroj je určený len pre určitú klimatickú triedu (rozsah teploty v okolí), ktorej hranice musia byť dodržané. Klimatická trieda je uvedená na typovom štítku vo vnútri prístroja. Nižšia teplota v okolí spôsobuje dlhší prestoj kompresora, takže prístroj nedokáže udržať potrebnú teplotu.
- ▶ Vetracie a odvetrávacie profily nesmú byť prikryté alebo zastavané. Inak už nebude zaručené bezchybné vedenie vzduchu. Zvýši sa spotreba elektrickej energie a následkom môže byť poškodenie komponentov.
- ▶ Nebezpečenstvo poškodenia mastnými alebo olejovými potravinami. Ak v chladničke alebo v jej dvierkach skladujete potraviny obsahujúce tuk alebo olej, dbajte na to, aby sa vytečený tuk alebo olej nedostal do kontaktu s plastovými časťami prístroja. Mohli by tak v plaste vzniknúť trhliny a tým by sa plast mohol zlomiť alebo roztrhnúť.
- ▶ Nebezpečenstvo požiaru a výbuchu horľavými zmesami plynu. V chladničke neskladujte žiadne výbušné látky ani produkty s horľavými hnacími plynmi (napr. spreje v dóze). Horľavé zmesi plynov sa môžu elektrickými súčasťami vznietiť. Tieto sprejové dózy je možné rozpoznať podľa vytlačeného popisu alebo symbolu plameňa. Uniknuté plyny sa môžu elektrickými súčasťami vznietiť.
- ▶ Nebezpečenstvo výbuchu. V chladničke neprevádzkujte žiadne elektrické zariadenia (napr. na výrobu zmrzliny). Môže dôjsť k iskreniu.

Bezpečnostné pokyny a varovné upozornenia

- ▶ Nebezpečenstvo poranenia a poškodenia. V mraziacej zóne neskladujte žiadne dózy a fľaše s perlivými nápojmi alebo kvapalinami, ktoré by mohli zamrznúť. Tieto dózy a fľaše by mohli prasknúť.
- ▶ Nebezpečenstvo poranenia a poškodenia. Fľaše, ktoré chcete rýchlo zachladiť v mraziacej zóne vyberte najneskôr po hodine opäť von. Tieto fľaše môžu prasknúť.
- ▶ Nebezpečenstvo poranenia. Nedotýkajte sa zmrazeného tovaru a kovových častí vlhkými rukami. Ruky by mohli primrznúť.
- ▶ Nebezpečenstvo poranenia. Ľadové kocky a nanuky a predovšetkým ľad vytvorený z vody nikdy nevkladajte do úst priamo po vybratí z mraziacej zóny. Veľmi nízkymi teplotami mrazeného tovaru môžu pery a jazyk primrznúť.
- ▶ Nezamrazujte opäť rozmrazené potraviny. Spotrebujte ich opäť čo najrýchlejšie, pretože potraviny strácajú na výživovej hodnote a môžu sa pokaziť. Uvarené alebo opečené rozmrazené potraviny môžete opäť zamraziť.
- ▶ Pri potravinách, ktoré boli dlho skladované hrozí po ich požití otrava potravinami. Dĺžka skladovania závisí od mnohých faktorov, ako napríklad od stupňa čerstvosti, kvality potravín a od teploty uskladnenia. Dbajte na dátum spotreby a na pokyny skladovania výrobcu potravín.
- ▶ Aby potraviny čím skôr premrzli až k jadru, nesmie byť prekročená maximálna mraziaca kapacita. Maximálne množstvo potravín, ktoré môžete zamraziť počas 24 hodín, nájdete uvedené na typovom štítku ako „mraziaca kapacita ...kg/24 h“.

Pre nerezové prístroje platí:

- ▶ Nerezová plocha s povlakom sa lepidlom poškodí a stráca tým ochranný účinok pred znečisteniami. Nelepte na nerezovú plochu žiadne samolepiace poznámky, priesvitné lepiace pásky, krycie lepiace pásky alebo iné lepiace prostriedky.
- ▶ Plocha je citlivá na poškrabanie. Samotné magnety môžu spôsobiť škrabance.

Príslušenstvo a náhradné diely

- ▶ Odporúčame používať originálne príslušenstvo Miele. V prípade montáže alebo zabudovania iných dielov môžu zaniknúť nároky na záručné plnenie, ručenie a/alebo zodpovednosť za výrobok.

Bezpečnostné pokyny a varovné upozornenia

► Originálne náhradné diely Miele sú k dispozícii minimálne 10 rokov a až 15 rokov po konci sériovej výroby Vašej chladničky.

Čistenie a ošetrovanie

► Neošetrujte tesnenie dvierok olejom alebo tukmi. Časom týmto ostane tesnenie na dverách pórovité.

► Para z parného čistiaceho zariadenia sa môže dostať k častiam pod napätím a spôsobiť skrat.

Na čistenie a odmrazovanie chladničky nikdy nepoužívajte parné čistiace zariadenie.

► Výstraha. Nepoužívajte žiadne mechanické alebo iné pomocné prostriedky na urýchlenie procesu rozmrazovania, ktoré nie sú výrobcom odporúčané.

► Špicaté predmety alebo predmety s ostrými hranami poškodia chladiaci systém a chladnička prestane fungovať. Nepoužívajte preto žiadne ostré alebo špicaté predmety na

- odstránenie vrstvy námrazy a ľadu,
- vyberanie primrznutých misiek na ľad a potravín.

► Na odmrazovanie nekladajte do chladiaceho zariadenia elektrické vyhrievacie prístroje alebo sviečky. Poškodili by sa plasty.

► Nepoužívajte rozmrazovacie spreje alebo rozmrazovače. Rozmrazovacie spreje a rozmrazovače môžu vytvárať výbušné plyny, obsahovať rozpúšťadlá a hnacie látky poškodzujúce plasty alebo byť zdraviu škodlivé.

Preprava

► Chladničku prepravujte vždy vo vzpriamenej polohe a v prepravnom obale, aby nedošlo k poškodeniu.

► Nebezpečenstvo poranenia a poškodenia. Chladničku prepravujte za pomoci druhej osoby, pretože má veľkú hmotnosť.

Likvidácia Vášho starého prístroja

► Deti sa môžu pri hre zatvoriť v prístroji a zadusiť sa.

- Demontujte dvierka prístroja.
- Vyberte skrutky.

Bezpečnostné pokyny a varovné upozornenia

- Ponechajte v prístroji police, aby deti nemohli ľahko vliezť do vnútra.
- Taktiež zničte zámok na dvierkach. Zabráňte tak tomu, že sa deti pri hre uzamknú a ich život bude ohrozený.
- ▶ Nebezpečenstvo úrazu el. prúdom!
 - Odstrihnite sieťovú zástrčku od sieťového pripojovacieho vedenia.
 - Odstrihnite sieťové pripojovacie vedenie od starého prístroja.

Sieťovú zástrčku a sieťový pripojovací kábel zlikvidujte oddelene od starého prístroja.

▶ Počas odstraňovania a po odstránení zabezpečte, aby nebol prístroj odložený v blízkosti benzínu alebo iných horľavých plynov a kvapalín.

▶ Nebezpečenstvo požiaru spôsobené vytekajúcim olejom alebo chladivom.

Obsiahnuté chladivo a olej sú horľavé. Vytekajúce chladivo alebo olej sa môžu pri príslušne vysokej koncentrácii a kontakte s externým zdrojom tepla vznietiť.

Počas likvidácie zabezpečte, aby sa chladiaci okruh nepoškodil. Tým zabránite nekontrolovanému úniku chladiva (údaje na typovom štítku) a oleja.

▶ Vystreknuté chladivo môže spôsobiť poranenie očí. Nepoškodte súčasti chladiaceho okruhu napr.

- prepichnutím kanálov chladiva výparníka,
- zalomením potrubia,
- oškrabaním povrchových vrstiev.

Symbol na kompresore (podľa modelu)

Toto upozornenie má význam len pre recykláciu. Pri bežnej prevádzke nehrozí žiadne nebezpečenstvo.



▶ Olej v kompresore môže byť pri požití a vniknutí do dýchacích ciest smrteľne nebezpečný.

Udržateľnosť a ochrana životného prostredia

Likvidácia obalu

Obal slúži na manipuláciu a chráni prístroj pred poškodením počas prepravy. Obalové materiály boli zvolené s prihliadnutím na aspekty ochrany životného prostredia a možnosti ich likvidácie, sú všeobecne recyklovateľné.

Vrátenie obalového materiálu do materiálového cyklu šetrí suroviny a znižuje množstvo odpadu. Využívajte zberné miesta cenných materiálov a možnosti vrátenia. Prepravné obaly zoberie späť Váš špecializovaný predajca Miele.

Likvidácia starého prístroja

Elektrické a elektronické prístroje obsahujú mnohonásobne hodnotné materiály. Obsahujú aj určité látky zmesi a stavebné prvky, ktoré boli potrebné pre ich funkciu a bezpečnosť. V komunálnom odpade ako aj nesprávnou manipuláciou môžu ohroziť ľudské zdravie a škodiť životnému prostrediu. Váš starý prístroj preto nedávajte v žiadnom prípade do komunálneho odpadu.



Dbajte na to, aby sa Váš prístroj do odbornej, ekologickej likvidácie nepoškodil. Takto je zabezpečené, že chladivo v chladiacom okruhu a olej nachádzajúci sa v kompresore neunikne do prostredia.

Na bezplatné odovzdanie a likvidáciu elektrických a elektronických prístrojov využite oficiálne zberné miesto vo vašom bydlisku, u predajcu alebo v Miele. Za vymazanie prípadných osobných údajov na likvidovanom prístroji ste zo zákona zodpovedný sami. Zo zákona máte povinnosť vybrať a pritom nezničiť staré batérie a staré akumulátory, ktoré nie sú pevne uzatvorené v prístroji ako aj

lampy, ktoré je možné vybrať bez zničenia. Zaneste ich do vhodnej zberne, kde ich môžete bezplatne odovzdať. Postarajte sa prosím o to, aby bol Váš starý prístroj uložený mimo dosah detí až do doby odvezenia.

Udržateľnosť a ochrana životného prostredia

Takto ušetríte energiu...

- | | |
|---------------------------|--|
| Miesto inštalácie | <p>Pri zvýšených teplotách okolia musí prístroj častejšie chladiť a pri tom spotrebuje viac energie. Preto:</p> <ul style="list-style-type: none">- Prístroj umiestnite v dobre vetranej miestnosti.- Prístroj neumiestňujte vedľa zdroja tepla (vyhrievacie teleso, sporák).- Chráňte prístroj pred priamym slnečným žiarením.- Postarajte sa o ideálnu teplotu okolia približne 20 °C.- Udržujte vetracie a odvetrávacie otvory čisté a pravidelne odstraňujte u nich prach. |
| Nastavenie teploty | <p>Čím nižšie je nastavená teplota, tým vyššia je spotreba energie. Odporúčajú sa nasledujúce nastavenia:</p> <ul style="list-style-type: none">- chladiaca zóna 4 až 5 °C- zóna PerfectFresh Active blízko 0 °C.- mraziaca zóna -18 °C |
| Použitie | <p>Privádzaným teplom a obmedzenou cirkuláciou vzduchu sa zvyšuje spotreba energie. Preto:</p> <ul style="list-style-type: none">- Dvierka prístroja otvárajte len na nevyhnutne krátky čas. Dobré roztriedenie potravín pomáha pri orientácii.- Po otvorení dvierok prístroja ich úplne zatvorte.- Pred uložením teplých potravín a nápojov do chladničky ich nechajte vychladnúť.- Potraviny ukladajte dobre zabalené alebo prikryté.- Nepreplňujte priehradky, aby mohol cirkulovať vzduch.- Zmrazené potraviny ukladajte po rozmrazení do chladiacej zóny.- Pri zoradení zásuviek a odkladacích plôch sa držte stavu, aký bol pri dodaní od výrobcu.- Medzi zadnou stranou prístroja a stenou dodržiavajte vzdialenosť 25 mm. |

Miesto inštalácie

 Nebezpečenstvo požiaru a poškodenia prístrojmi vyžarujúcimi teplotou.

Prístroje vyžarujúce teplo sa môžu vznietiť a spôsobiť požiar chladničky. Prívodný sieťový kábel nesmie prísť do kontaktu so zdrojmi tepla.

Neukladajte na chladničku prístroje vyžarujúce teplo, ako napr. mini rúru na pečenie, dvojplatičku alebo toaster.

 Hrozí nebezpečenstvo požiaru a poškodenia otvoreným ohňom.

Otvorené plamene môžu spôsobiť požiar chladničky.

Nedržte otvorený plameň ako napr. sviečku v blízkosti chladničky.

 Nebezpečenstvo požiaru a poškodenia v dôsledku nesprávnej inštalácie.

Ak sa sieťová zástrčka a prívodné sieťové káble dotýkajú zadnej časti chladničky, môžu sa poškodiť vibráciami a spôsobiť skrat.

Sieťová zástrčka alebo prívodné sieťové káble sa nesmú dotýkať chladničky.

Prívodné sieťové káble nesmú byť stlačené alebo poškodené.

Do zásuviek v zadnej časti tohto prístroja nepripájajte žiadne iné prístroje.

V zadnej časti neumiestňujte ani nepoužívajte viacnásobné zásuvky, rozvodné lišty alebo iné elektronické prístroje (napríklad halogénové transformátory).

Podlaha v mieste inštalácie musí byť vodorovná a rovná a musí mať rovnakú výšku ako okolitá podlaha.

 Nebezpečenstvo poškodenia vysokou vlhkosťou vzduchu.

Pri vysokej vlhкости vzduchu sa môže kondenzát zrážať na vonkajších plochách chladničky.

Táto kondenzovaná voda môže spôsobiť koróziu na vonkajších stenách prístroja.

Umiestnite chladničku v suchej a/alebo klimatizovanej miestnosti s dostatočným vetraním.

Po zabudovaní/inštalácii sa presvedčte, či sa správne zatvárajú dvierka prístroja a či bola chladnička zabudovaná/nainštalovaná podľa opisu. Musia byť dodržané uvedené vetracie a odvetrávacie profily.

Pri voľbe miesta inštalácie dbajte prosím na to, že ak chladničku umiestnite v bezprostrednej blízkosti kúrenia, sporáka alebo iného zdroja tepla, stúpne jej spotreba energie. Zabráňte priamemu slnečnému žiareniu. Vyššie teploty okolia zvyšujú spotrebu elektrickej energie, pretože kompresor pracuje dlhšie.

Klimatická trieda

Prístroj je určený len pre určitú klimatickú triedu (rozsah teploty v okolí), ktorej hranice musia byť dodržané. Klimatická trieda je uvedená na typovom štítku vo vnútri prístroja.

Vhodná je suchá, dobre vetrateľná miestnosť.

Klimatická trieda	Teplota okolia
SN	10 až 32 °C
N	16 až 32 °C
ST	16 až 38 °C
T	16 až 43 °C
SN-ST	10 až 38 °C
SN-T	10 až 43 °C

Nižšia teplota v okolí spôsobuje dlhší prestoj kompresora. To môže spôsobiť vyššie teploty v prístroji a tým aj následné škody.

Požiadavky na vetranie a odvetrávanie

 Nebezpečenstvo požiaru a poškodenia v dôsledku nedostatočného vetrania.

Ak chladnička nie je dostatočne vetraná, kompresor sa spúšťa častejšie a beží dlhší čas. To vedie k zvýšenej spotrebe elektrickej energie a vyššej prevádzkovej teplote kompresora. Následok môže byť poškodenie chladničky.

Dbajte na dostatočné vetranie a odvetrávanie prístroja:

Bezpodmienečne dodržujte predpísané odvetrávacie profily.

Vetracie a odvetrávacie profily nesmú byť prikryté alebo zastavané.

Pravidelne čistite vetracie časti od prachu a nečistôt.

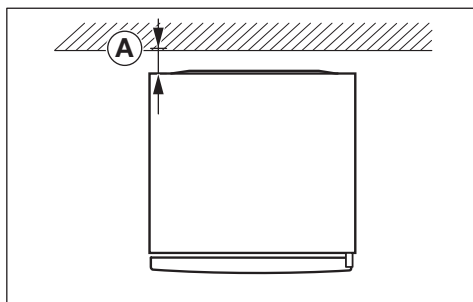

Spotreba elektrickej energie sa stanovila pri vzdialenosti \textcircled{A} = 25 mm medzi zadnou stranou prístroja a stenou. Ak je vzdialenosť od steny menšia ako 25 mm, funkčnosť chladničky sa zachová, ale spotreba elektrickej energie sa mierne zvýši. Kondenzácia sa môže tvoriť aj pri vysokej teplote okolia.

Vzduch na zadnej stene chladničky sa ohrieva. Preto musí byť zabezpečený bezproblémový prívod vzduchu (viď odstavec „Rozmery prístroja“).

Inštalácia viacerých prístrojov vedľa seba

 Poškodenie kondenzátom na vonkajších stenách prístroja. Pri vysokej vlhkosti vzduchu sa môže kondenzát zrážať medzi vonkajšími stenami prístroja a spôsobiť koróziu. V žiadnom prípade **neumiestnite** chladničku **priamo** vedľa ďalších modelov.

Je nevyhnutné dodržať vzdialenosť minimálne 70 mm medzi prístrojmi.

Inštalácia

Zmena smeru otvárania dvierok

 Nebezpečenstvo zranenia a poškodenia v dôsledku veľkej hmotnosti dvierok.

Ak otváranie dvierok predstavuje jedna jediná osoba, hrozí nebezpečenstvo zranenia a poškodenia.

Otváranie dvierok vymieňajte bezpodmienečne s pomocou ďalšej osoby.

 Nebezpečenstvo poškodenia elektrických komponentov.

Na závese dvierok sa nachádzajú komponenty, ktoré sú pod napätím (v závislosti od modelu).

Pred zmenou smeru otvárania dvierok vytiahnite sieťovú zástrčku.

 Pri výmene smeru otvárania dvierok postupujte podľa návodu na montáž (pozri QR kód).



M.-Nr. 12083830

Objednanie tlačenej návodu na montáž

Tlačený návod na montáž si môžete bezplatne objednať v spoločnosti Miele.

Všetky kontaktné údaje Miele nájdete na konci tohto dokumentu. Na typovom štítku uveďte označenie modelu a sériové číslo.

Inštalácia chladničky

 Nebezpečenstvo zranenia a poškodenia prevrátením sa prístroja. Ak prístroj umiestňuje jedna jediná osoba, hrozí nebezpečenstvo zranenia a poškodenia. Prístroj postavte bezpodmienečne pomocou druhej osoby.

 Nebezpečenstvo poškodenia a zranenia narázaním dvierok prístroja. Dvierka prístroja môžu narážať na stenu v miestnosti a tým sa poškodiť. Pri sklenených dvierkach môže poškodené sklo spôsobiť poranenia. Skôr ako sa umiestni chladnička, namontujte obmedzovač otvárania dverí.

Chráňte dvierka prístroja pred nárazom, napr. plsteným dorazom na stene.

 Nebezpečenstvo poškodenia podlahy.

Pohyb prístroja môže spôsobiť poškodenie Vašej podlahy.

Po citlivých podlahách pohybujte prístrojom opatrne.

Na ľahšie umiestnenie sa na vrchu zadnej strany prístroja nachádzajú rukoväte pre transport a dole prepravné kolieska (v závislosti od modelu).

Chladničku umiestňujte len v nenaplnenom stave.

- Chladničku pripojte k elektrickej sieti tak, ako je opísané v kapitole „Elektrické pripojenie“.
- Opatrne premiestnite chladničku na miesto inštalácie, ktoré je na to určené.
- Chladničku umiestnite zadnou stranou prístroja pred stenu, pričom zohľadnite potrebnú vzdialenosť.

Vycentrovanie chladničky

! Nebezpečenstvo poškodenia a úrazu pri vypadnutí dvierok prístroja alebo prevrátení prístroja.
Ak doplnková nastavovacia noha na spodnom uchytení dvierok nedosadá správne na zem, môžu vypadnúť dvierka prístroja, alebo sa môže prístroj prevrátiť.
Priloženým vidlicovým kľúčom vyskrutkujte nastavovaciu nohu tak, aby dosadla na podlahu.
Potom otočte nastavovaciu nohu o ďalšiu štvrt otáčky.

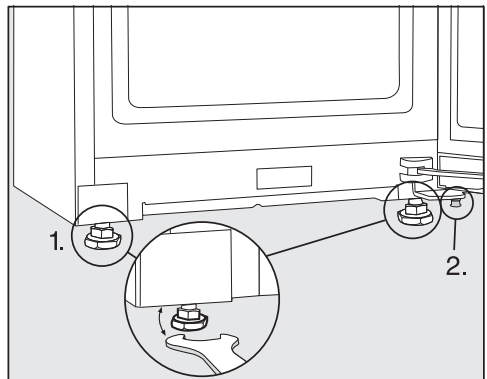

- Vycentrujte chladničku pomocou vodováhy a priloženého vidlicového kľúča a podprite dvierka prístroja.
1. Nastavte predné nastavovacie nohy.
 2. Vyskrutkujte dodatočnú nastavovaciu nohu tak, aby bola umiestnená na podlahe. Potom otočte nastavovaciu nohu o ďalšiu štvrt otáčky.

Inštalácia

Zabudovanie chladničky do kuchynskej linky

Chladničku je možné obstaráť kuchynskými skrinkami.

Spotreba elektrickej energie sa stanovila pri vzdialenosti 25 mm medzi zadnou stranou prístroja a stenou. Ak je vzdialenosť od steny menšia ako 25 mm, funkčnosť chladničky sa zachová, ale spotreba elektrickej energie sa mierne zvýši. Kondenzácia sa môže tvoriť aj pri vysokej teplote okolia.

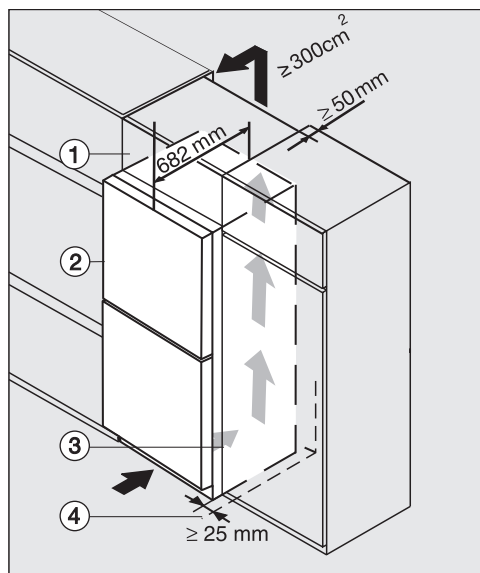

Chladnička so skleným čelom
K(S)/FN(S)/KFN 4xxx X **obsw/matt, bb, br-
ws, bs, grgr**

- ① nadstavná skrinka
- ② chladnička, hĺbka dvierok = 82 mm
- ③ kuchynská skrinka
- ④ stena

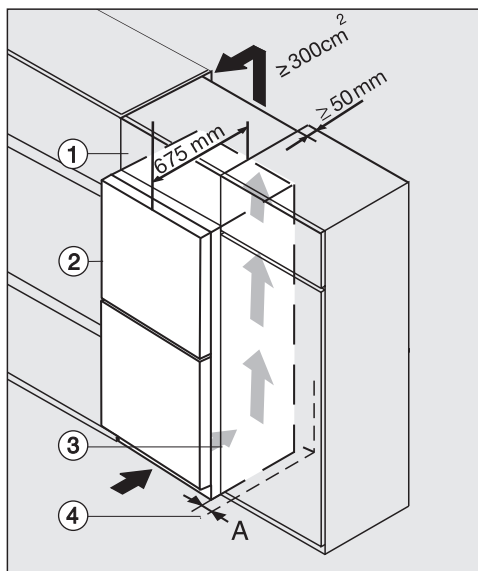

K(S)/FN(S)/KFN 4xxx X **edst/cs, ws, bst, el**

- ① nadstavná skrinka
- ② chladnička, hĺbka dvierok = 75 mm
- ③ kuchynská skrinka
- ④ stena

A = 25 mm (so zapusteným úchytom)/
60 mm (s rukoväťou)

⚠ Nebezpečenstvo požiaru a poškodenia v dôsledku nedostatočného vetrania.

Ak chladnička nie je dostatočne vetraná, kompresor sa spúšťa častejšie a beží dlhší čas. To vedie k zvýšenej spotrebe elektrickej energie a vyššej prevádzkovej teplote kompresora. Následok môže byť poškodenie chladničky.

Dbajte na dostatočné vetranie a odvetrávanie prístroja:

Bezpodmienečne dodržujte predpísané odvetrávacie profily.

Vetracie a odvetrávacie profily nesmú byť prikryté alebo zastavané.

Pravidelne čistite vetracie časti od prachu a nečistôt.

Kompresor pracuje o to energeticky úspornejšie, o čo väčšie sú vetracie a odvetrávacie profily.

- Chladničku postavte vedľa kuchynskej skrinky.
 - Predná časť prístroja musí vyčnievať minimálne o hĺbku dvierok voči čelu kuchynskej skrinky. Tak sa dá prístroj bez problémov otvoriť a zatvoriť.
 - Pri umiestnení chladničky vedľa steny ④ je potrebná medzi stenou ④ a chladničkou ② distančná vzdialenosť (A).
 - Aby ste chladničku vyrovnali s výškou kuchynskej linky, je možné umiestniť nad chladničku príslušnú nadstavnú skrinku ①.

Nad celkovou šírkou nadstavnej skrinky musí byť odvetrávací kanál s hĺbkou 50 mm.

Prierez odvetrávacieho profilu nad stropom miestnosti musí byť minimálne 300 cm², aby sa mohol nerušene odťahovať zohriaty vzduch.

Inštalácia

Rozmery prístroja

Rozmery/pohľad zhora

KFN 4898 ... bs

Všetky rozmery sú uvedené v mm.

Korektná funkcia chladničky je zabezpečená, ak sa určené vetracie a odvetrávacie prierezy udržia voľné.

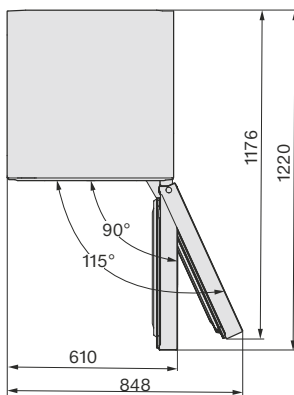
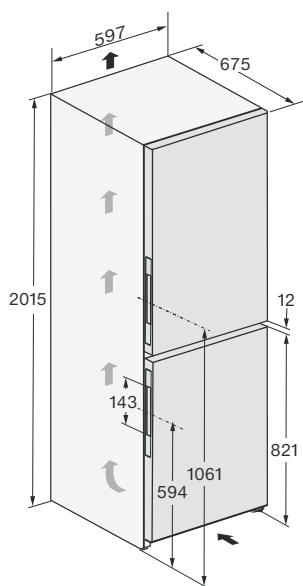

Rozmery/pohľad zhora

KFN 4898 ... brws, KFN 4898 ... grgr

Všetky rozmery sú uvedené v mm.

Korektná funkcia chladničky je zabezpečená, ak sa určené vetracie a odvetrávacie prierezy udržia voľné.

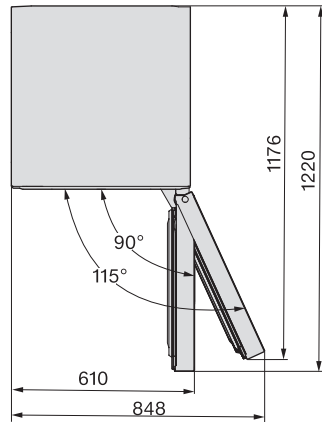
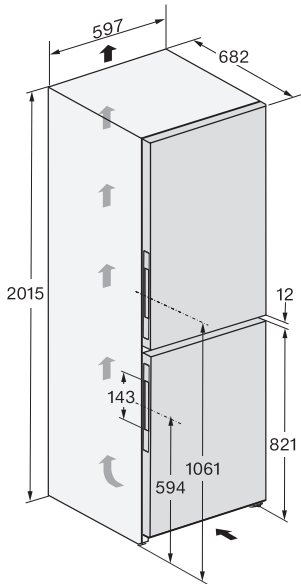

Inštalácia

Prípojky

KFN 4898 ... bs, KFN 4898 ... brws, KFN 4898 ... grgr

Všetky rozmery sú uvedené v mm.

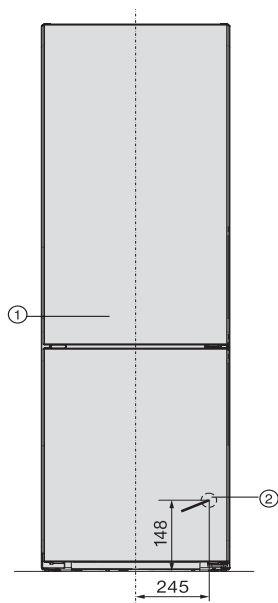

① pohľad spredu

② Prívodný sieťový kábel, dĺžka = 2.000 mm

Dlhší prívodný sieťový kábel môžete objednať u servisnej služby Miele.

Elektrické pripojenie

Prístroj môžete zapojiť výlučne s priloženým pripojovacím sieťovým káblom k zásuvke s ochranným kontaktom.

Prístroj umiestnite tak, aby bola zásuvka voľne prístupná. Ak nie je zástrčka voľne dostupná, zabezpečte, aby v mieste inštalácie bolo k dispozícii zariadenie odpájajúce všetky póly.

⚠ Nebezpečenstvo požiaru prehríatím.

Prevádzka prístroja na viacnásobných zásuvkách a predlžovacích kábloch môže spôsobiť preťaženie káblov. Z bezpečnostných dôvodov nepoužívajte viacnásobné zásuvky a predlžovacie káble.

Elektrická inštalácia musí byť v súlade s príslušnými normami VDE 0100.

Z bezpečnostných dôvodov odporúčame v domovej inštalácii príslušnej pre elektrické pripojenie prístroja použitie prúdového chrániča (RCD) typu .

Poškodený prívodný sieťový kábel môže byť nahradený len špeciálnym káblom rovnakého typu (dostať u servisnej služby Miele). Z bezpečnostných dôvodov môže výmenu vykonať len kvalifikovaný autorizovaný odborník, alebo servisná služba Miele.

O menovitom príkone a príslušnom istení informuje návod na použitie alebo typový štítok. Porovnajte tieto údaje s parametrami elektrickej prípojky v mieste inštalácie. V prípade pochybností sa spýtajte kvalifikovaného elektrikára.

Dočasná alebo trvalá prevádzka sebestačného alebo nie sieťovo synchronizovaného zariadenia na dodávku energie (ako napr. ostrovné siete, back-up systémy) je možná. Predpokladom pre prevádzku je, aby malo zariadenie na do-

dávku energie údaje v súlade s nariadením EN 50160 prípadne porovnateľné.

Ochranné opatrenia určené pre inštaláciu tohto Miele produktu v domácnosti musia byť zabezpečené aj pre ostrovnú prevádzku alebo nie sieťovo synchronizovanú prevádzku čo sa týka jej funkcie ako aj spôsobu práce, alebo musia byť nahradené rovnocennými opatreniami pri inštalácii. Tak ako je to napríklad popísané v aktuálnom zverejnení VDE-AR-E 2510-2.

Pripojenie prístroja

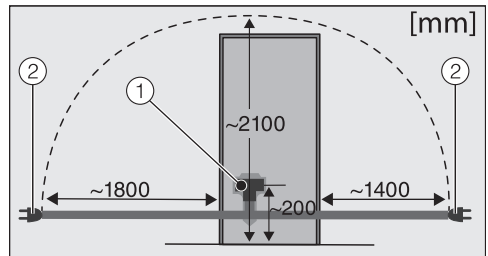

Zadná stena prístroja

- ① zástrčka prístroja
- ② sieťová zásuvka

■ Zasuňte zástrčku prístroja.

Dbajte na to, aby prístrojová zástrčka správne zaklapla.

■ Zasuňte sieťovú zástrčku prístroja do zásuvky.

Prístroj je teraz pripojený k elektrickej sieti.

Popis prístroja

Prehľad prístroja

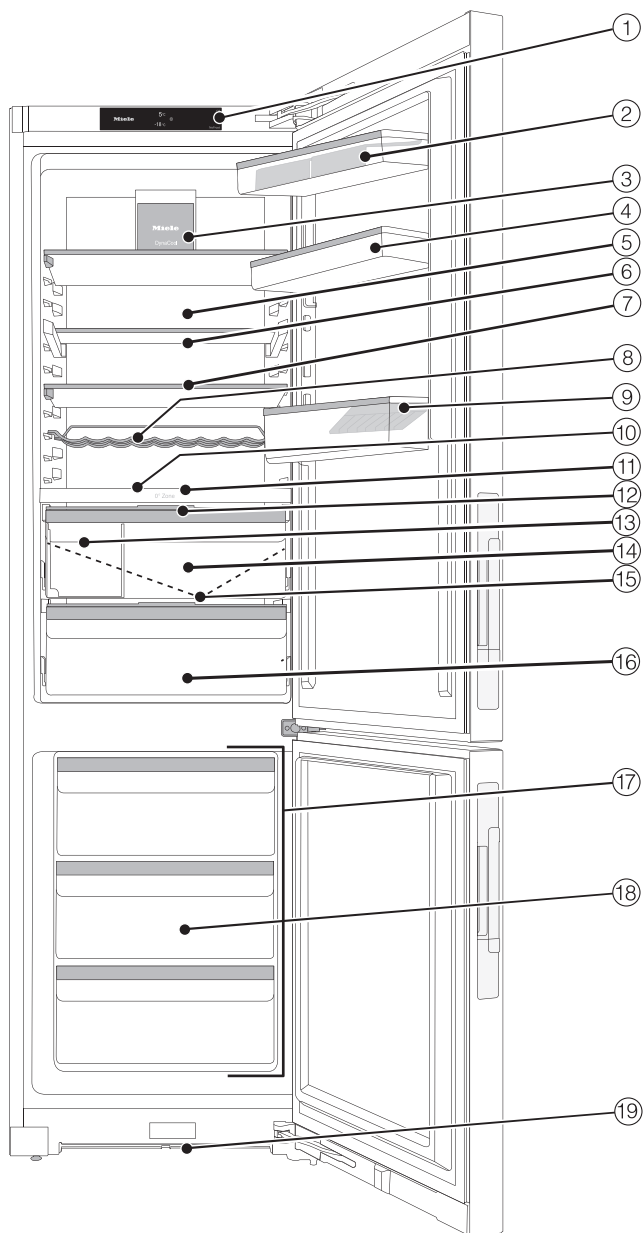

- ① displej
- ② držiak s priehradkou na vajcia v dvierkach prístroja
- ③ ventilátor s osvetlením
- ④ Zarážka s jemným nastavením:
V naplnenom stave jednotlivo posúvajte výšku zarážky a vytvorte priestor pre vysoké fľaše.
- ⑤ suchá zadná stena na zabránenie kondenzácii
- ⑥ delená odkladacia polica (FlexiBoard):
Posuňte prednú polovičnú sklenenú dosku dozadu a vytvorte v prednej časti priestor pre vysoké nádoby.
- ⑦ odkladacia plocha s osvetlením (FlexiLight 2.0)
- ⑧ variabilný držiak fliaš
- ⑨ Priehradka na fľaše s držiakom fliaš:
Držiak fliaš môžete posunúť doprava alebo doľava a vytvoriť tak priestor na kartóny s nápojmi.
- ⑩ Miesto na plech na pečenie (XL vnútorný priestor)
- ⑪ Deliaca doska s držiakom na fľaše, nádržkou na vodu a rozprašovačom (zvlhčovačom):
Uskladnené ovocie a zelenina sa rozprašujú pri každom otvorení dvierok a približne každých 90 minút.
- ⑫ veko na nastavenie vlhkosti vzduchu v danej vlhkej priehradke
- ⑬ Triediaci box:
Ukladajte sem potraviny citlivé na tlak, napríklad bobule.
- ⑭ vlhká priehradka na ovocie a zeleninu (zóna PerfectFresh Active)
- ⑮ Žliabok na odvádzanie vody a otvor na odvod kondenzačnej vody:
Kondenzát odteká a automaticky sa odparuje.
- ⑯ suchá priehradka s nízkou teplotou pre rýchlo sa kaziace potraviny (zóna PerfectFresh Active)
- ⑰ Mrziace zóny alternatívne využiteľné ako dodatočná chladiaca zóna - variabilná teplotná zóna (Feeze&Cool)
- ⑱ Zásuvka
- ⑲ vetrací priemer

Popis prístroja

Displej

Displej môžete špicatými alebo ostrými predmetmi, ako napr. ceruzkami poškrabať.

Displeja sa dotýkajte len prstami.

Ak máte studené prsty, je možné, že displej nebude reagovať.















- ① ukazovateľ teploty chladiacej zóny.
- ② teplotný indikátor mraziacej zóny
- ③ senzorové tlačidlo nastavovacieho režimu  pre voľbu rozličných funkcií v nastavovacom režime
- ④ Zobrazenie stavu pripojenia (viditeľné len vtedy, ak bolo vytvorené sieťové pripojenie)
- ⑤ indikátor výstavnej prevádzky (zobrazuje sa len vtedy, keď bola zapnutá funkcia výstavná prevádzka)

Princíp ovládania











- Dotknite sa požadovanej oblasti alebo požadovaného symbolu na úvodnom displeji.
 - Potiahnite prstom doľava alebo doprava cez displej, pokiaľ sa uprostred nezobrazí požadovaná hodnota alebo požadovaný symbol.
 - Pre potvrdenie stlačte na displeji zvolenú položku.
- Zvolená hodnota alebo zvolený symbol svieti oranžovo (až na niekoľko výnimiek).
- Na opustenie úrovne nastavovania stlačte  alebo OK.

Nastavovací režim

Nasledovné funkcie môžete navoliť v nastavovacom režime a ich nastavenia čiastočne meniť:

symbol	funkcia	nastavenie z výroby
	zapnutie alebo vypnutie režimu párty (viď kapitola „Vykonanie ďalších nastavení“)	vyp.
	zapnutie alebo vypnutie režimu dovolenka (viď kapitola „Vykonanie ďalších nastavení“)	vyp.
	Zapnutie alebo vypnutie funkcie uzamknutia (viď kapitola „Vykonanie ďalších nastavení“)	 (vyp)
	vypnutie prístroja (viď kapitola „Zapnutie a vypnutie prístroja“)	
	zapnutie alebo vypnutie režimu sabat (viď kapitola „Vykonanie ďalších nastavení“)	vyp.
	Vyvolanie verzie režimu Sabat	—
	Zmena doby až po spustenie alarmu dvierok (viď kapitola „Vykonanie ďalších nastavení“)	1:00
	Poľa želania nastavte variabilnú teplotnú zónu (Freeze&Cool) (viď kapitola „Prevedenie ďalších nastavení“)	
	Mraziaca zóna je zapnutá. Je možné zvoliť dodatočnú chladiacu zónu.	Zap.
	Dodatočná chladiaca zóna je zapnutá. Je možné zvoliť mraziacu zónu.	Vyp.
	Zmeniť teplotný stupeň v zóne PerfectFresh Active (viď kapitola „Správna teplota“)	5
	zapnutie alebo vypnutie rozprašovača (Humidifier) alebo nastavenie intenzity rozprašovača (viď kapitola „Skladovanie potravín v zóne PerfectFresh Active“)	vyp.

Popis prístroja

	vytvorenie funkcie Miele@home po 1. krát aktivácia a deaktivácia WiFi alebo vynulovanie konfigurácie siete (viď kapitola „Vykonanie ďalších nastavení“)	APP
 / 	vypnutie/zapnutie tónu tlačidiel	zap.
 / 	zmena hlasitosti varovných signálov alebo ich úplné vypnutie (viď kapitola „Vykonanie ďalších nastavení“)	zap. /stupeň 5
	zmena jasu displeja (viď kapitola „Vykonanie ďalších nastavení“)	stupeň 4
°C / °F	zmena jednotky teploty (°Celzia alebo °Fahrenheit)	°C
	vypnutie funkcie výstavná prevádzka (zobrazuje sa len keď je zapnutý) (viď kapitola „Vykonanie ďalších nastavení“)	vyp.
	vynulovanie nastavení do stavu pri dodaní z výroby (viď kapitola „Vykonanie ďalších nastavení“)	—
i	Vyvolanie informácií (modelové označenie a výrobné číslo) k vášmu prístroju (viď kapitola „Vykonanie ďalších nastavení“)	—
	zapnutie pripomenutia výmeny pachových filtrov (viď kapitola „Príslušenstvo na dokúpenie“) (viď kapitola „Vykonanie ďalších nastavení“)	vyp.
	zapnutie alebo vypnutie režimu čistenia (viď kapitola „Čistenie a ošetrovanie“)	vyp.

Usporiadanie vnútorného priestoru

Premiestnenie držiaka/priehradky na fľaše

Držiak/priehradku na fľaše v dverkách prístroja premiestňujte len v prázdnom stave.

- Držiak/priehradku na fľaše posuňte nahor a vyberte smerom dopredu.
- Držiak/priehradku na fľaše nasadíte späť na ľubovoľnom mieste.

Premiestnenie jemne nastaviteľného držiaka

Držiak/priehradku na fľaše v dverkách prístroja premiestňujte len v prázdnom stave.

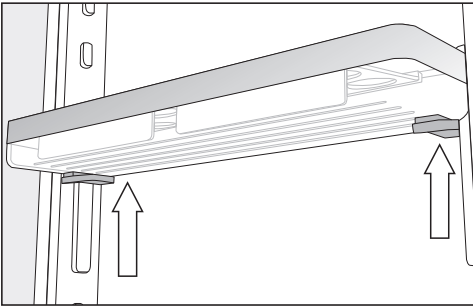

- Uchopte držiak na bokoch oboma rukami tak, aby ste sa dotýkali šedých tlačidiel pod držiakom.
- Zatlačte naraz šedé tlačidlá a vysuňte držiak nahor z vodiacich líšt.

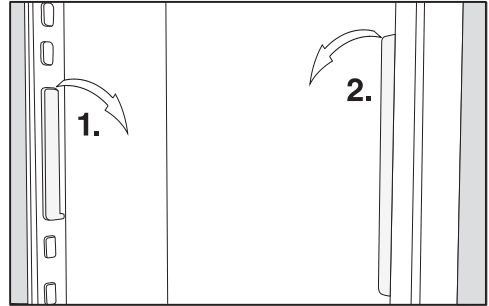

- Odoberte vodiacu lištu z výstupkov a premiestnite ho do požadovanej polohy.
- Druhú vodiacu lištu premiestnite súbežne s prvou.
- Nasuňte držiak zhora na vodiace lišty.

Premiestnenie odkladacej plochy/odkladacej plochy s osvetlením

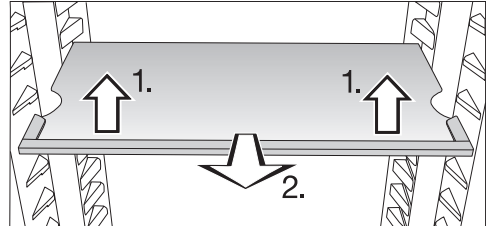

- Odkladaciu plochu vpredu nadvihnite a povytiahnite dopredu.
- Pre premiestnenie odkladacej plochy nahor alebo dolu zdvihnite jej výrez nad úchytmi.
- Zasuňte odkladaciu plochu.

Dbajte na to, aby odkladacia plocha s osvetlením zreteľne zaklapla.

Odkladacie plochy sú zarážkami zaistené proti neúmyselnému vytiahnutiu.

Popis prístroja

Rozdelené odkladacie plochy posuňte

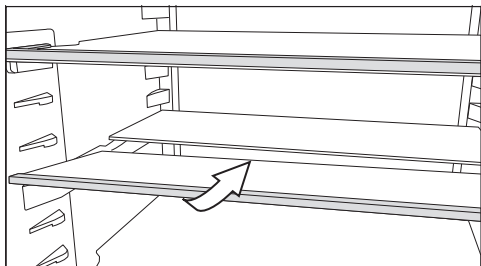

- Mierne nadvihnite prednú polovicu sklenenej dosky a zasuňte sklenenú dosku opatrne pod zadnú polovicu.

Premiestnenie delenej odkladacej plochy

- Vyberte obe polovice sklenenej dosky.

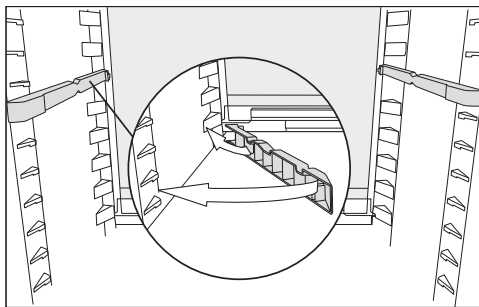

- Zasuňte oba adaptéri do požadovanej výšky vľavo a vpravo na úložné rebrá.

Sklenená doska s dorazovým okrajom sa musí nachádzať vzadu.

Premiestnenie držiaka na fľaše

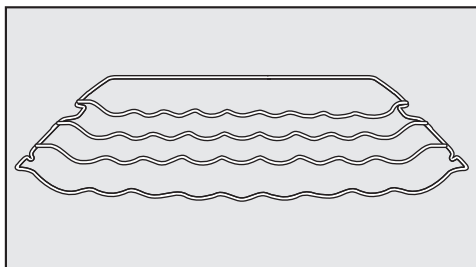

Držiak na fľaše môžete v chladničke ľubovoľne umiestniť.

- Držiak na fľaše vpredu mierne nadvihnite, povytiahnite dopredu, vybraním zdvihnite nad úchyty a premiestnite vyššie alebo nižšie.

Horný doraz musí smerovať smerom nahor, aby sa fľaše nedotýkali zadnej steny.

Odkladacie plochy na fľaše sú zarážkami zaistené proti neúmyselnému vytiahnutiu.

Používanie držiaka fľaš v oddeľovacej doske.

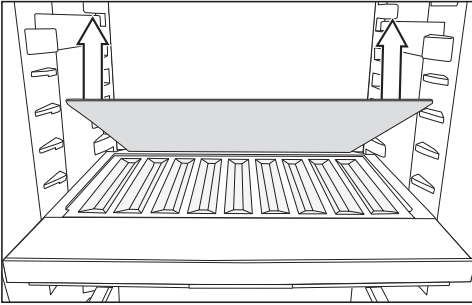

- Vyberte zadné sklenené dno v oddeľovacej doske a uložte ju zvlášť.
- Vložte fľaše dnom dozadu až na doraz.

Tip: Ak fľaše prečnievajú cez držiak fľaš, premiestnite spodnú priehradku na fľaše v dverkách vyššie.

Vybratie a nasadenie organizačného boxu

- Ak chcete organizačný box vybrať, najprv ho vzadu nadvihnite.
- Ak chcete organizačný box opäť nasaďiť do zásuvky, najprv nasadte jeho prednú časť.

Miesto na plech na pečenie

Nad zásuvkou sa dá umiestniť plech na pečenie. Maximálne rozmery plechu na pečenie: šírka 466 mm/hĺbka 386 mm/výška 50 mm.

- Otvorte dverka prístroja až na doraz.

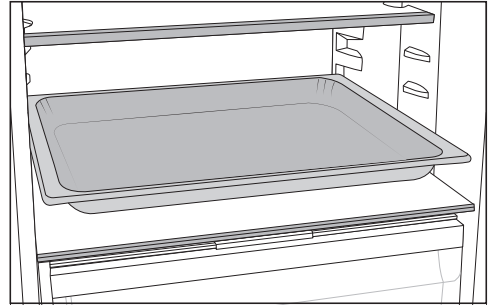

- Postavte plech na pečenie na oddeľovaciu dosku.

Tip: Skôr ako plech zasuniete do chladiacej zóny, nechajte ho vychladnúť na izbovú teplotu.

Premiestnenie filtra Active AirClean

Držiak filtra Active AirClean sa nachádza na zadnej ochrannej lište na odkladacej ploche.

- Ak chcete premiestniť filter Active AirClean, vytiahnite ho nahor a z ochrannej lišty.
- Stiahnite ochrannú lištu z odkladacej plochy.
- Nasadte ochrannú lištu na požadovanú odkladaciu plochu.

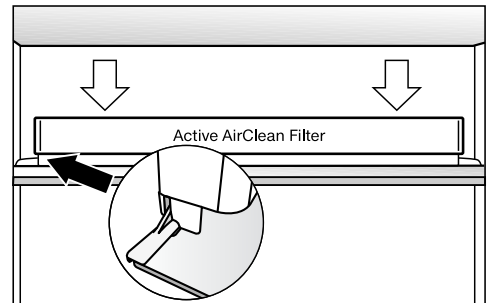

- Umiestnite filter Active AirClean na ochrannú lištu.

Popis prístroja

Flexibilný dizajn mraziacej zóny(Vari-oRoom)

Ak chcete uložiť na zmrazenie väčšie potraviny ako napr. morku alebo divinu, môžete vybrať horné mraziace zásuvky a sklenené dosky medzi mraziacimi zásuvkami. Tým sa vytvorí väčší priestor, a teda aj miesto na skladovanie objemných, vysokých predmetov na zmrazenie.

Dodávané príslušenstvo

Priehradka na vajíčka

triediaci box

Miska na kocky ľadu

Obmedzovač otvorenia dvierok

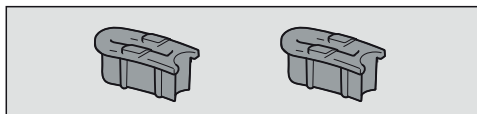

Pánty dvierok sú z výroby nastavené tak, aby bolo možné dvierka prístroja na 115° otvoriť. Ak napríklad dvierka spotrebiča pri otváraní narážajú na susednú stenu, uhol otvorenia dvierok spotrebiča sa môže obmedziť na približne 90°.

Montáž vykonajte podľa priloženého návodu na montáž.

Príslušenstvo na dokúpenie

V sortimente Miele je možné dostať účinné príslušenstvo a čistiace a ošetrojúce prostriedky vhodné pre chladničku.

V internetovom obchode Miele, v servisnej službe Miele alebo u vášho špecializovaného predajcu Miele môžete získať výrobky špeciálne určené pre vašu chladničku, ako sú ošetrovacie prostriedky a príslušenstvo.

Do internetového obchodu Miele sa dostanete prostredníctvom nasledujúceho QR kódu:



Zapnutie a vypnutie chladničky

Pred prvým použitím

- Odstráňte všetok obalový materiál a ochranné fólie.
- Vyčistite vnútro skrinky a príslušenstvo.

Pripojenie prístroja

- Prístroj pripojte do elektrickej siete tak, ako je to popísané v kapitole „Elektrické pripojenie“.

Na displeji sa potom zobrazí Miele, potom .



Naplnenie a nasadenie zásobníka na vodu pre rozprašovač.



- Naplňte zásobník na vodu pre rozprašovač čerstvou pitnou vodou (viď kapitola „Skladovanie potravín v zóne PerfectFresh Active“, odstavec „Vlhká priehradka“).
- Nasadte zásobník na vodu do oddelovacej dosky medzi chladiacu zónu a zónu PerfectFresh Active (viď kapitola „Skladovanie potravín v zóne PerfectFresh Active“, odstavec „Vlhká priehradka“).

Zapnutie chladničky

- Otvorte dvierka prístroja.
- Stlačte symbol  na displeji.

Chladnička začne chladiť a rozsvieti sa vnútorné osvetlenie.

Keď je dosiahnutá nastavená teplota mrazenia, zhasne symbol  , trvale svieti ukazovateľ teploty mraziacej zóny a stíchne výstražný tón.

- Ak Vás výstražný tón ruší, stlačte symbol  .

Výstražný tón stíchne.



Chladnička sa nastaví na prednastavené teploty.

Aby bola teplota dostatočne nízka, nechajte prístroj niekoľko hodín pred prvým vložením potravín predchladieť. Potraviny vkladajte do prístroja až po dosiahnutí prednastavenej teploty.

Potraviny vkladajte do mraziacej zóny až potom, keď teplota v mraziacej zóne dostatočne klesne (min. -18 °C).

Vypnutie chladničky

Celú chladničku môžete vypnúť v režime nastavenia .



- Stlačte symbol .
- Potiahnite prstom doľava alebo doprava, kým sa v strede nezobrazí symbol .
- Stlačte symbol .

Chladenie a vnútorné osvetlenie sú vypnuté.

Na displeji sa zobrazí symbol .

Majte na pamäti: Chladnička nie je odpojená zo siete, keď je vypnutá.

Vypnutie chladiacej alebo mraziacej zóny osobitne

- Tlačte teplotný ukazovateľ teplotnej zóny, ktorú chcete vypnúť.
- Potiahnite prstom doprava, pokým sa v strede nezobrazí .
- Stlačte .



Teplotný ukazovateľ pre zvolenú teplotnú zónu zhasne. Na displeji sa zobrazí .

Zvolená teplotná zóna je vypnutá.

Ukazovateľ inej teploty naďalej svieti.

Zapnutie a vypnutie chladničky

Osobitné zapnutie chladiacej alebo mraziacej zóny

- Stlačte v príslušnom teplotnom ukazovateli .
- Stlačte .

Požadovaná teplotná zóna je opäť zapnutá.

Na čo dbať pri dlhšej neprítomnosti

Ak prístroj pri dlhšej neprítomnosti vypnete, ale nevyčistíte, hrozí v zavretom stave nebezpečenstvo tvorby plesne.

Prístroj bezpodmienečne vyčistite.

Ak prístroj nebudete dlhšiu dobu používať, potom dbajte na nasledovné:

- Vypnite prístroj.
- Vytiahnite sieťovú zástrčku alebo vypnite poistku domovej inštalácie.
- Vyprázdňte zásobník na vodu pre zvlhčovač a uschovajte ho vyčistený a suchý.
- Aby ste prístroj dostatočne vyvetrali a zabránili tvorbe zápachu, vyčistite ho a nechajte otvorený.

Dbajte na oba posledné upozornenia aj vtedy, keď chladiacu zónu vypínate na dlhšiu dobu osobitne.

Predpoklady pre sieťové spojenie

Upozorňujeme na nasledujúce požiadavky pre sieťové spojenie:



1. V mieste inštalácie je k dispozícii domáca sieť.
Pripravte si WiFi heslo.
2. Aplikácia Miele je k dispozícii na mobilnom koncovom zariadení.
3. V aplikácii Miele máte užívateľské konto.

Aplikácie Miele

Aplikáciu Miele si môžete stiahnuť zadarmo z Apple App Store® alebo Google Play Store™.



Vytvorenie sieťového pripojenia po prvýkrát

- Stlačte symbol .
- Ťahajte prstom doľava alebo doprava, pokiaľ sa v strede nezobrazí symbol .
- Stlačte symbol .
- Stlačte požadovaný spôsob pripojenia (APP alebo WPS).

Po úspešnom prihlásení sa na displeji zobrazí symbol .

Ak nebolo možné vytvoriť spojenie, zobrazí sa symbol .

- V tomto prípade opäť spustíte proces.
- Keď chcete opustiť úroveň nastavenia, stlačte symbol .

Vykonajte Scan & Connect

- Naskenujte QR kód.

Ak máte nainštalovanú aplikáciu Miele a užívateľské konto, dostanete sa priamo do siete.

Ak ste si ešte nenainštalovali aplikáciu Miele, budete presmerovaní do Apple App Store® alebo Google Play Store™.

- Nainštalujte aplikáciu Miele a zriadte si užívateľské konto.
- Opätovne naskenujte QR kód.

Aplikácia Miele vás prevedie procesom nastavenia.

(v závislosti od modelu)



Obsluha

Správna teplota

Správne nastavená teplota je rozhodujúca pre trvanlivosť potravín. S klesajúcou teplotou sa spomaľujú procesy rastu mikroorganizmov. Potraviny sa tak rýchlo nekazia.

Teplota v prístroji sa zvyšuje:

- čím častejšie a dlhšie sa otvárajú dvierka prístroja
- o čo viac potravín sa uloží
- o čo teplejšie sú čerstvo uložené potraviny
- o čo vyššia je teplota prostredia prístroja. Prístroj je určený len pre určitú klimatickú triedu (rozsah teploty v okolí), ktorej hranice musia byť dodržané.

... v chladiacej zóne a v zóne PerfectFresh Active

V chladiacej zóne odporúčame teplotu chladenia od **4 °C**.

V zóne PerfectFresh Active sa teplota reguluje automaticky a to v rozsahu od **0 do 3 °C**.

.... v mraziacej zóne

Na zamrazenie čerstvých potravín je potrebná teplota od **-18 °C**. Tak je možné predĺžiť trvanlivosť potravín a optimálna kvalita zostane pritom zachovaná.

Akonáhle stúpne teplota nad **-10 °C** začína rozklad mikroorganizmami a potraviny strácajú na trvanlivosti. Z tohto dôvodu sa smú úplne a mierne rozmrazené potraviny opäť zamrazovať až po ich spracovaní (varení alebo pečení). Vysokými teplotami sa väčšina mikroorganizmov umŕtvi.

Pri konštatnej teplote mrazenia **-18 °C** a zodpovedajúcej hygiene je možné maximálne využiť dobu skladovania potravín a zamedziť vyhadzovaniu potravín.

Ukazovateľ teploty

Za normálnej prevádzky sa na displeji zobrazuje **stredná, skutočná teplota chladiacej zóny a najvyššia teplota mraziacej zóny** ktorá je momentálne v prístroji.

Podľa teploty v okolí a nastavenia môže trvať niekoľko hodín, kým sa dosiahne požadovaná teplota a bude sa trvalo zobrazovať.

Nastavenie teploty v chladiacej/ mraziacej zóne

- Stlačte na displeji ukazovateľ teploty chladiacej zóny, ktorej teplotu chcete nastaviť.
- Potiahnite prstom doľava alebo doprava, pokým sa v strede nezobrazí požadovaná teplota.
- Pre potvrdenie stlačte na displeji zvolenú teplotu.

Ukazovateľ teploty prejde opäť na zobrazenie skutočnej teploty chladenia a mrazenia, ktorá je momentálne v prístroji.



Možné nastavené hodnoty

- chladiaca zóna: 3 až 9 °C
- mraziaca zóna: -15 °C až -26 °C
- dodatočná chladiaca zóna (Freeze&Cool): -2 až 14 °C

Zmeniť stupeň teploty v zóne PerfectFresh Active

V zóne PerfectFresh Active sa teplota reguluje automaticky na hodnotu 0 až 3 °C.

Ak si želáte vyššiu alebo nižšiu, pretože chcete skladovať napr. rybu, potom ju môžete mierne zmeniť.

- Stlačte .
- Potiahnite prstom doľava alebo doprava, pokým sa v strede nezobrazí .
- Stlačte .
- Potiahnite prstom doľava alebo doprava, pokým sa v strede nezobrazí požadované nastavenie (1: najnižšia teplota; 9: najvyššia teplota).
- Pre potvrdenie stlačte na displeji zvolené nastavenie.

Výrobné nastavenie úrovne teploty je 5.

Ak je nastavenie od úrovne 1 do úrovne 4, teplota môže za určitých okolností klesnúť pod 0 °C. Potraviny môžu zamrznúť.

Skontrolujte nastavenie teploty.

Teplotný alarm a alarm dvierok



 Ohrozenie zdravia požitím pokazených potravín.

Ak bola teplota dlhšiu dobu vyššia ako -18 °C, môžu sa zmrazené potraviny čiastočne alebo úplne rozmraziť. Týmto sa skrátí trvanlivosť potravín.

Skontrolujte, či nie sú mrazené potraviny primrznuté alebo roztopené. V tomto prípade spotrebujte potraviny čo najrýchlejšie alebo ich tepelne spracujte (varením alebo pečením) skôr, ako ich opäť zamrazíte.

Teplotný alarm

Chladnička je vybavená teplotným alarmom, aby teplota v mraziacej zóne nepozorovanie nevzrástla.

Ak sa zvýši príliš teplota mraziacej zóny, zobrazuje sa na ukazovateli teploty mraziacej zóny červeným  . Navyiac zaznie výstražný tón, pokým neskončí stav alarmu alebo nie je výstražný tón predčasne vypnutý.

Kedy prístroj teplotný rozsah rozpozná ako rozsah príliš vysokých teplôt, závisí od nastavenej teploty.



Akustický a optický signál je prípadne vydaný v nasledujúcich situáciách:

- Zapnete prístroj a teplota v niektorej teplotnej zóne je príliš odlišná od nastavenej teploty.
- Triedite a vyberáte zmrazený tovar a pritom prúdi príliš veľa teplého vzduchu z priestoru.
- Zamrazujete väčšie množstvo potravín.
- Zmrazujete teplé, čerstvé potraviny.
- Došlo k výpadku siete.
- Prístroj je pokazený.

Skôr ako vypnete teplotný alarm, mala by sa zistiť a odstrániť príčina alarmu.

Ak by Vás výstražný tón rušil, môžete ho predčasne vypnúť.

- Stlačte  .

Výstražné hlásenie bolo potvrdené:   zhasne a výstražný tón utíchne.

Na displeji sa zobrazí štartovacia obrazovka: Na ukazovateli teploty mraziacej zóny asi 1 minútu bliká najvyššia teplota, ktorá bola doteraz v

Obsluha

mraziacej zóny. Potom ukazovateľ teploty prejde na aktuálnu teplotu v mraziacej zóne.

Alarm dvierok

Chladnička je vybavená alarmom dvierok, aby sa zabránilo strate energie pri otvorených dvierkach prístroja a aby boli uložené potraviny chránené pred teplom.

Ak sú dvierka chladničky dlhšiu dobu otvorené, rozsvieti sa ukazovateľ teploty  na žltu. Okrem toho zaznie výstražný tón a vnútorné osvetlenie sa pulzujúco rozsvieti.

Časový úsek do nastavenia alarmu dvierok je možné zmeniť (vid' kapitola „Vykonanie ďalších nastavení“).

Akustický výstražný tón alarmu dvierok môžete vypnúť (vid' kapitola „Vykonanie ďalších nastavení“).

Akonáhle dvierka prístroja zavriete, výstražný tón stíchne a  na displeji zhasne.

Predčasné vypnutie alarmu dvierok

■ Stlačte symbol .

Výstražný tón prestane znieť, symbol  zhasne a vnútorná kontrolka opäť bez prerušenia rozsvieti.

Ak nie sú dvierka prístroja zatvorené, alarm dvierok sa opakuje približne po 1 minúte.

Použitie funkcie superchladenie a supermrazenie

Superchladenie ❄

Pri zapnutej funkcii superchladenie ❄ sa **chladiaca zóna** veľmi rýchlo vychladí na najnižšiu hodnotu (v závislosti od teploty v okolí). Prístroj pracuje s najvyšším možným chladiacim výkonom a teplota klesá. Túto funkciu zvolíte, keď chcete rýchlo vychladiť veľké množstvo čerstvo uložených potravín alebo nápojov.

Pri zapnutej funkcii superchladenie ❄ môže prístroj častejšie vydávať rôzne zvuky.

Funkciu superchladenie ❄ musíte priamo zapnúť pred vložením potravín alebo nápojov.

Funkcia superchladenie ❄ sa asi po 12 hodinách automaticky vypne. Prístroj pracuje opäť s normálnym chladiacim výkonom.

Tip: Pre šetrenie energie môžete funkciu superchladenie ❄ sami vypnúť, akonáhle budú potraviny a nápoje dostatočne vychladené.

Zapnutie alebo vypnutie superchladenia ❄

- Stlačte indikátor teploty pre superchladenie.
- Pre zapnutie a opätovné vypnutie funkcie superchladenie stlačte ❄.

Pri **zapnutej** funkcii superchladenie svieti ❄ oranžovo.

- Opustite túto nastavovaciu úroveň stlačením ukazovateľa teploty.

Supermrazenie ❄

Pri zapnutej funkcii supermrazenie ❄ sa **mraziaca zóna** veľmi rýchlo vychladí na najnižšiu hodnotu (v závislosti od teploty v okolí). Prístroj pracuje s najvyšším možným chladiacim výkonom a teplota klesá. Túto funkciu zvolíte pred zmrazovaním čerstvých potravín. Tým dosiahnete rýchle zmrazenie potravín, čím zostane tak zachovaná ich výživová hodnota, vitamíny, vzhľad a chuť.

Pri zapnutej funkcii supermrazenie ❄ môže prístroj častejšie vydávať rôzne zvuky.

Funkciu supermrazenie musíte zapnúť asi **6 hodín pred vložením** potravín na zmrazenie.

Ak sa má využiť **maximálna mraziaca kapacita, musíte 24 hodín vopred** zapnúť funkciu supermrazenie ❄.

Funkcia supermrazenie ❄ sa vypne automaticky po maximálne 72 hodinách. Prístroj pracuje opäť s normálnym chladiacim výkonom. Doba do vypnutia funkcie závisí od množstva čerstvo vložených potravín.

Tip: Pre šetrenie energie môžete funkciu supermrazenie sami vypnúť, akonáhle budú potraviny a nápoje dostatočne vychladené.

Funkciu supermrazenie nemusíte zapíňať,

- keď ukladáte už zmrazené potraviny.
- keď denne ukladáte len do 2 kg potravín.

Zapnutie a vypnutie funkcie supermrazenie ❄

■ Stlačte ukazovateľ teploty mraziacej zóny.

■ Pre zapnutie a opätovné vypnutie funkcie supermrazenie stlačte ❄.

Pri **zapnutej** funkcii supermrazenie svieti ❄ oranžovo.

■ Opustite túto nastavovaciu úroveň stlačením ukazovateľa teploty.

Skladovanie potravín v chladiacej zóne

Rozličné oblasti chladenia

Na základe prirodzenej cirkulácie vzduchu sa v chladiacej zóne vytvoria rôzne teplotné oblasti.

Studený, ťažký vzduch klesá do spodnej časti chladiacej zóny. Pri ukladaní potravín využívajte zóny rôzneho chladenia.

Ide o chladničku s automatickým rozdelením teploty (DynaCool). Keď sa zapne chladenie chladiacej zóny, chladnička automaticky zapne ventilátor. Tým sa chlad v chladiacej zóne rovnomerne rozloží a jednotlivé chladiace zóny sú menej výrazné. Všetky skladované potraviny sa takto chladia pri približne rovnakej teplote.

Najteplejšia oblasť

Najteplejšia oblasť v chladiacej zóne je úplne navrchu v prednej časti a v dvierkach prístroja. Túto oblasť používajte napríklad na uskladnenie masla, aby ostalo roztierateľné a syra, aby si udržal arómu.

Obsluha

Najchladnejšia oblasť

Najchladnejšia oblasť v chladiacej zóne je priamo nad oddelovacou doskou k zóne PerfectFresh Active a pri zadnej strane. Ešte nižšie teploty sú ale v priehradkách zóny PerfectFresh Active

Pri nastavení teploty na 4 °C a príslušnej hygiene sa spomalí množenie baktérií, napr. salmonely a listérie, ktoré môžu spôsobovať ťažkú otravu potravinami.

Používajte tieto oblasti preto v chladiacej zóne a v zóne PerfectFresh Active pre všetky citlivé potraviny, rýchlo podliehajúce skaze ako napr.:

- ryby, mäso, hydina
- údeniny, hotové jedlá
- vaječné a smotanové jedlá/pečivo
- čerstvé cesto, cesto na múčniky, pizzu, slané cesto
- čerstvé syry a iné výrobky z čerstvého mlieka
- humus, zeleninové nátierky, rastlinné náhrady smotanového syra
- spracovaná zelenina zabalená vo fólii
- celkovo všetky čerstvé potraviny (ktorých dátum minimálnej trvanlivosti je závislý na skladovaní pri teplote najmenej 4 °C)

Nevhodné pre chladiacu zónu

Nie všetky potraviny sú vhodné pre skladovanie pri teplotách pod 5 °C, pretože sú citlivé na chlad.

K týmto potravinám citlivým na chlad patria medzi inými:

- ananás, avokádo, banány, granátové jablká, mango, melóny, papája, marakuja, citrusové ovocie (ako citróny, pomaranče, mandarínky, grapefruit)
- ovocie, ktoré má dozrieť
- baklažány, uhorky, zemiaky, paprika, paradajky, cukety
- tvrdý syr (ako parmezán, čerstvý syr)

Tip: Variabilná teplotná zóna Vám umožňuje využívať mraziacu zónu alternatívne ako dodatočnú chladiacu zónu. Tieto potraviny môžu byť optimálne skladované v teplotnom rozsahu 8 °C až 14 °C (viď kapitola „Skladovanie potravín v dodatočnej chladiacej zóne“, odstavec „Teplotný rozsah 8 °C až 14 °C“).

Skladujete potraviny balené alebo nebalené?

Potraviny skladujete v chladiacej zóne zabalené alebo dobre prikryté (v zóne PerfectFresh Active existujú výnimky). Tak zabránite prenosu cudzích zápachov, vysušeniu potravín a prenosu prípadných choroboplodných zárodkov. Toto je potrebné zohľadniť hlavne pri potravinách živočíšneho pôvodu. Dbajte na to, aby sa hlavne potraviny ako surové mäso a ryby nedostali do kontaktu s inými potravinami.

Pri správnom nastavení teploty a zodpovedajúcej hygiene sa môže trvanlivosť potravín značne predĺžiť. Zabráni sa vyhadzovaniu potravín.



Skladovanie potravín v zóne PerfectFresh Active

Zóna PerfectFresh Active

Zóna PerfectFresh Active spĺňa požiadavky studenej skladovacej priehradky DIN EN 62552:2025.

V zóne PerfectFresh Active sú optimálne skladovacie podmienky pre ovocie, zeleninu, ryby, mäso a mliečne výrobky. Potraviny ostanú výrazne dlhšie čerstvé, zachová sa chuť a vitamíny.

V zóne PerfectFresh Active sa teplota reguluje automaticky a to v rozsahu od 0 do 3 °C. Sú to nižšie teploty ako v bežnej chladiacej zóne, pre potraviny necitlivé na chlad je to predsa len optimálna teplota uskladnenia.

Naviac je v zóne PerfectFresh Active možné regulovať obsiahnutú vzdušnú vlhkosť tak, aby zodpovedala uskladneným potravinám. Keď je pripnutý rozprašovač  uložené ovocia a zelenina sú kropené vodnou parou. Rozprašovač  sa zapína asi každých 90 minút a pri každom otvorení dvierok. Zvýšená vlhkosť vzduchu zaisťuje, že si potraviny zachovávajú svoju vlastnú vlhkosť a tak rýchlo nevyschnú.

Uvedomte si, že dobrý počiatkový stav potravín je rozhodujúci pre dobrý výsledok skladovania.

Asi 30 až 60 minút pred konzumáciou vyberte potraviny zo zóny PerfectFresh Active. Až pri izbovej teplote sa rozvinie aróma a chuť.

Vlhká priehradka



Vo **vlhkej priehradke** je teplota od 0 do 3 °C, podľa pozície veka priehradky je vlhkosť vzduchu nezvýšená δ alebo zvýšená $\delta\delta$.

Nie je zvýšená vlhkosť vzduchu δ

Pri tomto nastavení δ sa z vlhkej priehradky stane suchá priehradka (viď odstavec „Suchá priehradka“).

Zvýšená vlhkosť vzduchu $\delta\delta$

Pri tomto nastavení je priehradka vhodná ako vlhká priehradka na skladovanie ovocia a zeleniny.

Pri zvýšenej vlhkosti vzduchu vo vlhkej priehradke sa môže tvoriť kondenzát.



Ak sa podľa vášho odhadu vytvorí príliš veľa kondenzátu a to ovplyvní potraviny, postupujte nasledovne: Kondenzát odstráňte utierkou.

Otvorte kryt zásuvky tak, že zvolíte „Nezvyšená vlhkosť vzduchu δ “.
Vypnite zvlhčovač .

Voľba zvýšenej vlhkosti vzduchu $\delta\delta\delta$

Pri tomto nastavení $\delta\delta\delta$ by mal byť zapnutý rozprašovač .

Spotreba energie sa pri zapnutom rozprašovači  mierne zvýši. Naviac sa môže zvýšiť hlučnosť prístroja.

- Stlačte .
- Potiahnite prstom doľava alebo doprava, pokým sa v strede nezobrazí .
- Stlačte .
- Potiahnite prstom doľava, pokým sa uprostred nezobrazí požadovaná intenzita rozprašovača (1: mierne zvlhčovanie; 3: maximálne zvlhčovanie).

Obsluha

- Pre potvrdenie stlačte na displeji zvolené nastavenie.

Symbol  svieti oranžovým.

- Otvorte zásuvku vlhkej priehradky.

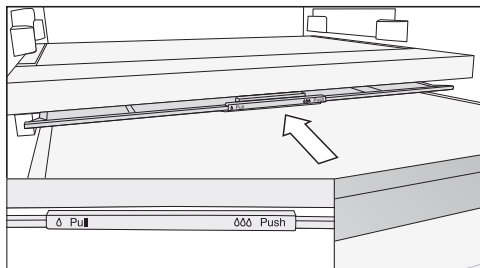





- Zasuňte veko priehradky až na doraz dozadu.

Veko priehradky je zatvorené a vlhký vzduch zostáva v priehradke $\delta\delta\delta$.

Voľba nezvýšenej vlhkosti vzduchu δ

Pri tomto nastavení δ by mal byť vypnutý rozprašovač .

- Stlačte .
- Potiahnite prstom doľava alebo doprava, pokým sa v strede nezobrazí .
- Stlačte .
- Potiahnite prstom doprava a stlačte .

Symbol  siete bielym.

- Otvorte zásuvku vlhkej priehradky.

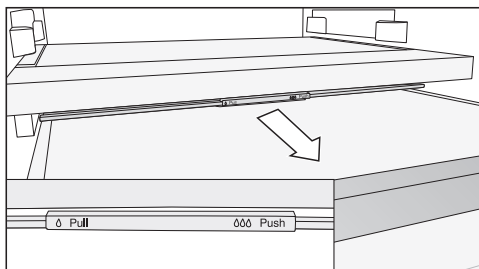

- Vytiahnite veko priehradky až na doraz dopredu.

Veko priehradky je otvorené a vlhkosť vzduchu sa zníži δ .

Ak potraviny pretŕčajú cez okraj zásuvky, je možné pri zasúvaní zásuvky zmeniť polohu veka priehradky a tým ju zatvoriť.

Dbajte pri plnení zásuvky pozor na to, aby potraviny zo spodku nenarážali na veko priehradky,

Rozprašovač (Humidifier)

Pri zapnutom rozprašovači  sa ovocie a zelenina uložená vo vlhkej priehradke kropí vodou pri každom otvorení dvierok a asi každých 90 minút. Vodná para zabezpečuje vlhkosť navyše vo vlhkej priehradke.

Rozprašovač a príslušný zásobník na vodu sú umiestnené v oddelovacej doske medzi chladiacou zónou a zónou PerfectFresh Active.

Skôr ako zapnete rozprašovač (viď kapitola „Vykonanie ďalších opatrení“), musí byť splnené nasledovné:

- Zásobník na vodu je vyčistený, naplnený vodou a zaklapnutý.
- Veko vlhkej priehradky je zatvorené (nastavenie $\delta\delta\delta$).

Voda v zásobníku stačí na asi 4 mesiace.

Ak rozprašovač už neprodukuje vodnú paru, musíte zásobník na vodu opäť naplniť.

⚠ Nebezpečenstvo poškodenia nevhodným naplnením.

Tekutiny s obsahom cukru môžu znemožniť funkciu rozprašovača.

Zásobník na vodu plňte výhradne čerstvou pitnou vodou.

⚠ Ohrozenie zdravia znečistenou vodou.

Použitie znečistenej vody môže spôsobiť otravu.

Zásobník na vodu plňte výhradne čerstvou pitnou vodou.

⚠ Nebezpečenstvo ohrozenia zdravia vodou s choroboplodnými zárodkami.

Vo vode, ktorá stojí v zásobníku na vodu dlhšiu dobu, sa môžu tvoriť choroboplodné zárodky a môžu ohroziť Vaše zdravie.

Ak bola chladnička, chladiaca zóna alebo rozprašovač mimo prevádzky dlhšie ako 2 dni, vyčistite zásobník na vodu a naplňte ho čerstvou pitnou vodou.

Ak bol režim dovolenka  zapnutý dlhšie ako 2 týždne, vyčistite zásobník na vodu a naplňte ho čerstvou pitnou vodou.

Naplnenie zásobníka na vodu pre rozprašovač

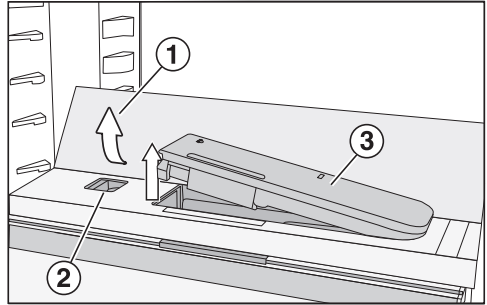

■ Zatlačte na vonkajšie zadné rohy skleneného dna ①.

Sklenené dno sa vpredu vyklolí.

■ Sklenené dno nadvihnite a sklopte dozadu.

Sklenené dno je vzpriamené.

■ Zatlačte posúvač ② doľava.

Zásobník na vodu ③ vyskočí z vyhlbenia.

■ Zásobník na vodu vyberte a naplňte ho až po značku pitnou vodou.

■ Opäť nasadte zásobník na vodu.

■ Sklopte sklenené dno ① dolu.

Obsluha

Suchá priehradka



V **suchej priehradke** je teplota 0 až 3 °C, vlhkosť vzduchu nie je zvýšená Δ .

Suchá priehradka sa hodí hlavne na uskladnenie potravín podliehajúcim rýchlo skaze ako :

- čerstvé ryby, mäkkýše a kôrovce
- mäso, hydina, údeniny
- lahôdkové šaláty
- mliečne produkty ako mlieko, jogurt, syr, smotana, tvaroh atď.
- rastlinné produkty ako tofu, ovsený nápoj, humus, zeleninová nátierka, mäsové a syrové náhrady atď.
- Okrem toho môžete tu skladovať potraviny všetkého druhu ak sú zabalené.

Majte na pamäti, že sa potraviny bohaté na bielkoviny rýchlejšie kazia. To znamená, že sa mäkkýše a kôrovce napríklad rýchlejšie kazia ako ryby a ryby rýchlejšie ako mäso. Z hygienických dôvodov skladujte tieto potraviny len **prikryté alebo zabalené**.

Ak nie ste spokojní s výsledkom uskladnenia potravín (potraviny pôsobia napr. už po krátkej dobe uskladnenia ochabnuto alebo zvädnuto), zohľadnite ešte raz nasledujúce tipy:

- Uskladňujte len čerstvé potraviny. Stav potravín pri uskladnení je rozhodujúci pre výslednú čerstvosť.
- Pred uskladnením potravín vyčistite priehradky v zóne PerfectFresh Active.
- Veľmi vlhké potraviny nechajte pred uskladnením odkvapkať.
- V zóne PerfectFresh Active neskladujte potraviny citlivé na chlad.
- Vyberte pre skladovanie potravín správnu priehradku PerfectFresh Active, ako aj správnu polohu veka priehradky (nezvýšená príp. zvýšená vlhkosť vzduchu δ alebo zvýšená vlhkosť vzduchu $\delta\delta\delta$).
- Zvýšená vlhkosť vzduchu $\delta\delta\delta$ vo vlhkej priehradke sa dosiahne vlhkosťou obsiahnutou pri samotných uskladnených potravinách, ak ich skladujete nezabalené. Čím viac potravín je priehradke uskladnených, tým vyššia je vlhkosť.
- Nepreplňujte priehradky.
- Ak sa pri nastavení $\delta\delta\delta$ podľa Vášho odhadu vytvorí príliš veľa kondenzátu a to ovplyvní potraviny, postupujte nasledovne:
 - Kondenzát odstráňte utierkou.
 - Vložte rošt alebo niečo podobné, tak aby mohla nadbytočná vlhkosť presakovať.
 - Otvorte kryt priehradky tak, že zvolíte polohu „Nevýšená vlhkosť vzduchu δ “ a vypnete zvlhčovač .
- Ak by bola vlhkosť vzduchu napriek nastaveniu $\delta\delta\delta$ príliš nízka, zabalte potraviny do vzduchotesných obalov.
- Ak máte pocit, že je teplota v zóne PerfectFresh Active príliš vysoká alebo príliš nízka, pokúste sa ju najskôr regulovať cez chladiacu zónu tým, že tu mierne zmeníte teplotu o 1 až 2 °C. Najneskôr keď sa vytvoria ľadové kryštály na dne zóny PerfectFresh Active musíte teplotu zvýšiť, pretože by sa potraviny pri veľmi chladnom skladovaní poškodili.
- Ak zmena teploty v chladiacej zóne nie je dostatočná, zmeňte teplotu v zóne PerfectFresh Active (pozri kapitolu „Prispôsobenie nastavení“).

Obsluha

Skladovanie potravín v dodatočnej chladiacej zóne

Variabilná teplotná zóna Vám umožňuje využívať mraziacu zónu □ alternatívne ako chladiacu zónu □.

Môžete dodatočne chladiť veľké množstvá čerstvých potravín alebo nápojov, napríklad na grilovanie alebo v letných mesiacoch.

Dodatočnú chladiacu zónu □ zapnete v nastavovacom režime ☼ (viď kapitola „Prevedenie ďalších nastavení“, odstavec „Variabilná teplotná zóna (Freeze&Cool)“).

V závislosti od skladovaných potravín je možné zvoliť nastaviteľnú teplotu od -2 °C bis 14 °C:

teplotný rozsah od 8 °C do 14 °C

Tento teplotný rozsah zodpovedá teplotám vyskytujúcim sa v pivnici.

- na chlad citlivá nezabalená zelenina ako zemiaky, cibuľa, baklažán, uhorky, paprika, paradajky, cukety
- na chlad citlivé ovocie ako ananás, avokádo, banány, granátové jablká, mango, melóny, papája, marakuja, citrusové ovocie (ako citróny, pomaranče, mandarínky, grapefruit)
- zelenina a ovocie ako paradajky, hrušky, nektárinky, kivi, slivky, ktoré by nemali rýchlo dozrieť
- na chlad citlivé víno
- nápoje na osvieženie, ako minerálka, limonáda, mušt, ovocná šťava
- konzervy
- tvrdý syr (parmezán)
- maslo, ktoré sa má uchovať natierateľné

teplotný rozsah od 3 °C do 9 °C

Tento teplotný rozsah zodpovedá teplotám v chladiacej zóne.

Dbajte na odporúčania ohľadne skladovania v kapitole „Skladovanie potravín v chladiacej zóne“.

teplotný rozsah od -2 °C do 3 °C

Klíma skladovania zodpovedá suchej priehradke (viď kapitola „Skladovanie potravín v zóne Perfect-Active Zone“, odstavec „Suchá priehradka“).

Hodí sa hlavne na uskladnenie potravín podliehajúcim rýchlo skaze.

-2 °C až 0 °C

- čerstvé ryby, mäkkýše a kôrovce

0 °C až 3 °C

- mäso hydina, klobásy
- mliečne produkty ako jogurt, syr, smotana, tvaroh atď.
- čerstvé syry a výrobky z čerstvého mlieka
- rastlinné výrobky ako tofu, ovsený nápoj, humus, falafel, zeleninová nátierka atď.
- rastlinné náhradné produkty za mäso a syry
- vaječné a smotanové jedlá
- čerstvé cesto, cesto na koláč a pizzu
- lahôdkové šaláty a hotové pokrmy
- Okrem toho môžete tu skladovať potraviny všetkého druhu ak sú zabalené.

Zmrazenie a skladovanie čerstvých potravín

Pred vložením

- Pri väčšom množstve ako 2 kg čerstvých potravín zapnite na dobu 6 hodín pred ich vložením funkciu supermrazenie ❄️.
- Pri ešte väčšom množstve potravín na zmrazenie zapnite na dobu 24 hodín pred ich vložením funkciu supermrazenie ❄️.

Už zamrazené uložené potraviny budú mať takto rezervu chladu.

- Na zamrazovanie používajte len čerstvé a bezchybné potraviny.

Uvedomte si, že určité potraviny nie sú vhodné na zmrazenie. Patria k nim napr. druhy zeleniny, ktoré sa zvyčajne konzumujú surové, ako listový šalát alebo reďkovka.

Tip: Aby sa uchovala farba, chuť, vôňa a vitamín C, mala by sa zelenia pred zamrazením spažiť. Ponorte zeleninu po porciách na 2–3 minúty do vriacej vody. Potom zeleninu vyberte a rýchlo ju schladte v studenej vode. Zeleninu nechajte odkvapať.

Vloženie potravín na zmrazenie

⚠️ Nebezpečenstvo poškodenia príliš ťažkým naplnením.

Príliš ťažké naplnenie môže spôsobiť poškodenie mraziacej zásuvky/ sklenenej dosky.

Dodržiujte maximálne množstvo naplnenia:

mraziaca zásuvka = 15 kg
sklenená doska = 35 kg

Potraviny, ktoré budete mraziť sa nesmú dotýkať už zamrazených potravín, aby sa tieto čiastočne nerozmrazili.

- Balenia vkladajte suché, tým zabránite, že potraviny spolu primrznú.

Aby potraviny rýchlo premrzli až k jadrú, neprekračujte nasledujúcu veľkosť obalov:

- ovocie a zelenina max. 1 kg
- mäso max. 2,5 kg

- malé množstvo potravín na zmrazenie

Nechajte potraviny zamraziť v horných mraziacich zásuvkách.

- Rozložte potraviny určené na mrazenie na široko od seba na dne **hornej** mraziacej zásuvky, aby čo najrýchlejšie zamrzli.

- VarioRoom: vložte maximálne množstvo potravín na zmrazenie (viď typový štítok)

Ak sú drážky ventilátora zastavané, znižuje sa chladiaci výkon a stúpa spotreba energie.

Dbajte pri vkladaní potravín na zmrazenie na to, aby ste nezakryli drážku ventilátora.

Tip: Mraziacu zónu môžete flexibilne zväčšiť. Ak chcete uložiť na zmrazenie väčšie potraviny ako napr. morku alebo divinu, môžete vybrať sklenené dosky medzi mraziacimi zásuvkami.

- Vyberte horné mraziace zásuvky.
- Rozložte potraviny určené na mrazenie na široko od seba na hornej sklenenej doske, aby čo najrýchlejšie zamrzli.

Obsluha

Po zmrazení:

- Funkciu supermrazenie ❄ vypnite.
- Uložte zmrazené potraviny do mraziacich zásuviek a zásuvky opäť zasuňte.

Rýchle chladenie nápojov

Na rýchle schladenie nápojov v chladiacej zóne zapnite funkciu superchladenie ❄.

Ak chcete vychladiť veľké množstvo nápojov alebo chcete chladiť nápoje navyše aj v mraziacej zóne, potom v nastavovacom režime ⚙ zvolte funkciu režim párty 🎉.

Fľaše, ktoré chcete rýchlo zachladiť v mraziacej zóne vyberte **najneskôr po hodine** opäť von. Tieto fľaše môžu prasknúť.

Príprava kociek ľadu

- Nádobu na ľad naplňte do 3/4 vodou a postavte ju na dno mraziacej zásuvky.
- Na uvoľnenie primrznutej misky s kockami ľadu použite tupý predmet, napr. rúčku lyžice.

Tip: Kocky ľadu sa z misky rýchlo uvoľnia, ak ju krátko podržíte pod tečúcou vodou.

Vysvetlenia k nastaveniam



V nasledujúcom sú popísané len tie nastavenia, ktoré vyžadujú ďalšie vysvetlenia.



Keď sa nachádzate v nastavovacom režime , alarm dvierok alebo iné chybové hlásenia sú automaticky potlačené.



Režim párty

Funkciu režimu párty  sa odporúča zapnúť obzvlášť vtedy, keď chcete rýchlo vychladiť alebo zmraziť veľké množstvo nedávno uložených potravín a nápojov.

Tip: Funkciu režimu párty  zapnite asi 4 hodiny pred vložením potravín a nápojov.



Pri zapnutej funkcii režimu párty  sa automaticky zapne funkcia superchladenie a supermrazenie .

Režim párty  sa nedá zapnúť, keď je vypnutá chladiaca časť alebo keď je zapnutý režim dovolenka .

Funkcia režim párty  sa asi po 24 hodinách automaticky vypne. Funkciu režimu párty  môžete ale vypnúť kedykoľvek predčasne.

Režim dovolenka

Režim dovolenka  sa odporúča, ak nechcete napríklad počas dovolenky chladiacu zónu úplne vypnúť, alebo nepotrebuje silné chladenie.

Zapnutý režim dovolenka  sa zobrazuje na úvodnom displeji. Je možné ho vypnúť cez úvodný displej aj cez nastavovací režim .

Chladiaca zóna sa pritom reguluje na teplotu 15 °C, pričom sa v zóne PerfectFresh Active nastaví automaticky teplota od 9 do 12 °C. Chladiaca zóna tak môže zostať v energeticky úspornej prevádzke.

Mraziaca zóna zostáva zapnutá s predtým nastavenou teplotou.

Pri tejto strednej teplote chladiacej zóny môžu v prístroji ešte nejakú dobu zostať potraviny, ktoré nepodliehajú rýchlo skaze. Spotreba energie je nižšia ako pri normálnej prevádzke. Taktiež sa nebude tvoriť zápach alebo pleseň, ku ktorému môže dôjsť pri vypnutej chladiacej zóne, ktorej dvierka boli zatvorené.

 Ohrozenie zdravia požitím pokazených potravín.

Dlhodobá teplota v chladiacej zóne nad 4 °C môže nevhodne ovplyvniť trvanlivosť a kvalitu potravín v mraziacej zóne.

Funkciu režim dovolenka  zapnite vždy len na obmedzenú dobu.

Počas tejto doby tu neskladujte citlivé a rýchlo kaziace sa potraviny ako ovocie, zelenina, ryby, mäso a mliečne produkty.

Zapnutie blokovacej funkcie /

Zapnutá blokovacia funkcia chráni pred nechceným vypnutím prístroja a pred nechcenými prestaveniami nepovolenými osobami, napríklad deťmi.

■ Stlačte .

■ Potiahnite prstom doľava alebo doprava, pokiaľ sa v strede nezobrazí .

Vykonanie ďalších nastavení

- Stlačte .

Pri zapnutej blokovacej funkcii svieti  oranžovo.

- Zatvorte dvierka prístroja. Až potom bude blokovacia funkcia  aktívna.

Krátka deaktivácia blokovacej funkcie /

Keď napríklad chcete zmeniť nastavenie teploty, môžete blokovaciu funkciu na chvíľu deaktivovať:





- Stlačte na displeji ukazovateľ teploty chladiacej zóny, ktorej teplotu chcete zmeniť.
- Stlačte  na asi 6 sekúnd.

Zobrazenie prejde na zmenu nastavenia teploty.

- Vykonajte teraz požadované nastavenia.

Zatvorením dvierok prístroja sa blokovacia funkcia  opäť zapne.

Úplné vypnutie blokovacej funkcie /

- Stlačte .
- Stlačte  na asi 6 sekúnd.
- Potiahnite prstom doľava alebo doprava, pokým sa v strede nezobrazí .
- Stlačte .

Pri vypnutej blokovacej funkcii svieti .

Režim sabat

Pre podporu náboženských zvykov má prístroj režim sabat.

Zapnutý režim sabat  sa najprv zobrazí na úvodnom displeji.

Po 3 sekundách sa displej vypne.

Kým je zapnutý režim sabat , nemôžete robiť na Vašom prístroji zmeny.

Dbajte na to, aby boli dvierka riadne zatvorené, pretože sú vypnuté optické a akustické výstrahy.



Funkcia režim sabat  sa asi po 80 hodinách automaticky vypne.

Pri zapnutom režime sabat  sa deaktivujú:

- vnútorné osvetlenie pri otvorených dvierkach
- všetky akustické a optické signály
- ukazovateľ teploty
- aktívne pripojenie WLAN

Všetky ostatné predtým nastavené funkcie zostanú aktívované.

 Ohrozenie zdravia požitím pokazených potravín.

Keďže sa počas režimu sabat  prípadný výpadok siete nezobrazí, sú potraviny za týchto okolností určitú dobu vystavené zvýšenej teplote. Týmto sa skrátí trvanlivosť potravín. Ak by počas režimu sabat  došlo k výpadku siete, skontrolujte kvalitu potravín.



Vypnutie režimu sabat

- Stlačte čierny displej.

Zobrazí sa .





- Stlačte .



 svieti na oranžovo.

- V nastavovacom režime  stlačte symbol .

Keď je režim sabat vypnutý, svieti symbol  bielym.

Zapnutie režimu sabat

- Sensorovým tlačidlom  alebo  nalistujte v nastavovacom režime  symbol .
- Stlačte OK.

Pri zapnutej funkcii režimu sabat  sa zobrazuje bodka v hornom rohu displeja .

Po 3 sekundách sa displej vypne.



- Zatvorte dvierka prístroja.

Vypnutie režimu sabat

- Stlačte sensorové tlačidlo OK.

Na displeji sa zobrazí .

- Stlačte OK.



Pri zapnutej funkcii režimu sabat  sa zobrazuje bodka v hornom rohu displeja .

- Stlačte OK.



Pri vypnutej funkcii režimu sabat  zhasne bodka v hornom rohu displeja.

Zmena doby do spustenia alarmu dvierok

Môžete nastaviť, ako rýchlo po otvorení dvierok prístroja má zaznieť alarm dvierok.

- Stlačte .
- Potiahnite prstom doľava alebo doprava, pokým sa v strede nezobrazí .
- Stlačte .
- Prejdite prstom doľava alebo doprava, pokým sa uprostred nezobrazí požadovaná doba medzi 30 sekundami a 3 minútami: 30 sekúnd sa zobrazuje uprostred.
- Pre potvrdenie stlačte na displeji zvolené nastavenie.

variabilná teplotná zóna (Freeze&Cool)



Variabilná teplotná zóna Vám umožňuje využívať mraziacu zónu  alternatívne ako chladiacu zónu .

Doba po dosiahnutí nastavenej teploty

Skutočná teplota v zóne	Zmena teploty na	Doba trvania (h)
-18 °C	0 °C	> 8
-18 °C	8 °C	> 12
8 °C	14 °C	> 6
14 °C	-18 °C	> 4

Voľba požadovanej teplotnej zóny je možná aj vtedy, keď bola horná chladiaca zóna osobitne vypnutá.

Či je mraziaca zóna  alebo dodatočná chladiaca zóna  zapnutá, vidíte

- na spodnom teplotnom ukazovateli v zobrazenom teplotnom rozsahu:
 - 15 až 26 °C: mraziaca zóna
 - 2 až 14 °C: dodatočná chladiaca zóna
- v nastavovacom režime :
 -  svieti bielym: mraziaca zóna
 -  svieti oranžovým: dodatočná chladiaca zóna



Prepnutie z mraziacej zóny na dodatočnú chladiacu zónu

Teplota je nastaviteľná od -2°C do 14 °C.

Vykonanie ďalších nastavení

Dbajte na to, aby boli predtým vložené zmrazené potraviny odstránené zo zásuviek.



Mraziaca zóna sa použije ako dodatočná chladiaca zóna ,

- SuperFrost  sa automaticky deaktivuje.
- prázdninový režim  a Party režim  zostáva aktivovaný v hornej chladiacej zóne.

 Ohrozenie zdravia požitím pokazených potravín.



Ak bola teplota dlhšiu dobu vyššia ako $-18\text{ }^{\circ}\text{C}$, môžu sa zmrazené potraviny čiastočne alebo úplne rozmraziť. Týmto sa skráti trvanlivosť potravín.

Skontrolujte, či nie sú mrazené potraviny primrznuté alebo roztopené. V tomto prípade spotrebujte potraviny čo najrýchlejšie alebo ich tepelne spracujte (varením alebo pečením) skôr, ako ich opäť zamrazíte.

- Stlačte .
- Potiahnite prstom doľava alebo doprava, pokým sa v strede nezobrazí .
- Stlačte .

Na displeji sa zobrazí žltým .

- Potvrďte výber pomocou OK.

Symbol  svieti oranžovým v nastavovacom režime .

Prednastavená teplota $-2\text{ }^{\circ}\text{C}$ sa nastaví.



Aké potraviny v ktorom teplotnom rozsahu optimálne skladovať nájdete v kapitole „Skladovanie potravín v dodatočnej chladiacej zóne“.

Prepnutie z dodatočnej chladiacej zóny na mraziacu zónu

Teplota je nastaviteľná od $-15\text{ }^{\circ}\text{C}$ do $-26\text{ }^{\circ}\text{C}$.



Dbajte na to, aby boli predtým vložené chladené potraviny odstránené zo zásuviek.

Potraviny vkladajte do mraziacej zóny až potom, keď teplota v mraziacej zóne dostatočne klesne (min. $-18\text{ }^{\circ}\text{C}$).

- Stlačte .
- Potiahnite prstom doľava alebo doprava, pokým sa v strede nezobrazí .
- Stlačte .

Na displeji sa zobrazí žltým .

- Potvrďte výber pomocou OK.

Symbol  svieti na bielo v nastavovacom režime .

- Na opustenie úrovne nastavovania stlačte  alebo OK.
- Stlačte ukazovateľ teploty mraziacej zóny.

Prednastavená teplota $-15\text{ }^{\circ}\text{C}$ sa nastaví.

- Potiahnite prstom doprava, pokým sa v strede nezobrazí $-18\text{ }^{\circ}\text{C}$.
- Pre potvrdenie stlačte na displeji zvolenú teplotu.

Ukazovateľ teploty prejde opäť na zobrazenie skutočnej teploty chladenia a mrazenia, ktorá je momentálne v prístroji.

Sieťové pripojenie

Vaša chladnička je vybavená integrovaným WiFi modulom. Modul WiFi umožňuje sieťové pripojenie k domácej sieti a používanie aplikácie Miele na mobilnom koncovom zariadení.

Po pripojení chladničky prostredníctvom WiFi sa pripojenie automaticky obnoví vždy, keď ju znova zapnete.

Zaistite preto, aby bol v mieste inštalácie Vašej chladničky k dispozícii dostatočne silný signál Vašej WiFi siete. Zapojením chladničky do Vašej WiFi siete sa zvýši spotreba energie, aj keď je chladnička vypnutá.

Inteligentné doplnky prostredníctvom aplikácie Miele*



Sieťové pripojenie prostredníctvom aplikácie Miele Vám umožní prístup k mnohým inteligentným doplnkom, ako napr.

- Vyvolanie informácií o stave
- Používanie ďalších užitočných funkcií
- aktualizácia chladničky pomocou aktualizácií softvéru Miele

Ďalšie informácie o funkcii Smart Extras nájdete na webovej stránke Miele, v Apple App Store® alebo v Google Play Store™.

* Ďalšia digitálna ponuka od Miele & Cie. KG. Rozsah funkcií sa môže líšiť v závislosti od modelu a krajiny. V aplikácii Miele musíte súhlasiť so Všeobecnými obchodnými podmienkami a Zásadami ochrany osobných údajov pre digitálne produkty a služby Miele. Miele si vyhradzuje právo kedykoľvek zmeniť alebo zrušiť digitálnu ponuku.

Vytvorenie sieťového pripojenia po prvýkrát

- Stlačte symbol .
- Ťahajte prstom doľava alebo doprava, pokiaľ sa v strede nezobrazí symbol .





- Stlačte symbol .
- Stlačte požadovaný spôsob pripojenia (APP alebo WPS).

Po úspešnom prihlásení sa na displeji zobrazí symbol .

Ak nebolo možné vytvoriť spojenie, zobrazí sa symbol .

- V tomto prípade opäť spustíte proces.
- Keď chcete opustiť úroveň nastavovania, stlačte symbol .





Deaktivácia WiFi pripojenia

- Stlačte symbol .
- Ťahajte prstom doľava alebo doprava, pokiaľ sa v strede nezobrazí symbol .
- Stlačte symbol .
- Na deaktiváciu WiFi pripojenia stlačte symbol .

Zobrazí sa symbol .

- Na opustenie úrovne nastavovania stlačte symbol .

Aktivácia WiFi pripojenia

- Stlačte symbol .
- Ťahajte prstom doľava alebo doprava, pokiaľ sa v strede nezobrazí symbol .
- Stlačte symbol .
- Na opätovnú aktiváciu WiFi pripojenia stlačte .







Zobrazí sa symbol .

- Na opustenie úrovne nastavovania stlačte symbol .

Keď je WiFi pripojenie aktívne, svieti  na úvodnom displeji.

Vykonanie ďalších nastavení

Reset konfigurácie siete

- Stlačte symbol .
- Potiahnite prstom doľava alebo doprava, kým sa v strede nezobrazí symbol .
- Stlačte symbol .
- Potiahnite prstom doprava, kým sa v strede nezobrazí symbol .
- Stlačte symbol .
- Stlačte symbol .
- Keď chcete opustiť úroveň nastavovania, stlačte symbol .



Všetky vykonané nastavenia a zadané hodnoty sa resetujú.

WiFi pripojenie bolo deaktivované, symbol  na úvodnom displeji zhasne.

Pri likvidácii, predaji alebo pri spre-vádzkovaní použitého prístroja vynu-lujte konfiguráciu siete. Z prístroja sa odstráni všetky osobné údaje. Okrem iného predošlý vlastník už nebude mať prístup k prístroju.

Zmena hlasitosti výstražných a signálnych tónov /

Môžete zmeniť hlasitosť výstražných a signálnych tónov (napr. pri alarme dvierok alebo chybovom hlásení). Alebo môžete výstražné a signálne tóny vypnúť, ak máte pocit, že Vás rušia.

- Stlačte .
- Potiahnite prstom doľava alebo doprava, pokým sa v strede nezobrazí .
- Stlačte .



- Zvoľte požadovanú hlasitosť tak, že potiahnete po pruhu segmentov doľava alebo doprava.

- Stlačením pruhu segmentov potvrdíte požadovanú hlasitosť.

Pri vypnutých výstražných a signálnych tónoch sa zobrazuje .

Zmena jas displeja





Jas displeja môžete prispôbiť svetelným pomerom Vášho prostredia.

- Stlačte .
- Potiahnite prstom doľava alebo doprava, pokým sa v strede nezobrazí .
- Stlačte .
- Zvoľte požadovaný jas tak, že potiahnete po pruhu segmentov doľava alebo doprava.
- Stlačením pruhu segmentov potvrdíte požadovaný stupeň jas.

Vypnutie výstavnej prevádzky

Výstavná prevádzka  umožňuje špecializovaným obchodom prezentovať prístroj bez zapnutia chladenia. Pre súkromné používanie toto nastavenie nepotrebuje.





Ak je z výroby zapnutý režim výstavnej prevádzky, na úvodnom displeji sa zobrazuje .

- Stlačte .
- Stlačte .
- Potiahnite prstom doľava alebo doprava, pokým sa v strede nezobrazí .
- Stlačte .

Po vypnutí výstavnej prevádzky  sa prístroj vypne a musíte ho opäť zapnúť.

Vrátenie nastavení do stavu pri dodaní

Všetky nastavenia sa vynulujú na stav pri dodaní (nastavenia vid' kapitola „Popis prístroja“).

- Stlačte .
 - Potiahnite prstom doľava alebo doprava, pokým sa v strede nezobrazí .
 - Stlačte .
- Zobrazí sa .
- Stlačte OK.

Prístroj sa vypne a musíte ho opäť zapnúť.



Informácie

Na displeji sa zobrazujú údaje prístroja (označenie modelu a výrobné číslo).

Tieto údaje o prístroji majte pripravené:

- pre zapojenie chladničky do Vašej WiFi siete (vid' kapitola „Prevedenie ďalších nastavení“, odstavec „Miele@home“) (podľa modelu).
- pre hlásenie poruchy v Miele servisnej službe (vid' kapitola „Servisná služba“).
- pre získanie informácií v EPREL databáze (vid' kapitola „Servisná služba“).

Indikátor výmeny pachového filtra

Po nasadení pachového filtra (príslušenstvo na dokúpenie) je nutné najskôr aktívovať indikátor výmeny pachového filtra  v nastavovacom režime .



Indikátor výmeny pachového filtra 

Vám na úvodnom displeji asi raz za 6 mesiacov pripomenie, že musíte vymeniť pachový filter (vid' kapitola „Čistenie a ošetrovanie“, odstavec „Výmena pachového filtra“).

Režim čistenia

Režim čistenia  uľahčuje čistenie chladiacej zóny (vid' kapitola „Čistenie a ošetrovanie“). Vnútorne osvetlenie zostáva zapnuté, aj keď je vypnutá chladiaca zóna. Vypnuté sú tiež akustické a optické signály.

Zapnutý režim čistenia  sa zobrazuje na úvodnom displeji.

Po vyčistení musíte režim čistenia  vypnúť. Ak sú dvierka prístroja zatvorené dlhšie ako 10 minút, režim čistenia  sa automaticky vypne.

Čistenie a ošetrovanie

Nikdy neodstraňujte typový štítok umiestnený vo vnútri chladničky. Typový štítok je potrebný v prípade poruchy.

Dbajte na to, aby sa voda nedostala do elektroniky alebo do osvetlenia.

 Nebezpečenstvo poškodenia vniknutou vlhkosťou.

Para z parného čističa môže poškodiť plasty a elektrické komponenty.

Na čistenie chladničky nepoužívajte parný čistič.

Rozmrazovanie

Chladiaca zóna a zóna PerfectFresh Active

Chladiaca zóna a zóna PerfectFresh Active sa rozmrazujú automaticky.

Mraziaca zóna

Prístroj je vybavený systémom „NoFrost“, vďaka ktorému sa mraziaca zóna automaticky odmrazí.

Upozornenia k čistiacemu prostriedku

Vo vnútornom priestore chladničky používajte len čistiace a ošetrojúce prostriedky nezávadné pre potraviny.

Aby ste nepoškodili povrchové plochy, nepoužívajte **žiadne**

- čistiace prostriedky obsahujúce sódu, čpavok, kyseliny a chlór
- čistiace prostriedky na odstránenie vodného kameňa
- čistiace prostriedky na drhnutie (napr. drhnúci prášok, tekuté mlieko, drsné hubky)





- čistiace prostriedky obsahujúce rozpúšťadlá
- čistiace prostriedky na nerez
- čistiace prostriedky na umývačku riadu
- spreje na rúry na pečenie
- čistiace prostriedky pre sklokeramické varné dosky (výnimkou je čistenie čelného skla)
- čistiaci prostriedok na sklo (výnimka pri čistení čelného skla: čistiace prostriedky obsahujúce málo alkoholu, bez prísad napr. citróna alebo pod.),
- tvrdé hubky a kefy na drhnutie (napr. hubky na hrnce)
- odstraňovač nečistôt
- ostré kovové škrabky

Na čistenie odporúčame čistú savú utierku, vlažnú vodu a trošku prostriedku na ručné umývanie.

Príprava prístroja na čistenie

Čistenie len chladiacej zóny:

Zapnite režim čistenia . Chladenie v chladiacej zóne je pri tom vypnuté, vnútorné osvetlenie zostáva zapnuté.

- Stlačte .
- Potiahnite prstom doľava alebo doprava, pokým sa v strede nezobrazí .
- Stlačte .
- Na opustenie úrovne nastavovania stlačte .

Zapnutý režim čistenia  sa zobrazuje na úvodnom displeji.

- Vyberte potraviny z chladiacej zóny a uskladnite ich na chladnom mieste.
- Vyberte na vyčistenie príslušenstvo, ktoré je možné vybrať (viď odstavec „Vybratie, rozloženie a vyčistenie príslušenstva“).

Čistenie mraziacej zóny/celého prístroja:

- Vypnite prístroj.

Na displeji sa zobrazuje  a chladenie je vypnuté.

- Vyberte potraviny z mraziacej zóny/z prístroja a uskladnite ich na chladnom mieste.
- Vyberte na vyčistenie príslušenstvo, ktoré je možné vybrať (viď odstavec „Vybratie, rozloženie a vyčistenie príslušenstva“).

Čistenie vnútorného priestoru

Prístroj čistíte pravidelne, najmenej ale raz za mesiac.

Ak nečistoty dlhšiu dobu pôsobia, za určitých okolností sa už nedajú odstrániť.

Povrchy by sa mohli zafarbiť alebo zmeniť.

Odstraňujte nečistoty najlepšie ihneď.

- **Vnútorný priestor** vyčistíte čistou hubkou, vlažnou vodou a malým množstvom prostriedku na umývanie riadu.
- Po vyčistení opláchnite čistou vodou a vysušte všetko čistiacou utierkou.
- Vyčistíte žliabok na odvádzanie vody a odtokový otvor pomocou tyčinky alebo podobného predmetu.
- Aby ste zabezpečili dostatočné vetranie chladničky a zabránili vzniku zápachu, nechajte chladničku ešte na krátky čas otvorenú.

Ručné čistenie príslušenstva alebo čistenie v umývačke riadu

Nasledujúce časti by sa mali čistiť **ručne**:

- nerezové panely alebo lišty
- jemne nastaviteľný držiak
- odkladacia plocha s potlačou
- variabilný držiak fľaš
- oddeľovacia doska s držiakom fľaš
- všetky zásuvky a veká zásuviek (v závislosti od modelu)
- adky box

Nasledujúce časti sú vhodné do **umývačky riadu**:

Čistenie a ošetrovanie

⚠ Nebezpečenstvo poškodenia príliš vysokými teplotami v umývačke riadu.

Časti prístroja sa môžu v umývačke riadu pri teplote vyššej ako 55 °C stať nepoužiteľné alebo sa môžu zdeformovať.

Pre časti vhodné pre čistenie v umývačke riadu voľte výhradne programy umývačky s teplotou maximálne 55 °C.

Kontaktom s prírodnými farbivami, napr. mrkvou, paradajkami a kečupom sa môžu plastové časti v umývačke riadu zafarbiť. Toto sfarbenie neovplyvní ich stabilitu.

- držiak na fľaše, priehradka na vajcia, miska na kocky ľadu
- držiak a priehradky na fľaše v dvierkach prístroja (bez nerezovej lemovky)
- odkladacie plochy (bez líšt a bez potlačie)
- 2 časti zásobníka na vodu pre zvlhčovač
- adaptéry pre rozdelené odkladacie plochy
- sklenené dosky (bez ochranných líšt)
- držiaky na pachové filtre (ako príslušenstvo na dokúpenie)

Vybratie a rozobratie príslušenstva na účely čistenia

Vybratie jemne nastaviteľného držiaka

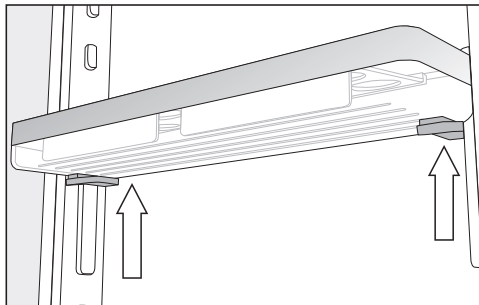

- Objímte držiak oboma rukami, zatlačte na oboch stranách šedé tlačidlo pod držiakom a držiak posuňte nahor alebo dolu z vodiacich líšt.
- Vyberte vodiace lišty z dorazov.
- Nasadte vodiacu lištu po vyčistení do požadovanej pozície a paralelne nasadte druhú vodiacu lištu k prevej na protiležiacu stranu.
- Nasuňte držiak opäť zhora na vodiace lišty.

Rozloženie držiaka/priehradky na fľaše

Skôr ako budete držiak/priehradku na fľaše čistiť v umývačke riadu, odstráňte nerezové lemovky.

Pri odstraňovaní nerezovej lemovky postupujte nasledovne:

- Postavte držiak/priehradku na fľaše na pracovnú plochu.

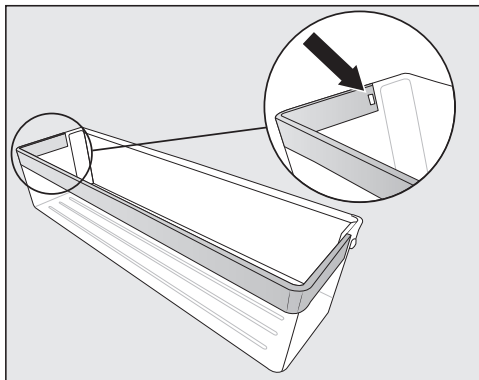

- Vytlačte západku z vyhlbenia. Teraz sa uvoľní celý nerezový panel.
- Po vyčistení pripevnite nerezový panel v opačnom poradí na priehradku.

Rozloženie odkladacej plochy/odkladacej plochy s osvetlením

⚠ Nebezpečenstvo poškodenia nevhodným čistením.

Nerezová lišta s LED osvetlením sa poškodí, ak ju pri čistení ponoríte do vody.

Nerezovú lištu s LED osvetlením vyčistite vlhkou utierkou.

Skôr ako budete čistiť odkladaciu plochu, odstráňte nerezovú lištu alebo nerezovú lištu s LED osvetlením.

- Položte odkladaciu plochu vrchnou stranou dole na mäkkú podložku na pracovnej ploche (napr. utierku).

⚠ Nebezpečenstvo poškodenia nevhodnou manipuláciou.

Pri sťahovaní nerezovej lišty s LED osvetlením sa môžu poškodiť kovové kontakty.

Tieto kontakty na ľavom prednom rohu zásobujú LED osvetlenie prúdom. Uvoľnite najskôr tú stranu, na ktorej sú umiestnené kontakty.

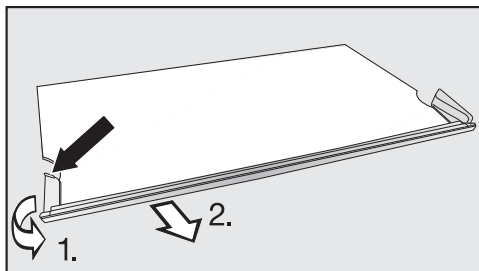

- Na ľavej strane nerezovej lišty uchopíte plastový lem za najzadnejší bod.

1. Odtiahnite plastový lem preč od odkladacej plochy a
2. zároveň stiahnite lištu. Teraz sa uvoľní aj protíľahlá strana.

- Po vyčistení upevnite nerezovú lištu na odkladaciu plochu v opačnom poradí.

Rozobratie odkladacej plochy

Pred čistením odkladacej plochy zložte dekoračnú lištu. Postupujte pritom nasledovne:

- Položte odkladaciu plochu na pracovnú dosku na mäkkú podložku (napr. utierku).
- Začínajúc na jednej strane stiahnite dekoračnú lištu.
- Vytiahnite oba adaptéry vľavo a vpravo z úložných rebier.

Čistenie a ošetrovanie

- Po vyčistení zasuňte oba adaptéri do požadovanej výšky vľavo a vpravo na úložné rebrá.
- Nasuňte opäť ozdobnú lišty na odkladaciu plochu.

Vybratie zásuviek chladiacej zóny

- Vytiahnite zásuvku až na doraz.

Zásuvka je v zadnej časti zablokovaná svorkami. Pred odobratím musíte túto západku uvoľniť.

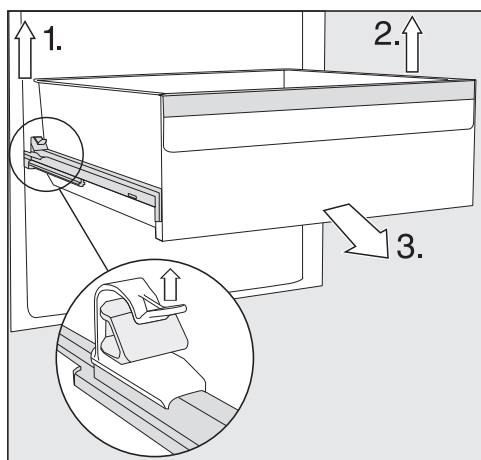

- 1. Nadvihnite ľavú svorku a vytiahnite zásuvku zároveň dopredu zo západky.
- 2. Tento postup vykonajte aj na druhej strane.

Zásuvka už nie je zapadnutá.

- 3. Teraz zásuvku vytiahnite silou spredu.

Zasuňte opäť výsuvné lišty, aby ste zabránili poškodeniam.

⚠ Nebezpečenstvo poškodenia nevhodným čistením.

Teleskopické lišty obsahujú špeciálne mazivo, ktoré sa môže pri čistení vymyť a tým sa teleskopické lišty poškodia.

Výsuvné lišty očistite vlhkou utierkou.

Nasadenie zásuviek

- Položte zásuvku na celkom zasunutú výsuvnú lišty.
- Zasúvajte zásuvku do chladničky silou až po počuteľný doraz.

Odstránenie a rozloženie zásobníka na vodu pre zvlhčovač

⚠ Nebezpečenstvo ohrozenia zdravia vodou s choroboplodnými zárodkami.

Vo vode, ktorá stojí v zásobníku na vodu dlhšiu dobu, sa môžu tvoriť choroboplodné zárodky a môžu ohroziť Vaše zdravie.

Ak bola chladnička, chladiaca zóna alebo rozprašovač mimo prevádzky dlhšie ako 2 dni, vyčistite zásobník na vodu a naplňte ho čerstvou pitnou vodou.

Ak bol režim dovolenka ☀ zapnutý dlhšie ako 2 týždne, vyčistite zásobník na vodu a naplňte ho čerstvou pitnou vodou.

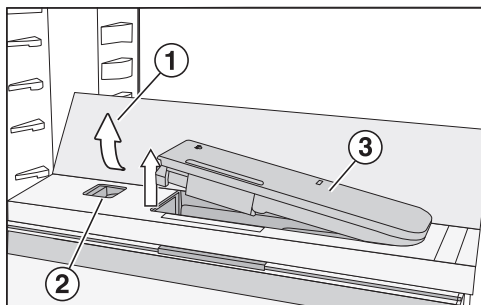

- Zatlačte na vonkajšie zadné rohy skleneného dna ①.

Sklenené dno sa vpredu vyklopí.

- Sklenené dno nadvihnite a sklopte dozadu.

Sklenené dno je vzpriamené.

- Zatlačte posúvač ② doľava.

Zásobník na vodu ③ vyskočí z vyhlbenia.

- Vyberte zásobník na vodu.

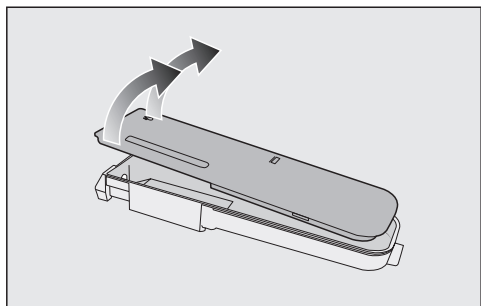

- Rozložte zásobník na vodu na jeho 2 časti a tieto diely vyčistite ručne alebo v umývačke riadu.

- Opäť nasadte zásobník na vodu.

- Sklopte sklenené dno ① dolu.

Vybratie oddelovacej dosky s držiakom fliaš

- Zložte z oddelovacej dosky predné a zadné sklenené dno.

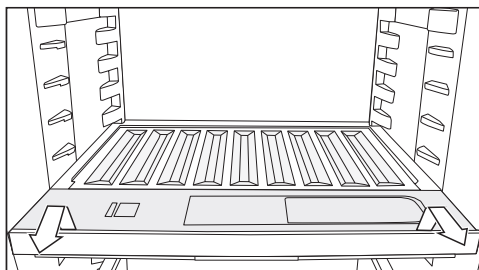

- Držiak na fľaše vpredu nadvihnite a vytiahnite von.
- Po vyčistení zasuňte držiak na fľaše až na doraz a zatlačte ho dole.
- Na oddelovaciu dosku opäť nasadte sklenené dná.

Odobratie veka priehradky

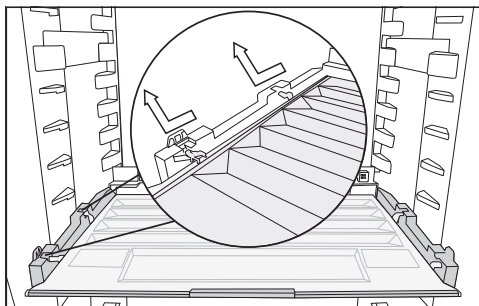

- Veko vpredu nadvihnite a vytiahnite ho von.
- Po vyčistení veko priehradky opäť zasuňte.

Vybratie zásuviek a sklenených dosiek mraziacej zóny

- Vyťahujte zásuvku a pritom ju vpredu nadvihujte.
- Vyťahujte sklenenú dosku a pritom ju vpredu nadvihujte.

Čistenie a ošetrovanie

Nasadenie zásuviek a sklenených dosiek mraziacej zóny

- Sklenenú dosku nasadíte šikmo na vodiace lišty.
- Zasuňte sklenenú dosku a spustite ju pritom dole.
- Zásuvku nasadíte šikmo na vodiace lišty.
- Zásuvku zasuňte šikmo a sa spustite ju pritom dole.

Výmena Active AirClean filtra (pachový filter)

Nové filtre Active AirClean dostanete u servisnej služby Miele, u špecializovaného predajcu alebo v internetovom obchode Miele.

- Držiak na pachový filter vytiahnite smerom hore z odkladacej plochy.

Založené pachové filtre sa nesmú dotýkať zadnej steny chladničky, pretože z dôvodu vlhkosti na zadnej stene o ňu môžu prilepiť.

Nové pachové filtre založte tak hlboko do držiaka, aby nepretŕčali cez okraj držiaka.

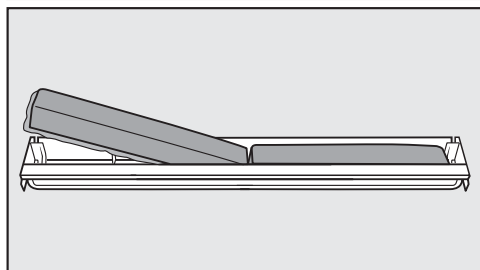

- Zložte oba pachové filtre a založte nové filtre s obrubou smerom dole do držiaka.

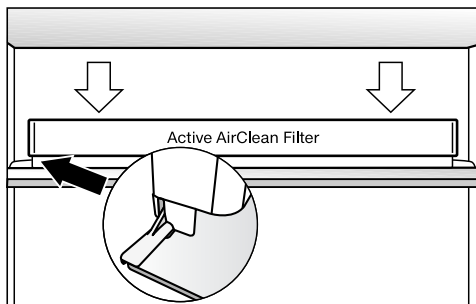

- Nasadíte držiak centricky na zadnú ochrannú lištu ľubovoľnej odkladacej plochy tak, aby tam zapadol.

Potvrďte výmenu filtra Active AirClean

- Stlačte OK.

Symbol  zmizne z displeja a počítadlo času sa vynuluje.

Čistenie čela prístroja a bočných stien

Ak nečistoty dlhšiu dobu pôsobia, nedajú sa už odstrániť a povrchy sa môžu zafarbiť alebo zmeniť. Povrchy by sa mohli zafarbiť alebo zmeniť. Odstráňte najlepšie ihneď nečistoty z prednej časti prístroja a z bočných stien.

Všetky povrchy sú citlivé na poškrabanie a môžu sa zafarbiť alebo zmeniť, ak prídu do styku s nevhodnými čistiacimi prostriedkami. Prečítajte si prosím informácie v odseku „Pokyny k čistiacim prostriedkom“ na začiatku tejto kapitoly.

- Povrchy čistite čistou penovou utierkou, prostriedkom na umývanie riadu a teplou vodou. Na čistenie môžete

použiť aj čistú, vlhkú utierku z mikrovlákna bez použitia čistiaceho prostriedku.

- Po vyčistení utrite čistou vodou a vysušte všetko mäkkou utierkou.

CleanSteel (edt/cs) - čelná stena prístroja

 Nebezpečenstvo poškodenia nesprávnym čistením.
Povrchová vrstva sa poškodí.
Tieto plochy **neošetríte čistiacim prostriedkom na nerez.**

Čelná strana prístroja je zušľachtená veľmi hodnotnou povrchovou úpravou. Chráni pred zašpinením a uľahčuje čistenie.

Čistenie tesnenia na dvierkach

 Nebezpečenstvo poškodenia nesprávnym čistením.
Pri ošetrovaní tesnenia dvierok olejmi alebo tukmi môže tesnenie ostať pórovité.
Neošetríte tesnenie dvierok olejom alebo tukmi.





- Tesnenie dvierok čistíte pravidelne len čistou vodou a nakoniec tesnenie vyutierajte dôkladne utierkou.

Čistenie vetracích a odvetrávacích profilov

- Pravidelne čistíte vetracie profily štetcom alebo vysávačom (použite na to napr. sací štetec pre vysávač Miele).

Po čistení

- Nasadte všetky časti do prístroja.
- Zapnite prípadne opäť prístroj.

- V prípade potreby opäť vypnite čistiace prostriedky  chladiacej zóny.
- Zapnite funkciu supermrazenie  na určitý čas, aby sa mraziaca zóna rýchlo vychladila.
- Zapnite funkciu superchladenie  na určitý čas, aby sa chladiaca zóna rýchlo vychladila.
- Uložte potraviny do chladiacej zóny.
- Zasuňte mraziace zásuvky s potravinami na zmrazenie do mraziacej zóny akonáhle je tu teplota dostatočne nízka.
- Vypnite funkciu superchladenie  akonáhle sú potraviny alebo nápoje dostatočne chladné.
- Vypnite funkciu supermrazenie , akonáhle bude dosiahnutá konštantná teplota mraziacej zóny najmenej -18 °C.
- Zatvorte dvierka prístroja.

Odstraňovanie problémov

Väčšinu chýb a porúch môžete odstrániť sami. V mnohých prípadoch môžete ušetriť čas a peniaze, pretože nemusíte volať servisnú službu.

Ďalšie informácie o tom, ako odstrániť poruchy sami, nájdete na www.miele.sk/support/customer-assistance.



Až do odstránenia poruchy podľa možnosti neotvárajte chladničku, aby ste udržali stratu chladu čo najmenšiu.

Všeobecné problémy s prístrojom

Problém	Príčina a odstránenie
Chladnička nechladí.	Chladnička nie je zapnutá. ■ Zapnite chladničku.
	Sieťová zástrčka nie je správne zasunutá v zásuvke alebo zástrčka prístroja nie je správne zasunutá v zásuvke prístroja. ■ Zasuňte sieťovú zástrčku do zásuvky a zástrčku prístroja do zásuvky prístroja.
	Vypol sa istič domovej inštalácie. Chladnička, domové napätie alebo iný prístroj môže byť pokazený. ■ Zavolajte kvalifikovaného elektrikára alebo servisnú službu.
Kompresor neustále beží.	Nejedná sa o chybu. Pre šetrenie energie sa kompresor pri malej potrebe chladu prepne na nízke otáčky. Tým sa predĺži doba chodu kompresora.
Kompresor sa zapína stále častejšie a na dlhšiu dobu, teplota v prístroji je príliš nízka.	Dvierka prístroja sa často otvárali. Alebo sa v ňom skladovalo priveľké množstvo potravín. ■ Dvierka prístroja otvárajte len v prípade potreby a čo najkratšie.
	Dvierka prístroja sa nezatvárajú úplne. Teplota v prístroji klesá. ■ Skontrolujte, či sú dvierka prístroja správne pripevnené, a v prípade potreby ich nastavte pomocou skrutiek v závesoch dvierok.
	Nie sú správne zatvorené dvierka prístroja. Ak sa už vytvorila hrubá vrstva ľadu, znižuje sa výkon chladenia a tým rastie spotreba energie. ■ Dvierka prístroja vždy úplne zatvorte.





















Odstraňovanie problémov

Problém	Príčina a odstránenie
	<ul style="list-style-type: none"> ■ Prístroj v prípade potreby rozmrazte a vyčistite ho. <p>Teplota okolia je príliš vysoká. O čo vyššia je teplota okolia, o to dlhšie beží kompresor.</p> <ul style="list-style-type: none"> ■ Dbajte na pokyny v kapitole „Inštalácia“, odsek „Miesto inštalácie“. <p>Sú zastavané alebo zaprášené vetracie a odvetrávacie profily.</p> <ul style="list-style-type: none"> ■ Nezakrývajte vetracie a odvetrávacie profily. ■ Z vetracích a odvetrávacích profilov pravidelne odstraňujte prach. <p>Pri vstavaných prístrojoch: Prístroj nebol správne zabudovaný do výklenku.</p> <ul style="list-style-type: none"> ■ Prístroj zabudujte podľa pokynov v priloženom návode na montáž.
<p>Teplota v prístroji je príliš nízka.</p>	<p>Teplota v prístroji je nastavená príliš nízko.</p> <ul style="list-style-type: none"> ■ Opravte nastavenie teploty. <p>Bolo zmrazené väčšie množstvo potravín naraz.</p> <ul style="list-style-type: none"> ■ Dodržujte upozornenia v kapitole „Obsluha“, odstavec „Mrazenie a skladovanie čerstvých potravín“. <p>Ešte je zapnutá funkcia superchladenie ❄.</p> <ul style="list-style-type: none"> ■ Aby ste ušetrili energiu, sami vypnite včas funkciu superchladenie ❄. <p>Ešte je zapnutá funkcia supermrazenie ❄.</p> <ul style="list-style-type: none"> ■ Aby ste ušetrili energiu, sami vypnite včas funkciu supermrazenie ❄.
<p>Teplota v chladničke je príliš vysoká. Zmrazené potraviny sa môžu rozmraziť (v závislosti od modelu).</p>	<p>Nejedná sa o chybu. Nastavená teplota je príliš vysoká.</p> <ul style="list-style-type: none"> ■ Opravte nastavenie teploty. ■ Po 24 hodinách skontrolujte ešte raz teplotu. <p>Teplota v okolí, na ktorú je prístroj dimenzovaný nebola dosiahnutá. Kompresor sa zapína zriedkavejšie, keď je teplota v okolí nízka. Teplota v chladiacom prístroji stúpa.</p> <ul style="list-style-type: none"> ■ Dbajte na pokyny v kapitole „Inštalácia“, odsek „Miesto umiestnenia“. ■ Zvýšte teplotu okolia.







Odstraňovanie problémov

Problém	Príčina a odstránenie
<p>Prístroj je zamrznutý alebo sa vo vnútri prístroja tvorí kondenzát. Prípadne sa nesprávne zatvárajú dvierka.</p>	<p>Tesnenie dvierok vykĺzlo z drážky.</p> <ul style="list-style-type: none"> ■ Skontrolujte, či tesnenie dvierok sedí správne v drážke. <p>Tesnenie dvierok je poškodené.</p> <ul style="list-style-type: none"> ■ Skontrolujte, či je tesnenie dvierok poškodené.
<p>Tesnenie dvierok je poškodené alebo vykĺzlo.</p>	<p>Tesnenie dvierok je možné vymeniť bez náradia.</p> <ul style="list-style-type: none"> ■ Vymeňte tesnenie dvierok. Dostať je ho možné v špecializovaných obchodoch alebo u servisnej služby.
<p>Vo vlhkej priehradke s nastavením $\Delta\Delta\Delta$ sa poškodili potraviny.</p>	<p>Vo vlhkej priehradke sa nachádza príliš veľa kondenzovanej vody.</p> <ul style="list-style-type: none"> ■ Kondenzovanú vodu odstráňte utierkou. ■ Vložte rošt alebo niečo podobné tak, aby mohla nadbytočná vlhkosť odtekať. ■ Otvorte veko priehradky zvolením polohy „Nezvýšená vlhkosť vzduchu Δ“. ■ Vypnite rozprašovač (zvlhčovač) $\overline{\text{P}}$ (v závislosti od modelu).
<p>Mrazené produkty primrzli.</p>	<p>Obal potravín nebol pri vkladaní suchý.</p> <ul style="list-style-type: none"> ■ Uvoľnite primrznuté produkty tupým predmetom, napr. rúčkou lyžice.
<p>Nezaznie výstražný tón, aj keď sú dvierka prístroja dlhší čas otvorené.</p>	<p>Nejde o chybu. Výstražný tón bol v režime nastavenia vypnutý. Ak chcete akustický alarm opäť zapnúť:</p> <ul style="list-style-type: none"> ■ Stlačte symbol 🔔. ■ Potiahnite prstom doľava alebo doprava, kým sa v strede nezobrazí symbol 🔔. ■ Stlačte symbol 🔔. ■ Zvoľte požadovanú hlasitosť tak, že potiahnete prst na segmentovom indikátore doľava alebo doprava. ■ Požadované nastavenie potvrdíte stlačením segmentového indikátora. <p>Pri zapnutých výstražných a signálnych tónoch sa zobrazuje symbol 🔔 na oranžovo.</p>







Hlásenia na displeji

Problém	Príčina a odstránenie
<p>Na úvodnom displeji svieti symbol , chladnička nemá žiadny chladiaci výkon, obsluha chladničky, ako aj vnútorné osvetlenie sú však funkčné.</p>	<p>Je zapnutá výstavná prevádzka.</p> <ul style="list-style-type: none"> ■ Stlačte symbol . ■ Stlačte symbol . ■ Potiahnite prstom doľava alebo doprava, kým sa v strede nezobrazí symbol . ■ Stlačte symbol . <p>Po vypnutí výstavnej prevádzky  sa chladnička vypne a musí sa opäť zapnúť.</p>
<p>Na displeji svieti , a prístroj nie je možné obsluhovať.</p>	<p>Je ešte zapnutá funkcia čistenia.</p> <ul style="list-style-type: none"> ■ Stlačením  na úvodnom displeji opäť vypnite funkciu čistenia. ■ Stlačte opäť . <p>Keď je funkcia čistenia vypnutá, svieti symbol  bielym.</p> <p>Prístroj začne opäť chladiť.</p>
<p>Na displeji sa nič nezobrazuje. Je čierny.</p>	<p>Je zapnutý režim sabat . Vnútorné osvetlenie zostáva vypnuté a chladnička chladí.</p> <ul style="list-style-type: none"> ■ Ťknite na čierny displej. <p>Symbol  sa zobrazí na displeji.</p> <ul style="list-style-type: none"> ■ Stlačte symbol . <p>Symbol  svieti na oranžovo.</p> <ul style="list-style-type: none"> ■ Stlačte opäť symbol . <p>Keď je režim sabat vypnutý, svieti symbol  na bielo.</p>
<p>Na displeji svieti symbol , chladnička sa nedá obsluhovať.</p>	<p>Je zapnutá blokovácia funkcia.</p> <ul style="list-style-type: none"> ■ Chladničku na chvíľu odblokujte alebo úplne vypnite blokovaciu funkciu.
<p>Na úvodnom displeji svieti symbol , navyac zaznie signálny tón.</p>	<p>Indikátor výmeny pachového filtra  Vám pripomína, že musíte vymeniť pachový filter.</p> <ul style="list-style-type: none"> ■ Vymeňte pachový filter v držiaku (viď kapitola „Čistenie a starostlivosť“, odstavec „Výmena pachového filtra (príslušenstvo na zakúpenie)“) a výmenu pachového filtra potvrdíte stlačením symbolu  na displeji. <p>Z úvodného displeja zhasne symbol .</p>

Odstraňovanie problémov



Problém	Príčina a odstránenie
Na príslušnom ukazovateli teploty chladiacej zóny a/alebo mraziacej zóny svieti symbol  na žltu, navyše zaznie výstražný tón a vnútorné osvetlenie pulzuje.	<p>Bol aktivovaný alarm dvierok.</p> <ul style="list-style-type: none">■ Stlačte symbol  na displeji na niekoľko sekúnd. Výstražný tón stíchne, symbol  zhasne a vnútorné osvetlenie bude opäť svietiť konštantne.■ Zatvorte príslušné dvierka prístroja.
Na ukazovateli teploty mraziacej zóny svieti symbol  na červeno, navyše zaznie výstražný tón.	<p>Bol aktivovaný teplotný alarm, mraziaca zóna je v závislosti od nastavenej teploty príliš teplá. Dôvodmi by mohli byť napríklad:</p> <ul style="list-style-type: none">– Často boli otvárané dvierka prístroja.– Bolo zamrazené veľké množstvo potravín bez zapnutia funkcie SuperFrost.– Došlo k dlhšiemu výpadku prúdu.– Chladnička je pokazená. <p>■ Stlačte symbol .</p> <p>Výstražné hlásenie bolo potvrdené: Symbol  zhasne a výstražný tón stíchne.</p> <p>Na displeji sa na cca 1 minútu zobrazí blikajúca najvyššia teplota, ktorá bola doteraz v mraziacej zóne. Následne ukazovateľ teploty prejde na aktuálnu teplotu v mraziacej zóne.</p> <p>Blikajúci ukazovateľ teploty môžete predčasne vypnúť:</p> <ul style="list-style-type: none">■ Stlačte ukazovateľ teploty mraziacej zóny. <p>Najvyššia zobrazená teplota sa vymaže. Potom sa na ukazovateli teploty opäť objaví skutočná aktuálna teplota mraziacej zóny.</p> <ul style="list-style-type: none">■ Zrušte stav alarmu.■ V závislosti od teploty skontrolujte potraviny, či nie sú čiastočne alebo úplne rozmrazené. Ak je tomu tak, potraviny pred opakovaným zmrazením spracujte (varením alebo pečením).

Odstraňovanie problémov

Problém	Príčina a odstránenie
<p>Na displeji svieti symbol  na červeno a navyše zaznie výstražný tón.</p>	<p>Je indikovaný výpadok prúdu: Teplota v mraziacej zóne za posledné dni alebo hodiny v dôsledku výpadku prúdu alebo prerušenia dodávky prúdu stúpila príliš vysoko.</p> <ul style="list-style-type: none"> ■ Stlačte symbol . <p>Chybové hlásenie bolo potvrdené: Symbol  zhasne a výstražný tón stíchne.</p> <p>Na ukazovateli teploty mraziacej zóny sa na cca 1 minútu zobrazí blikajúca najvyššia teplota, ktorá bola doteraz v mraziacej zóne. Následne ukazovateľ teploty prejde na aktuálnu teplotu v mraziacej zóne.</p> <p>Blikajúci ukazovateľ teploty môžete predčasne vypnúť:</p> <ul style="list-style-type: none"> ■ Stlačte ukazovateľ teploty mraziacej zóny. <p>Najvyššia zobrazená teplota sa vymaže. Potom sa na ukazovateli teploty opäť objaví skutočná aktuálna teplota mraziacej zóny. Chladnička potom pracuje ďalej s posledným nastavením teploty.</p> <ul style="list-style-type: none"> ■ Zrušte stav alarmu. ■ V závislosti od teploty prekontrolujte potraviny, či nie sú čiastočne alebo úplne rozmrazené. Ak je tomu tak, potraviny pred opätovným zmrazením spracujte (varením alebo pečením).
<p>Na displeji svieti symbol  na červeno a zobrazí sa chybový kód F s číslicami. Okrem toho zaznie výstražný tón.</p>	<p>Vyskytla sa porucha.</p> <ul style="list-style-type: none"> ■ Vypnite výstražný tón stlačením symbolu  na displeji. ■ Zavolajte servisnú službu. <p>Na nahlásenie poruchy budete k zobrazenému chybovému kódu potrebovať aj označenie modelu a číslo výrobku Vašej chladničky. Tieto informácie si môžete nechať priamo zobrazíť:</p> <ul style="list-style-type: none"> ■ Na to stlačte symbol  na displeji. <p>Na displeji sa zobrazia potrebné údaje prístroja.</p> <p>Potvrdením symbolu  opustíte informačné zobrazenie a opäť sa Vám zobrazí chybový kód.</p> <p>Chladničku môžete vypnúť aj priamo zo zobrazenia chyby.</p>

Odstraňovanie problémov





Problémy so zvlhčovačom

Problém	Príčina a odstránenie
Zvlhčovač nekropí potraviny v zóne PerfectFresh Active	Zvlhčovač nie je zapnutý. ■ V nastavovacom režime  stlačte symbol  .
	Veko priehradky je vytažené dopredu a tým je nastavené na „Nezvýšená vlhkosť vzduchu δ “. ■ Zasuňte veko priehradky dozadu, tak že bude zvolené nastavenie „Zvýšená vlhkosť vzduchu $\delta\delta\delta$ “.
	V zásobníku na vodu nie je dostatok vody. ■ Naplňte zásobník na vodu.
	Nie je správne zaklapnutý zásobník na vodu. ■ Nasadte zásobník na vodu tak, aby správne zaklapol.
	Pred zvlhčovačom vzduchu sa nachádzajú nečistoty. ■ Vyčistite zvlhčovač a zásobník na vodu.

Vnútorne osvetlenie

 Nebezpečenstvo úrazu elektrickým prúdom pri odkrytých kábloch. Zložením krytu osvetlenia môžete dôjsť do kontaktu s časťami pod napätím. Neodstraňujte kryt osvetlenia. LED osvetlenie smie vymieňať a opravovať výlučne servisná služba.

 Nebezpečenstvo úrazu LED osvetlením. Osvetlenie zodpovedá rizikovej skupine RG 2. Keď je kryt pokazený, môže dôjsť k zraneniu očí. Pri pokazenom kryte lampy sa nepozerajte optickými nástrojmi (lupou alebo podobnými) z bezprostrednej blízkosti do osvetlenia.

Problém	Príčina a odstránenie
Nefunguje vnútorné osvetlenie.	Prístroj nie je zapnutý. ■ Zapnite prístroj.
	Režim sabat  je zapnutý: Displej je čierny a prístroj chladí. ■ Stlačte OK. Na displeji sa zobrazí  . ■ Stlačte OK. Pri zapnutej funkcii režimu sabat  sa zobrazuje bodka v hornom rohu displeja •. ■ Stlačte OK. Pri vypnutej funkcii režimu sabat  zhasne bodka v hornom rohu displeja.
	Vnútorne osvetlenie sa asi po 15 minútach pri otvorených dverkách z dôvodu prehriatia automaticky vypne. Ak toto nie je príčinou, vyskytuje sa porucha. ■ Zavolajte servisnú službu.
Nefunguje LED osvetlenie na niektorej odkladacej ploche.	Odkladacia plocha nie je správne vložená v úchytoch. ■ Skontrolujte správne usadenie odkladacej plochy v úchytoch: Odkladacia plocha má na ľavom prednom rohu kovové kontakty pre napájanie LED osvetlenia. ■ Zasúvajte odkladaciu plochu pokým nezaklapne.
	LED osvetlenie na nerezovej lište je chybné. ■ Vymeňte nerezovú lištu s LED osvetlením. Dostanete ju u servisnej služby.

Odstraňovanie problémov

Problém	Príčina a odstránenie
LED osvetlenie nefunguje na žiadnej odkladacej ploche.	<p>Na LED osvetlenie na odkladacej ploche alebo na kovové kontakty v ľavých úchytoch natiékla voda. Bezpečnostné vypínane vypne LED osvetlenie na všetkých odkladacích plochách.</p> <ul style="list-style-type: none">■ Utrite nerezovú lištu s LED osvetlením vlhkou utierkou, osušte ju, prípadne nechajte vysušiť mimo prístroja.■ Skôr ako zasuniete odkladaciu plochu s osvetlením, dbajte na to, aby boli kontakty čisté a suché.■ Zasúvajte odkladaciu plochu pokým nezaklapne.■ Zatvorte dvierka prístroja. <p>Po opätovnom otvorení dvierok prístroja už osvetlenie opäť funguje.</p>
	<p>Ak toto nebol dôvod, vyskytla sa porucha.</p> <ul style="list-style-type: none">■ Zavolajte servisnú službu.
Vnútorne osvetlenie pulzuje.	<p>Nejedná sa o chybu. Aktivoval sa alarm dvierok.</p>

Príčiny zvukov

Prístroj vydáva počas prevádzky rôzne zvuky.

Pri nižšom chladiacom výkone pracuje prístroj šetriac energiu, ale dlhšie. Hlasitosť je menšia.

Pri vyššom chladiacom výkone sa potraviny rýchlejšie schladia.

Hlasitosť je vyššia.

Odstraňovanie problémov

Normálne zvuky	Čo je príčinou zvukov?
Prskanie, syčanie	Chladivo sa vstrekuje do chladiaceho okruhu.
Bublanie, žblnkanie, špliechanie	Chladivo prúdi potrubím.
Hučanie	Chladnička chladí.
Klikanie	Termostat zapína alebo vypína kompresor.
Bzučanie, šumenie	Beží ventilátor. Automatický otvárač dvierok (v závislosti od modelu) otvára alebo zatvára dvierka prístroja.
Pukanie	Materiál v chladničke sa rozpína.
Rachotenie	Ventily alebo klapky sú aktívne.
Bzučanie (chladničky so zásobníkom na vodu)	Voda sa čerpá zo zásobníka na vodu.
Šumenie (chladničky s tlmičom zatvárania dvierok)	Dvierka prístroja s tlmičom zatvárania dvierok sa otvoria alebo zatvoria.
Majte na pamäti, že zvukom z kompresora a prúdenia v chladiacom okruhu nemožno zabrániť.	

Odstraňovanie problémov

Zvuky	Príčina a odstránenie
Vibrovanie, hrkanie, cinkanie	Prístroj nestojí rovno. Prístroj upravte pomocou vodováhy. Použite pritom nastavovacie nohy (podľa modelu) pod prístrojom. Pri vstavaných prístrojoch: Zasuňte do výklenku pre zabudovanie od 140 cm priložené stabilizačné lišty na spodnej strane dna prístroja.
	Prístroj sa dotýka nábytku alebo iných prístrojov. Odsuňte prístroj.
	Zásuvky, koše alebo odkladacie plochy sa trasú alebo zasekávajú. Skontrolujte vyberateľné časti a prípadne ich opäť nasadte.
	Fľašky alebo nádoby sa dotýkajú. Odsuňte fľašky alebo nádoby mierne od seba.
	Prepravný držiak na kábel (podľa modelu) visí ešte na zadnej stene prístroja. Odstráňte prepravný držiak na kábel.

Na adrese www.miele.com/service získate informácie ako môžete sami odstrániť poruchy a o Miele náhradných dieloch.

Kontakt pri poruchách

Pri poruchách, ktoré neviete sami odstrániť, informujte napr. Vášho Miele odborného predajcu alebo Miele servisnú službu.

Miele zákaznícku službu môžete objednať online pod www.miele.com/service.

Kontaktné údaje Miele zákazníckej služby nájdete na konci tohto dokumentu.

Zákaznícka služba potrebuje označenie modelu a výrobné číslo (Fabr./SN/Nr.). Oba údaje nájdete na typovom štítku vo vnútri chladničky alebo v závislosti od modelu v nastavovacom režime pod informáciami **i**.

Databáza EPREL

Od 1. marca 2021 bude možné nájsť informácie o označovaní spotreby energie a požiadavkách na ekologický dizajn v európskej databáze produktov (EPREL). Cez nasledovný link <https://ep-rel.ec.europa.eu/> sa dostanete do databázy produktov. Tu budete vyzvaný zadať označenie modelu.

Označenie modelu nájdete na typovom štítku vo vnútri chladničky alebo v závislosti od modelu v nastavovacom režime pod informáciami **i**.

Miele			
XXXXXX		Nr. XX/XXXXXXXXX.	
<small>WEINTEMPERSCHRANK-UNTERTISCHMODELL MULTITEMPERATURE WINE STORAGE CABINET-UNDERCOUNTER TOP ARMOIRE DE LIÈGE EN TEMP. DES VINS MOD. ENCASTRABLE SOUS PLAN ARMARIO P. ACONDICIONAM.TO. VINGOS MODEN POTREBAJO EN CUBERA BIRNHAU TEMPERATURVINSKAP/USAP</small>			
<small>Rasse/Class Classe/Clase SN-ST</small>	<small>Ap-Type/AP-Type AP-Type/AP-Tipo</small>	<small>BruttoNetto/Gross Capacity Volume Bruto/Capacità Bruta</small>	<small>Gelkenemessgen/Freeze Capacity Pouvoir de Congel/Capac. Congeladora</small>
<small>Nutzenhall Net.Capacity Volume U e Capac. Util</small>	<small>Ges / K / G / WEIN / KALT Tot / R / F / WINE / CHILL Tot / R / F / C / WINE / CHILL</small>	R600a: XXg	

Záruka

Záručná doba predstavuje 2 roky.

Ďalšie informácie nájdete na dodaných záručných podmienkach.

Informácie

Prehlásenie o zhode

Miele týmto prehlasuje, že táto kombinácia chladničky s mrazničkou zodpovedá smernici 2014/53/EU.

Úplný text prehlásenia o zhode EÚ je k dispozícii na jednej z nasledujúcich internetových adries:

- Produkty, na stiahnutie www.miele.sk

frekvenčné pásmo	2,4000 GHz – 2,4835 GHz
------------------	-------------------------

maximálny vysielací výkon	< 100 mW
---------------------------	----------

Autorské práva a licencie

Pre obsluhu a riadenie komunikačného modulu využíva Miele vlastné alebo iné softwarové aplikácie, na ktoré sa nevzťahujú licenčné podmienky platné pre tzv. otvorený software. Tieto aplikácie alebo softwarové komponenty sú chránené autorským právom. Je nutné rešpektovať právomoci spoločnosti Miele a tretích strán, vyplývajúce z autorského práva.

Súčasťou komunikačného modulu integrovaného v prístroji sú tiež softwarové komponenty, ktoré sú v rámci licenčných podmienok upravujúcich otvorený software predávané ďalej. Príslušné komponenty s otvoreným zdrojovým kódom spolu s príslušnými údajmi o autorských právach, kópiami aktuálne platných licenčných podmienok a prípadne ďalšie informácie sú dostupné lokálne prostredníctvom IP adresy a internetového prehliadača (<https://<IP adresa>/Licenses>). Úpravy popredajných záruk licenčných podmienok pre komponenty s otvoreným zdrojovým kódom vymedzené na tomto mieste platia len vo vzťahu k príslušným držiteľom práv.

Miele s.r.o.
Twin City C
Mlynské nivy 16
821 09 Bratislava

Infolinka: 0800 643 531
E-mail: info@miele.sk
Internet: www.miele.sk

Miele & Cie. KG
Carl-Miele-Straße 29
33332 Gütersloh
Nemecko

KFN 4898 ...

sk-SK

M.-Nr. 12 124 250 / 05 / 002