

Kullanım Kılavuzu ve Montaj Talimatı Soğutucu-Dondurucu Kombinasyonu



Cihazın yerleştirilmesinden, kurulumundan ve ilk kez çalıştırılmasından önce kullanım kılavuzunu **mutlaka** okuyunuz. Bu bilgiler sayesinde kendinizi korumuş olur ve oluşabilecek zararların önüne geçersiniz.

İçindekiler

Güvenlik Talimatları ve Uyarılar.....	4	Cihazla birlikte verilen aksesuarlar...	32
Sürdürülebilirlik ve çevre koruma .	12	Sonradan satın alınabilen aksesuarlar.....	32
Enerji tasarrufu için:	13	Cihazın gücünü açma ve kapama ..	33
Kurulum	15	İlk kullanımdan önce	33
Kurulum yeri	15	Cihazın elektrik bağlantısı.....	33
Havalandırma gereklilikleri	16	Hava nemlendiricinin su tankının doldurulması ve takılması	33
Birden fazla cihazın yan yana kurulumu.....	16	Cihazın gücünün açılması.....	33
Kapı açılma yönünün değiştirilmesi	17	Cihazın gücünün kapatılması.....	33
Basılı montaj kılavuzunun sipariş edilmesi.....	17	Soğutucu bölmenin veya dondurucu bölmenin gücünün bağımsız olarak kapatılması.....	33
Cihazın kurulması	17	Cihaz uzun süre kullanılmadığında dikkate alınması gerekenler....	34
Cihazın hizalanması.....	18	Ağ bağlantısı için ön koşullar	34
Cihazın bir mutfak ünitesine entegre edilmesi	18	Ağ bağlantısının 1. kez kurulumu.	34
Cihaz ölçüleri.....	20	Scan & Connect uygulaması	35
Elektrik bağlantısı.....	23	Kullanım	36
Cihaz tanıtımı	24	Doğru sıcaklık.....	36
Cihaza genel bakış.....	24	Sıcaklık göstergesi.....	36
Ekran.....	26	Soğutucu/Dondurucu bölme sıcaklık ayarı	36
Kullanım prensibini anlamak.....	26	Sıcaklık ve kapı alarmı.....	37
Ayar modu 	27	Süper Soğutma (SuperCool) ve SuperFrost kullanımı.....	38
Dolap içinin düzenlenmesi	29	Gıdaların soğutucu bölmede saklanması.....	39
Rafların/şişe raflarının yerinin değiştirilmesi	29	Farklı soğutma bölgeleri.....	39
Hassas ayar mekanizmalı rafın yerinin değiştirilmesi.....	29	Soğutucu bölmede muhafaza edilmeye uygun olmayan gıdalar	40
Rafın/aydınlatmalı rafın yerinin değiştirilmesi	29	Gıdalar ambalajlı mı ambalajsız mı saklanmalıdır?.....	40
Bölmeli rafın kaydırılması.....	30	Gıdaların PerfectFresh Active bölümünde saklanması	41
Bölmeli rafın yerinin değiştirilmesi	30	PerfectFresh Active bölümü.....	41
Şişe rafının yerinin değiştirilmesi	30	Nem ayarlı çekmece	41
Ayırıcı paneldeki şişe rafının kullanılması	31	Kuru çekmece	44
Düzenleme kabının çıkarılması ve tekrar takılması.....	31	Gıdaların ek soğutucu bölmede saklanması.....	46
Fırın tepsi için yer	31		
Active AirClean filtrenin yerinin değiştirilmesi	31		
Dondurucu bölmenin esnek bir şekilde düzenlenmesi (VarioRoom).....	32		

Taze gıdaların dondurulması ve saklanması.....	47	Kapı lastiğinin temizlenmesi	63
İçeceklerin hızlı bir şekilde soğutulması.....	48	Havalandırma açıklıklarının temizlenmesi	63
Buz küpü hazırlama.....	48	Temizlikten sonra.....	63
Başka ayarlar gerçekleştirilmesi ...	49	Sorunların giderilmesi.....	64
İlgili ayarlara ilişkin açıklamalar	49	İç aydınlatma.....	72
Parti modu 	49	Seslerin sebepleri.....	73
Tatil modu 	49	Müşteri Hizmetleri.....	75
Kilitleme fonksiyonunun  /  etkinleştirilmesi	49	Arızalarda iletişim	75
Şabat modu 	50	EPREL Veritabanı	75
Kapı alarmı  verilmesi için geçmesi gereken sürenin değiştirilmesi	51	Garanti	75
Değişken sıcaklık bölmesi (Freeze&Cool) 	51	Bilgiler	76
Ağ bağlantısı	53	Uygunluk Beyanı.....	76
Uyarı ve sinyal sesi seviyesinin  /  değiştirilmesi	54	Telif hakları ve lisanslar	76
Ekran parlaklığının  değiştirilmesi	54		
Fuar modunun  kapatılması	54		
Ayarların fabrika çıkış ayarlarına sıfırlanması 	55		
Bilgiler 	55		
Koku filtresi değişim göstergesi 	55		
Temizlik modu 	55		
Temizlik ve bakım	56		
Buz çözme	56		
Temizlik ürünlerine ilişkin bilgiler	56		
Cihazın temizlik için hazırlanması....	57		
Cihaz içinin temizlenmesi.....	57		
Aksesuarların elde veya bulaşık makinesinde yıkanması	57		
Temizlenmesi için aksesuarların çıkarılması ve parçalarına ayrılması....	58		
Dondurucu bölmedeki çekmece-lerin ve cam tablaların yerleştirilmesi.....	62		
Cihaz ön paneli ve yan yüzeylerinin temizliği.....	62		

Güvenlik Talimatları ve Uyarılar

Bu cihaz öngörülen güvenlik şartlarına uygundur. Bununla birlikte uygunsuz bir kullanım bedensel yaralanmalara ve mal zararına sebep olabilir.

Cihazı çalıştırmadan önce kullanım ve montaj kılavuzunu dikkatli bir şekilde okuyunuz. Bu kılavuz montaj, güvenlik, kullanım ve bakıma yönelik önemli bilgiler içermektedir. Bu bilgiler sayesinde kendinizi korumuş olur ve cihazdaki hasarların önüne geçersiniz.

IEC 60335-1 standardı uyarınca Miele, cihazın kurulumu ile ilgili tüm bilgilerin, güvenlik talimatlarının ve uyarılarının mutlaka okunması ve bunlara uyulması gerektiğine dikkat çeker.

Miele bu talimatlara uyulmamasından kaynaklanan zararlardan sorumlu tutulamaz.

Kullanım ve montaj kılavuzunu güvenli bir yerde saklayınız. Kullanım ve montaj kılavuzunu cihazın sizden sonraki sahibine veriniz.

Amacına uygun kullanım

► Bu cihaz evde ve ev benzeri kurulum yerlerinde kullanıma yöneliktir, örneğin:

-Mağazalar, ofisler ve benzeri çalışma ortamları

-zirai mülkler

-otel, motel, oda kahvaltısı pansiyonlar ve diğer tipik yaşam ortamları.

Bu cihaz dış mekanlarda kullanıma yönelik değildir.

► Cihazı sadece ev ortamında, yiyecekleri ve derin dondurulmuş gıdaları soğutmak ve saklamak, taze gıdaları dondurmak ve buz küpü hazırlamak için kullanınız.

Başka hiçbir kullanım amacına izin verilmez.

► Cihaz ilaç, kan plazması, laboratuvar preparatları veya benzeri Tıbbi Cihazlar Direktifine tabi madde ve ürünlerin saklanması ve soğutulmasına uygun değildir. Cihazın amacına aykırı kullanımı içinde saklanan ürünlerin zarar görmesine veya bozulmasına sebep olabilir. Ayrıca, bu cihaz patlama tehlikesi bulunan alanlarda kullanıma uygun değildir. Miele, amacına aykırı kullanım veya hatalı işletim sonucu meydana gelen hasarların sorumluluğunu üstlenmez.

► Fiziksel, algısal veya ruhsal kapasiteleri ya da deneyimsizlik veya bilgisizlikleri dolayısıyla cihazı güvenli bir şekilde kullanabilecek durumda olmayan (çocuklar dahil) kişilerin cihazı kullanırken gözetim altında olmaları gerekir.

Bu kişiler cihazı, sadece kendilerine kullanım hakkında bilgi verilmiş olması ve bundan kaynaklanan tehlikeleri anlamaları halinde gözetimsiz olarak kullanabilirler.

Evdeki çocuklar

- ▶ 8 yaşından küçük çocuklar, sürekli gözetim altında olmadıkları sürece cihazdan uzak tutulmalıdır.
- ▶ Çocuklar sekiz yaşından itibaren, sadece güvenli bir şekilde kullanabilmeleri için gerekli bilgiler kendilerine verildikten sonra cihazı gözetimsiz olarak kullanabilirler. Çocukların hatalı bir kullanımın olası tehlikelerini tanımaları ve anlayabilmeleri gerekir.
- ▶ Çocukların gözetimsiz olarak cihazın temizliğini veya bakımını gerçekleştirmesine izin verilmemelidir.
- ▶ Cihazın yakınlarındaki çocuklara göz kulak olunuz. Çocukların cihaz ile oynamasına asla izin vermeyiniz.
- ▶ Boğulma tehlikesi. Çocuklar oyun oynarken ambalaj malzemelerini (örneğin folyo) etraflarına dolayabilir veya ambalaj malzemesini başlarına geçirebilir ve boğulabilirler. Ambalaj malzemelerini çocuklardan uzak tutunuz.

Teknik güvenlik

- ▶ Soğutucu devresi sızdırmazlık açısından kontrol edilmiştir. Cihaz ilgili güvenlik şartlarına ve karşılık gelen AT direktiflerine uygundur.



Soğutma devresi hasar görürse: Soğutucu madde ve yağ sızabilir ve tutuşabilir.

- ▶ Uyarı: Yangın tehlikesi/yanıcı malzemeler. Bu sembol, kompresör üzerinde bulunur ve yanıcı malzemelere karşı uyarır. Bu etiketi çıkarmayınız.

Soğutma devresinin içerdiği soğutucu madde (veriler tip etiketinde sunulmuştur) çevre dostu olmakla birlikte yanıcıdır.

Bu çevre dostu soğutucu maddenin kullanımı, cihaz çalışırken çıkan seslerin kısmen artmasına sebep olur. Kompresörün çalışma seslerinin yanı sıra soğutma devresinin tamamından da akış sesleri çıkabilir. Bu seslerin önüne geçmek maalesef mümkün değildir, ancak cihazın performansı üzerinde herhangi bir etkisi yoktur.

Cihazın taşınması ve kurulumu/yerleştirilmesi sırasında soğutma devresinin parçalarının zarar görmemesine dikkat ediniz. Dışarı fıskıran soğutucu madde gözlere zarar verebilir ve dışarı sızan soğutucu madde tutuşabilir.

Hasar durumunda:

- Açık ateş veya parlayıcı maddelerden kaçınınız.
- Cihazın elektrik bağlantısını kesiniz.

Güvenlik Talimatları ve Uyarılar

- Cihazın bulunduğu odayı birkaç dakika havalandırınız.
- Yetkili servise haber veriniz.

► Bir cihazda ne kadar fazla soğutucu madde varsa, cihazın bulunduğu odanın da o kadar büyük olması gerekir. Olası bir sızıntı durumunda küçük odalarda yanıcı bir gaz-hava karışımı oluşabilir. 8 gram soğutucu başına oda en az 1 m³ büyüklüğünde olmalıdır. Soğutucu madde miktarı cihazın içindeki tip etiketinde verilmiştir.

► Havalandırma açıklıklarının kapatılması veya önlerinin kapanması halinde soğutma devresi hasar görürse, yanıcı bir gaz-hava karışımı oluşabilir. Belirtilen havalandırma açıklıklarına mutlaka uyunuz. Havalandırma açıklıklarının önü kapanmamalı veya açıklıklar kapatılmamalıdır.

► Cihazın tip etiketi üzerinde belirtilen bağlantı verileri (frekans ve gerilim) elektrik şebekesi verileri ile mutlaka uyusmalıdır, aksi takdirde cihaz zarar görebilir. Bu verileri elektrik bağlantısı öncesinde kontrol ediniz. Şüphe halinde uzman bir elektrikçiye danışınız.

► Cihazın elektrik güvenliği sadece usulüne uygun olarak tesis edilmiş bir koruyucu iletken sistemine bağlanması halinde sağlanır. Bu temel güvenlik donanımı mutlaka mevcut olmalıdır. Şüphe halinde elektrik tesisatını uzman bir elektrikçiye kontrol ettiriniz.

► Bağımsız veya şebeke senkronizasyonu olmayan bir enerji besleme sisteminde (örneğin mikro şebekeler, yedekleme sistemleri) kesintili veya kesintisiz işletim mümkündür. Bu türden bir işletim için enerji besleme sisteminin, EN 50160 standardındaki tüm şebeke bağlantı noktalarında gerilim karakteristiklerinin içinde kalan sınırları ve benzeri gereklilikleri kapsmalıdır.

Ev tesisatında ve bu Miele ürününde öngörülen koruyucu tedbirler, fonksiyon ve çalışma şekli bakımından mikro şebeke işletiminde veya şebeke senkronizasyonu olmayan işletimde de sağlanmalı veya tesisatta eşdeğer tedbirler uygulanmalıdır.

► Acil bir durumda cihazın elektrik bağlantısının kesilebilmesi için priz cihazın arkasında bulunmaması ve kolayca erişilebilir bir yerde olması gerekir.

► Güç kablosu hasarlıysa, cihazı hemen elektrik şebekesinden ayırınız. Müşteri hizmetlerini arayınız.

► Hasarlı bir güç kablosu, sadece aynı türden özel bir güç kablosu ile değiştirilmelidir (Miele Webshop veya Miele müşteri hizmetlerinden edinilebilir). Güvenlik sebeplerinden dolayı güç kablosu, sadece Miele tarafından yetkilendirilmiş uzman bir teknisyen veya Miele müşteri hizmetleri tarafından değiştirilmelidir.

Güvenlik Talimatları ve Uyarılar

- ▶ Çoklu prizler ve uzatma kabloları gerekli güvenliği sağlamaz (yangın tehlikesi). Cihazı elektrik şebekesine bunlar vasıtasıyla bağlamayınız.
- ▶ Gerilim altındaki parçalara veya güç kablosuna nem nüfuz etmesi kısa devreye sebep olabilir. Bu sebeple cihazı nemli veya su sıçrama riski olan alanlarda kullanmayınız (ör. garaj, çamaşır odası).
- ▶ Bu cihaz hareketli bir yerde (örneğin: tekne gibi) çalıştırılmamalıdır.
- ▶ Cihazda meydana gelen hasarlar güvenliğinizi tehlikeye sokabilir. Cihazın gözle görünür bir hasarı olup olmadığını kontrol ediniz. Hasarlı bir cihazı asla çalıştırmayınız.
- ▶ Bu cihaz ankastre cihaz olarak kullanıma yönelik değildir.
- ▶ Kurulum ve bakım çalışmaları ve tamir sırasında cihaz elektrik şebekesinden tamamen ayrılmalıdır. Cihaz sadece şu durumlarda elektrik şebekesinden ayrılmış olur:
 - elektrik sigortası kapatıldığında veya
 - telli elektrik sigortası yuvasından tamamen çıkarıldığında veya
 - güç kablosu elektrik şebekesinden ayrıldığında. Fişli güç kablosunu kablodan tutarak değil, fişten tutarak çekiniz.
- ▶ Hatalı montaj ve bakım çalışmaları veya onarımlar sonucunda kullanıcı için ciddi tehlikeler ortaya çıkabilir ve bu konuda üretici hiçbir sorumluluk üstlenmez.
Montaj ve bakım çalışmaları veya onarımlar yalnızca yetkili bir uzman teknisyen veya Miele Müşteri Hizmetleri tarafından gerçekleştirilmelidir.
- ▶ Cihazın yetkili bir uzman teknisyen veya Miele Müşteri Hizmetleri tarafından onarılmaması durumunda garanti ile ilgili haklar ortadan kalkar.
- ▶ Arızalı bileşenleri orijinal yedek parçalarla değiştirmenizi tavsiye ederiz. Orijinal yedek parçaların usulüne uygun montajı durumunda Miele, güvenlik gerekliliklerinin tam olarak sağlanacağını garanti eder ve garanti hakları korunur.
- ▶ Bu cihaz, özel gereklilikler (ör.: sıcaklık, nem, kimyasal dayanıklılık, aşınma dayanıklılığı ve titreşim) nedeniyle özel bir ışık kaynağı ile donatılmıştır. Bu ışık kaynağı, sadece öngörülen uygulama için kullanılmalıdır. Işık kaynağı mekan aydınlatmasına uygun değildir. Değiştirme işlemi sadece yetkili bir uzman teknisyen veya Miele müşteri hizmetleri tarafından gerçekleştirilmelidir. Bu cihaz, en az F enerji verimliliği sınıfından birden fazla ışık kaynağı içermektedir.

Güvenlik Talimatları ve Uyarılar

Usulüne uygun kurulum

- ▶ Cihazın kurulumunda, birlikte verilen montaj kılavuzunu da mutlaka dikkate alınız.
- ▶ Kapı açılma yönünü (gerekirse), montaj kılavuzunda öngörülen şekilde değiştiriniz.
- ▶ Cihazın taşınması ve kurulumu sırasında daima koruyucu eldivenler takınız.
- ▶ Cihaz çok ağırdır ve cihaz kapısı/kapıları açıkken öne doğru devrilme meyillidir:
 - Cihazı taşımak veya hareket ettirmek için en az 2 kişi gereklidir.
 - Cihazın kapı açılma yönünü en az 2 kişi birlikte değiştiriniz.
 - Cihazın kurulumu için en az 2 kişi gereklidir.
 - Kurulum sırasında soğutma cihazını asla gözetimsiz bırakmayınız.

Doğru kullanım

- ▶ Bu cihaz belirli bir iklim sınıfına (ortam sıcaklığı aralığı) yönelik olarak üretilmiştir ve bu iklim sınıfının sınırlarına uyulmalıdır. İklim sınıfı cihazın içinde bulunan tip etiketinde yazılıdır. Düşük bir ortam sıcaklığı kompresörün daha uzun süre durmasına, bu da cihazın gerekli sıcaklığı koruyamamasına sebep olur.
- ▶ Havalandırma açıklıklarının önü kapanmamalı veya açıklıklar kapatılmamalıdır. Aksi takdirde sorunsuz bir hava girişi sağlanamaz. Enerji tüketimi artar ve bunun sonucunda bileşenler hasar görebilir.
- ▶ Katı veya sıvı yağ içeren yiyecekler sonucu hasar tehlikesi. Cihazın içinde veya cihaz kapısında katı veya sıvı yağ içeren gıdalar saklıyorsanız; sızan yağın, cihazın plastik parçalarına temas etmemesine dikkat ediniz. Bu, plastikte gerilim çatlaklarına neden olarak plastiğin kırılmasına veya yarılmasına yol açabilir.
- ▶ Yanıcı gaz karışımları nedeniyle yangın ve patlama tehlikesi. Patlayıcı ve yanıcı gazlar içeren ürünleri (sprey gibi) cihazın içinde muhafaza etmeyiniz. Yanıcı gaz karışımları elektrikli bileşenler tarafından tutuşturulabilir. Bu türden sprey kutuları, üstlerinde belirtilen içerdikleri maddelerden veya bir alev sembolünden anlaşılır. Sızan gazlar elektrikli bileşenler nedeniyle tutuşabilir.
- ▶ Patlama tehlikesi. Cihazın içinde elektrikli aletler (ör. dondurma yapmak için) kullanmayınız. Bu durum kıvılcım oluşumuna neden olabilir.

Güvenlik Talimatları ve Uyarılar

- ▶ Bedensel yaralanma ve maddi zarar tehlikesi. Gazlı içecek veya donabilecek sıvılar içeren kutu ve şişeleri dondurucu bölmeye koymayınız. Kutular veya şişeler patlayabilir.
- ▶ Bedensel yaralanma ve maddi zarar tehlikesi. Hızlı bir şekilde soğumaları için dondurucu bölmeye konulmuş olan şişeleri en geç bir saat sonra tekrar dışarı alınız. Şişeler patlayabilir.
- ▶ Yaralanma tehlikesi. Dondurulmuş gıdalara ve metal parçalara ıslak ellerle dokunmayınız. Elleriniz donarak yapışabilir.
- ▶ Yaralanma tehlikesi. Buz küplerini ve çubuk dondurmaları, özellikle de su buzunu dondurucu bölmeden aldıktan hemen sonra ağzınıza almayınız. Çok düşük sıcaklıktaki dondurulmuş gıdalar sonucu dudaklarınız veya diliniz yapışabilir.
- ▶ Çözölmeye başlamış veya çözülmüş gıdaları tekrar dondurmayınız. Bunları, gıdalar besin değerlerini kaybettiklerinden ve bozulacaklarından mümkün olduğunca çabuk tüketiniz. Çözülmüş gıdaları pişirdikten veya kızarttıktan sonra tekrar dondurabilirsiniz.
- ▶ Bir soğutma cihazında çok uzun süre muhafaza edilmiş gıdaların yenilmesi durumunda gıda zehirlenmesi riski oluşur. Muhafaza süresi gıdanın tazelik derecesi, kalitesi ve muhafaza sıcaklığı gibi birçok faktöre bağlıdır. Gıda üreticisinin saklamaya ilişkin uyarılarını ve son tüketim tarihini dikkate alınız!
- ▶ Gıdaların mümkün olduğunca kısa bir sürede tamamen donmaları için, azami dondurucu kapasitesi aşılmamalıdır. 24 saat içinde azami dondurma kapasitesi tip etiketi üzerinde “Azami dondurma kapasitesi ... kg/24 h” şeklinde belirtilmiştir.

Paslanmaz çelik cihazlar için:

- ▶ Üstü kaplamalı paslanmaz çelik yüzeyler yapıştırıcı dolayısıyla hasar görüp kire karşı koruyucu etkisini kaybedeceğinden, paslanmaz çelik yüzey üzerine yapışkan not, koli bandı, maskeleme bandı yapıştırmayınız veya başka yapıştırıcılar uygulamayınız.
- ▶ Yüzey çizilmeye karşı hassastır. Hatta mıkmatıslar bile çiziklere sebep olabilir.

Aksesuarlar ve yedek parçalar

- ▶ Orijinal Miele aksesuarlarının kullanılmasını tavsiye ederiz. Başka parçaların monte edilmesi veya takılması halinde; garanti, performans ve/veya ürün sorumluluğu talepleri geçersiz olabilir.

Güvenlik Talimatları ve Uyarılar

► Miele orijinal yedek parçaları, cihazınızın seri üretiminin sonlandırılmasının ardından en az 10 yıl olmak üzere 15 yıla varan bir süre boyunca stokta tutulur.

Temizlik ve bakım

► Kapı lastiğini yağ ile herhangi bir işleme tabi tutmayınız. Aksi takdirde lastik zaman içinde geçirgenleşir.

► Buharlı temizlik aletinin buharı, akım taşıyan parçalara sızarak kısa devreye sebep olabilir.

Cihazın temizliği ve buzlarını çözmek için asla buharlı bir temizlik aleti kullanmayınız.

► Uyarı. Buz çözme işlemi hızlandırmak için mekanik yardımcı araçlar veya üretici tarafından önerilmeyen başka araçlar kullanmayınız.

► Sivri veya keskin kenarlı nesnelere soğutma sistemine zarar verir ve bunun sonucunda cihaz işlevini yerine getiremez. Bu sebeple şu işlemler için sivri ve keskin kenarlı nesnelere kullanmayınız:

- karlanma ve buz tabakalarını temizlemek,
- donarak yapışmış buz kaplarını ve gıdaları yapıştıkları yerden ayırmak.

► Buzları çözmek için cihazınızın içine asla elektrikli ısıtıcı veya mum koymayınız. Aksi takdirde plastik zarar görür.

► Buz çözücüler veya buz çözme spreyleri kullanmayınız. Buz çözme spreyleri veya buz çözücü maddeler patlayıcı gazlar oluşturabilir, plastiğe zarar veren çözücü veya itici maddeler içerebilir ya da sağlığa zararlı olabilir.

Nakliye

► Zarar görmemesi için cihazı daima dik olarak ve ambalajı içinde taşıyınız.

► Bedensel yaralanma ve hasar tehlikesi. Çok ağır olması nedeniyle cihazı 2. bir kişinin yardımı ile taşıyınız.

Eski cihazınızın bertaraf edilmesi

► Oyun oynayan çocuklar cihaz içinde mahsur kalabilir ve boğulabilir.

- Cihaz kapısını (kapılarını) sökünüz.
- Çekmeceleri çıkarınız.

Güvenlik Talimatları ve Uyarılar

- Rafları, çocuklar kolayca tırmanamayacak şekilde cihazın içinde bırakınız.
- Gerekirse eski cihazınızın kapı kilidini tahrip ediniz. Bu şekilde, oyun oynayan çocukların kendilerini cihazın içine kilitleyerek hayatlarını tehlikeye atmalarını önlemiş olursunuz.

► Elektrik çarpması tehlikesi!

- Elektrik fişini güç kablosundan keserek ayırınız.
- Güç kablosunu eski cihazdan keserek ayırınız.

Elektrik fişini ve elektrik kablosunu eski cihazdan ayrı olarak bertaraf ediniz.

► Bertaraf edilirken, cihazın benzin veya başka yanıcı gazların ve sıvıların yakınına koyulmamasına dikkat ediniz.

► Dışarı sızan yağ veya soğutucu madde nedeniyle yangın tehlikesi. Cihazdaki soğutucu madde ve yağ yanıcıdır. Dışarı sızan soğutucu madde veya yağ, yüksek konsantrasyonlarda ve harici bir ısı kaynağıyla temas etmesi halinde tutuşabilir.

Cihazı bertaraf ederken soğutma devresinin hasar görmediğinden emin olunuz. Böylece, soğutucu maddenin (tip etiketinde belirtilen bilgiler) ve yağın kontrolsüz bir şekilde dışarı akmasını önleyebilirsiniz.

► Dışarı fışkıran soğutucu madde gözlere zarar verebilir! Soğutma devresinin parçalarına, örneğin:

- Buhar sisteminin soğutucu kanallarını delerek
- Boruları kıvrarak
- Üst yüzey kaplamalarını kazıyarak zarar vermeyiniz.

Kompresördeki sembol (modele bağlı)

Bu uyarı sadece geri dönüşüm için anlam taşır. Normal işletim sırasında tehlike yoktur.



► Kompresördeki yağ, yutulması veya solunum yollarına kaçması halinde ölüme sebep olabilir.

Sürdürülebilirlik ve çevre koruma

Nakliye ambalajının bertaraf edilmesi

Ambalaj cihazı nakliye hasarlarına karşı korur. Ambalaj malzemeleri tasfiyeye yönelik olarak çevre dostu malzemelerden seçilmiştir ve bu sebeple geri dönüştürülmesi mümkündür.

Ambalajın malzeme döngüsüne geri kazandırılması hammadde tasarrufu sağlar ve atık oluşumunu azaltır. Bayiniz ambalajı geri alabilir.

Eski cihazın bertaraf edilmesi

Elektrikli ve elektronik cihazlar birçok değerli materyal içerir. Bu tür cihazlar aynı zamanda işleyişleri ve güvenlikleri için gerekli belirli maddeler, karışımlar ve bileşenler de içerir. Bunlar evsel atıklar içinde ve uygunsuz işlem görmeleri halinde insan sağlığına ve çevreye zarar verebilirler. Bu sebeple eski cihazınızı hiçbir suretle evsel atıklarla birlikte elden çıkarmayınız.



Soğutma cihazınızın çevreye uygun şekilde bertaraf edilene kadar zarar görmemesine dikkat ediniz.

Bu şekilde soğutma devresinde bulunan soğutucunun ve kompresörde bulunan yağın çevreye sızması sağlanır.

Bunun yerine varsa belediyeler, bayiler veya Miele'de bulunan elektrikli ve elektronik cihazların ücretsiz teslimi ve değerlendirilmesine yönelik resmi toplama ve geri alma merkezlerinden yararlanınız. Bertaraf edilecek eski cihaz üzerindeki olası kişisel verilerin silinmesinden yasalar uyarınca siz sorumlusunuzdur. Yasal olarak, cihaz tarafından sıkıca kapatılmamış kullanılmış pilleri ve akümülatörleri ve ayrıca tahribatsız bir şekilde

çıkartılabilen lambaları tahribatsız bir şekilde çıkarmakla yükümlüsünüz. Bunları ücretsiz olarak teslim edilebilecekleri uygun bir toplama merkezine götürünüz. Lütfen eski cihazın, evden çıkarılıncaya kadar çocukların erişemeyeceği güvenli bir yerde muhafaza edilmesini sağlayınız.

Enerji tasarrufu için:

- Kurulum yeri** Cihaz yüksek ortam sıcaklıklarında daha sık soğutmak zorunda kalır ve bu sırada daha fazla enerji tüketir. Bu nedenle:
- Cihazı iyi havalandırılan bir odaya yerleştiriniz.
 - Cihazı bir ısı kaynağının (kalorifer radyatörü, ocak) yanına yerleştirmeyiniz.
 - Cihazı doğrudan güneş ışınlarına maruz bırakmayınız.
 - Ortam sıcaklığının yaklaşık 20 °C civarında olmasını sağlayınız.
 - Havalandırma açıklıklarını açık durumda tutunuz ve düzenli olarak tozdan arındırınız.
- Sıcaklık ayarı** Ayarlanan sıcaklık ne kadar düşükse, enerji tüketimi de o kadar yüksek olur. Aşağıda belirtilen ayarların yapılması tavsiye edilir:
- Soğutucu bölme: 4 ila 5 °C.
 - PerfectFresh Active bölmesi: Yaklaşık 0 °C.
 - Dondurucu bölme -18 °C
- Kullanım** Maruz kalınan ısı ve engellenen hava sirkülasyonu nedeniyle enerji tüketimi artar. Bu nedenle:
- Cihaz kapısını/kapılarını sadece gerektiğinde ve mümkün olduğunca kısa süreliğine açınız. Gıdaları düzenli yerleştirmeniz, daha sonra aradığınızı kolayca bulmanızı sağlar.
 - Cihaz kapısını/kapılarını açtıktan sonra tamamen kapatınız.
 - Sıcak gıdaları ve içecekleri cihaza koymadan önce soğumaya bırakınız.
 - Gıdaları düzgün ambalajlanmış ve üzeri kapatılmış olarak saklayınız.
 - Hava sirkülasyonunun sağlanabilmesi için bölmeleri aşırı doldurmayınız.
 - Dondurulmuş ürünleri çözülmesi için soğutucu bölmeye koyunuz.
 - Çekmecelerin ve rafların yerleştirilmesinde teslimat anındaki düzene sadık kalınız.

Sürdürülebilirlik ve çevre koruma

- Cihazın arka yüzü ile duvar arasında 25 mm'lik bir mesafe bırakınız.

Kurulum yeri

⚠ Isı yayan cihazlar sonucu yangın ve hasar tehlikesi.

Isı yayan cihazlar tutuşabilir ve cihazın alev almasına sebep olabilir.

Güç kablosu, ısı kaynaklarına temas etmemelidir.

Örneğin mini fırınlar, portatif ocaklar veya tost makineleri gibi ısı yayan cihazları bu cihazın üstüne koymayınız.

⚠ Açık alev sonucu yangın ve hasar tehlikesi.

Açık alevler cihazı tutuşturabilir.

Mum gibi açık alev kaynaklarını cihazdan uzak tutunuz.

⚠ Usulüne uygun olmayan kurulum ve yerleştirme nedeniyle yangın ve hasar tehlikesi vardır.

Elektrik fişi ve güç kabloları soğutma cihazının arka tarafına temas ederse, titreşimler nedeniyle zarar görebilir ve bir kısa devreye yol açabilirler.

Elektrik fişi ve güç kabloları cihaza temas etmemelidir.

Güç kabloları sıkışmamalı veya hasar görmemelidir.

Cihazın arkasında yer alan elektrik prizlerine başka cihazlar bağlanmamalıdır.

Cihazın arkasındaki alanda çoklu prizler, elektrik dağıtım panoları veya başka elektronik cihazlar (örneğin halojen trafolar) bulunmamalı veya kullanılmamalıdır.

Kuru ve iyi havalandırılan bir yere kurulması uygundur.

Kurulum yerinin zemini yatay, düz ve çevresindeki zemin ile aynı yükseklikte olmalıdır.

⚠ Yüksek nem oranı sonucunda hasar tehlikesi.

Havadaki nem oranı yüksekse, cihazın dış yüzeylerinde yoğunlaşma suyu oluşabilir.

Bu yoğunlaşma suyu cihazın dış yüzeylerinde korozyona sebep olabilir.

Cihazı kuru ve/veya yeterli havalandırmaya sahip bir mekana kurunuz.

Montajın/kurulumun ardından cihaz kapısının/kapılarının doğru kapandığından ve cihaz montajının/kurulumunun açıklandığı şekilde yapıldığından emin olunuz. Belirtilen havalandırma açıklıklarına uyulmalıdır.

Kurulum yeri seçiminde, soğutma cihazının bir radyatörün, sobanın veya başka bir ısı kaynağının hemen yanına kurulması durumunda enerji tüketiminin arttığını lütfen dikkate alınız. Doğrudan güneş ışığından kaçınınız. Yüksek ortam sıcaklıkları, kompresör daha uzun çalıştığından dolayı enerji tüketimini artırır.

İklim sınıfı

Bu cihaz belirli bir iklim sınıfına (ortam sıcaklığı aralığı) yönelik olarak üretilmiştir ve bu iklim sınıfının sınırlarına uyulmalıdır. İklim sınıfı cihazın içinde bulunan tip etiketinde yazılıdır.

İklim sınıfı	Ortam sıcaklığı
SN	10 ila 32 °C arası
N	16 ila 32 °C arası
ST	16 ila 38 °C arası
T	16 ila 43 °C arası
SN-ST	10 ila 38 °C arası
SN-T	10 ila 43 °C arası

Kurulum

Daha düşük bir ortam sıcaklığı kompresörün daha uzun sürelerle durmasına sebep olur. Bu da cihazın içindeki sıcaklığın yüksek olmasına ve hasar oluşmasına sebep olabilir.

Havalandırma gereklilikleri

⚠️ Yetersiz havalandırma nedeniyle yangın ve hasar tehlikesi.

Cihaz yeterince hava almazsa, kompresör daha sık devreye girer ve daha uzun sürelerle çalışır. Bu da enerji tüketiminin artmasına ve kompresörün çalışma sıcaklığının yükselmesine neden olur. Bu, cihazın hasar görmesine neden olabilir.

Cihaz için yeterli havalandırma sağlandığından emin olunuz:

Öngörülen havalandırma açıklıklarına mutlaka uyunuz.

Havalandırma açıklıklarının önü kapanmamalı veya açıklıklar kapatılmamalıdır.

Havalandırma alanlarını düzenli olarak toz ve kirden temizleyiniz.

Cihazın arka paneline temas eden hava ısınır. Bu sebeple, kusursuz bir hava akışı sağlanmış olmalıdır (bkz. "Cihaz ölçüleri" bölümü).

Birden fazla cihazın yan yana kurulumu

⚠️ Cihazın dış panellerinde yoğuşma sonucu hasar tehlikesi.

Havadaki nem oranı yüksek olduğunda cihazların dış panelleri arasında yoğuşma suyu oluşup korozyona sebep olabilir.

Esas olarak, cihazı başka cihazlar ile **doğrudan** yan yana **yerleştirmeyiniz**.

Cihazlar arasında en az 70 mm mesafe bırakılmalıdır.

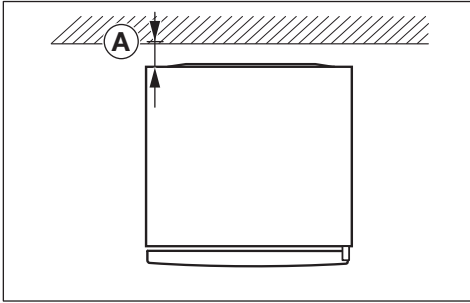

Enerji tüketimi, cihazın arka yüzü ile duvar arasında Ⓐ = 25 mm'lik bir mesafe ile belirlenmiştir. Duvara olan mesafe 25 mm'den azsa, cihazın işlevselliği korunur, ancak enerji tüketimi bir miktar artar. Ayrıca, yüksek ortam sıcaklıklarında yoğuşma oluşabilir.

Kapı açılma yönünün değiştirilmesi

⚠ Kapının ağır olması nedeniyle yaralanma ve hasar tehlikesi.

Kapının açılma yönü tek bir kişi tarafından değiştirilirse, yaralanma ve hasar tehlikesi artar.

Kapının açılma yönünü mutlaka 2. bir kişinin yardımıyla değiştiriniz.

⚠ Elektrikli bileşenlerde hasar tehlikesi.

Kapı menteşesinde akım taşıyan bileşenler bulunur (modele bağlı olarak).

Kapının açılma yönünü değiştirmeden önce fişi prizden çekiniz.

📄 Kapı açılma yönünü, montaj kılavuzunda açıklanan şekilde değiştiriniz (bkz. QR kod).



M.-Nr. 12083830

Basılı montaj kılavuzunun sipariş edilmesi

Basılı montaj kılavuzunu Miele'den ücretsiz olarak sipariş edebilirsiniz.

Tüm Miele iletişim bilgilerini bu dokümanın sonunda bulabilirsiniz. Model tanımını ve tip etiketindeki seri numarasını belirtiniz.

Cihazın kurulması

⚠ Cihazın devrilmesi sonucu yaralanma ve hasar tehlikesi.
Cihaz tek bir kişi tarafından kurulursa, yaralanma ve hasar tehlikesi artar.
Cihazı mutlaka 2. bir kişinin yardımı ile kurunuz.

⚠ Cihaz kapısının çarpması sonucunda hasar ve yaralanma tehlikesi.
Cihaz kapısı oda duvarına çarpabilir ve bu nedenle zarar görebilir. Kapı cam ise hasar gören cam yaralanmalara neden olabilir.

Cihazı yerleştirmeden önce birlikte verilen kapı açılma açısı sınırlandırma aparatını monte ediniz.

Cihazın kapısını, örneğin oda duvarına keçe kapı stoperi monte ederek çarpmaya karşı koruyabilirsiniz.

⚠ Zeminde hasar tehlikesi.
Cihazın hareket ettirilmesi zeminde hasara yol açabilir.
Cihazı hassas zeminler üzerinde dikkatli bir şekilde hareket ettiriniz.

Daha kolay kurulabilmesi için cihazın arkasında üstte taşıma kulpları ve altında da taşıma tekerlekleri (modele bağlı) bulunur.

Cihazı sadece içi boş durumda kurunuz.

Kurulum

- Cihazı, “Elektrik bağlantısı” bölümünde belirtilen şekilde elektrik şebekesine bağlayınız.
- Cihazı dikkatli bir şekilde öngörülen kurulum yerine getiriniz.
- Cihazı, gerekli mesafeyi dikkate alarak arka yüzü duvara bakacak şekilde yerleştiriniz.

Cihazın hizalanması

⚠ Cihaz kapısının yerinden çıkıp düşmesi veya cihazın devrilmesi sonucunda hasar ve yaralanma tehlikesi.

Alt menteşe lamasındaki ek ayar ayağı zemin üzerinde düzgün bir şekilde durmadığında, cihaz kapısı yerinden çıkıp düşebilir veya cihaz devrilebilir. Cihazla birlikte verilen somun anahtarı ile menteşe lamasındaki ayar ayağını zemine değecek konuma gelene kadar çevirerek dışarı çıkarınız. Ardından ayar ayağını çeyrek tur daha çevirerek dışarı çıkarınız.

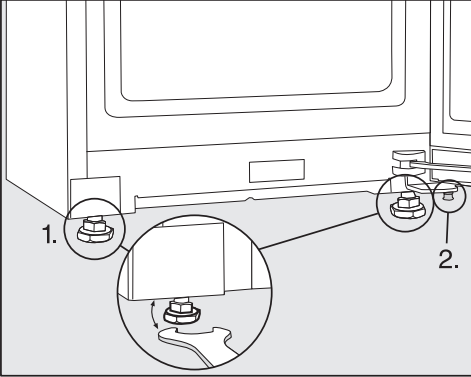

- Cihazı bir su terazisi ve birlikte verilen somun anahtarı ile teraziye alınız ve cihaz kapısını destekleyiniz.

1. Ön ayar ayaklarını ayarlayınız.

2. Ek ayar ayağını, zemine değecek konuma gelene kadar çevirerek dışarı çıkarınız. Ardından ayar ayağını çeyrek tur daha çevirerek dışarı çıkarınız.

Cihazın bir mutfak ünitesine entegre edilmesi

Cihazın etrafına mutfak dolapları kurulabilir.

Enerji tüketimi, cihazın arka yüzü ile duvar arasında 25 mm'lik bir mesafe ile belirlenmiştir. Duvara olan mesafe 25 mm'den azsa, cihazın işlevselliği korunur, ancak enerji tüketimi bir miktar artar. Ayrıca, yüksek ortam sıcaklıklarında yoğunlaşma oluşabilir.

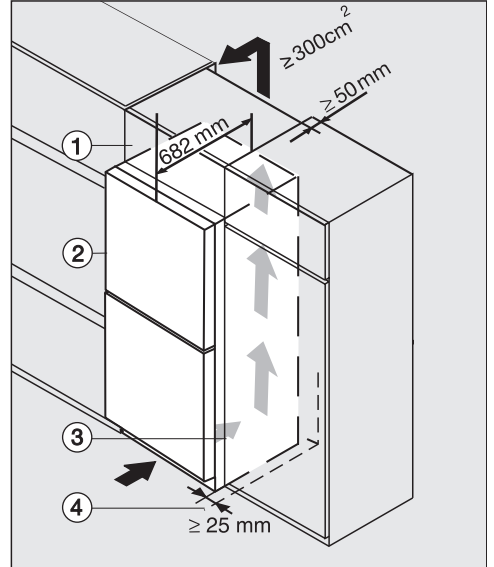

Cam ön panelli cihaz
K(S)/FN(S)/KFN 4xxx X **obsw/mat, bb, brws, bs, grg**

- ① Duvar dolabı
- ② Cihaz, kapı derinliği = 82 mm
- ③ Mutfak dolabı
- ④ Oda duvarı

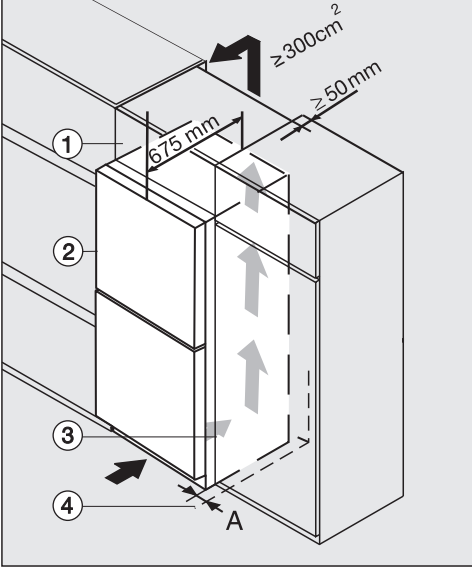

K(S)/FN(S)/KFN 4xxx X **edst/cs, ws, bst, el**

① Duvar dolabı

② Cihaz, kapı derinliği = 75 mm

③ Mutfak dolabı

④ Oda duvarı

A = 25 mm (gömme kulplu)/60 mm (kulplu)

! Yetersiz havalandırma nedeniyle yangın ve hasar tehlikesi.

Cihaz yeterince hava almazsa, kompresör daha sık devreye girer ve daha uzun sürelerle çalışır. Bu da enerji tüketiminin artmasına ve kompresörün çalışma sıcaklığının yükselmesine neden olur. Bu, cihazın hasar görmesine neden olabilir.

Cihaz için yeterli havalandırma sağlandığından emin olunuz:

Öngörülen havalandırma açıklıklarına mutlaka uyunuz.

Havalandırma açıklıklarının önü kapanmamalı veya açıklıklar kapatılmamalıdır.

Havalandırma alanlarını düzenli olarak toz ve kirden temizleyiniz.

Havalandırma kesitleri ne kadar büyük olursa, kompresör de o kadar enerji tasarruflu çalışır.

■ Cihazı mutfak dolabının yanına yerleştiriniz.

- Cihazın ön paneli mutfak dolabının ön panelinden en az kapı derinliği kadar önde durmalıdır. Bu şekilde cihaz kapısı sorunsuz bir şekilde açılıp kapatılabilir.

- Cihazın bir oda duvarının ④ yanına kurulması durumunda, menteşe tarafında oda duvarı ④ ve cihaz ② arasında bir asgari mesafe (**A**) bırakılmalıdır.

- Cihazı mutfak ünitesinin yüksekliği ile aynı hizaya getirmek için cihazın üstüne uygun bir duvar dolabı ① monte edilebilir.

Duvar dolabının genişliği boyunca 50 mm derinliğinde bir hava çıkışı kanalı mevcut olmalıdır.

Isınan havanın engellenmeden çıkabilmesi için oda tavanının altındaki havalandırma açıklığı en az 300 cm² olmalıdır.

Kurulum ölçüleri/Üstten görünüm

KFN 4898 ... brws, KFN 4898 ... grgr

Tüm ölçüler mm olarak verilmiştir.

Cihazın doğru çalışması, belirtilen havalandırma açıklıklarına uyulduğu sürece sağlanabilir.

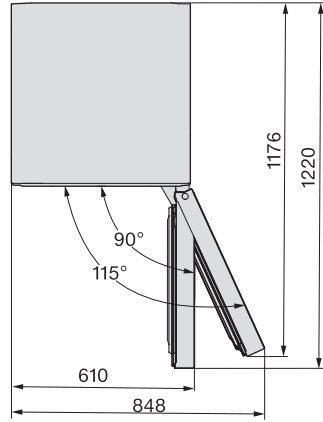
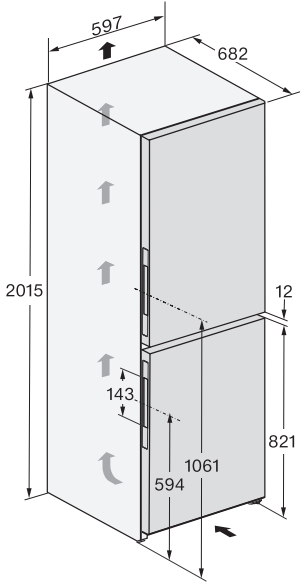

Kurulum

Bağlantılar

KFN 4898 ... bs, KFN 4898 ... brws, KFN 4898 ... grgr

Tüm ölçüler mm olarak verilmiştir.

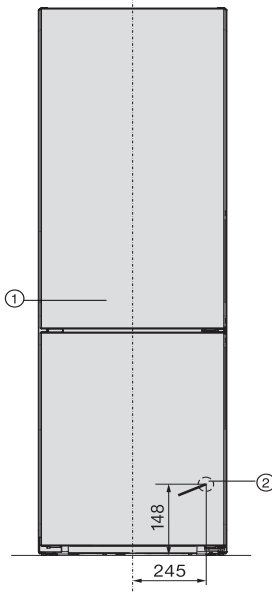

① Önden görünüm

② Güç kablosu, uzunluk = 2.000 mm

Daha uzun bir güç kablosu Miele yetkili servisinden edinilebilir.

Elektrik bağlantısı

Cihaz, sadece cihaz ile birlikte verilen güç kablosuyla topraklı bir prize bağlanmalıdır.

Cihazı prize erişim mümkün olacak şekilde yerleştiriniz. Prize kolayca erişim mümkün değilse, kurulum yerinde tüm kutuplar için bir yalıtım donanımı bulunmasını sağlayınız.

⚠ Aşırı ısınma sonucu yangın tehlikesi.

Cihazın çoklu priz ve uzatma kablosu üzerinden çalıştırılması kablonun aşırı yüklenmesine sebep olabilir.

Güvenlik sebeplerinden dolayı çoklu priz ve uzatma kablosu kullanmayınız.

Elektrik tesisatı geçerli standartlara (Almanya'da VDE 0100) uygun olmalıdır.

Güvenlik sebeplerinden dolayı cihazın elektrik bağlantısı için ev tesisatında,  tipi bir kaçak akım rölesinin (RCD) kullanılmasını tavsiye ederiz.

Hasarlı bir güç kablosu, sadece aynı türden özel bir güç kablosu ile değiştirilmelidir (Miele yetkili servisinden edinilebilir). Güvenlik sebeplerinden dolayı güç kablosu, sadece Miele tarafından yetkilendirilmiş uzman bir teknisyen veya Miele yetkili servisi tarafından değiştirilmelidir.

Anma gücü ve uygun sigorta değerlerine dair bilgiler bu kullanım kılavuzunda veya tip etiketinde verilmiştir. Bu verileri kurulum yerindeki elektrik bağlantısı verileri ile karşılaştırınız. Şüphe halinde bir elektrik teknisyenine danışınız.

Bağımsız veya şebeke senkronizasyonu olmayan bir enerji besleme sisteminde (örneğin mikro şebekeler, yedekleme sistemleri) kesintili veya kesintisiz işletim mümkündür. Bu türden bir işletim için enerji besleme sisteminin,

EN 50160 standardı gerekliliklerini veya benzeri gereklilikleri karşılaması zorunludur.

Ev tesisatında ve bu Miele ürününde öngörülen koruyucu tedbirler, fonksiyon ve çalışma şekli bakımından mikro şebeke işletiminde veya şebeke senkronizasyonu olmayan işletimde de sağlanmalı veya tesisatta eşdeğer tedbirler uygulanmalıdır. Bunlar, örneğin güncel VDE-AR-E 2510-2 yayınında açıklanmıştır.

Cihazın elektrik bağlantısı

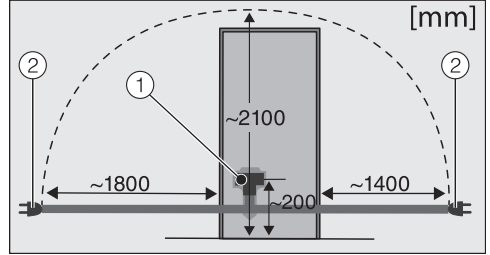

Cihazın arka paneli

① Cihaz konektörü

② Elektrik fişi

■ Cihaz konektörünü takınız.

Cihaz konektörünün yerine düzgün oturmasına dikkat ediniz.

■ Cihazın elektrik fişini prize takınız.

Cihaz artık elektrik şebekesine bağlanmıştır.

Cihaz tanıtımı

Cihaza genel bakış

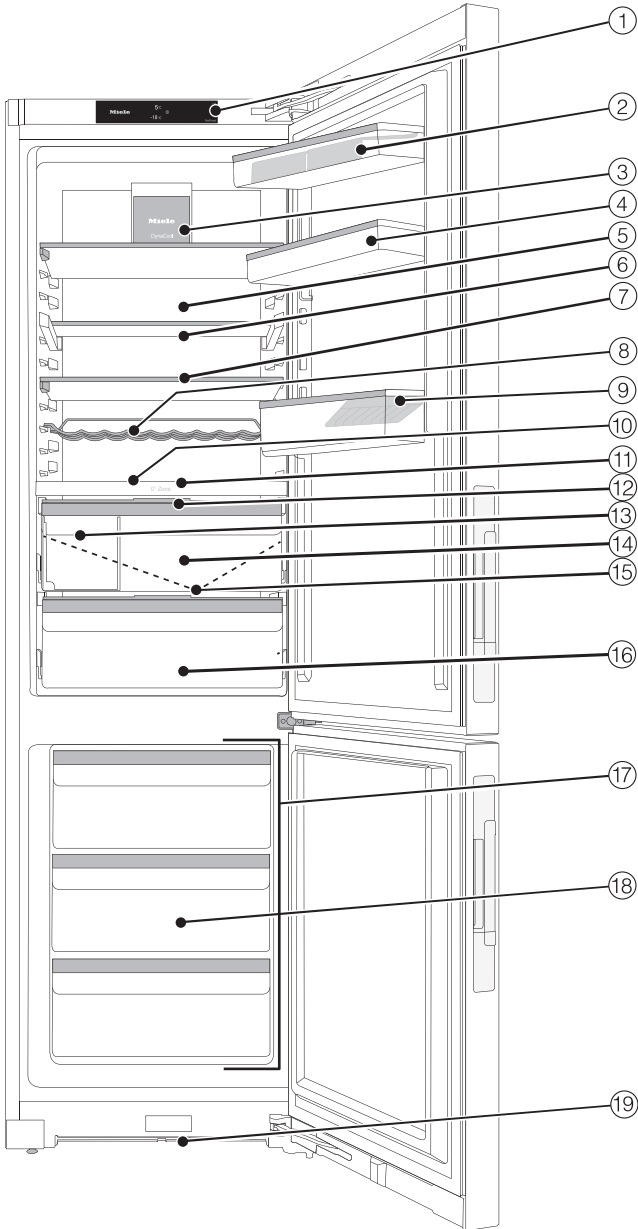

- ① Ekran
- ② Cihaz kapısındaki yumurtalıklı raflar
- ③ Aydınlatmalı fan
- ④ Hassas ayarlı raf:
Dolu durumdaki rafın yüksekliğini istediğiniz gibi ayarlayarak kaydırıp uzun şişeler için yer açabilirsiniz.
- ⑤ Yoğuşmayı önlemek için kuru arka panel
- ⑥ Bölmeli raf (FlexiBoard):
Cam tablanın ön parçasını arkaya doğru kaydırarak ön tarafta büyük kaplar için yer açabilirsiniz.
- ⑦ Aydınlatmalı raf (FlexiLight 2.0)
- ⑧ Değişken şişe rafı
- ⑨ Tutuculu şişe rafı:
Şişe tutucuyu, sağ veya sol tarafa kaydırabilir ve kutu içecekler için yer açabilirsiniz.
- ⑩ Fırın tepsisi için yer (XL iç alan)
- ⑪ Şişe raflı ayırıcı panel,
Su tankı ve hava nemlendirici (Humidifier):
Saklanan meyve ve sebzeler, kapı her açıldığında ve yaklaşık 90 dakikada bir nemlendirilir.
- ⑫ Nem ayarlı çekmecenin nem ayarı için bölme kapağı
- ⑬ Düzenleme kabı:
Orman meyveleri gibi baskıya hassas gıdaları burada saklayabilirsiniz.
- ⑭ Meyve ve sebzeler için nem ayarlı çekmece (PerfectFresh Active bölmesi)
- ⑮ Çözülme suyu oluşu ve çözülme suyu çıkışı:
Oluşan yoğuşma suyu tahliye edilir ve kendiliğinden buharlaşır.
- ⑯ Kolay bozulan gıdalar için düşük sıcaklıklı kuru çekmece (PerfectFresh Active bölmesi)
- ⑰ Dondurucu bölme alternatif olarak ek soğutucu bölme olarak da kullanılabilir –
Değişken sıcaklık bölmesi (Freeze&Cool)
- ⑱ Çekmece
- ⑲ Havalandırma açıklığı

Cihaz tanıtımı

Ekran

Kalem gibi sivri veya keskin nesnelere ekranı çizilebilir.
Ekranı sadece parmak uçları ile dokununuz.
Eğer parmaklarınız soğuksa, ekranın tepki vermemesi mümkündür.















- ① Soğutucu bölme sıcaklık göstergesi
- ② Dondurucu bölme sıcaklık göstergesi
- ③ Ayar modu sensörlü tuşu 
Ayar modunda çeşitli fonksiyonların seçilmesi için
- ④ Bağlantı durumu göstergesi
(yalnızca ağ bağlantısı kurulmuşsa görünür)
- ⑤ Fuar modu göstergesi
(sadece fuar modu fonksiyonu açık olduğunda gösterilir)

Kullanım prensibini anlamak











- Başlangıç ekranında istediğiniz alana/istediğiniz sembole dokununuz.
- İsteddiğiniz değer/istediğiniz sembol ortada gösterilene kadar ekranı sola veya sağa kaydırınız.
- Onaylamak için ekranda istediğiniz seçeneğe dokununuz.
Seçilen değer/seçilen sembol turuncu renkte yanar (birkaç istisna haricinde).
- Ayar düzeyinden çıkmak için  veya OK üzerine dokununuz.

Ayar modu

Aşağıdaki fonksiyonları ayar modunda seçebilir ve ayarlarını kısmen değiştirebilirsiniz:

Sembol	Fonksiyon	Fabrika ayarı
	Parti modu fonksiyonu açılır veya kapatılır (bkz. “Başka ayarlar gerçekleştirilmesi” bölümü)	Kapalı
	Tatil modu fonksiyonu açılır veya kapatılır (bkz. “Başka ayarlar gerçekleştirilmesi” bölümü)	Kapalı
	Kilitleme fonksiyonunu açma veya kapatma (bkz. “Başka ayarlar gerçekleştirilmesi” bölümü)	 (Kapalı)
	Cihazın gücünün kapatılması (bkz. “Cihazın gücünü açma ve kapama” bölümü)	
	Şabat modu fonksiyonu açılır veya kapatılır (bkz. “Başka ayarlar gerçekleştirilmesi” bölümü)	Kapalı
	Şabat modu sürümünün görüntülenmesi	—
	Kapı alarmı verilmesi için geçmesi gereken sürenin değiştirilmesi (bkz. “Başka ayarlar gerçekleştirilmesi” bölümü)	1:00
	Değişken sıcaklık bölmesi (Freeze&Cool) isteğe göre ayarlanır (bkz. “Başka ayarlar gerçekleştirilmesi” bölümü)	
	Dondurucu bölme etkinleştirilir. Ek soğutucu bölme seçilebilir.	Açık
	Ek soğutucu bölmenin gücü açılır. Dondurucu bölme seçilebilir.	Kapalı
	PerfectFresh Active bölmesindeki sıcaklık kademesinin değiştirilmesi (bkz. “Doğru sıcaklık” bölümü).	5
	Hava nemlendirici (Humidifier) açılır veya kapatılır veya hava nemlendiricinin yoğunluğu ayarlanır (bkz. “Gıdaların PerfectFresh Active bölmesinde saklanması” bölümü)	Kapalı

Cihaz tanıtımı

	Miele@home fonksiyonu 1. kez kurulur, Wi-Fi fonksiyonu etkinleştirilir ve devre dışı bırakılır ağ yapılandırması sıfırlanır (bkz. “Başka ayarlar gerçekleştirilmesi” bölümü)	APP
	Tuş sesi açılır veya kapatılır	Açık
	Uyarı ve sinyal seslerinin ses seviyesi değiştirilir veya uyarı ve sinyal sesleri tamamen kapatılır (bkz. “Başka ayarlar gerçekleştirilmesi” bölümü)	Açık /Kademe 5
	Ekran parlaklığı değiştirilir (bkz. “Başka ayarlar gerçekleştirilmesi” bölümü)	Kademe 4
	Sıcaklık ölçü birimi değiştirilir (°Santigrad veya °Fahrenheit)	°C
	Fuar modu fonksiyonu kapatılır (sadece açık olduğunda gösterilir) (bkz. “Başka ayarlar gerçekleştirilmesi” bölümü)	Kapalı
	Mevcut ayarlar varsayılan fabrika ayarlarına getirilir (bkz. “Başka ayarlar gerçekleştirilmesi” bölümü)	—
	Soğutma cihazınıza ilişkin bilgiler (model tanımı ve seri numarası) görüntülenir (bkz. “Başka ayarlar gerçekleştirilmesi” bölümü)	—
	Koku filtresini değiştirme hatırlatma fonksiyonu açılır (bkz. “Sonradan satın alınabilen aksesuarlar” bölümü) (bkz. “Başka ayarlar gerçekleştirilmesi” bölümü)	Kapalı
	Temizlik modu açılır veya kapatılır (bkz. “Temizlik ve bakım” bölümü)	Kapalı

Dolap içinin düzenlenmesi

Rafların/şişe raflarının yerinin değiştirilmesi

Cihaz kapısındaki rafların/şişe raflarının yerini sadece içlerini boşaltarak değiştiriniz.

- Rafi/şişe rafını yukarı doğru kaydırınız ve öne doğru çekerek çıkarınız.
- Rafi/şişe rafını istediğiniz yere tekrar yerleştiriniz.

Hassas ayar mekanizmalı rafın yerinin değiştirilmesi

Cihaz kapısındaki rafların/şişe raflarının yerini sadece içlerini boşaltarak değiştiriniz.

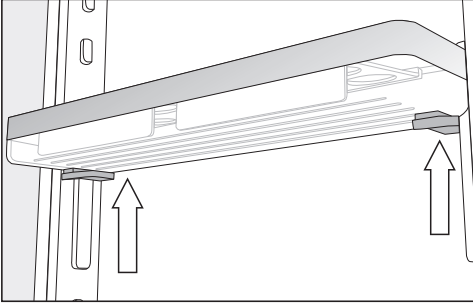

- Rafi yan taraflardan iki elinizle, elleriniz rafın altında yer alan gri düğmelere degecek şekilde tutunuz.
- Gri düğmelere aynı anda basınız ve rafı yukarı doğru ittirerek kılavuz raylardan kurtarınız.

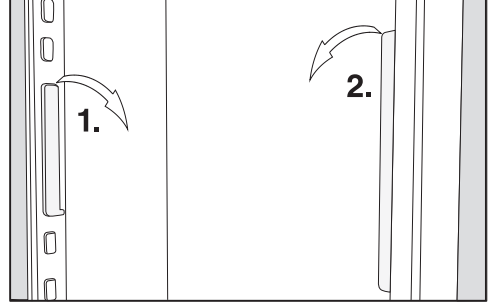

- Kılavuz rayı kamdan çıkarınız ve istediğiniz konuma yerleştiriniz.
- İkinci kılavuz rayı birinci ray ile aynı konuma getiriniz.
- Rafi tekrar üst taraftan kılavuz raylara geçiriniz.

Rafın/aydınlatmalı rafın yerinin değiştirilmesi

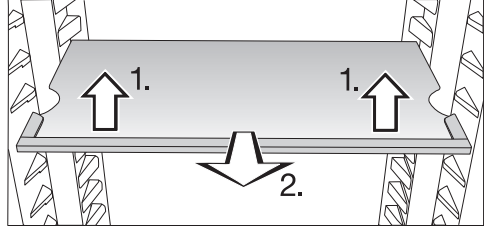

- Rafi önden hafifçe yukarıya doğru kaldırınız ve biraz öne çekiniz.
- Girintiler raf destekleri ile aynı hizaya geldiğinde rafı yukarı veya aşağıya kaydırınız.
- Rafi içeri doğru itiniz.

Aydınlatmalı rafın duyulur şekilde yerine oturmasına dikkat ediniz.

Raflar yanlışlıkla dışarı çekilmeye karşı durdurucular ile emniyet altına alınmıştır.

Cihaz tanıtımı

Bölmeli rafın kaydırılması

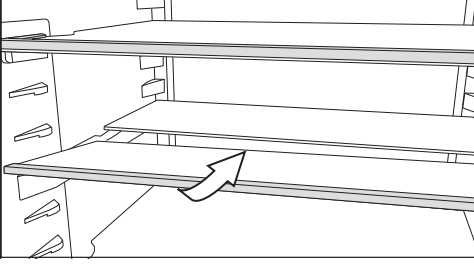

- Cam tablanın ön yarısını ön kısımdan hafifçe yukarı kaldırınız ve cam tablayı dikkatle cam tablanın arka yarısının altına sürünüz.

Bölmeli rafın yerinin değiştirilmesi

- Cam tablanın her iki parçasını çıkarınız.

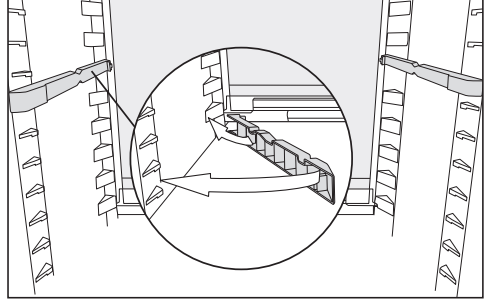

- Her iki adaptörü istediğiniz yükseklikte sol ve sağ tarafta raf desteklerine takınız.

Dayanma kenarlı cam tabla arkada olmalıdır.

Şişe rafının yerinin değiştirilmesi

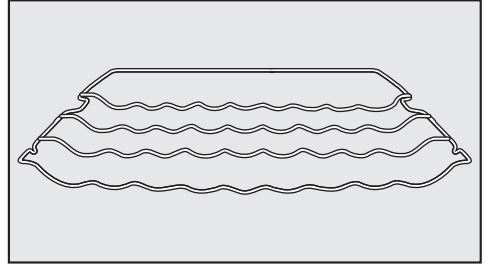

Şişe rafını cihazın içinde istediğiniz yere takabilirsiniz.

- Rafi önden hafifçe kaldırınız, yanlardaki yarıklar raf destekleri ile aynı hizaya gelinceye kadar öne doğru bir miktar çekiniz ve ardından yukarıya veya aşağıya kaydırınız.

Rafın arka kenarı yukarıya doğru durmalıdır, böylece şişeler arka duvara temas etmezler.

Şişe rafı durdurucular vasıtasıyla yanlışlıkla dışarı çekilmeye karşı emniyet altına alınmıştır.

Ayırıcı paneldeki şişe rafının kullanılması

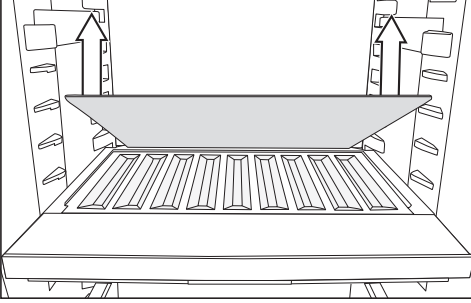

- Arka cam rafı ayırıcı panelden çıkarınız ve cam rafı ayrı bir yerde saklayınız.
- Şişeleri, tabanları arkaya doğru bacak şeklinde itebildiğiniz kadar arkaya ilerek yerleştiriniz.

Faydalı bilgi: Şişeler şişe rafından çıkıntı yapıyorsa, kapıdaki alt şişe rafının yerini yukarı doğru değiştiriniz.

Düzenleme kabının çıkarılması ve tekrar takılması

- Düzenleme kabını çıkarmak istediğinizde öncel arka kısmından yukarı kaldırınız.
- Düzenleme kabını tekrar çekmeceye koymak için önce ön kısmını yerleştiriniz.

Fırın tepsi için yer

Çekmecelerin üstüne bir fırın tepsi yerleştirilebilir. Fırın tepsinin maksimum ölçüsü: Genişlik 466 mm/Derinlik 386 mm/Yükseklik 50 mm.

- Cihaz kapısını sonuna kadar açınız.

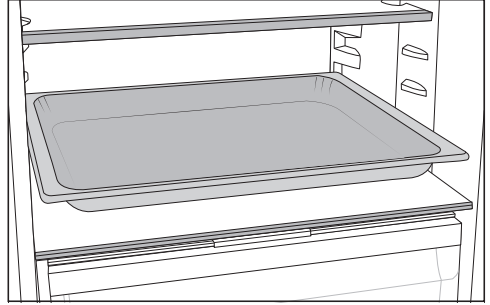

- Tepsiyi ayırıcı panelin üzerine yerleştiriniz.

Faydalı bilgi: Tepsiyi soğutucu bölmeye koymadan önce, soğuyarak oda sıcaklığına gelmesini bekleyiniz.

Active AirClean filtrenin yerinin değiştirilmesi

Active AirClean filtrenin kaseti rafın arka koruyucu çitasına takılıdır.

- Active AirClean filtrenin yerini değiştirmek için filtreyi koruyucu çitadan yukarı doğru çekerek çıkarınız.
- Koruyucu çitayı çekerek raftan çıkarınız.
- Koruyucu çitayı istediğiniz rafa takınız.

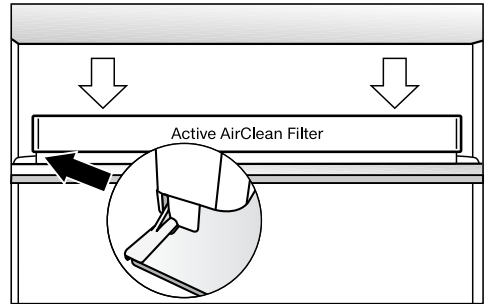

- Active AirClean filtreyi koruyucu çitaya yerleştiriniz.

Cihaz tanıtımı

Dondurucu bölmenin esnek bir şekilde düzenlenmesi (VarioRoom)

Örneğin av eti veya hindi gibi büyük gıdalar yerleştirmek isterseniz, üst dondurucu çekmecelerini ve dondurucu çekmeceleri arasındaki cam tablaları çıkarabilirsiniz. Böylelikle daha fazla hacim ve fazla yer işgal eden yüksek malzemelerin saklanması için daha fazla yer oluşur.

Cihazla birlikte verilen aksesuarlar

Yumurtalık

Düzenleme kabı

Buz kalıbı

Kapı açılma açısı sınırlandırma aparatı



Kapı menteşeleri fabrikada, cihaz kapısı 115° açıyla açılacak şekilde ayarlanmıştır. Cihaz kapısı, örneğin açılırken bitişikteki bir duvara çarpıyorsa, cihaz kapısının açılma açısı yaklaşık 90° ile sınırlandırılabilir.

Montaj işlemini, birlikte verilen montaj kılavuzuna göre uygulayınız.

Sonradan satın alınabilen aksesuarlar

Miele ürün yelpazesinde cihaza uygun yardımcı aksesuarlar ve temizlik ve bakım ürünleri bulunur.

Miele Webshop'tan, Miele Müşteri Hizmetlerinden veya Miele bayinizden, cihaz bakım ürünleri ve aksesuarlar gibi cihaz için özel olarak tasarlanmış ürünler satın alabilirsiniz.

Miele Webshop'a aşağıdaki QR kod aracılığıyla erişebilirsiniz:



Cihazın gücünü açma ve kapama

İlk kullanımdan önce

- Tüm ambalaj malzemelerini ve koruyucu folyoları çıkarınız.
- Cihazın içini ve aksesuarlarını temizleyiniz.

Cihazın elektrik bağlantısı

- Cihazı, “Elektrik bağlantısı” bölümünde belirtilen şekilde elektrik şebekesine bağlayınız.

Ekranda önce Miele, ardından  gösterilir.



Hava nemlendiricinin su tankının doldurulması ve takılması



- Hava nemlendiricinin su tankına taze içme suyu doldurunuz (bkz. “Gıdaların PerfectFresh Active bölümünde saklanması” – “Nem ayarlı çekmece” bölümü).
- Su tankını, soğutucu bölme ile PerfectFresh Active bölümü arasındaki ayırıcı panele yerleştiriniz (bkz. “Gıdaların PerfectFresh Active bölümünde saklanması” – “Nem ayarlı çekmece” bölümü).

Cihazın gücünün açılması

- Cihaz kapısını açınız.
- Ekranda  sembolüne dokununuz.

Cihaz soğutmaya başlar ve iç aydınlatma lambası yanar.

Ayarlanmış olan dondurucu sıcaklığına ulaşıldığında,   sembolü söner, dondurucu bölmenin sıcaklık göstergesi sürekli olarak yanar ve uyarı sinyali kapatılır.

- Uyarı sinyali sizi rahatsız ediyorsa,   sembolüne dokununuz.

Uyarı sinyali kesilir.



Cihaz önceden ayarlanmış sıcaklıklara gelir.

Sıcaklığın yeterince düşük olması için cihazın birkaç saat soğumasını bekleyiniz. Cihaza ancak önceden ayarlanmış sıcaklığa ulaşıldıktan sonra gıda koyunuz.

Dondurucu bölmeye ancak sıcaklık yeterince düştüğünde (en az -18 °C) gıda koyunuz.

Cihazın gücünün kapatılması

Cihazın tamamının gücünü  ayar modunda kapatabilirsiniz.



-  sembolüne dokununuz.
-  sembolü ortada gösterilene kadar ekranı sola veya sağa kaydırınız.
-  sembolüne dokununuz.

İç aydınlatma ve soğutma devre dışı bırakılır.

Ekranda  sembolü görüntülenir.

Lütfen dikkat ediniz: Cihazın gücü kapatıldığında, elektrik şebekesiyle bağlantısı kesilmez.

Soğutucu bölmenin veya dondurucu bölmenin gücünün bağımsız olarak kapatılması

- Kapatmak istediğiniz sıcaklık bölümünün sıcaklık göstergesine dokununuz.
-  ortada gösterilene kadar ekranı sağa kaydırınız.
-  üzerine dokununuz.



Seçilen sıcaklık bölümünün sıcaklık göstergesi söner. Ekranda  görüntülenir.

Seçilen sıcaklık bölümünün gücü kapatılır.

Diğer sıcaklık göstergesi yanmaya devam eder.

Cihazın gücünü açma ve kapama

Soğutucu bölmenin veya dondurucu bölmenin gücünün bağımsız olarak tekrar açılması

- İlgili sıcaklık göstergesine dokununuz .
-  üzerine dokununuz.

İstenen sıcaklık bölmesinin gücü tekrar açılır.

Cihaz uzun süre kullanılmadığında dikkate alınması gerekenler

Eğer cihaz uzun bir süre kullanılmayacağı için cihazın gücü kapatılır ancak temizlenmezse, kapıların kapalı bırakılması durumunda küf oluşması mümkündür.

Cihazı mutlaka temizleyiniz.

Cihazı uzun bir süre kullanmayacaksanız, şunlara dikkat ediniz:

- Soğutma cihazının gücünü kapatınız.
- Elektrik fişini çekiniz veya elektrik sigortasını kapatınız.
- Humidifier su tankını boşaltınız ve hava nemlendiriciyi temiz ve kuru bir şekilde muhafaza ediniz.
- Yeterince havalandırmak ve koku oluşmasını önlemek için, cihazı temizleyiniz ve kapısını açık bırakınız.

Son iki talimatı soğutucu bölmeyi uzun bir süre için bağımsız olarak kapatmanızda da dikkate alınız.

Ağ bağlantısı için ön koşullar

Ağ bağlantısı için aşağıdaki ön koşulları dikkate alınız:

1. Kurulum yerinde bir ev ağı mevcut olmalıdır.
Wi-Fi şifresini hazır bulundurunuz.
2. Miele uygulaması bir mobil cihazda mevcut olmalıdır.
3. Miele uygulamasında bir kullanıcı hesabınız mevcut olmalıdır.

Miele Uygulaması

Miele uygulamasını Apple App Store® veya Google Play Store™ mağazalarından indirebilirsiniz.



Ağ bağlantısının 1. kez kurulumu

-  sembolüne dokununuz.
- @ sembolü ortada gösterilene kadar ekranı sola veya sağa kaydırınız.
- @ sembolüne dokununuz.
- İstedığınız bağlantı yöntemine (Uygulama veya WPS) dokununuz.

Giriş yaptıktan sonra ekranda  sembolü gösterilir.

Bağlantı kurulamadığında  sembolü gösterilir.

- Bu durumda işlemi yeniden başlatınız.
- Ayar seviyesinden çıkmak için  sembolünün üzerine dokununuz.

Scan & Connect uygulaması

- QR kodu okutunuz.

Miele uygulamasını kurduysanız ve bir kullanıcı hesabına sahipseniz, doğrudan ağ bağlantısına yönlendirilirsiniz.

Miele uygulamasını henüz kurmadıysanız, Apple App Store® veya Google Play Store™ mağazasına yönlendirilirsiniz.

- Miele uygulamasını kurunuz ve bir kullanıcı hesabı oluşturunuz.
- QR kodu tekrar okutunuz.

Miele uygulaması, sizi ayarlama adımlarında yönlendirir.

(modele bağlı)



Kullanım

Dođru sıcaklık

Gıdaların muhafazası için dođru sıcaklık ayarı çok önemlidir. Sıcaklığın düşmesiyle mikroorganizmaların üreme süreci yavaşlar. Gıda maddeleri çok hızlı bozulmaz.

Cihazın içindeki sıcaklık şu durumlarda yükselir:

- Cihaz kapısının çok sık açılması ve uzun süre açık kalması
- Cihazda muhafaza edilen gıdaların çok fazla olması
- Yeni konulan gıdaların sıcak olması
- Cihazın bulunduğu ortamın sıcaklığının yüksek olması Bu cihaz belirli bir iklim sınıfına (ortam sıcaklığı aralığı) yönelik olarak üretilmiştir ve bu iklim sınıfının sınırlarına uyulmalıdır.

... sođutucu bölme ve PerfectFresh Active bölmesinde

Sođutucu bölme için önerilen sıcaklık **4 °C**'dir.

PerfectFresh Active bölümünde sıcaklık otomatik olarak ayarlanır ve **0 ila 3 °C** arasındadır.

... dondurucu bölmede

Taze gıdaları dondurmak için **-18 °C**'lik bir sıcaklık gereklidir. Bu şekilde gıdaların saklanma ömrü uzar ve kaliteleri korunur. Sıcaklık **-10 °C**'nin üzerine çıktığında, mikroorganizmalar sonucu bozunma başlar, gıdalar daha kısa bir süre muhafaza edilebilir. Bu sebeple çözülmeye başlayan veya çözülmüş gıdalar ancak bir işlem den geçirildikten sonra (pişirme veya kızartma) tekrar dondurulabilirler. Yüksek sıcaklıklar sonucu mikroorganizmaların çođu ölü.

Sabit **-18 °C** dondurucu bölümü sıcaklığında ve uygun hijyen şartlarıyla gıdaların maksimum saklama süresinden faydalanılabilir ve gıda atıkları önlenir.

Sıcaklık göstergesi

Normal çalışma sırasında ekranda, cihazda o an söz konusu olan **ortalama, gerçek sođutucu bölme sıcaklığı** ve **azami dondurucu bölme sıcaklığı** gösterilir.

Ortam sıcaklığına ve yapılan ayara bađlı olarak istenilen sıcaklıklara ulaşılması ve bu sıcaklığın göstergede sürekli olarak gösterilmesi birkaç saat sürebilir.

Sođutucu/Dondurucu bölme sıcaklık ayarı

- Sıcaklığını ayarlamak istediđiniz sođutma bölümünün sıcaklık göstergesine dokununuz.
- İstedediđiniz sıcaklık ortada gösterilene kadar ekranı sola veya sađa kaydırınız.
- Onaylamak için istediđiniz sıcaklık deđerinin üzerine dokununuz.

Sıcaklık göstergesi, tekrar o anda cihazda hakim olan gerçek sođutucu bölme ve dondurucu bölme sıcaklığına geçer.



Mümkün olan ayar deđerleri

- Sođutucu bölme: 3 ila 9 °C
- Dondurucu bölme: -15 ila -26 °C
- Ek sođutucu bölme (Freeze&Cool): -2 ila 14 °C

PerfectFresh Active bölümündeki sıcaklık kademesinin deđiştirilmesi

PerfectFresh Active bölümünde sıcaklık otomatik olarak 0 ile 3 °C arasında tutulur.

Örneğin balık saklamak için daha soğuk veya daha sıcak olmasını isterseniz, sıcaklığı kademeli olarak bir miktar değiştirilebilirsiniz.

-  üzerine dokununuz.
-  ortada gösterilene kadar ekranı sola veya sağa kaydırınız.
-  üzerine dokununuz.
- İsteddiğiniz ayar (1: en düşük sıcaklık; 9: en yüksek sıcaklık) ortada gösterilene kadar ekranı sola veya sağa kaydırınız.
- Onaylamak için istediğiniz ayarın üzerine dokununuz.



Sıcaklık kademesi fabrika ayarı 5'tir. Kademe 1 ile kademe 4 arası bir ayar da, bazı durumlarda sıcaklık 0 °C'nin altına düşebilir. Gıdalar donabilir. Sıcaklık ayarını kontrol ediniz.

Sıcaklık ve kapı alarmı

 Bozulmuş yiyeceklerin tüketilmesi sonucu sağlık riski. Sıcaklık uzun bir süre -18 °C'nin üzerinde kaldıysa, dondurulmuş gıdalar çözülebilir veya çözülmeye başlayabilir. Bunun sonucunda gıdaların saklanma süresi kısılır. Dondurulmuş gıdaların çözülmüş veya çözülmeye başlamış olup olmadığını kontrol ediniz. Bu durumda, çözülen veya çözülmeye başlayan gıdaları hemen tüketiniz ya da bunları tekrar dondurmadan önce işlem (kızartma veya pişirme gibi) geçiriniz.

Sıcaklık alarmı

Dondurucu bölme içindeki sıcaklığın farkına varılmadan yükselmemesi için soğutma cihazı bir sıcaklık alarmı ile donatılmıştır.

Dondurucu bölme sıcaklığı, çok yüksek bir sıcaklık aralığına ulaşırsa, dondurucu bölme sıcaklık göstergesi   kırmızı renkte yanar.

Ayrıca alarm durumu sona erene kadar ya da uyarı sesi, alarm durumu sona ermeden kapatılana kadar, bir uyarı sesi duyulur.

Cihazın herhangi bir sıcaklık aralığını ne zaman çok sıcak olarak algıladığı, ayarlanmış olan sıcaklık değerine bağlıdır.



Aşağıdaki durumlarda sesli ve görsel sinyal verilebilir:



- Cihazı çalıştırdığınızda, sıcaklık bölmelerinden birindeki sıcaklık ayarlanan sıcaklık değerinden çok farklı ise.
- Dondurulmuş gıdaları yerleştirip alırken dondurucunun içine çok fazla ortam havası girerse.
- Fazla miktarda gıda donduruyorsanız.
- Sıcak taze yiyecekler donduruyorsanız.
- Bir elektrik kesintisi olduysa.
- Cihaz arıza yaptıysa.

Sıcaklık alarmı kapatılmadan önce, sıcaklık alarmının sebebi belirlenmeli ve giderilmelidir.

Uyarı sesinin sizi rahatsız etmesi halinde, uyarı sinyalini sonlanmadan önce kendiniz de kapatabilirsiniz.

Kullanım



-   üzerine dokununuz.

Uyarı bildirimi onaylanır:   söner ve uyarı sesi kapatılır.

Ana ekran görüntülenir: Dondurucu bölme sıcaklık göstergesinde yaklaşık 1 dakika boyunca, o ana kadar dondurucu bölmede hakim olmuş olan en yüksek sıcaklık yanıp sönererek gösterilir. Ardından sıcaklık göstergesi dondurucu bölmedeki güncel sıcaklığı görüntüler.

Kapı alarmı

Cihaz kapısının açık kalarak enerji kaybına sebep olmaması ve cihazın içindeki gıdaların sıcaktan zarar görmemesi için soğutma cihazı bir kapı alarmı ile donatılmıştır.

Cihaz kapısı uzun bir süre açık kaldığında ilgili sıcaklık göstergesinde   sarı renkte görüntülenir. Buna ek olarak, bir uyarı sinyali duyulur ve iç aydınlatma yanıp söner.



Kapı alarmı verilmesi için geçmesi gereken süre değiştirilebilir (bkz. “Başka ayarlar gerçekleştirilmesi” bölümü).

Kapı alarmının sesi kapatılabilir (bkz. “Başka ayarlar gerçekleştirilmesi” bölümü).

Cihaz kapısı kapatıldığında uyarı sinyali kapatılır ve ekranda   sembolü söner.

Kapı alarmının kendiliğinden sonlanmadan önce kapatılması

-   sembolüne dokununuz.

Uyarı sinyali kapatılır,   sembolü söner ve iç aydınlatma tekrar kesintisiz olarak yanar.

Cihaz kapısı kapatılmazsa kapı alarmı yaklaşık 1 dakika sonra tekrar verilir.

Süper Soğutma (SuperCool) ve SuperFrost kullanımı

Süper Soğutma ❄️

Süper Soğutma fonksiyonu ❄️ açık olduğunda, **soğutucu bölme** çok hızlı bir şekilde en düşük sıcaklık değerine soğutulur (ortam sıcaklığına bağlı olarak). Cihaz mümkün olan en yüksek soğutma gücünde çalışır ve sıcaklık düşer. Bu fonksiyonu, özellikle cihaza yeni koyulan çok miktarda yiyeceği veya içeceği hızlı bir şekilde soğutmak istediğinizde seçiniz.

Süper Soğutma fonksiyonu ❄️ açık olduğunda, cihazdan gelen sesler artabilir.

Süper Soğutma fonksiyonu ❄️, gıdalar veya içecekler cihaza koyulmadan hemen önce etkinleştirilmelidir.

Süper Soğutma fonksiyonu ❄️ yaklaşık 12 saat sonra otomatik olarak kapanır. Cihaz tekrar normal soğutma gücünde çalışır.

Faydalı bilgi: Yiyecekler ve içecekler yeterli derecede soğuduktan sonra, enerjiden tasarruf etmek için Süper Soğutma fonksiyonunu ❄️ kendiniz de kapatabilirsiniz.

Süper Soğutma ❄️ fonksiyonunun açılması ve kapatılması

- Soğutucu bölme sıcaklık göstergesine dokununuz.
- Süper Soğutma fonksiyonunu açmak ve tekrar kapatmak için ❄️ üzerine dokununuz.

Süper Soğutma fonksiyonu **açıldığında**, ❄️ turuncu renkte yanar.

- Bu ayar seviyesinden sıcaklık göstergesine dokunarak çıkarsınız.

SuperFrost ❄️

SuperFrost fonksiyonu ❄️ etkinleştirildiğinde, **dondurucu bölme** çok hızlı bir şekilde en düşük sıcaklık değerine soğutulur (ortam sıcaklığına bağlı olarak). Cihaz mümkün olan en yüksek soğutma gücünde çalışır ve sıcaklık düşer. Bu fonksiyonu, taze gıdaları dondurmadan önce seçiniz. Bu şekilde, yiyecekler hızla dondurulur ve besin değerleri, vitaminleri, görünümleri ve tatları korunur.

SuperFrost fonksiyonu ❄️ açırken, cihazdan gelen sesler artabilir.

SuperFrost, dondurulacak gıdalar **yerleştirilmeden yaklaşık 6 saat önce** etkinleştirilmelidir. **Azami dondurucu kapasitesi** kullanılacaksa, SuperFrost fonksiyonu ❄️ **24 saat öncesinden** etkinleştirilmelidir.

SuperFrost fonksiyonu ❄️ en fazla 72 saat sonra otomatik olarak kapanır. Cihaz tekrar normal soğutma gücünde çalışır. Fonksiyonun devre dışı bırakılma süresi, dolaba yeni yerleştirilmiş taze gıdaların miktarına bağlıdır.

Faydalı bilgi: Yiyecekler ve içecekler yeterli derecede soğuduktan sonra, enerjiden tasarruf etmek için SuperFrost fonksiyonunu kendiniz de kapatabilirsiniz.

Aşağıda belirtilen durumlarda SuperFrost fonksiyonunu açmanıza gerek yoktur:

- Dondurulmuş gıdalar yerleştiriyorsanız.
- Dondurucuya günde en fazla 2 kg yiyecek koyuyorsanız.

SuperFrost ❄️ fonksiyonunun açılması ve kapatılması

- Dondurucu bölmenin sıcaklık göstergesine dokununuz.
- SuperFrost fonksiyonunu açmak ve tekrar kapatmak için ❄️ üzerine dokununuz.

SuperFrost fonksiyonu **açıldığında**, ❄️ turuncu renkte yanar.

- Bu ayar seviyesinden sıcaklık göstergesine dokunarak çıkınız.

Gıdaların soğutucu bölmede saklanması

Farklı soğutma bölgeleri

Doğal hava sirkülasyonu nedeniyle soğutucu bölme içinde farklı sıcaklık bölgeleri oluşur.

Soğuk ve ağır hava soğutucu bölmenin alt bölgelerine çöker. Yiyeceklerin yerleştirilmesi sırasında farklı soğutma bölgelerinden yararlanınız.

Kullanım

Bu cihaz, otomatik sıcaklık dağılımı (DynaCool) özelliğine sahiptir. Cihaz, soğutucu bölmenin soğutması çalışmaya başladıktan sonra fanı otomatik olarak devreye sokar. Bu şekilde soğuk hava, soğutucu bölmenin her yerine eşit bir şekilde dağıtılır ve farklı bölgeler arasındaki fark daha az olur. Böylece yerleştirilmiş tüm gıdalar, yaklaşık olarak eşit sıcaklık ile soğutulur.

En sıcak bölge

Soğutucu bölmenin en sıcak bölgesi, bölmenin en üstünün ön tarafı ve cihaz kapısıdır. Bu bölgeyi, ör. sürülebilir kıvamda kalması için tereyağı ve aromasını koruması için peynir muhafaza etmek için kullanınız.

En soğuk bölge

Soğutucu bölme içinde en soğuk bölge, PerfectFresh Active bölmesinin ayırıcı panelinin üzeri ve arka panelin önüdür. Bununla birlikte PerfectFresh Active bölümü çekmecelerinde daha da düşük sıcaklıklar hakimdir.

4 °C'lik sıcaklık ayarında ve uygun hijyen koşullarında, örneğin salmonella ve listeriya gibi ciddi gıda zehirlenmelerine sebep olması mümkün bakterilerin üremesi gecikir.

Bu nedenle soğutucu bölmedeki ve PerfectFresh Active bölmesindeki bu bölgeleri, tüm hassas ve çabuk bozulan gıdalar için kullanınız, örneğin:

- Balık, et, kümes hayvanları
- Salam, sosis, hazır yemekler
- Yumurtalı veya kremalı yiyecekler/pastalar
- Taze hamur, kek, pizza, kiş hamuru

- Pastörize edilmemiş süttten yapılan peynir ve diğer pastörize edilmemiş süt ürünleri
- Humus, sebze ezemeleri, taze peynire alternatif bitkisel ürünler
- Folyoya sarılı hazır sebze
- Genel olarak tüm taze gıdalar (muhafaza süreleri asgari 4 °C'lik bir saklama sıcaklığı gerektiren tüm taze gıdalar)

Soğutucu bölmede muhafaza edilme-ye uygun olmayan gıdalar

Soğuğa karşı hassas olduklarından, her gıda 5 °C'nin altındaki sıcaklıklarda saklanmaya uygun değildir.

Soğuğa dayanıklı olmayan bu gıdalar arasında şunları sayabiliriz:

- Ananas, avokado, muz, nar, mango, kavun, karpuz, papaya, çarkıfelek meyvesi, turunçgiller (limon, portakal, mandalina, greyfurt gibi)
- Olgunlaşması gereken meyveler
- Patlıcan, salatalık, patates, biber, domates, kabak
- Sert peynir (Parmesan gibi)

Faydalı bilgi: Değişken sıcaklık bölümü, dondurucu bölme ek soğutucu bölme olarak kullanmanızı sağlar. Bu gıdalar 8 °C ila 14 °C sıcaklık aralığında saklanabilir (bkz. "Gıdaların ek soğutucu bölmede saklanması" – "Sıcaklık aralığı 8 °C ila 14 °C" bölümü).

Gıdalar ambalajlı mı ambalajsız mı saklanmalıdır?

Gıdaları soğutucu bölme içinde paketli veya üstü iyice örtülü bir şekilde muhafaza ediniz (PerfectFresh Active bölümünde istisnalar mevcuttur).

Bu şekilde gıdaların kokularının birbirine geçmesi, gıdaların kuruması ve mevcut olması muhtemel bakterilerin aktarılması

önlenmiş olur. Bunu, hayvansal gıdaların muhafazasında özellikle dikkate alınız. Özellikle çiğ et ve balık gibi gıdaların diğer gıdalara temas etmemesine dikkat ediniz.

Sıcaklığın doğru ayarı ve uygun hijyen şartlarıyla gıdaların saklanma ömrü belirgin bir şekilde uzar. Gıda atıkları önlenir.



Gıdaların PerfectFresh Active bölmesinde saklanması

PerfectFresh Active bölmesi

PerfectFresh Active bölmesi, DIN EN 62552:2025 standardı uyarınca soğuk saklama çekmecesine şartlarını karşılamaktadır.

PerfectFresh Active bölümünde sebze, meyve, balık, et ve süt ürünleri için ideal saklama koşulları hakimdir. Gıdalar önemli ölçüde daha uzun bir süre taze kalır, tatları ve vitaminleri korunur.

PerfectFresh Active bölümünde sıcaklık otomatik olarak ayarlanır ve 0 ile 3 °C arasındadır. Bunlar geleneksel bir soğutucu bölmedekinden daha düşük olmakla birlikte, soğuğa duyarlı gıdalar için ideal saklama sıcaklıklarıdır.

Ayrıca PerfectFresh Active bölümündeki nem, içinde saklanan gıdaların nemine eşit olacak şekilde ayarlanabilir. Hava nemlendirici  etkinleştirildiğinde, buzdolabındaki sebze ve meyve su buharı ile nemlendirilir. Hava nemlendirici , yaklaşık her 90 dakikada bir veya her kapı açıldığında etkinleşir. Yüksek nem oranı gıdaların kendi nemlerini korumalarını ve böylece çok hızlı bir şekilde kurumamalarını sağlar.

Gıdanın başlangıçtaki durumunun iyi bir saklama sonucu için belirleyici olduğunu unutmayınız.

Gıdaları tüketmeden yaklaşık 30–60 dakika önce PerfectFresh Active bölümünden çıkarınız. Gıdaların aroma ve tatları ancak oda sıcaklığında ortaya çıkar.

Nem ayarlı çekmece

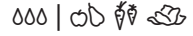

Nem ayarlı çekmede, 0 ile 3 °C arası bir sıcaklık söz konusudur; nem oranı bölme kapağının konumuna bağlı olarak düşük δ veya yüksektir $\delta\delta$.

Düşük nem oranı δ

Bu ayarda δ , nem ayarlı çekmece bir kuru çekmece özelliğine sahip olur (bkz. “Kuru çekmece” bölümü).

Yüksek nem oranı $\delta\delta$

Bu ayarda nem ayarlı çekmece, sebze ve meyve saklanmasına uygundur.

Nem ayarlı çekmedeki nem oranının yüksek olması durumunda yoğuşma suyu oluşabilir.

Çok fazla yoğuşma suyu oluştuğunu düşünüyorsanız ve gıdalar olumsuz etkilendiyse, aşağıda belirtilen işlemleri uygulayınız:

Yoğuşma suyunu bir bezle alınız.

“Düşük nem oranı δ ” konumunu seçerek bölme kapağını açınız.



Humidifier'ı  kapatınız.

Yüksek nem oranının $\delta\delta\delta$ seçilmesi

Bu ayarda $\delta\delta\delta$, hava nemlendirici  etkin durumda olmalıdır.

Kullanım

Hava nemlendirici  etkin durumdayken enerji tüketimi bir miktar artar. Ayrıca cihazdan gelen seslerde artış olabilir.

-  üzerine dokununuz.
-  ortada gösterilene kadar ekranı sola veya sağa kaydırınız.
-  üzerine dokununuz.
- İstediğiniz hava nemlendirici yoğunluğu (1: Az nemlendirme; 3: Maksimum nemlendirme) ortada gösterilene kadar ekranı sola veya sağa kaydırınız.
- Onaylamak için istediğiniz ayarın üzerine dokununuz.

 sembolü turucu renkte yanar.

- Nem ayarlı çekmeceyi açınız.

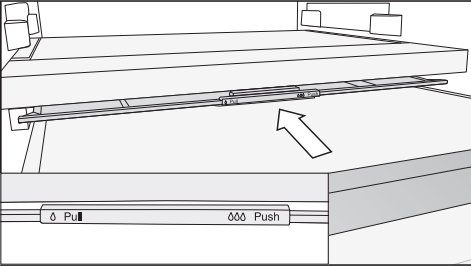





- Bölme kapağını itebildiğiniz kadar arkaya itiniz.

Bölme kapağı kapatılır ve nem bölmede $\Delta\Delta\Delta$ kalır.

Düşük nem oranının Δ seçilmesi

Bu ayarda Δ , hava nemlendirici  kapalı durumda olmalıdır.

-  üzerine dokununuz.
-  ortada gösterilene kadar ekranı sola veya sağa kaydırınız.
-  üzerine dokununuz.

- Ekranı sağa doğru kaydırınız ve  üzerine dokununuz.

 sembolü beyaz renkte yanar.

- Nem ayarlı çekmeceyi açınız.

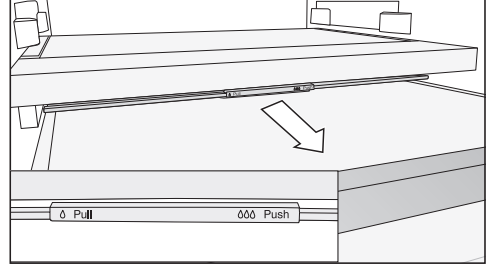

- Bölme kapağını çekebildiğiniz kadar öne çekiniz.

Bölme kapağı açılır ve nem azalır Δ .

Gıdalar çekmece kenarından çıkıntı yapıyorsa, çekmecenin içeri itilmesi sırasında bölme kapağının konumu değişebilir ve böylece kapanabilir. Çekmeceyi doldururken, gıdaların alt taraftan bölme kapağına dayanmamasına dikkat ediniz.

Hava nemlendirici (Humidifier)

Hava nemlendirici  etkinleştirildiğinde, nem ayarlı çekmede saklanan meyveler ve sebzeler cihaz kapısı her açıldığında veya yaklaşık her 90 dakikada bir su buharı ile nemlendirilir. Su buharı, nem ayarlı çekmede ek nem oluşturur.

Hava nemlendirici ve buna ait su tankı, soğutucu bölme ile PerfectFresh Active bölmesi arasındaki ayırıcı panelde yer alır.

Hava nemlendiriciyi açmadan önce (bkz. “Başka ayarlar gerçekleştirilmesi” bölümü), aşağıda belirtilen hususları dikkate alınız:

- Su tankı temizlenmiş, suyla doldurulmuş ve yerine oturtulmuş olmalıdır.
- Nem ayarlı çekmecenin bölme kapağı kapalı olmalıdır (ayar 000).

Su tankındaki su miktarı yaklaşık 4 ay için yeterlidir.

Su tankı, ancak hava nemlendirici artık su buharı üretmediğinde yeniden doldurulmalıdır.

⚠ Uygun olmayan sıvıların doldurulması nedeniyle hasar tehlikesi.

Şeker içeren sıvılar hava nemlendiricinin işlevini yerine getirememesine yol açabilir.

Su tankına sadece taze içme suyu doldurunuz.

⚠ Kirli su sonucu sağlık riski.

Kirli su kullanımı zehirlenmelere yol açabilir.

Su tankına sadece taze içme suyu doldurunuz.

⚠ Mikroplu su sonucu sağlık riski.

Su tankında uzun süre bekleyen suda bakteri üreyebilir ve sağlığını tehdit edebilir.

Cihaz, soğutucu bölme veya hava nemlendirici 2 günden uzun süre kapalı kaldığında, su tankını temizleyiniz ve su tankına taze içme suyu doldurunuz.

Tatil modu ☀ 2 haftadan uzun süre açık kaldıysa, su tankını temizleyiniz ve su tankına taze içme suyu doldurunuz.

Hava nemlendiricinin su tankının doldurulması

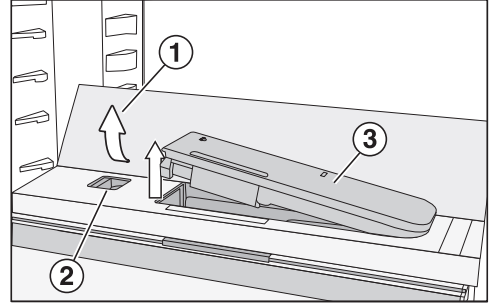

- Cam tabanın ① arka dış köşelerine bastırınız.

Cam taban önden yukarı kalkar.

- Cam tabanı yukarı kaldırdığınız ve arkaya doğru yatırınız.

Cam taban dik durumdadır.

- Sürgüyü ② sola doğru bastırınız.

Su tankı ③ yerinden çıkar.

- Su tankını çıkarınız ve su tankına işaretlere kadar içme suyu doldurunuz.

- Su tankını tekrar takınız.

- Cam tabanı ① aşağı doğru yatırınız.

Kullanım

Kuru çekmece



Kuru çekmece, 0 ile 3 °C arası bir sıcaklık söz konusudur; nem oranı yüksek değildir Δ.

Kuru çekmece, özellikle kolay bozulan gıdaların saklanmasına uygundur, örneğin:

- Taze balık ve kabuklu deniz ürünleri
- Balık, kümes hayvanları, sosis
- Gurme salatalar
- Süt, yoğurt, peynir, Quark vb. gibi süt ürünleri
- Tofu, yulaf sütü, humus, sebze püresi, et ve peynir alternatifi ürünler vs. gibi bitkisel ürünler.
- Ayrıca burada her türden paketli gıda saklayabilirsiniz.

Protein zengini gıdaların daha çabuk bozulduğunu dikkate alınız.

Yani, kabuklu deniz ürünleri balıklara ve balıklar da etlere göre daha çabuk bozular.

Hijyen sebebiyle, bu gıdaları sadece **üstü örtülü veya paketli** olarak muhafaza ediniz.

Saklanan gıdaların sonucundan memnun değilseniz (gıdalar örneğın kısa sürede pörsüyor veya kuruyorsa) aşğıdaki bilgileri tekrar dikkate alınız:

- Sadece taze gıdalar saklayınız. Gıdaların cihaza konulduğı andaki tazeliğı saklama sonucu için belirleyicidir.
- Gıdaları yerleştirmeden önce PerfectFresh Active bölmesinin çekmecelerini temizleyiniz.
- Çok nemli gıdaları çekmeceye koymadan önce kurulaınız.
- Soğuşa duyarlı gıdaları PerfectFresh Active bölümünde saklamayınız.
- Gıdaları saklamak için doğru PerfectFresh Active bölümünü ve bölme kapağı için doğru konumu seçiniz (düşük nem oranı 0 veya yüksek nem oranı 000).
- Nem ayarlı çekmecedeki yüksek nem oranı 000, sadece paketlenmeden saklanan gıdaların içerdiği nem ile elde edilir. Bölmede ne kadar fazla gıda saklanıyorsa nem de o kadar fazla olur.
- Bölmeleri aşırı doldurmayınız.
- 000 ayarında çok fazla yoğuşma suyu oluştuğunu düşünüyorsanız ve gıda maddeleri olumsuz etkilendiyse:
 - Yoğuşma suyunu bir bezle alınız.
 - Nemin fazlasının damlayabilmesi için bir ızgara veya benzeri bir donanım yerleştiriniz.
 - “Düşük nem oranı 0” konumunu seçerek bölme kapağını açınız ve hava Humidifier'ın 0 gücünü kapatınız.
- 000 ayarına rağmen nem oranının çok düşük olması halinde, gıdaları hava geçirmez bir şekilde paketleyiniz.
- PerfectFresh Active bölümündeki sıcaklığın çok yüksek veya çok düşük olduğunu düşünüyorsanız, sıcaklığı önce soğutucu bölümde 1–2 °C değiştirerek ayarlamaya çalışınız. Sıcaklığın, en geç PerfectFresh Active çekmecelerinin tabanında buz kristalleri oluşmaya başladığında yükseltilmesi gerekir, aksi takdirde gıdalar soğuktan zarar görür.
- Soğutucu bölmedeki sıcaklık değışikliğı yeterli olmadığı takdirde, PerfectFresh Active bölümü sıcaklığını değıştiriniz (bkz. “Ayarların uyarlanması” bölümü).

Kullanım

Gıdaların ek soğutucu bölmede saklanması

Değişken sıcaklık bölümü, dondurucu bölümü ile soğutucu bölme olarak kullanmanızı sağlar.

Mangal partisi için veya yaz günlerinde gerekli olduğunda büyük miktarda taze gıdayı veya içeceği soğutabilirsiniz.

Ek soğutucu bölümü ayar modunda etkinleştirebilirsiniz (bkz. “Başka ayarlar gerçekleştirilmesi” – “Değişken sıcaklık bölümü (Freeze&Cool)” bölümü).

Saklanacak gıdalara bağlı olarak sıcaklık -2 °C ila 14 °C arasında seçilebilir:

Sıcaklık aralığı 8 °C ila 14 °C

Bu sıcaklık aralığı, bir kilerde bulunacak sıcaklıklara karşılık gelir.

- Patates, soğan, patlıcan, salatalık, biber, domates, kabak gibi soğuğa karşı duyarlı ambalajsız sebzeler
- Ananas, avokado, muz, nar, mango, kavun, karpuz, papaya, çarkıfelek meyvesi, turunçgiller (limon, portakal, mandalina, greyfurt gibi) gibi soğuğa karşı duyarlı ambalajsız meyveler
- Domates, armut, şeftali, kivi, erik gibi hemen olgunlaşması gerekmeyen sebze ve meyveler
- Soğuğa karşı duyarlı şarap
- Maden suyu, limonata, meyve konsantresi, meyve suyu gibi meşrubatlar
- Konserveler
- Sert peynir (Parmesan)
- Sürülebilecek kıvamda saklanması gereken tereyağı

Sıcaklık aralığı 3 °C ila 9 °C

Bu sıcaklık aralığı soğutucu bölmedeki sıcaklıklara karşılık gelir.

“Gıdaların soğutucu bölmede saklanması” bölümündeki saklama önerilerini dikkate alınız.

Sıcaklık aralığı -2 °C ila 3 °C

Saklama sıcaklığı kuru çekmecekine karşılık gelir (bkz. “Gıdaların Perfect-Active bölümünde saklanması” – “Kuru çekmece” bölümü).

Özellikle kolay bozulan gıdaların saklanmasına uygundur.

-2 °C ila 0 °C

- Taze balık ve kabuklu deniz ürünleri

0 °C ila 3 °C

- Et, kümes hayvanları, sosis
- Yoğurt, peynir, Quark vb. gibi süt ürünleri
- Pastörize edilmemiş süttten yapılan peynir ve pastörize edilmemiş süt ürünleri
- Tofu, yulaf sütü, humus, falafel, sebze püresi vs. gibi bitkisel ürünler.
- Bitkisel et ve peynir alternatifi ürünler
- Yumurtalı veya kremalı yiyecekler
- Taze hamur, pasta hamuru, pizza hamuru
- Gurme salatalar, hazır yemekler
- Ayrıca burada her türden paketli gıda saklayabilirsiniz.

Taze gıdaların dondurulması ve saklanması

Gıdaları yerleştirmeden önce

- 2 kg'dan daha fazla taze gıda dolaba yerleştirilecekse, yerleştirmeden 6 saat önce SuperFrost ❄️ fonksiyonunu açınız.
- Bundan daha fazla taze gıda dolaba yerleştirilecekse, yerleştirmeden 24 saat önce SuperFrost ❄️ fonksiyonunu açınız.

Bu şekilde, daha önce yerleştirilmiş olan donmuş ürünler bir miktar soğuk depolamış olur.

- Sadece taze ve iyi durumda olan gıdaları dondurunuz.

Bazı gıdaların dondurulmaya uygun olmadıklarını dikkate alınız. Bunlardan bazıları, normalde çiğ tüketilen kıvrıkcık salata veya fındık turbu gibi sebze türleridir.

Faydalı bilgi: Renk, tat, aroma ve C vitamini içeriklerinin korunması için sebzeleri dondurmadan önce hafif haşlayınız. Bu amaçla, sebzeleri porsiyonlar halinde 2–3 dakika kaynar suda pişiriniz. Ardından sebzeleri çıkarınız ve hızlı bir şekilde soğuk su içinde soğutunuz. Sebzeleri süzülmeye bırakınız.

Dondurulacak gıdaların yerleştirilmesi

⚠️ Çok ağır malzemelerin yerleştirilmesi sonucu hasar tehlikesi.

Dondurucu çekmecenin çok ağır malzemeler ile doldurulması çekmecede/cam tablada hasara sebep olabilir.

Azami doldurma miktarına uyunuz:

Dondurucu çekmecesini = 15 kg

Cam tabla = 35 kg

Dondurulacak gıdalar, çözülmeye başlamamaları için daha önce dondurulmuş gıdalara temas etmemelidir.

- Birbirlerine veya yüzeylere yapışmalarını için paketleri kuru bir şekilde koyunuz.

Gıdaların en kısa sürede tamamen donmaları için aşağıda belirtilen paket boyutlarını aşmayınız:

- Meyve ve sebze en fazla 1 kg
- Et en fazla 2,5 kg

– az miktarda malzeme dondurulacaksa

Gıdaları üst dondurucu çekmecelerinde dondurunuz.

- Dondurulacak malzemeyi **üst** dondurucu çekmecenin tabanına yayararak yerleştiriniz, bu şekilde dondurulacak malzeme mümkün olduğunca hızlı bir şekilde tamamen donar.

– VarioRoom: Azami miktarda malzeme dondurulacaksa (bkz. tip etiketi)

Fan açıklıklarının önü kapatıldığında soğutma performansı azalır ve enerji tüketimi yükselir.

Dondurulacak malzemeleri yerleştirirken, fan açıklığının önünün kapanmasına dikkat ediniz.

Faydalı bilgi: Dondurucu bölmenin hacmini esnek bir şekilde büyütebilirsiniz. Av eti veya hindi gibi büyük gıdalar yerleştirmek isterseniz, dondurucu çekmecelerinin arasındaki cam tablaları çıkarabilirsiniz.

- Üst dondurucu çekmecelerini çıkartınız.

Kullanım

- Dondurulacak malzemeyi üst cam tablaların üzerine yayarak yerleştiriniz, bu şekilde dondurulacak malzeme mümkün olduğunca hızlı bir şekilde tamamen donar.

Dondurma işleminden sonra:

- SuperFrost ❄️ fonksiyonunu kapatınız.
- Donmuş gıdayı dondurucu çekmece-lerine koyunuz ve dondurucu çekmece-lerini tekrar içeri sokunuz.

İçeceklerin hızlı bir şekilde soğutulması

İçeceklerin soğutucu bölmede hızla soğutulması için Süper Soğutma ❄️ fonksiyonunu etkinleştiriniz.

Çok miktarda içecek soğutmak veya ek olarak dondurucu bölmede de içecek soğutmak istediğinizde, ayar modunda ⚙️ parti modu fonksiyonunu 🍹 seçiniz.

Hızlı bir şekilde soğumaları için dondurucu bölmeye konulmuş olan şişeleri **en geç bir saat sonra** tekrar dışarı alınız. Şişeler patlayabilir.

Buz küpü hazırlama

- Buz kalıbının 3/4'ünü su ile doldurunuz ve dondurucu çekmecelerinden birinin tabanına yerleştiriniz.
- Tabana yapışmış olan buz kalıbını sökmek için keskin olmayan bir nesne, örneğin bir kaşık sapı kullanınız.

Faydalı bilgi: Buz kalıbını kısa bir süre akan suyun altına tutarsanız, buz küpleri kolayca kalıptan çıkar.

Başka ayarlar gerçekleştirilmesi

İlgili ayarlara ilişkin açıklamalar



Aşağıda ek açıklama gerektiren ayarlar açıklanmıştır.



Ayar modunda  bulunurken, kapı alarmı ve diğer uyarı bildirimleri otomatik olarak bastırılır.



Parti modu

Çok miktarda yiyecek ve içeceği henüz dolaba yerleştiriyor ve bunları hızla soğutmak istiyorsanız parti modunu  etkinleştirmeniz önerilir.

Faydalı bilgi: Parti modu fonksiyonunu , yiyecek ve içecekleri yerleştirmeden yaklaşık 4 saat önce etkinleştiriniz.



Parti modu  etkinleştirildiğinde, Süper Soğutma ve SuperFrost  fonksiyonları otomatik olarak etkinleştirilir.

Parti modu , soğutucu bölmenin gücü kapalıyken veya tatil modu  açık-sa etkinleştirilmez.

Parti modu fonksiyonu , yaklaşık 24 saat sonra otomatik olarak kapanır. Ancak parti modu fonksiyonunu  istediğiniz anda kapatmanız mümkündür.

Tatil modu

Tatil modu fonksiyonu , örneğin tatile çıkarken, soğutucu bölmenin gücünü kapatmak istemediğinizde veya yüksek bir soğutma gücü gerektiğinde tavsiye edilir.

Tatil modunun  açık olduğu başlangıç ekranında gösterilir. Bu mod başlangıç ekranından veya ayar modu  üzerinden kapatılabilir.

Soğutucu bölme sıcaklığı 15 °C sıcaklığa ayarlanır, bu arada PerfectFresh Active bölmesinde otomatik olarak 9 ila 12 °C

arası bir sıcaklık ayarlanır. Bu sayede soğutucu bölme enerjiden tasarruf ederek çalışmaya devam eder.

Dondurucu bölme önceden ayarlanmış sıcaklıkta çalışmaya devam eder.

Bu soğutucu bölme sıcaklığında kolay bozulmayan gıdalar bir süre daha cihazda kalabilir. Enerji tüketimi normal işletimdeki enerji tüketiminden daha düşüktür. Ayrıca, kapısı kapalı ve gücü kapatılmış soğutucu bölmede olduğu gibi koku ve küf oluşmaz.

 Bozulmuş yiyeceklerin tüketilmesi sonucu sağlık riski.



Soğutucu bölmedeki sıcaklığın uzun süre 4 °C üzerinde kalması durumunda, gıdaların muhafaza süresi ve kalitesi bundan olumsuz etkilenebilir.

Tatil modu fonksiyonunu  daima sadece sınırlı bir süre için etkinleştiriniz.

Bu süre içinde hassas ve çabuk bozulabilen meyve, sebze, balık, et ve süt ürünleri gibi gıdaları dolaba koymayınız.

Kilitleme fonksiyonunun / etkinleştirilmesi

Kilitleme fonksiyonu etkinleştirildiğinde, cihazın gücünün istenmeyen şekilde kapatılması ve çocuklar vs. gibi yetkisiz kişiler tarafından ayarların değiştirilmesi önlenir.

-  üzerine dokununuz.
-  ortada gösterilene kadar ekranı sola veya sağa kaydırınız.

Başka ayarlar gerçekleştirilmesi

-  üzerine dokununuz.

Kilitleme fonksiyonu etkinleştirildiğinde,  turuncu renkte yanar.

- Cihazın kapısını kapatınız. Kilitleme fonksiyonu  ancak bundan sonra etkinleşir.

Kilitleme fonksiyonunun / kısa süreli devre dışı bırakılması

Örneğin sıcaklık ayarını değiştirmek istediğinizde kilitleme fonksiyonu kısa süreliğine devre dışı bırakılabilir:





- Sıcaklığını değiştirmek istediğiniz bölmenin sıcaklık göstergesine dokununuz.
- Yaklaşık 6 saniye  üzerine dokununuz.

Gösterge sıcaklık ayarına geçer.

- Şimdi istediğiniz ayarları gerçekleştiriniz.

Cihazın kapısı kapatıldığında kilitleme fonksiyonu  tekrar etkinleştirilir.

Kilitleme fonksiyonunun / tamamen devre dışı bırakılması

-  üzerine dokununuz.
- Yaklaşık 6 saniye  üzerine dokununuz.
-  ortada gösterilene kadar ekranı sola veya sağa kaydırınız.
-  üzerine dokununuz.

Kilitleme fonksiyonu devre dışı bırakıldığında  yanar.

Şabat modu

Dini gerekliliklerin yerine getirilebilmesi için cihaz bir Şabat moduna sahiptir.

Şabat modunun  etkin olduğu, önce başlangıç ekranında gösterilir.

3 saniye sonra ekran kapanır.

Şabat modu  etkin olduğu sürece, cihazda hiçbir ayar gerçekleştirilemez.

Sesli ve görsel sinyaller etkisiz kılındığından, cihaz kapılarının sıkı bir şekilde kapalı olmasına dikkat ediniz.

Şabat modu fonksiyonu  yaklaşık 80 saat sonra otomatik olarak devre dışı bırakılır.

Şabat modu  etkinleştirildiğinde, aşağıda belirtilenler devre dışı bırakılır:

- Cihaz kapısı açıkken iç aydınlatmanın yanması
- Tüm sesli ve görsel sinyaller
- Sıcaklık göstergesi
- Etkin bir Wi-Fi bağlantısı

Daha önce etkinleştirilmiş olan tüm diğer fonksiyonlar etkin durumda kalır.

 Bozulmuş yiyeceklerin tüketilmesi sonucu sağlık riski.

Şabat modu  sırasında olası bir elektrik kesintisi görüntülenmeyeceğinden, bazı durumlarda gıdalar uzun süre yüksek sıcaklıklara maruz kalabilir. Bunun sonucunda gıdaların saklanma süresi kısalmıştır.



Şabat modu  sırasında elektrik kesintisi olması halinde, gıdaların kalitesini kontrol ediniz.

Şabat modunun kapatılması

- Siyah ekran üzerine dokununuz.



 gösterilir.

Başka ayarlar gerçekleştirilmesi

- Üzerine dokununuz.
Üzerine dokunulduğunda turuncu renkte yanar.
- Ayar modunda   sembolüne dokununuz.

Şabat modu devre dışı bırakıldığında,  sembolü beyaz renkte yanar.

Şabat modunun açılması

- Ayar modunda  < veya > sensörlü tuşu ile  sembolüne geliniz.
- OK tuşuna dokununuz.

Şabat modu  açıldığında ekranın üst köşesinde bir nokta • gösterilir.

3 saniye sonra ekran kapanır.

- Cihazın kapısını kapatınız.

Şabat modunun kapatılması

- OK sensörlü tuşuna kısaca dokununuz.

Ekranda  görüntülenir.

- OK tuşuna dokununuz.



Şabat modu  açıldığında ekranın üst köşesinde bir nokta • gösterilir.

- OK tuşuna dokununuz.

Şabat modu  fonksiyonu kapatıldığında ekranın üst köşesindeki nokta söner.



Kapı alarmı verilmesi için geçmesi gereken sürenin değiştirilmesi

Kapı alarmının cihaz kapısı açıldıktan ne kadar süre sonra verilmesi gerektiğini ayarlayabilirsiniz.

-  üzerine dokununuz.
-  ortada gösterilene kadar ekranı sola veya sağa kaydırınız.
-  üzerine dokununuz.

- 30 saniye ile 3 dakika : 30 saniye arasında seçebileceğiniz süre ortada gösterilene kadar ekranı sola veya sağa kaydırınız.
- Onaylamak için istediğiniz ayarın üzerine dokununuz.



Değişken sıcaklık bölmesi (Freeze&Cool) /



Değişken sıcaklık bölmesi, dondurucu bölmeyi  soğutucu bölme  olarak kullanmanızı sağlar.

Ayarlanmış sıcaklığa ulaşılan kadar gereken süre

Bölmedeki güncel sıcaklık	Değiştirilen sıcaklık	Süre (saat)
-18 °C	0 °C	> 8
-18 °C	8 °C	> 12
8 °C	14 °C	> 6
14 °C	-18 °C	> 4

Üst soğutucu bölmenin gücü ayrı olarak kapatılmış olsa bile istenen sıcaklık bölmesi seçilebilir.

Dondurucu bölmenin  gücünün mü yoksa ek soğutucu bölmenin  gücünün mü açık olduğunu şu şekilde anlayabilirsiniz:

- alt sıcaklık göstergesinde görüntülenen sıcaklık aralığı:
 - 15 ila -26 °C ise: Dondurucu bölme
 - 2 ila 14 °C ise: Ek soğutucu bölme
- Ayar modunda :
 -  beyaz renkte yanıyorsa: Dondurucu bölme
 -  turuncu renkte yanıyorsa: Ek soğutucu bölme

Başka ayarlar gerçekleştirilmesi

Dondurucu bölmeden ek soğutucu bölmeye geçiş

Sıcaklık -2 °C ila 14 °C arasında ayarlanabilir.

Öncesinde dondurulmuş malzemeleri çekmecelerden çıkarmayı unutmayınız. Dondurucu bölme ek soğutucu bölme olarak kullanılırsa,

- SuperFrost otomatik olarak devre dışı bırakılır.
- Tatil modu ve parti modu üst soğutucu bölmede etkin kalır.

! Bozulmuş gıdaların tüketilmesi sonucu sağlık riski.

Sıcaklık uzun bir süre -18 °C'nin üzerinde kaldıysa, dondurulmuş gıdalar çözülebilir veya çözülmeye başlayabilir. Bunun sonucunda gıdaların saklanma süresi kısalmıştır.

Dondurulmuş gıdaların çözülmüş veya çözülmeye başlamış olup olmadığını kontrol ediniz. Bu durumda, çözülen veya çözülmeye başlayan gıdaları hemen tüketiniz ya da gıdaları tekrar dondurmadan önce işlemden (kızartma veya pişirme gibi) geçirin.

- Üzerine dokununuz.
- Ortada gösterilene kadar ekranı sola veya sağa kaydırınız.
- Üzerine dokununuz.

Ekran sarı renkte görüntülenir.

- Seçimi OK ile onaylayınız.

Sembölü ayar modunda turuncu renkte yanar.

Cihaz ön ayarlı -2 °C sıcaklığa getirilir.

Hangi yiyeceklerin en iyi hangi sıcaklık aralığında saklanabileceğini “Yiyeceklerin ek soğutucu bölmede saklanması” bölümünde öğrenebilirsiniz.

Ek soğutucu bölmeden dondurucu bölmeye geçiş

Sıcaklık -15 °C ila -26 °C arasında ayarlanabilir.

Öncesinde soğutulmuş malzemeleri çekmecelerden çıkarmayı unutmayınız.

Dondurucu bölmeye ancak sıcaklık yeterince düştüğünde (en az -18 °C) gıda koyunuz.

- Üzerine dokununuz.
- Ortada gösterilene kadar ekranı sola veya sağa kaydırınız.
- Üzerine dokununuz.

Ekran sarı renkte görüntülenir.

- Seçimi OK ile onaylayınız.

Sembölü ayar modunda beyaz renkte yanar.

- Ayar düzeyinden çıkmak için veya OK üzerine dokununuz.
- Dondurucu bölmenin sıcaklık göstergesine dokununuz.

Cihaz ön ayarlı -15 °C sıcaklığa getirilir.

- -18 °C ortada gösterilene kadar ekranı sağa kaydırınız.
- Onaylamak için istediğiniz sıcaklık değerinin üzerine dokununuz.

Sıcaklık göstergesi, tekrar o anda cihazda hakim olan gerçek dondurucu bölme sıcaklığına geçer.

Ağ bağlantısı

Cihazınız entegre bir Wi-Fi modülü ile donatılmıştır. Wi-Fi modülü, ev ağınıza bağlanmanızı ve Miele uygulamasını bir mobil cihazda kullanmanızı sağlar.

Cihazınız Wi-Fi üzerinden bir kez bağlandıktan sonra, cihazın gücü her açıldığında bağlantı otomatik olarak yeniden kurulur.

Cihazınızın kurulum yerinde, Wi-Fi ağına sinyalini yeterince güçlü olduğundan emin olunuz.

Cihazın Wi-Fi ağına bağlanması sonucunda, cihazın gücü kapalı olsa bile enerji tüketimi artar.

Miele Uygulaması* aracılığıyla Smart Extra fonksiyonları



Miele Uygulaması aracılığıyla ağa bağlanmak, aşağıdakiler de dahil olmak üzere çok sayıda Smart Extra fonksiyonuna erişim sunar:

- Durum bilgilerini görüntüleme
- Ek yardımcı fonksiyonları kullanma
- Yazılım güncellemeleri aracılığıyla cihazı en son Miele gelişmeleriyle güncelleme

Smart Extras hakkında daha fazla bilgiyi Miele web sitesinde, Apple App Store® veya Google Play Store™ mağazalarında bulabilirsiniz.

*Miele & Cie. KG'nin sunduğu ek dijital hizmet. Modele ve ülkeye bağlı olarak fonksiyon kapsamı farklılık gösterebilir. Miele uygulamasında Miele dijital ürünleri ve hizmetlerine yönelik Genel Şartlar ve Koşullar ile Gizlilik Politikasını onaylamanız gerekir. Miele, dijital teklifleri istediği zaman değiştirme veya durdurma hakkını saklı tutar.

Ağ bağlantısının 1. kez kurulumu







-  sembolüne dokununuz.
-  sembolü ortada gösterilene kadar ekranı sola veya sağa kaydırınız.
-  sembolüne dokununuz.
- İsteddiğiniz bağlantı yöntemine (Uygulama veya WPS) dokununuz.

Giriş yaptıktan sonra ekranda  sembolü gösterilir.



Bağlantı kurulamadığında  sembolü gösterilir.

- Bu durumda işlemi yeniden başlatınız.
- Ayar seviyesinden çıkmak için  sembolünün üzerine dokununuz.



Wi-Fi bağlantısının devre dışı bırakılması

-  sembolüne dokununuz.
-  sembolü ortada gösterilene kadar ekranı sola veya sağa kaydırınız.
-  sembolüne dokununuz.
- Wi-Fi bağlantısını devre dışı bırakmak için  sembolüne dokununuz.
-  sembolü görüntülenir.
- Ayar seviyesinden çıkmak için  sembolünün üzerine dokununuz.

Wi-Fi bağlantısının etkinleştirilmesi







-  sembolüne dokununuz.
-  sembolü ortada gösterilene kadar ekranı sola veya sağa kaydırınız.
-  sembolüne dokununuz.

Başka ayarlar gerçekleştirilmesi

- Wi-Fi bağlantısını etkinleştirmek için  sembolüne dokununuz.
-  sembolü görüntülenir.
- Ayar seviyesinden çıkmak için  sembolünün üzerine dokununuz.

Wi-Fi bağlantısı etkin olduğunda, ekranda  sembolü yanar.

Ağ yapılandırmasının sıfırlanması

-  sembolüne dokununuz.
-  sembolü ortada gösterilene kadar ekranı sola veya sağa kaydırınız.
-  sembolüne dokununuz.
-  sembolü ortada gösterilene kadar ekranı sağa kaydırınız.
-  sembolüne dokununuz.
-  sembolüne dokununuz.
- Ayar seviyesinden çıkmak için  sembolünün üzerine dokununuz.



Yapılan tüm ayarlar ve girilen değerler sıfırlanır.

Wi-Fi bağlantısı devre dışı bırakılır, başlangıç ekranındaki  sembolü söner.

Cihazınızı bertaraf edeceğiniz, satacağınız veya ikinci el bir cihazı işletime alacağınız zaman ağ yapılandırmasını varsayılan fabrika ayarına geri getiriniz. Cihazda kayıtlı tüm kişisel bilgiler silinir. Ayrıca cihazın daha önceki sahibi bundan böyle cihaza erişemez.

Uyarı ve sinyal sesi seviyesinin / değiştirilmesi



Uyarı ve sinyal seslerinin seviyelerini (örn. kapı alarmı veya hata bildirim durumu) değiştirebilirsiniz. Veya rahatsız olmanız halinde uyarı ve sinyal seslerini kapatabilirsiniz.

-  üzerine dokununuz.
-  ortada gösterilene kadar ekranı sola veya sağa kaydırınız.
-  üzerine dokununuz.
- Çubuk göstergesi sola veya sağa kaydırarak istediğiniz ses seviyesini ayarlayınız.
- İsteddiğiniz ses seviyesini, çubuk göstergeye dokunarak onaylayınız.

Uyarı ve sinyal sesleri kapalı olduğunda  gösterilir.

Ekran parlaklığının değiştirilmesi





Ekran parlaklığını ortamdaki ışık durumuna göre ayarlayabilirsiniz.

-  üzerine dokununuz.
-  ortada gösterilene kadar ekranı sola veya sağa kaydırınız.
-  üzerine dokununuz.
- Çubuk göstergesi sola veya sağa kaydırarak istediğiniz parlaklık seviyesini ayarlayınız.
- İsteddiğiniz parlaklık seviyesini, çubuk göstergeye dokunarak onaylayınız.

Fuar modunun kapatılması

Fuar modu , bayiye soğutmayı çalıştırmadan cihazı tanıtma imkanını verir. Özel kullanımda bu ayara gerek yoktur.

Fabrika ayarı olarak fuar modu etkin durumdaysa, ekranda  gösterilir.



-  üzerine dokununuz.
-  üzerine dokununuz.
-  ortada gösterilene kadar ekranı sola veya sağa kaydırınız.
-  üzerine dokununuz.

Fuar modu  kapatıldıktan sonra cihazın gücü kapatılır ve tekrar açılması gerekir.

Başka ayarlar gerçekleştirilmesi

Ayarların fabrika çıkış ayarlarına sıfırlanması

Cihazın tüm ayarları fabrika çıkış ayarlarına sıfırlanır (ayarlar için bkz. “Cihaz tanıtımı” bölümü).

-  üzerine dokununuz.
-  ortada gösterilene kadar ekranı sola veya sağa kaydırınız.
-  üzerine dokununuz.

Ekranda  gösterilir.

- *OK* üzerine dokununuz.

Cihazın gücü kapatılır ve tekrar açılması gerekir.



Bilgiler

Ekranda cihaz verileri (model tanımı ve seri numarası) gösterilir.

Cihaz bilgilerini şu durumlarda hazır buldurunuz:

- Cihazın Wi-Fi ağınıza bağlanması için (bkz. “Başka ayarlar gerçekleştirilmesi” – “Miele@home” bölümü) (modele bağlı).
- Miele yetkili servisine bir arıza bildirimini için (bkz. “Yetkili servis” bölümü).
- EPREL veritabanında bilgilerin sorgulanması için (bkz. “Yetkili servis” bölümü).

Koku filtresi değişim göstergesi



Koku filtresi (sonradan satın alınabilen aksesuar) takıldıktan sonra öncelikle ayar modunda  koku filtresi değişim göstergesi  etkinleştirilmelidir.

Başlangıç ekranındaki koku filtresi değişim göstergesi , yaklaşık her 6 ayda bir size koku filtresinin değiştirilmesi gerektiğini bildirir (bkz. “Temizlik ve bakım” – “Koku filtresinin değiştirilmesi” bölümü).

Temizlik modu

Temizlik modu , soğutucu bölmenin temizlenmesini kolaylaştırır (bkz. “Temizlik ve bakım” bölümü). Soğutucu bölmenin gücü kapalı olmasına rağmen iç aydınlatma açık kalır. Sesli ve görsel sinyaller de kapatılır.

Temizlik modunun  etkinleştirildiği başlangıç ekranında gösterilir.

Temizlik tamamlandıktan sonra temizlik modu  kapatılmalıdır. Cihaz kapısı 10 dakikadan daha uzun bir süre kapalı kaldığında, temizlik modu  otomatik olarak kapanır.

Temizlik ve bakım

Cihazın içindeki tip etiketi çıkarılmamalıdır. Tip etiketi bir arıza durumunda gerekli olacaktır.

Cihazın elektronik devrelerine veya aydınlatmanın içine su girmemesine dikkat ediniz.

 Nüfuz eden nem sonucu hasar tehlikesi.
Buharlı temizlik makinesinin buharı plastiklere ve elektrikli bileşenlere zarar verebilir.
Cihazı temizlemek için buharlı temizleyici kullanmayınız.

Buz çözme

Soğutucu bölme ve PerfectFresh Active bölmesi

Soğutucu bölme ve PerfectFresh Active bölmesi otomatik buz çözme özelliğine sahiptir.

Dondurucu bölme

Cihaz, dondurucu bölmedeki buzlanmanın otomatik olarak çözülmesini sağlayan bir "NoFrost" sistemine sahiptir.

Temizlik ürünlerine ilişkin bilgiler

Cihazın içinde sadece, gıdalar için zararlı olmayan temizlik ve bakım maddeleri kullanınız.

Yüzeyle zarar vermemek için şu ürünleri **kullanmayınız**:

- Soda, amonyak, asit veya klorür içeren temizlik maddeleri
- Kireç çözücü temizlik maddeleri





- Aşındırıcı temizlik maddeleri (örneğin ovma tozu, ovma kremi, temizlik macunu)
- Çözücü içeren temizlik maddeleri
- Paslanmaz çelik temizlik maddeleri
- Bulaşık makinesi temizleyici
- Fırın spreyleri
- Cam seramik ocaklara yönelik temizlik ürünleri (cam panelin temizlenmesi için istisna)
- Cam temizlik ürünü (cam panelin temizlenmesi için istisna: limon veya benzeri katkı maddesi bulunmayan az miktarda alkol içeren bir cam temizlik ürünü)
- Aşındırıcı sert süngerler ve fırçalar (örneğin bulaşık süngeri)
- Kir silgileri
- Keskin metal kazıyıcılar

Temizlik için temiz bir sünger bez, ılık su ve bir miktar elde bulaşık deterjanı kullanmanızı tavsiye ederiz.

Cihazın temizlik için hazırlanması

Sadece soğutucu bölmenin temizlenmesi:

Temizlik modunu  açınız. Soğutucu bölmenin soğutması kapatılır, iç aydınlatma açık kalır.

-  üzerine dokununuz.
-  ortada gösterilene kadar ekranı sola veya sağa kaydırınız.
-  üzerine dokununuz.
- Bu ayar seviyesinden çıkmak için  üzerine dokununuz.

Temizlik modunun  açık olduğu başlangıç ekranında gösterilir.

- Gıdaları soğutucu bölmeden çıkartınız ve serin bir yerde muhafaza ediniz.
- Çıkarılabilecek aksesuarları temizlemek üzere çıkarınız (bkz. "Aksesuarların çıkarılması, sökülmesi ve temizlenmesi" bölümü).

Dondurucu bölmenin/cihazın tamamının temizlenmesi:

- Cihazın gücünü kapatınız.

Ekranda  görüntülenir ve soğutma kapatılır.

- Gıdaları dondurucu bölmeden/cihazdan çıkartınız ve serin bir yerde muhafaza ediniz.
- Çıkarılabilecek aksesuarları temizlemek üzere çıkarınız (bkz. "Aksesuarların çıkarılması, sökülmesi ve temizlenmesi" bölümü).

Cihaz içinin temizlenmesi

Cihazı en az ayda bir defa olmak üzere düzenli olarak temizleyiniz.

Uzun süre temizlenmeyen kirlerin, bazı durumlarda artık çıkartılması mümkün olmayabilir.

Yüzeyler renk değiştirebilir veya değişime uğrayabilir.

Kirleri hemen temizlemeniz en iyisidir.

- **Cihazın içini** temiz bir bez, ılık su ve bir miktar elde bulaşık deterjanı ile temizleyiniz.
- Temizlikten sonra duru suyla siliniz ve bir temizlik beziyle kurulayınız.
- Çözülme suyu oluşunu ve tahliye deliğini ince bir çubuk veya benzeri bir nesneyle temizleyiniz.
- Yeterli havalandırılması ve koku oluşumunun önlenmesi amacıyla, cihazın kapısını kısa süreliğine açık bırakınız.

Aksesuarların elde veya bulaşık makinesinde yıkanması

Aşağıdaki parçalar sadece **elde** yıkanmalıdır:

- Paslanmaz çelik paneller veya çitalar
- Hassas ayar mekanizmalı raf
- Baskılı raf
- Değişken şişe rafı
- Şişe raflı ayırıcı panel
- Tüm çekmeceler ve bölme kapakları (modele bağlı olarak mevcuttur)
- Düzenleme kabı

Aşağıdaki parçalar **bulaşık makinesinde yıkanabilir**:

Temizlik ve bakım

⚠ Bulaşık makinesindeki çok yüksek sıcaklıklar sonucu hasar tehlikesi.

Bulaşık makinesinde 55 °C üstü sıcaklıklarda yıkadıkları takdirde cihazın parçaları kullanılmaz hale gelebilir ve örneğin parçaların biçimleri bozulabilir.

Bulaşık makinesinde yıkanmaya uygun parçalar için sadece en fazla 55 °C sıcaklıkta yıkayan bulaşık makinesi programları seçiniz.

Bulaşık makinesinde havuç, domates ve ketçap gibi gıdalardaki doğal boyalarla temas eden plastik parçaların rengi değişebilir. Bu renk değişimi parçaların sağlamlığını olumsuz etkilemez.

- Şişe tutucu, yumurtalık, buz kalıbı
- Cihaz kapısındaki raflar ve şişe rafları (paslanmaz çelik panel yok)
- Raflar (çıtasız ve baskısız)
- Humidifier su tankının 2 parçası
- Bölmeli raf için adaptör
- Cam tablalar (koruyucu çıtasız)
- Koku filtresinin kaseti (sonradan satın alınabilen aksesuar olarak temin edilebilir)

Temizlenmesi için aksesuarların çıkarılması ve parçalarına ayrılması

Hassas ayar mekanizmalı rafın çıkarılması

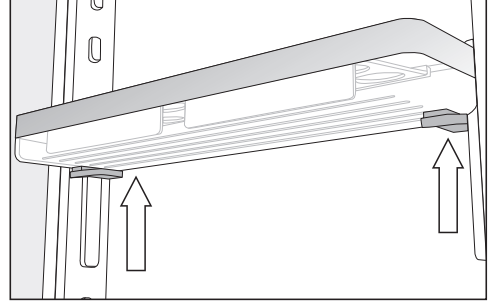

- Rafi iki elinizle tutunuz, rafın altında yer alan her iki taraftaki gri düğmelere basınız ve rafı yukarı doğru kaydırarak kılavuz raylardan çıkarınız.
- Kılavuz rayı kamdan çıkarınız.
- Temizledikten sonra kılavuz rayı istediğiniz konuma yerleştiriniz ve ikinci kılavuz rayı birinci rayın karşı tarafına paralel bir şekilde yerleştiriniz.
- Rafi tekrar üst taraftan kılavuz raylara geçiriniz.

Rafın/şişe rafının parçalarına ayrılması

Rafı/şişe rafını bulaşık makinesinde yıkamadan önce paslanmaz çelik paneli çıkarınız.

Paslanmaz çelik paneli çıkarmak için aşağıdaki işlemleri uygulayınız:

- Rafi/şişe rafını tezgahın üzerine koyunuz.

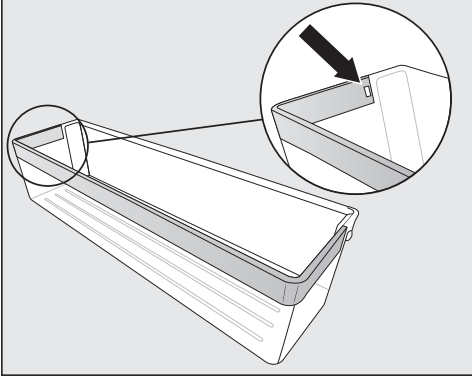

- Bastırarak kilit tırnağını yuvadan çıkarınız. Şimdi paslanmaz çelik panelin tamamı raftan ayrılır.
- Temizliğin ardından paslanmaz çelik paneli aynı işlemleri tersten uygulayarak rafa takınız.

Rafın/aydınlatmalı rafın parçalarına ayrılması

⚠ Hatalı temizlik sonucu hasar tehlikesi.

Temizlemek için suya sokarsanız LED aydınlatmalı paslanmaz çelik çita zarar görür.

LED aydınlatmalı paslanmaz çelik çitayı sadece nemli bir bezle temizleyiniz.

Rafları temizlemeden önce paslanmaz çelik çitayı veya LED aydınlatmalı paslanmaz çelik çitayı çıkarınız.

- Rafı, üst tarafı aşağı bakacak şekilde tezgahın üzerine, yumuşak bir altlığın (örneğin bulaşık bezi) üstüne koyunuz.

⚠ Hatalı işlem sonucu hasar tehlikesi.

LED aydınlatmalı paslanmaz çelik çita çıkarılırken metal kontaklar zarar görebilir.

Sol ön köşedeki bu kontaklar LED aydınlatmaya gerilim verir. Daima önce kontakların bulunmadığı tarafı sökünüz.

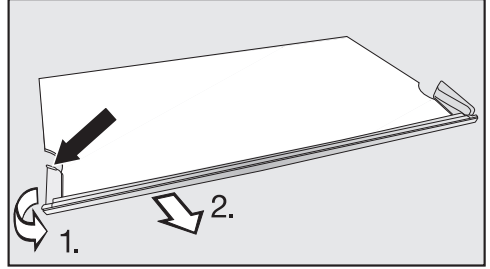

- Paslanmaz çelik çitanın sol tarafındaki plastik parçayı en arka yerinden tutunuz.

1. Plastik parçayı çekerek raftan çıkarınız ve
2. aynı anda çitayı çekiniz. Şimdi diğer taraf da yerinden çıkar.

- Temizlik tamamlandıktan sonra paslanmaz çelik çitayı, işlemleri tersten uygulayarak rafa takınız.

Bölmeli rafın parçalarına ayrılması

Rafın temizliğinden önce dekor çitayı çıkarınız. Bunun için:

- Rafı, yumuşak bir altlığın (ör. bulaşık bezinin) üstüne koyunuz.
- Dekor çitayı bir ucundan başlayarak çekip çıkarınız.
- Sol ve sağ taraftaki her iki adaptörü çekerek raf desteklerinden çıkarınız.

Temizlik ve bakım

- Temizlik tamamlandıktan sonra her iki adaptörü istediğiniz yükseklikte sol ve sağ tarafta raf desteklerine takınız.
- Dekor çitayı tekrar ilgili rafa takınız.

Soğutucu bölmedeki çekmecelerin çıkarılması

- Çekmeceyi çekebildiğiniz kadar dışarı çekiniz.

Çekmece arka kısımda kısıkaçlar ile kilitlenmiştir. Çekmece çıkarılmadan önce bu kilit açılmalıdır.

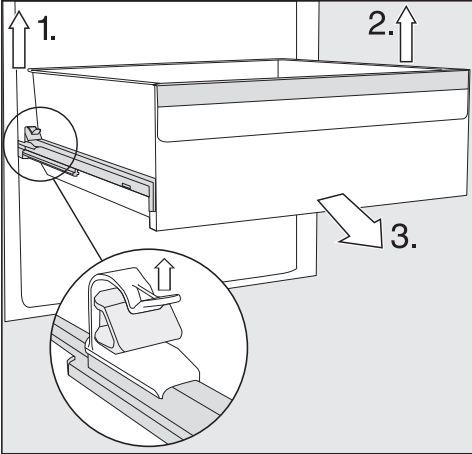

- 1. Sol kısıkaçı yukarı kaldırınız ve aynı anda çekmeceyi öne doğru çekerek kilitlenmeyi kurtarınız.
- 2. Bu işlemi, diğer tarafta da aynı şekilde uygulayınız.

Çekmece artık kilitli değildir.

- 3. Şimdi çekmeceyi ön taraftan kuvvetli bir şekilde çekerek çıkarınız.

Ardından teleskopik rayları tekrar içeri itiniz; böylece meydana gelebilecek hasarları önlemiş olursunuz.

⚠ Hatalı temizlik sonucu hasar tehlikesi.

Teleskopik raylar özel bir yağ içerir; bu özel yağ temizlik sırasında çıkabilir ve bunun sonucunda teleskopik raylar zarar görebilir.

Teleskopik rayları nemli bir bezle siliniz.

Çekmecelerin takılması

- Çekmeceyi tamamen içeri itilmiş rayların üzerine oturtunuz.
- Çekmeceyi yerine oturduğu duyulana kadar kuvvetli bir şekilde cihazın içine doğru itiniz.

Humidifier su tankının çıkarılması ve parçalarına ayrılması

⚠ Mikroplu su sonucu sağlık riski.

Su tankında uzun süre bekleyen suda bakteri üreyebilir ve sağlığınızı tehdit edebilir.

Cihaz, soğutucu bölme veya hava nemlendirici 2 günden uzun süre kapalı kaldığında, su tankını temizleyiniz ve su tankına taze içme suyu doldurunuz.

Tatil modu ☀ 2 haftadan uzun süre açık kaldıysa, su tankını temizleyiniz ve su tankına taze içme suyu doldurunuz.

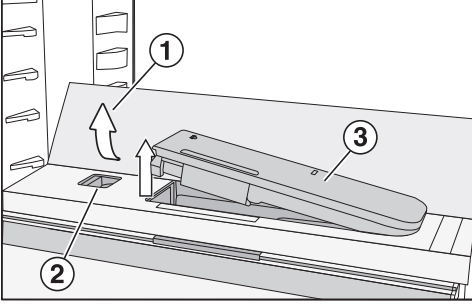

- Cam rafın arka dış köşelerine bastırınız ① .

Cam raf önden yukarı kalkar.

- Cam rafı yukarı kaldırınız ve arkaya doğru yatırınız.

Cam raf dik durumdadır.

- Sürgüyü ② sola doğru bastırınız.

Su tankı ③ yerinden çıkar.

- Su tankını çıkarınız.

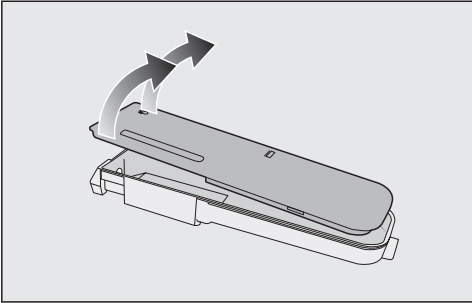

- Su tankını 2 parçasına ayırınız ve parçaları elde veya bulaşık makinesinde yıkayınız.

- Su tankını tekrar yerine yerleştiriniz.
- Cam rafı ① aşağı doğru yatırınız.

Şişe raflı ayırıcı panelin çıkarılması

- Ön ve arka cam tabanı ayırıcı panelden çıkarınız.

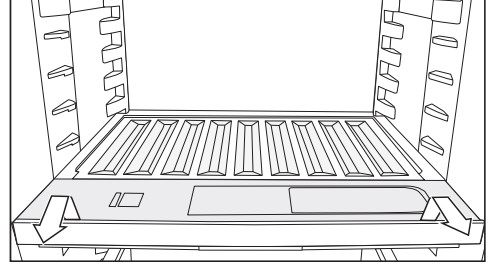

- Şişe rafını önden kaldırınız ve dışarı çekiniz.
- Temizlikten sonra şişe rafını itebildiğiniz kadar içeri itiniz ve aşağı bastırınız.
- Cam tabanları tekrar ayırıcı panel üzerine yerleştiriniz.

Bölme kapağının çıkarılması

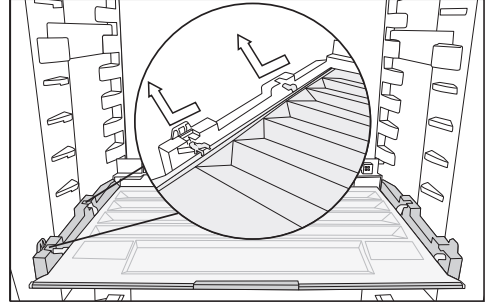

- Kapağı ön taraftan yukarı kaldırınız ve çekerek çıkarınız.
- Temizlikten sonra bölme kapağını tekrar yerine itiniz.

Dondurucu bölmedeki çekmecelerin ve cam tablaların çıkarılması

- Çekmeceyi dışarı çekiniz ve bu sırada ön taraftan biraz yukarı kaldırınız.
- Cam tablayı dışarı çekiniz ve bu sırada ön taraftan biraz yukarı kaldırınız.

Temizlik ve bakım

Dondurucu bölmedeki çekmecelerin ve cam tablaların yerleştirilmesi

- Cam tablayı eğik bir şekilde kılavuz rayların üzerine yerleştiriniz.
- Cam tablayı içeri doğru itiniz ve aynı anda aşağı indiriniz.
- Çekmeceyi eğik bir şekilde kılavuz rayların üzerine yerleştiriniz.
- Çekmeceyi içeri doğru itiniz ve aynı anda aşağı indiriniz.

Active AirClean filtrenin (koku filtresi) değiştirilmesi

Yeni Active AirClean filtreleri Miele müşteri hizmetlerinden ve Miele Webshop mağazasından edinebilirsiniz.

- Koku filtresi kasetini raftan yukarı doğru çekerek çıkarınız.

Takılan koku filtresi buzdolabın arka paneline temas etmemelidir, aksi takdirde arka paneldeki nem dolayısıyla filtre panele yapışabilir.

Yeni koku filtresini, kenarından dışarı çıkmayacak şekilde kasetin içine yerleştiriniz.

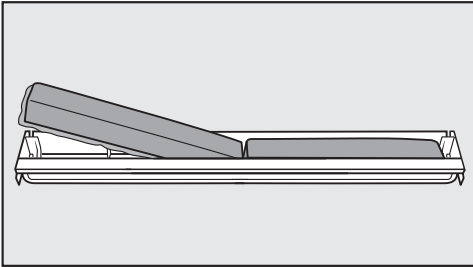

- Her iki koku filtresini de çıkarınız, yeni filtreleri yuvarlatılmış kenarı aşağı bacak şekilde kasetin içine yerleştiriniz.

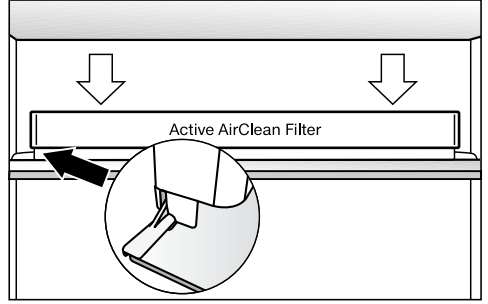

- Kaseti herhangi bir rafın arka koruma çitasının ortasına sokup, yerine oturtunuz.

Active AirClean filtre değişiminin onaylanması

- OK üzerine dokununuz.

🌐 sembolü söner ve süre sayacı sıfırlanır.

Cihaz ön paneli ve yan yüzeylerinin temizliği

Uzun süre temizlenmeyen kirlerin bazı durumlarda artık çıkartılması mümkün olmayabilir. Yüzeyler değişime uğrayabilir veya renk değiştirebilir. Cihazın ön paneli ve yan yüzeylerindeki kirleri derhal temizlemeniz en iyisidir.

Bütün yüzeyler çiziklere karşı hassastır ve uygun olmayan temizlik ürünleri ile temas halinde renk değiştirebilirler. Bölümün başındaki “Temizlik ürünlerine ilişkin bilgiler” yazısını lütfen okuyunuz.

- Yüzeyleri temiz bir sünger bez, bir miktar elde bulaşık deterjanı ve sıcak su ile temizleyiniz. Temizlik için deterjansız olarak temiz, nemli bir mikrofiber bez de kullanabilirsiniz.
- Ardından duru su ile siliniz ve her şeyi yumuşak bir bezle kurulayınız.

CleanSteel (edt/cs) cihaz ön paneli

 Hatalı temizlik sonucu hasar tehlikesi.
Yüzey kaplaması zarar görür.
Bu yüzey üzerinde **paslanmaz çelik temizlik ürünleri** kullanmayınız.

Cihazın ön paneli kaliteli bir yüzey kaplaması ile kaplanmış. Bu kaplama yüzeyi kirlilerden korur ve temizliği kolaylaştırır.

Kapı lastiğinin temizlenmesi





 Hatalı temizlik sonucu hasar tehlikesi.
Kapı lastiği yağlanırsa veya greslenirse geçirgenleşebilir.
Kapı lastiğini yağ ile herhangi bir işleme tabi tutmayınız.

- Kapı lastiğini düzenli olarak sadece duru su ile temizleyiniz ve ardından bir bez ile iyice kurulayınız.

Havalandırma açıklıklarının temizlenmesi

- Havalandırma açıklıklarını bir toz alma püskülü veya elektrikli süpürge ile temizleyiniz (bunun için örneğin Miele elektrikli süpürge'nin toz fırçasını kullanınız).

Temizlikten sonra

- Tüm parçaları cihaza yerleştiriniz.
- Gerekliyse cihazın gücünü tekrar açınız.
- Gerekliyse soğutucu bölmenin temizlik modunu  tekrar devre dışı bırakınız.
- Dondurucu bölmenin hızla soğuması için SuperFrost fonksiyonunu  bir süreliğine etkinleştiriniz.
- Soğutucu bölmenin hızla soğuması için Süper Soğutma  fonksiyonunu bir süreliğine etkinleştiriniz.
- Gıdaları soğutucu bölmeye yerleştiriniz.
- Dondurucu bölme içindeki sıcaklık yeterince düştüğünde, içinde dondurulmuş gıdalar bulunan dondurucu çekmecelerini dondurucu bölmeye geri takınız.
- Yiyecekler veya içecekler yeterli derecede soğuduktan sonra Süper Soğutma fonksiyonunu  devre dışı bırakınız.
- Dondurucu bölmede en az -18 °C'lik sabit bir sıcaklığa ulaşıldıktan sonra, SuperFrost fonksiyonunu  devre dışı bırakınız.
- Cihaz kapılarını kapatınız.

Sorunların giderilmesi

Arızaların ve hataların çoğunu kendiniz giderebilirsiniz. Çoğu durumda yetkili servisi çağırarak zorunda kalmayacağınızdan zaman ve masraftan tasarruf edersiniz.

www.miele.com.tr/support/customer-assistance adresinde arızaların kullanıcı tarafından giderilmesine ilişkin ek bilgiler bulabilirsiniz.



Soğuk kaybını mümkün olduğunca düşük tutmak için arıza giderilene dek cihazın kapısını mümkün olduğunca açmayınız.

Cihazda ortaya çıkabilecek genel sorunlar

Problem	Sebebe ve Çözüm
Cihaz soğutmuyor.	Cihazın gücü açılmamıştır. ■ Cihazın gücünü açınız.
	Fiş prize tam oturmamış olabilir veya elektrik kablosunun cihaz konektörü cihazdaki sokete tam oturmamış olabilir. ■ Fişi prize ve cihaz konektörünü de cihaz soketine takınız.
	Elektrik sigortası atmıştır. Cihazda, bina elektrik tesisatında veya başka bir cihazda arıza meydana gelmiş olabilir. ■ Bir elektrik teknisyeni veya yetkili servisi çağırınız.
Kompresör devamlı çalışıyor.	Bu bir hata değildir. Enerjiden tasarruf etmek üzere, kompresör düşük soğutma ihtiyacında daha düşük bir devire geçer. Bunun sonucunda kompresörün çalışma süresi uzar.
Kompresör giderek daha sık ve daha uzun çalışıyor, cihaz içindeki sıcaklık çok düşük.	Cihaz kapıları çok sık açılmıştır. Veya çok fazla miktarda gıda yerleştirilmiştir. ■ Cihaz kapılarını sadece gerektiğinde ve mümkün olduğunca kısa bir süre için açınız.
	Cihaz kapıları sıkı bir şekilde kapanmıyor. Cihazdaki sıcaklık düşüyor. ■ Cihaz kapılarının oturmasını kontrol ediniz ve gerekirse menteşelerdeki vidaları kullanarak cihaz kapılarını ayarlayınız.
	Cihaz kapıları düzgün kapatılmamıştır. Kalın bir buz tabakası oluşmuş olması halinde, soğutma performansı azalır ve bunun sonucunda enerji tüketimi artar.





Sorunların giderilmesi

Problem	Sebebe ve Çözüm
	<ul style="list-style-type: none">■ Cihaz kapılarını her zaman sıkı bir şekilde kapatınız.■ Gerekliyse cihazın buzlarını çözdürünüz ve cihazı temizleyiniz.
	<p>Ortam sıcaklığı çok yüksektir. Ortam sıcaklığı ne kadar yüksekse, kompresör de o kadar uzun çalışır.</p> <ul style="list-style-type: none">■ “Kurulum” – “Kurulum yeri” bölümünde sunulan uyarıları dikkate alınız.
	<p>Havalandırma açıklıklarının önü kapanmış veya açıklıklar tozlanmış olabilir.</p> <ul style="list-style-type: none">■ Havalandırma açıklıklarının önünü kapatmayınız.■ Havalandırma açıklıklarını düzenli olarak tozdan arındırınız.
	<p>Ankastre cihazlarda: Cihaz montaj nişine doğru monte edilmemiştir.</p> <ul style="list-style-type: none">■ Cihazı, montaj kılavuzundaki talimatlarda öngörüldüğü gibi monte ediniz.
Cihazdaki sıcaklık çok düşük.	<p>Cihazın içindeki sıcaklık çok düşük bir değere ayarlanmıştır.</p> <ul style="list-style-type: none">■ Sıcaklık ayarını düzeltiniz.
	<p>Büyük miktarda gıda tek seferde dondurulmuştur.</p> <ul style="list-style-type: none">■ "Kullanım" bölümünün "Taze gıdaların dondurulması ve saklanması" kısmındaki bilgileri dikkate alınız.
	<p>SuperCool ❄️ fonksiyonu hala etkindir.</p> <ul style="list-style-type: none">■ Enerjiden tasarruf etmek için SuperCool fonksiyonunu ❄️ zamanından önce kapatınız.
	<p>SuperFrost fonksiyonu ❄️ hala etkindir.</p> <ul style="list-style-type: none">■ Enerjiden tasarruf etmek için SuperFrost fonksiyonunu ❄️ zamanından önce kapatınız.











Sorunların giderilmesi

Problem	Sebebe ve Çözüm
Cihazdaki sıcaklık çok yüksek. Dondurulmuş gıdalar (modele bağlıdır) çözülüyor.	<p>Bu bir hata değildir. Ayarlanan sıcaklık değeri çok yüksektir.</p> <ul style="list-style-type: none">■ Sıcaklık ayarını düzeltiniz.■ Sıcaklığı 24 saat sonra tekrar kontrol ediniz. <p>Cihaz için öngörölmüş ortam sıcaklığının altına düşölmüştür. Ortam sıcaklığı çok düşük ise kompresör daha ender çalışır. Cihazdaki sıcaklık yükseliyor.</p> <ul style="list-style-type: none">■ “Kurulum” – “Kurulum yeri” bölümünde sunulan uyarıları dikkate alınız.■ Ortam sıcaklığını yükseltiniz.
Cihaz buzlanıyor veya cihazın içinde yoğuşma suyu oluşuyor. Cihaz kapağı düzgün kapanmıyor.	<p>Kapı lastiğı yuvasından çıkmıştır.</p> <ul style="list-style-type: none">■ Kapı lastiğinin düzgün bir şekilde yerine oturup oturmadığını kontrol ediniz. <p>Kapı lastiğı hasar görmüştür.</p> <ul style="list-style-type: none">■ Kapı lastiğinin hasarlı olup olmadığını kontrol ediniz.
Kapı lastiğı zarar görmüş veya değıştirilmesi gerekiyor.	<p>Kapı lastiğı alet kullanılmaksızın değıştirilebilir.</p> <ul style="list-style-type: none">■ Kapı lastiğini değıştiriniz. Kapı lastiğini yetkili bayiden veya yetkili servisten edinebilirsiniz.
δδδ ayarında nem ayarlı çekmecede gıdalar olumsuz etkileniyor.	<p>Nem ayarlı çekmecede çok fazla yoğuşma suyu vardır.</p> <ul style="list-style-type: none">■ Yoğuşma suyunu bir bezle alınız.■ Nemin fazlasının damlayabilmesi için bir ızgara veya benzeri bir donanım yerleştirebilirsiniz.■ “Düşük nem oranı δ” konumunu seçerek bölme kapağını açınız.■ Hava nemlendiriciyi (Humidifier) ☽ (modele bağlı) kapatınız.
Dondurulan gıdalar yapışmış.	<p>Yiyecekler, ambalajları ıslak bir şekilde dolaba konulmuştur.</p> <ul style="list-style-type: none">■ Yapışmış malzemeyi bir kaşık sapı ile ayırınız.















Sorunların giderilmesi







Problem	Sebebe ve Çözüm
Cihaz kapısı uzun bir süredir açık olduğu halde bir uyarı sinyali verilmiyor.	<p>Bu bir hata değildir. Uyarı sesi ayar modunda kapatılmıştır. Sesli alarmı tekrar açmak istediğiniz takdirde:</p> <ul style="list-style-type: none">■  sembolüne dokununuz.■  sembolü ortada gösterilene kadar ekranı sola veya sağa kaydırınız.■  sembolüne dokununuz.■ Çubuk göstergesi sağa kaydırarak istediğiniz ses seviyesini ayarlayınız.■ İsteddiğiniz uyarı, çubuk göstergeye dokunarak onaylayınız. <p>Uyarı ve sinyal sesleri açıkken  orange sembolü turuncu renkte gösterilir.</p>

Ekran bildirimleri



Uyarı	Sebebe ve Çözüm
Başlangıç ekranında  sembolü yanıyor, cihaz soğutmuyor ancak cihaz kumandası ve iç aydınlatma çalışıyor.	<p>Fuar modu etkinleştirilmiştir.</p> <ul style="list-style-type: none">■  sembolüne dokununuz.■  sembolüne dokununuz.■  sembolü ortada gösterilene kadar ekranı sola veya sağa kaydırınız.■  sembolüne dokununuz. <p>Fuar modu  devre dışı bırakıldıktan sonra cihazın gücü kapatılır ve tekrar açılması gerekir.</p>
Ekranında  yanıyor ve cihaz kumanda edilemiyorsa?	<p>Temizlik fonksiyonu halen etkindir.</p> <ul style="list-style-type: none">■ Başlangıç ekranında  üzerine dokunarak temizlik fonksiyonunu kapatınız.■ Yeniden  üzerine dokununuz. <p>Temizlik fonksiyonu kapatıldığında,  sembolü beyaz renkte yanar.</p> <p>Cihaz tekrar soğutmaya başlar.</p>

Sorunların giderilmesi



Uyarı	Sebebe ve Çözüm
Ekranda hiçbir şey gösterilmiyor. Ekran karanlık.	<p>Şabat modu  etkindir. İç aydınlatma kapalıdır ve soğutma cihazı soğutmaya devam ediyordur.</p> <ul style="list-style-type: none">■ Siyah ekran üzerine dokununuz. <p>Ekkranda  sembolü görüntülenir.</p> <ul style="list-style-type: none">■  sembolüne dokununuz. <p> sembolü turuncu renkte yanar.</p> <ul style="list-style-type: none">■ Yeniden  sembolüne dokununuz. <p>Şabat modu devre dışı iken,  sembolü beyaz renkte yanar.</p>
Ekranda  sembolü yanıyor, cihaz kullanılamıyor.	<p>Kilitleme fonksiyonu etkindir.</p> <ul style="list-style-type: none">■ Cihazın kilidini kısa süreliğine kaldırınız veya kilitleme fonksiyonunu tamamen devre dışı bırakınız.
Başlangıç ekranında  sembolü yanıyor ve ayrıca bir uyarı sesi duyuluyorsa?	<p>Koku filtresi değişim göstergesi , koku filtresinin değiştirilmesi gerektiğini hatırlatıyordu.</p> <ul style="list-style-type: none">■ Kaset içindeki koku filtresini değiştiriniz (bkz. “Temizlik ve bakım” – “Koku filtresinin değiştirilmesi (sonradan satın alınabilen aksesuar)” bölümü) ve koku filtresi değişimini ekrandaki  sembolüne dokunarak onaylayınız. <p>Başlangıç ekranındaki  sembolü söner.</p>
Soğutucu bölmenin ve/veya dondurucu bölmenin sıcaklık göstergesinde sarı renkte  sembolü yanıyor, ayrıca bir uyarı sinyali duyuluyor ve iç aydınlatma yanıp sönmüyor.	<p>Kapı alarmı etkinleştirilmiştir.</p> <ul style="list-style-type: none">■ Ekrandaki  sembolüne birkaç saniye dokununuz. <p>Uyarı sinyali kapatılır,  sembolü söner ve iç aydınlatma tekrar kesintisiz olarak yanar.</p> <ul style="list-style-type: none">■ İlgili cihaz kapısını kapatınız.

Uyarı	Sebebe ve Çözüm
Dondurucu bölmenin sıcaklık göstergesinde kırmızı renkte   sembolü yanıyor ve ayrıca bir uyarı sesi duyuluyor.	<p>Sıcaklık alarmı etkinleştirilmiştir; dondurucu bölme, ayarlanmış olan sıcaklığa bağlı olarak çok sıcaktır. Bunun sebepleri örneğin şunlar olabilir:</p> <ul style="list-style-type: none">– Cihazın kapısı sık sık açılmıştır.– Büyük miktarda gıda SuperFrost fonksiyonu etkinleştirilmeden dondurulmuştur.– Uzun süreli bir elektrik kesintisi yaşanmıştır.– Cihaz arızalıdır. <p>■   sembolüne dokununuz.</p> <p>Uyarı bildirimini onaylanır:   sembolü söner ve uyarı sinyali kapatılır.</p> <p>Ekranda yaklaşık 1 dakika boyunca, o ana kadar dondurucu bölmede hakim olmuş olan en yüksek sıcaklık yanıp sönerek gösterilir. Ardından sıcaklık göstergesi dondurucu bölmedeki güncel sıcaklığı görüntüler.</p> <p>Yanıp sönen sıcaklık göstergesinden şu şekilde çıkabilirsiniz:</p> <ul style="list-style-type: none">■ Dondurucu bölmenin sıcaklık göstergesine dokununuz. <p>Gösterilen en yüksek sıcaklık silinir. Ardından sıcaklık göstergesinde tekrar o anki gerçek dondurucu bölme sıcaklığı gösterilir.</p> <ul style="list-style-type: none">■ Alarm durumunu ortadan kaldırınız.■ Sıcaklığa bağlı olarak gıdaların çözülmüş veya çözülmeye başlamış olup olmadıklarını kontrol ediniz. Çözülmüş veya çözülmeye başlamışlarsa, gıdaları tekrar dondurmada önce işlemde geçiriniz (haşlayınız veya kızartınız).

Sorunların giderilmesi

Uyarı	Sebebe ve Çözüm
Ekranada  sembolü kırmızı renkte yanıyor ve ayrıca bir uyarı sinyali duyuluyorsa?	<p>Bir elektrik kesintisi görüntüleniyorsa: Dondurucu bölmedeki sıcaklık son günlerde veya saatlerde bir elektrik kesintisi dolayısıyla geçici olarak çok yükselmiştir.</p> <ul style="list-style-type: none">■  sembolüne dokununuz. <p>Hata bildirimini onaylanmıştır:  sembolü söner ve uyarı sinyali kesilir.</p> <p>Dondurucu bölme sıcaklık göstergesinde yaklaşık 1 dakika boyunca, o ana kadar dondurucu bölmede hakim olmuş olan en yüksek sıcaklık yanıp sönmeye gösterilir. Ardından sıcaklık göstergesi dondurucu bölmedeki güncel sıcaklığı görüntüler.</p> <p>Yanıp sönen sıcaklık göstergesinden şu şekilde çıkabilirsiniz:</p> <ul style="list-style-type: none">■ Dondurucu bölmenin sıcaklık göstergesine dokununuz. <p>Gösterilen en yüksek sıcaklık silinir. Ardından sıcaklık göstergesinde tekrar o anki gerçek dondurucu bölme sıcaklığı gösterilir. Ardından cihaz son sıcaklık uyarı ile çalışmaya devam eder.</p> <ul style="list-style-type: none">■ Alarm durumunu ortadan kaldırınız.■ Sıcaklığa bağlı olarak gıdaların çözülmüş veya çözülmeye başlamış olup olmadıklarını kontrol ediniz. Çözülmüş veya çözülmeye başlamışlarsa, gıdaları tekrar dondurmadan önce işlemde geçirin (haşlayınız veya kızartınız).
Ekranada  sembolü kırmızı renkte yanıyor ve F harfini ve rakamlar içeren bir hata kodu gösteriliyor. Ayrıca bir sinyal sesi duyuluyorsa?	<p>Bir arıza söz konusudur.</p> <ul style="list-style-type: none">■ Ekrandaki  sembolü üzerine dokunarak uyarı sinyalini kapatınız.■ Müşteri hizmetlerini arayınız. <p>Arıza bildirimini için görüntülenen hata koduna ek olarak cihazın model tanımı ve seri numarası da gereklidir. Bu bilgileri doğrudan görüntüleyebilirsiniz:</p> <ul style="list-style-type: none">■ Bunun için ekranda  sembolüne dokununuz. <p>Ekranada gerekli cihaz verileri gösterilir.</p> <p> sembolünü onaylayarak bilgi ekranından çıkarsınız ve hata kodu yeniden gösterilir.</p> <p>Cihazın gücünü, ayrıca doğrudan hata göstergesi üzerinden de kapatabilirsiniz.</p>

Humidifier ile ilgili sorunlar





Problem	Sebeup ve Çözüm
Humidifier, PerfectFresh Active bölmesindeki gıda maddelerini nemlendirmiyorsa?	Humidifier açılmamıştır. ■ Ayar modunda   sembolüne dokununuz.
	Bölme kapağı öne doğru çekilmiştir ve böylece “Düşük hava nem oranı δ” ayarındadır. ■ Bölme kapağını arkaya doğru kaydırarak “Yüksek hava nem oranı δδδ” ayarını etkinleştiriniz.
	Su tankında yeterli su yoktur. ■ Su tankını doldurunuz.
	Su tankı yerine düzgün oturmamıştır. ■ Su tankını, yerine düzgün oturacak şekilde yerleştiriniz.
	Humidifier önünde kir vardır. ■ Humidifier ve su tankını temizleyiniz.

Sorunların giderilmesi

İç aydınlatma

⚠ Açıkta duran elektrik taşıyan parçalar sonucu elektrik çarpma tehlikesi.
Lamba kapağının çıkarılması sonucunda elektrik taşıyan parçalara temas edebilirsiniz.
Lamba kapağını çıkarmayınız. LED aydınlatma sadece yetkili servis tarafından tamir edilmeli ve değiştirilmelidir.

⚠ LED aydınlatma sonucu yaralanma tehlikesi.
Bu aydınlatma RG2 risk grubuna karışık gelmektedir. Kapak hasarlıysa gözler zarar görebilir.
Lamba kapağı hasarlı ise aydınlatmaya optik aletlerle (büyüteç vb.) yakından bakmayınız.

Problem	Sebebe ve Çözüm
İç aydınlatma çalışmıyor-sa?	Cihazın gücü açılmamıştır. ■ Cihazın gücünü açınız.
	Şabat modu  açıktır: Ekran kararmıştır ve cihaz soğutmaktadır. ■ OK tuşuna dokununuz.
	Ekranında  görüntülenir. ■ OK tuşuna dokununuz.
	Şabat modu  açıkken ekranın üst köşesinde bir nokta • gösterilir. ■ OK tuşuna dokununuz.
	Şabat modu  fonksiyonu kapatıldığında ekranın üst köşesindeki nokta söner. İç aydınlatma kapı açıkken, aşırı ısınmaya karşı yaklaşık 15 dakika sonra otomatik olarak kapanır. Eğer sebep bu değilse bir arıza söz konusudur. ■ Yetkili servisi arayınız.

Sorunların giderilmesi

Problem	Sebeup ve Çözüm
Raflardan sadece birinin LED aydınlatması çalışmıyorsa?	<p>Raf, raf desteklerine düzgün oturmuyordur.</p> <ul style="list-style-type: none">■ Rafın raf desteğine düzgün oturup oturmadığını kontrol ediniz: LED aydınlatmaya gerilim beslemesini sağlamak amacı ile rafların sol ön köşesinde metal kontaklar bulunur.■ Rafı yerine oturduğu duyuluncaya kadar içeri doğru itiniz. <p>Paslanmaz çelik çitadaki LED aydınlatma bozuktur.</p> <ul style="list-style-type: none">■ LED aydınlatmalı paslanmaz çelik çitayı değiştiriniz. Rafı yetkili servisten edinebilirsiniz.
Tüm raflardaki LED aydınlatma çalışmıyorsa?	<p>LED aydınlatmalı rafın üzerine veya soldaki raf desteğinde bulunan kontak açıklıklarına sıvı akmıştır. Bir emniyet kapatması tüm raflardaki LED aydınlatmayı kapatmaktadır.</p> <ul style="list-style-type: none">■ LED aydınlatmalı paslanmaz çelik çitayı nemli bir bezle siliniz, kurulayınız veya cihazın dışında kurumaya bırakınız.■ Aydınlatmalı rafları yerleştirmeden önce kontakların temiz ve kuru olmasına dikkat ediniz.■ Rafı yerine oturduğu duyuluncaya kadar içeri doğru itiniz.■ Cihaz kapısını kapatınız. <p>Cihaz kapısı yeniden açıldığında iç aydınlatma tekrar çalışır.</p> <p>Eğer sebep bunlardan biri değilse bir arıza söz konusudur.</p> <ul style="list-style-type: none">■ Yetkili servisi arayınız.
İç aydınlatma yanıp sönmüyor.	<p>Bu bir hata değildir. Kapı alarmı etkinleştirilmiştir.</p>

Seslerin sebepleri

Cihaz çalışma sırasında çeşitli sesler çıkarır. Düşük soğutma gücünde cihaz enerji tasarrufludur ancak daha uzun süre çalışır. Ses seviyesi azalır. Yüksek soğutma gücünde gıdalar daha hızlı soğutulur. Ses seviyesi artar.

Sorunların giderilmesi

Normal sesler	Sesler neden oluşur?
Tıslama, Islık	Soğutucu madde soğutma devresine püskürtülüyor.
Fokurdama, Lıkırdama, Şııırdama	Borulardan soğutucu madde geçiyor.
Homurdama	Cihaz soğutuyor.
Tıklama	Termostat, kompresörün gücünü açıyor veya kapatıyor.
Vınlama, Cızıldama	Fan çalışıyor. Otomatik kapı açma mekanizması (modele bağlı) cihaz kapısını açıyor veya kapatıyor.
Çıtırdama	Cihazdaki malzemeler genleşiyor.
Takırdama	Valfler veya klapeler etkindir.
Vızıldama (su tankı donanımlı cihazlar)	Su tankından dışarı su pompalanıyor.
Sıyıırma (kapı stoperi donanımlı cihazlar)	Kapı stoperi donanımlı cihaz kapısı açılıyor veya kapatılıyor.
Kompresör seslerinin ve soğutma devresinde oluşan akış seslerinin kaçınılmaz olduğu unutulmamalıdır.	

Sesler	Sebebe ve giderilmesi
Titreşim, Tıngırdama, Şıkırdama	Cihaz düz durmuyordur. Cihazı bir su terazisi yardımıyla düzeltiniz. Bunun için cihazın altındaki ayar ayaklarını (cihaz modeline bağlı) kullanınız. Ankastre cihazlarda: 140 cm'lik bir niş boyutundan itibaren: Cihazla birlikte verilen sabitleme çubuklarını cihaz tabanının altına sokunuz.
	Cihaz başka mobilyalara veya cihazlara temas etmektedir. Cihazı uzaklaştırınız.
	Çekmeceler, sepetler veya raflar sallanıyor veya sıkışıyor. Çıkarılabilir parçaları kontrol ediniz ve parçaları tekrar yerine takınız.
	Şişeler ve kaplar birbirine temas ediyordur. Şişeleri ve kapları hafifçe birbirinden ayırınız.
	Nakliye kablo tutucusu (cihaz modeline bağlı) hala cihazın arka panelinde asılıdır. Nakliye kablo tutucusunu çıkarınız.

www.miele.com/service adresinde, arızaların kullanıcı tarafından giderilmesine ve Miele yedek parçalarına ilişkin bilgiler sunulmaktadır.

Arızalarda iletişim

Kendi başınıza gidemediğiniz arızaları, örneğin Miele bayiinize veya Miele yetkili servisine bildiriniz.

Miele yetkili servisi için www.miele.com/service adresinden randevu talebinde bulunabilirsiniz.

Miele yetkili servisinin iletişim bilgilerini bu dokümanın sonunda bulabilirsiniz.

Yetkili servisin cihazın model tanımına ve seri numarasına (İmalat/Seri/No.) ihtiyacı olacaktır. Her iki bilgiyi, cihazın iç kısmındaki tip etiketinde veya modele bağlı olarak ayar modunda 'Bilgiler' **i** altında bulabilirsiniz.

EPREL Veritabanı

1 Mart 2021 tarihinden itibaren, enerji tüketimi işaretine ve Eko-tasarım gerekliliklerine ilişkin bilgiler Avrupa Ürün Veritabanı'nda (EPREL) bulunabilir. Ürün veritabanına <https://eprel.ec.europa.eu/> bağlantısından erişebilirsiniz. Burada sizden model kodunu girmeniz istenir.

Model kodunu, cihazın iç kısmındaki tip etiketinde veya modele bağlı olarak ayar modunda 'Bilgiler' **i** altında bulabilirsiniz.

Miele			
XXXXXX		Nr. XX/XXXXXXXXXX.	
<small>WEINTEMPERSCHRANK-UNTERTISCHMODELL MULTI-TEMPÉRATURE WINE STORAGE CABINET-UNDERWORKTOP ARMOIRE DE LIÈGE EN TEMP. DES VIN(S) C.D. ENCASTRABLE SOUS PLAN ARMARIO P. ACCONCIONA(M)TO. VINGOS(M)D.DEN.POTREBAJO ENCIMERA BRIKHAU-TEMPERATUR-UNTERTISCHWEIN</small>			
<small>Rasse/Class Classe/Clase SN-ST</small>	<small>Ap-Type/AP-Type AP-Type/AP-Tipo</small>	<small>BruttoNetto/Gross Capacity Volume Bruto/Capacità Bruta</small>	<small>Gelijkenisvoegen/FreezeIn Capacity Pouvoir de Congel/Capac.Congelatore</small>
<small>Nutzerhalt Tot</small>	<small>Ges / K / G / WEIN / KALT Tot / R / F / WINE / CHILL</small>	R600a: XXg	
<small>Volume U e Capac. Util</small>	<small>Tot / R / F / WINE / CHILL Tot / F / C / /MINO / CHILL</small>		

Garanti

Garanti süresi 2 yıldır.

Bu konuda daha fazla bilgiyi cihazla birlikte verilen garanti şartları kitapçığından edebilirsiniz.

Bilgiler

Uygunluk Beyanı

Miele, bu soğutucu-dondurucu kombinasyonunun 2014/53/AB Direktifine uygun olduğunu beyan eder.

AB Uygunluk Beyanı'nın tam metni aşağıdaki internet adreslerinden birinden edinilebilir:

- miele.com.tr adresinde Ürünler/Karşıdan İndirmeler sayfasından
- <https://miele.com.tr/kilavuzlar> adresindeki Servis, Bilgi talebi sayfasından ürün adı veya seri numarası girilerek

Frekans bandı	2,4000 GHz – 2,4835 GHz
Maksimum iletim gücü	<100 mW

Telif hakları ve lisanslar

İletişim modülünün kullanımı ve kumandası için Miele, kendi yazılımlarını ya da Açık Kaynak lisans koşulları kapsamında olmayan üçüncü taraf yazılımlarını kullanmaktadır. Bu yazılımlar/yazılım bileşenleri telif hakları ile korunur. Miele'nin ve üçüncü tarafların telif haklarına saygı gösterilmesi gerekmektedir.

Ayrıca cihaza entegre edilmiş iletişim modülünde Açık Kaynak lisans koşulları bağlamında aktarılabilir olan yazılım bileşenleri de mevcuttur. İlgili telif hakkı bildirimleriyle birlikte, mevcut Açık Kaynak bileşenlerine, geçerli lisans koşullarının kopyalarına ve diğer bilgilere, bir web tarayıcısı üzerinden IP ile yerel olarak ([http\[s\]://<ip adresi>/Licenses](http[s]://<ip adresi>/Licenses)) ulaşabilirsiniz. Orada ifade edilen Açık Kaynak lisans koşullarıyla ilgili yükümlülük ve garanti düzenlemeleri, sadece ilgili hak sahipleriyle ilgili olarak geçerlidir.

Satış ve Pazarlama Şirketinin Adresi:

Miele Elektrikli Aletler Dış Ticaret ve Pazarlama Ltd. Şti
Fatih Sultan Mehmet Mah. Poligon Cad. Buyaka 2 Sitesi
C Kule 2. Blok, No.8/B Kat 1
34771 Tepeüstü-Ümraniye / İstanbul
Türkiye

Müşteri Hizmetleri: 444 11 22

E-Mail: info@miele.com.tr

İnternet: www.miele.com.tr

EEE yönetmeliğine uygundur

Üretici Adresi:

Almanya
Miele & Cie. KG
Carl-Miele-Straße 29
33332 Gütersloh

KFN 4898 ...

tr-TR

M.-Nr. 12 124 390 / 05 / 002