

Uputstvo za upotrebu i montažu Kombinovani frižider i zamrzivač



Obavezno pročitajte ovo uputstvo za upotrebu i montažu pre postavljanja – instalacije – puštanja u rad. Na taj način ćete zaštititi sebe i izbeći oštećenja.

Sadržaj

Sigurnosna uputstva i upozorenja	4	Isključivanje rashladnog uređaja	30
Održivost i zaštita životne sredine	13	Odvojeno isključivanje zone za hlađenje.....	30
Ovako štedite energiju	14	Ako ste duže vreme odsutni.....	31
Instalacija	15	Preduslovi za umrežavanje	31
Mesto postavljanja	15	Umrežavanje po prvi put	31
Zahtevi za dovod i odvod vazduha ..	16	Sprovođenje funkcije Scan & Connect	32
Postavljanje više rashladnih uređaja jedan pored drugog	16	Rukovanje	33
Promena smera otvaranja vrata.....	17	Odgovarajuća temperatura	33
Naručivanje štampanog uput- stva za montažu	17	Indikator temperature	33
Postavljanje rashladnog uređaja.....	17	Podešavanje temperature u zoni hlađenja/zoni zamrzavanja	33
Nivelisanje rashladnog uređaja	18	Korišćenje funkcija Intenzivno hla- đenje i Intenzivno zamrzavanje	34
Integrisanje rashladnog uređaja u kuhinjski blok.....	18	Alarm za temperaturu i alarm za vrata	35
Dimenzije uređaja	20	Čuvanje namirnica u zoni hlađenja ..	37
Električni priključak.....	22	Različite zone hlađenja	37
Opis uređaja	23	Da li namirnice treba skladištiti upakovane ili raspakovane?	37
Pregled uređaja	23	Čuvanje namirnica u zoni PerfectFresh Pro	38
Komandna ploča sa displejom.....	25	PerfectFresh Pro zona	38
Režim podešavanja 	25	Fioka za održavanje vlažnosti	38
Izaberite željenu funkciju u reži- mu podešavanja 	27	Fioka suvog vazduha	39
Uređenje unutrašnjosti uređaja	28	Zamrzavanje i čuvanje svežih na- mirnica	41
Premeštanje police za namirni- ce/police za flaše	28	Brzo hlađenje napitaka.....	41
Premeštanje police za odlaganje namirnica.....	28	Priprema kocki leda	42
Upotreba nosača za flaše u raz- dvojnoj ploči.....	28		
Premeštanje Active AirClean fil- tera	28		
Fleksibilno uređivanje zone za- mrzavanja (VarioRoom).....	29		
Priloženi pribor	29		
Pribor koji se posebno kupuje.....	29		
Uključivanje i isključivanje ras- hladnog uređaja	30		
Pre prve upotrebe.....	30		
Priključivanje rashladnog uređa- ja.....	30		
Uključivanje rashladnog uređaja.....	30		

Aktiviranje drugih podešavanja	43	Servisna služba	65
Objašnjenja o datim podešavanjima	43	Kontakt za prijavu smetnji	65
Režim rada Party 	43	EPREL baza podataka.....	65
Funkcija Holiday 	43	Garancija	65
Uključivanje funkcije zaključavanja  / 	43	Informacije	66
Šabat program 	44	Izjava o usklađenosti.....	66
Promena vremena do aktiviranja alarma za vrata 	45	Autorska prava i licence	66
Umrežavanje	45		
Menjanje jačine zvučnih upozorenja i zvučnih signala  / 	47		
Promena osvetljenosti displeja 	47		
Isključivanje demo programa  ..	47		
Resetovanje podešavanja na fabrička podešavanja 	48		
Informacije 	48		
Indikator potrebe zamene filtera za mirise 	48		
Režim čišćenja 	48		
Čišćenje i održavanje	49		
Otapanje	49		
Napomene vezane za sredstvo za čišćenje	49		
Pripremanje rashladnog uređaja za čišćenje	49		
Čišćenje unutrašnjosti uređaja	50		
Ručno ili čišćenje pribora u mašini za pranje sudova	50		
Vađenje i rastavljanje dodatne opreme za čišćenje.....	51		
Postavite staklene ploče i fioke u zonu zamrzavanja.....	52		
Čišćenje prednje i bočnih strana	53		
Čišćenje zaptivke na vratima	53		
Čišćenje otvora za dovod i odvod vazduha	53		
Nakon čišćenja.....	53		
Rešavanje problema	54		
Unutrašnje osvetljenje	62		
Uzroci šumova	63		

Sigurnosna uputstva i upozorenja

Ovaj rashladni uređaj odgovara propisanim bezbednosnim odredbama. Neadekvatna upotreba međutim može da dovede do povreda kod osoba i oštećenja stvari.

Pažljivo pročitajte ovo uputstvo za upotrebu i montažu pre nego što rashladni uređaj pustite u rad. Ono sadrži važna uputstva za ugradnju, bezbednost, upotrebu i održavanje uređaja. Na taj način ćete zaštititi sebe i izbeći oštećenja na rashladnom uređaju.

Prema standardu IEC 60335-1, Miele izričito ukazuje na to da se obavezno pročitaju i slede sve dostupne informacije o instalaciji rashladnog uređaja, kao i sigurnosna uputstva i upozorenja.

Kompanija Miele ne može da bude odgovorna za oštećenja koja su nastala zbog nepoštovanja ovih uputstava.

Sačuvajte uputstvo za upotrebu i montažu. Predajte uputstvo za upotrebu i montažu sledećem vlasniku.

Namenska upotreba

► Rashladni uređaj je namenjen za upotrebu u domaćinstvu i u sredi-nama sličnim domaćinstvima, na primer:

- u prodavnicama, kancelarijama i sličnim radnim sredinama
- u poljoprivrednim objektima
- za korisnike usluga u hotelima, motelima, pansionima sa doručkom i ostalim tipičnim objektima za boravak.

Ovaj rashladni uređaj nije predviđen za upotrebu na otvorenom prostoru.

► Koristite ovaj rashladni uređaj isključivo u uslovima uobičajenim za domaćinstvo za hlađenje i čuvanje namirnica, kao i za čuvanje smrznute hrane, za zamrzavanje svežih namirnica i za pripremu leda. Svi ostali načini upotrebe nisu dozvoljeni.

► Rashladni uređaj nije pogodan za skladištenje i hlađenje lekova, krvne plazme, laboratorijskih preparata ili sličnih materija i proizvoda koji podležu pravilniku o medicinskim proizvodima. Zloupotrebno korišćenje rashladnog uređaja može da dovede do degradacije uskladištene robe ili do njenog kvarenja. Pored toga rashladni uređaj nije pogodan za korišćenje na mestima u kojima postoji opasnost od eksplozije.

Miele ne odgovara za oštećenja koja nastanu nenamenskom upotrebom ili pogrešnim rukovanjem.

▶ Osobe (uključujući deca), koje zbog svog fizičkog ili mentalnog stanja ili zbog svog neiskustva ili neznanja nisu u stanju da bezbedno rukuju rashladnim uređajem, ne smeju da ga koriste bez nadzora. Ove osobe smeju da koriste rashladni uređaj bez nadzora samo ako im je objašnjeno kako mogu bezbedno da rukuju njim i ukoliko su razumele moguće opasnosti koje bi mogle iz toga da proisteknu.

Deca u domaćinstvu

- ▶ Decu mlađu od 8 godina ne smete da puštate blizu rashladnog uređaja, osim ako ih stalno nadgledate.
- ▶ Deca koja imaju više od osam godina smeju bez nadzora da upotrebljavaju ovaj rashladni uređaj, samo ako im je objašnjeno kako mogu bezbedno da rukuju njim. Deca moraju da prepoznaju moguće opasnosti koje bi mogle da proisteknu usled pogrešnog rukovanja.
- ▶ Deca ne smeju da čiste ili održavaju rashladni uređaj bez nadzora.
- ▶ Nadgledajte decu koja se zadržavaju u blizini rashladnog uređaja. Nikada nemojte da dozvolite deci da se igraju rashladnim uređajem.
- ▶ Opasnost od gušenja. Deca u igri bi se mogla obmotati materijalom za pakovanje (npr. folijom) ili staviti preko glave i ugušiti se. Držite materijal za pakovanje van domašaja dece.

Tehnička bezbednost

▶ Cirkulacija rashladnog sredstva je provereno zaptivena. Rashladni uređaj ispunjava relevantne sigurnosne odredbe, kao i odgovarajuće direktive EU.



U slučaju oštećenja rashladnog sistema: rashladno sredstvo i ulje mogu iscuriti i zapaliti se.

▶ Upozorenje: opasnost od požara usled zapaljivih materijala. Ovaj simbol se nalazi na kompresoru i upozorava na zapaljive materijale. Nemojte da uklanjate ovu nalepnicu.

Sigurnosna uputstva i upozorenja

Sadržano rashladno sredstvo (podaci na natpisnoj pločici) je ekološki prihvatljivo, ali je zapaljivo.

Upotreba ovog ekološki prihvatljivog rashladnog sredstva delimično dovodi do povećanja šumova prilikom rada uređaja. Osim šumova prilikom rada kompresora mogu da se pojave i šumovi strujanja u celom rashladnom sistemu uređaja. Nažalost, ovi efekti ne mogu da se izbegnu, ali nemaju nikakvog uticaja na efikasnost rashladnog uređaja. Prilikom transporta i ugradnje/postavljanja rashladnog uređaja vodite računa da ne bude oštećen nijedan deo u rashladnom sistemu uređaja. Prskanje rashladnog sredstva može da prouzrokuje povrede očiju, a oslobođeno rashladno sredstvo se može zapaliti.

U slučaju oštećenja:

- Izbegavajte otvoreni plamen ili izvore paljenja.
- Odvojite rashladni uređaj od električne mreže.
- Provetrite nekoliko minuta prostoriju u kojoj se rashladni uređaj nalazi.
- Obavestite servisnu službu.

▶ Što ima više rashladnog sredstva u rashladnom uređaju, to treba da bude veća prostorija u kojoj se postavlja rashladni uređaj. Ako eventualno dođe do curenja, u suviše malim prostorijama bi mogla da se stvori zapaljiva smeša gasa i vazduha. Na 8 g rashladnog sredstva prostorija mora da bude veličine najmanje 1 m³. Količina rashladnog sredstva je navedena na natpisnoj pločici koja se nalazi u unutrašnjosti rashladnog uređaja.

▶ Ako su otvori dovoda i odvoda vazduha pokriveni ili zapušeni, može doći do stvaranja zapaljive smeše gasa i vazduha ako je rashladni sistem oštećen. Obavezno se pridržavajte navedenih dimenzija otvora za dovod i odvod vazduha. Otvori dovoda i odvoda vazduha ne smeju biti pokriveni ili zapušeni.

▶ Podaci o priključku (osigurač, frekvencija, napon) na natpisnoj pločici rashladnog uređaja moraju obavezno da se podudaraju sa podacima za električnu mrežu, kako ne bi došlo do oštećenja na rashladnom uređaju. Pre priključenja uporedite ove podatke.

U slučaju nedoumice raspitajte se kod kvalifikovanog električara.

▶ Za električnu bezbednost rashladnog uređaja se garantuje samo ako je on priključen na propisno instaliran sistem sa zaštitnim vodom. Veoma je važno da postoji ovaj osnovni sigurnosni uređaj. U slučaju nedoumice, Vaše kućne instalacije treba da prekontroliše kvalifikovani električar.

Sigurnosna uputstva i upozorenja

▶ Moguć je povremeni ili neprekidni režim rada u sistemu za snabdevanje energijom koji je nezavisan ili nije sinhronizovan sa mrežom (kao što su npr. izolovane mreže, rezervni sistemi). Preduslov za rad je da sistem za snabdevanje energijom bude u skladu sa specifikacijama standarda EN 50160 ili sličnim.

Mere zaštite koje su predviđene u kućnoj instalaciji i u ovom proizvodu kompanije Miele po svojoj funkciji i načinu rada takođe moraju biti osigurane u izolovanim uslovima rada ili u režimu rada koji nije sinhronizovan sa mrežom ili moraju biti zamenjene ekvivalentnim merama u instalaciji. Kao što je, na primer, opisano u aktuelnom izdanju VDE-AR-E 2510-2.

▶ Da biste rashladni uređaj mogli brzo da isključite iz struje u slučaju potrebe, utičnica ne sme da se nalazi iza zadnje strane uređaja i treba da bude lako pristupačna.

▶ Ukoliko je mrežni priključni kabl oštećen, odmah odvojite rashladni uređaj od električne mreže. Pozovite servisnu službu.

▶ Ako je priloženi priključni provodnik oštećen, provodnik treba da se zameni originalnim rezervnim delom da bi se izbegle opasnosti po korisnika. Firma Miele garantuje samo za originalne rezervne delove da će ispuniti zahteve o bezbednosti. Iz bezbednosnih razloga zamenu sme da vrši samo kvalifikovano stručno lice ili Miele servisna služba.

▶ Višestruke utičnice ili produžni kablovi ne garantuju potrebnu bezbednost (opasnost od požara). Ne priključujte rashladni uređaj na električnu mrežu na ovaj način.

▶ Ukoliko vlaga dospe do delova pod naponom ili priključnog provodnika, to može da izazove kratki spoj. Zato ne koristite rashladni uređaj u prostorijama gde ima vlage ili gde prska voda (npr. u garaži, vešernici itd.).

▶ Ovaj rashladni uređaj ne sme da se koristi na nestacionarnim mestima (npr. na brodovima).

▶ Oštećenja na rashladnom uređaju mogu da ugroze Vašu bezbednost. Prekontrolišite da li na njemu ima vidljivih oštećenja. Nikada ne upotrebljavajte oštećeni rashladni uređaj.

▶ Ovaj rashladni uređaj nije predviđen za upotrebu kao ugradni uređaj.

▶ Prilikom instaliranja i održavanja, kao i opravki rashladni uređaj mora da bude isključen iz električne mreže. Rashladni uređaj je isključen iz struje samo kada je ispunjen neki od sledećih uslova:

Sigurnosna uputstva i upozorenja

- osigurači u električnoj instalaciji su isključeni ili
 - navojni ulošci osigurača u električnoj instalaciji su sasvim odvrnuti ili
 - mrežni priključni provodnik je odvojen od električne mreže. Kod priključnih kablova sa mrežnim utikačem ne vucite za kabl već za utikač ako želite da ga isključite iz struje.
- ▶ Zbog nepravilne instalacije i održavanja ili opravki može za korisnika da nastane znatna opasnost. Instalacione radove i radove na održavanju ili opravke smeju da vrše samo stručna lica koje je ovlastila firma Miele.
- ▶ Prava iz garancije se gube ukoliko rashladni uređaj popravlja servis koji nije ovlastila firma Miele.
- ▶ Neispravni delovi smeju da se zamene samo Miele originalnim rezervnim delovima. Samo za ove delove firma Miele garantuje da će u potpunosti ispuniti zahteve o bezbednosti.
- ▶ Ovaj rashladni uređaj je zbog posebnih zahteva (npr. u pogledu temperature, vlažnosti, hemijske otpornosti, otpornosti na habanje i vibracije) opremljen specijalnim rasvetnim telom. Ovo rasvetno telo sme da se koristi samo za predviđenu namenu. Ovo rasvetno telo nije pogodno za osvetljavanje prostorija. Zamenu ovog rasvetnog tela sme da vrši isključivo ovlašćeno stručno lice ili Miele servis. Ovaj rashladni uređaj sadrži više izvora svetlosti koji imaju najmanje klasu energetske efikasnosti F.

Stručna instalacija

- ▶ Izvršite promenu smera otvaranja vrata (ako je potrebno) u skladu sa uputstvom za montažu.
- ▶ Prilikom transporta i postavljanja rashladnog uređaja uvek nosite zaštitne rukavice.
- ▶ Rashladni uređaj je veoma težak i postoji mogućnost da se prevrne napred kada su vrata uređaja otvorena:
- Transportovanje i pomeranje rashladnog uređaja obavljajte sa najmanje 2 osobe.
 - Promenu smera otvaranja vrata rashladnog uređaja obavljajte sa najmanje 2 osobe.

Sigurnosna uputstva i upozorenja

- Postavite rashladni uređaj sa najmanje 2 osobe.
- Tokom postavljanja nikada ne ostavljajte rashladni uređaj bez nadzora.

Pravilna upotreba

▶ Rashladni uređaj je napravljen za određenu klimatsku klasu (opseg temperature okoline) čijeg raspona se treba pridržavati. Klimatska klasa je navedena na natpisnoj pločici u unutrašnjosti rashladnog uređaja. Niža temperatura okoline dovodi do dužeg vremena mirovanja kompresora, tako da rashladni uređaj ne može da održi neophodnu temperaturu.

▶ Otvori za dovod i odvod vazduha ne smeju biti pokriveni ili zapečuriti. Nesmetani dovod vazduha tada više nije zagarantovan. Potrošnja energije se povećava, a može doći i do oštećenja komponenti.

▶ Opasnost od oštećenja usled namirnica koje sadrže masnoću ili ulje. Ako u frižideru ili u vratima rashladnog uređaja čuvate namirnice koje sadrže mast ili ulje, uverite se da eventualna mast ili ulje koje curi ne dodiruju plastične delove rashladnog uređaja. Na plastici mogu nastati pukotine usled naprezanja, tako da može da prsne ili pukne.

▶ Opasnost od požara i eksplozije usled zapaljivih smeša gasova. U rashladni uređaj ne stavljajte eksplozivne materije ni proizvode koji sadrže zapaljive pogonske gasove (npr. sprejeve). Zapaljive smeše gasova bi mogle da se zapale usled električnih delova. Odgovarajuće limenke sa sprejom prepoznaju se po naštampanim podacima o sadržaju ili simbolu plamena. Električni delovi bi mogli da zapale gasove koji cure.

▶ Opasnost od eksplozije. Ne uključujte druge električne uređaje (npr. za pripremu kremastog sladoleda) unutar rashladnog uređaja. Ovo može izazvati stvaranje varnica.

▶ Opasnost od povređivanja i oštećenja. U zoni za zamrzavanje ne čuvajte konzerve i flaše sa gaziranim napicima ili sa tečnostima koje bi mogle da se zamrznu. Konzerve ili boce bi mogle da puknu.

▶ Opasnost od povređivanja i oštećenja. Flaše, koje ste stavili u zonu za zamrzavanje da bi se brzo ohladile, izvadite najkasnije posle sat vremena. Boce bi mogle da puknu.

▶ Opasnost od povređivanja. Zamrznute namirnice i metalne delove ne dodirujte mokrim rukama. Ruke bi mogle da se zalepe od hladnoće.

Sigurnosna uputstva i upozorenja

- ▶ Opasnost od povređivanja. Kockicu leda i sladoled na štapiću, a posebno vodeni sladoled, nikada ne stavljajte direktno u usta posle vađenja zone za zamrzavanje. Zbog veoma niske temperature smrznute namirnice usne ili jezik bi mogle da se zalepe za nju.
- ▶ Namirnice koje su delimično ili potpuno odmrznute ne zamrzavajte ponovo. Upotrebite ih što je pre moguće, zato što životne namirnice gube hranljive vrednosti i kvare se. Kuvane ili pečene odmrznute namirnice možete ponovo da zamrznete.
- ▶ Ako jedete namirnice koje su predugo stajale u frižideru postoji opasnost od trovanja. Vreme čuvanja zavisi od mnogo faktora, kao npr. od stepena svežine, kvaliteta namirnice i temperature čuvanja. Obratite pažnju na rok upotrebe i uputstva za čuvanje, koje su naveli proizvođači namirnica.
- ▶ Da bi se osiguralo da se namirnice što brže zamrznu do jezgra, ne sme se prekoračiti maksimalni kapacitet zamrzavanja. Maksimalni kapacitet zamrzavanja u toku 24 sata možete naći na natpisnoj pločici „Kapacitet zamrzavanja ... kg/24 h“.

Dodatna oprema i rezervni delovi

- ▶ Koristite isključivo Miele originalni pribor. Ukoliko se dograđuju ili ugrađuju drugi delovi, gube se prava iz garancije, jemstvo i/ili odgovornost za uređaj.
- ▶ Firma Miele vam daje 15-godišnju, a najmanje 10-godišnju garanciju na dostavljanje funkcionalnih rezervnih delova nakon prestanka proizvodnje serije vašeg rashladnog uređaja.

Čišćenje i održavanje

- ▶ Zaptivku vrata ne premazujte uljima ili masnoćama. Usled toga će zaptivka vrata tokom vremena postati porozna.
- ▶ Para iz uređaja za čišćenje uz pomoć pare može da dospe do delova koji su pod naponom i da izazove kratak spoj. Za čišćenje i otapanje rashladnog uređaja ni u kom slučaju nemojte koristiti uređaj za čišćenje uz pomoć pare.
- ▶ Upozorenje. Ne upotrebljavajte mehanička ili druga pomoćna sredstva koja nije preporučio proizvođač kako bi se ubrzao postupak otapanja.
- ▶ Šiljati predmeti ili predmeti sa oštrim ivicama oštećuju uređaje za hlađenje i rashladni uređaj neće ispravno funkcionisati. Zato ne koristite šiljate predmete ili predmete sa oštrim ivicama

Sigurnosna uputstva i upozorenja

- za odstranjivanje naslaga inja i leda,
- za odvajanje zamrznute posude sa ledom i namirnice.

▶ Radi otapanja leda nikada nemojte stavljati električne uređaje za grejanje ili sveće u rashladni uređaj. Tako se oštećuje plastika.

▶ Ne koristite sprejeve za otapanje ili sredstva za uklanjanje leda. Sprejevi za otapanje i sredstva za uklanjanje leda mogu da stvaraju eksplozivne gasove ili da sadrže rastvarače ili pogonska sredstva koja oštećuju plastiku ili su štetni po zdravlje.

Transport

▶ Rashladni uređaj uvek transportujte u uspravnom položaju i u originalnoj transportnoj ambalaži, kako ne bi došlo do oštećenja.

▶ Opasnost od povređivanja i oštećenja. Rashladni uređaj treba transportovati uz pomoć druge osobe zato što je rashladni uređaj dosta težak.

Odlaganje starog uređaja

▶ Deca u igri mogu da se zatvore i uguše u rashladnom uređaju.

- Demontirajte vrata uređaja.

- Izvadite fioke.

- Ostavite police za odlaganje namirnica u rashladnom uređaju tako da deca ne mogu jednostavno da se popnu unutra.

- Eventualno onemogućite bravu na vratima Vašeg starog rashladnog uređaja. Na taj način sprečavate da se u njemu zatvore deca prilikom igre i tako dospeju u životnu opasnost.

▶ Opasnost od električnog udara!

- Odsecite mrežni utikač sa mrežnog priključnog kabla.

- Odsecite mrežni priključni kabl sa starog uređaja.

Odložite mrežni utikač i mrežni priključni kabl odvojeno od starog uređaja.

▶ Tokom i nakon odlaganja, uverite se da rashladni uređaj nije postavljen u blizini benzina ili drugih zapaljivih gasova i tečnosti.

Sigurnosna uputstva i upozorenja

▶ Opasnost od požara usled curenja ulja ili rashladnog sredstva. Sadržano rashladno sredstvo i ulje su zapaljivi. Rashladno sredstvo ili ulje koje i curi mogu se zapaliti ako je koncentracija dovoljno visoka i dođe u dodir sa spoljnim izvorom toplote.

Prilikom odlaganja se uverite da rashladni sistem uređaja nije oštećen. Ovo će sprečiti nekontrolisano curenje rashladnog sredstva (informacije na natpisnoj pločici) i ulja.

▶ Rashladno sredstvo koje prskajući izlazi napolje može da prouzrokuje povrede očiju. Pazite da ne oštetite delove rashladnog sistema na uređaju, npr.

- bušenjem kanala za rashladno sredstvo na isparivaču;
- savijanjem cevi;
- grebanjem površinskih slojeva.

Simbol na kompresoru (zavisno od modela)

Ova napomena je značajna samo za reciklažu. Pri normalnom radu ne postoji opasnost.



▶ Ulje iz kompresora može da bude smrtonosno ako se proguta ili dospe u disajne puteve.

Odlaganje ambalaže

Ambalaža služi za rukovanje i štiti uređaj od oštećenja tokom transporta. Ambalažni materijali su odabrani sa stanovišta ekološke kompatibilnosti i tehnike odlaganja otpada i generalno se mogu reciklirati.

Recikliranjem ambalaže štede se sirovine. Koristite mesta za sakupljanje reciklabilnih materijala i opcije povrata za specifične materijale. Vaša Miele servisna služba će uzeti transportno pakovanje.

Odlaganje starog uređaja

Električni i elektronski uređaji sadrže različite vredne materijale. Oni sadrže i određene supstance, smeše i komponente koje su bile neophodne za njihovo funkcionisanje i bezbednost. U kućnom otpadu, kao i prilikom nestručnog tretmana, one mogu imati štetan uticaj na ljudsko zdravlje i životnu sredinu. Zato nikada ne odlažite Vaš stari uređaj u kućni otpad.



Vodite računa da se Vaš rashladni uređaj ne ošteti dok ga ne odložite na ekološki prihvatljiv način.

Na taj način ćete obezbediti da rashladno sredstvo u rashladnom sistemu uređaja i ulje u kompresoru ne dospeju u okolinu.

Umesto toga koristite zvanična, uređena mesta za besplatno sakupljanje i preuzimanje, kao i recikliranje električnih i elektronskih uređaja u opštini, kod prodavaca ili firme Miele. Vi ste po zakonu lično odgovorni za brisanje eventualnih ličnih podataka na starom uređaju koji se odlaže. Zakonski ste u obavezi da

uklonite iskorišćene baterije i akumulatore, kao i lampe, koji se mogu ukloniti bez uništavanja. Odnosite ih na odgovarajuće mesto za sakupljanje otpada gde se mogu besplatno odložiti. Pobrinite se da Vaš stari uređaj do uklanjanja čuvate tako da bude osiguran od pristupa dece.

Održivost i zaštita životne sredine

Ovako štedite energiju ...

- | | |
|--------------------------------|--|
| Mesto postavljanja | <p>Pri povišenim temperaturama okoline rashladni uređaj mora češće da hladi i pri tome troši više energije. Zato:</p> <ul style="list-style-type: none">- Rashladni uređaj postavite u dobro provetrenu prostoriju.- Ne postavljajte rashladni uređaj u blizini izvora toplote (grejno telo, šporet).- Štitite rashladni uređaj od direktnog sunčevog zračenja.- Pobrinite se za idealnu temperaturu okoline od oko 20°C.- Otvore za dovod i odvod vazduha držite slobodnim i redovno ih čistite od prašine. |
| Podešavanje temperature | <p>Što je niža podešena temperatura, to je veća potrošnja energije. Preporučuju se sledeća podešavanja:</p> <ul style="list-style-type: none">- Zona za hlađenje 4 do 5°C.- PerfectFresh Pro zona blizu 0°C.- Zona zamrzavanja -18°C |
| Upotreba | <p>Potrošnja energije se povećava usled dovedene toplote i otežane cirkulacije vazduha. Zato:</p> <ul style="list-style-type: none">- Vrata uređaja otvarajte uvek samo onoliko koliko je neophodno. Dobro razvrstavanje namirnica olakšava snalaženje.- Nakon otvaranja, potpuno zatvorite vrata uređaja.- Pre nego što tople namirnice i napitke smestite u rashladni uređaj, ostavite namirnice da se prohlade.- Namirnice odlažite dobro upakovane ili dobro pokrivene.- Ne prepunjavajte pregrade da bi vazduh mogao da cirkuliše.- Pridržavajte se fabričkih podešavanja prilikom raspoređivanja fioka i polica za odlaganje namirnica.- Održavajte rastojanje od 25 mm između zadnje strane uređaja i zida. |

Mesto postavljanja

 Opasnost od požara i oštećenja usled uređaja koji emituju toplotu. Uređaji koji emituju toplotu mogu da se zapale i zapale rashladni uređaj. Mrežni priključni kabl ne sme dospeti u kontakt sa izvorima toplote. Ne stavljajte na rashladni uređaj uređaje koji zrače toplotu, npr. mini rerne, ploče za kuvanje sa dve zone ili tostere.

 Opasnost od požara i oštećenja usled otvorenog plamena. Otvoren plamen može da zapali rashladni uređaj. Otvoren plamen, poput sveće, držite dalje od rashladnog uređaja.

 Opasnost od požara i oštećenja usled nepravilnog postavljanja. Ukoliko mrežni utikač i priključni mrežni kablovi dodiruju zadnju stranu rashladnog uređaja, vibracije mogu oštetiti mrežni utikač i priključne mrežne kablove, što može izazvati kratak spoj. Mrežni utikač ili priključni mrežni kablovi ne smeju dodirivati rashladni uređaj. Mrežni priključni kablovi ne smeju biti uklešteni ili oštećeni. Na utičnice koje se nalaze sa zadnje strane ovog rashladnog uređaja ne priključivati druge uređaje. Ne postavljajte i ne koristite višestruke utičnice, strujne razdelnike ili druge elektronske uređaje (npr. transformatore za halogene svetiljke) u području zadnje strane.

Pogodna je suva prostorija sa dobrom ventilacijom.

Pod na mestu postavljanja mora biti horizontalan i ravan i mora imati istu visinu kao i okolni pod.

 Opasnost od oštećenja usled visoke vlažnosti vazduha. Kada je vlažnost vazduha velika, na spoljnim površinama rashladnog uređaja može se stvarati kondenzat. Zbog kondenzovane vode bi moglo doći do korozije na spoljnim stranama uređaja. Rashladni uređaj postavite u suvu i/ili klimatizovanu prostoriju sa dovoljnim provetranjem. Nakon instaliranja/postavljanja uređaja osigurajte da se vrata uređaja pravilno zatvaraju i da je rashladni uređaj ugrađen/postavljen na opisani način. Obavezno se pridržavati navedenih poprečnih preseka otvora za dovod i odvod vazduha.

Prilikom biranja mesta postavljanja obratite pažnju da se potrošnja energije rashladnog uređaja povećava kada se rashladni uređaj postavlja u neposrednoj blizini radijatora, šporeta ili nekog drugog izvora toplote. Izbegavajte direktnu sunčevu svetlost. Visoke temperature okoline povećavaju potrošnju energije, jer kompresor radi duže.

Klimatska klasa

Rashladni uređaj je napravljen za određenu klimatsku klasu (opseg temperature okoline) čijih granica se treba pridržavati. Klimatska klasa je navedena na natpisnoj pločici u unutrašnjosti rashladnog uređaja.

Instalacija

Klimatska klasa	Temperatura oko-line
SN	10 do 32 °C
N	16 do 32 °C
ST	16 do 38 °C
T	16 do 43 °C
SN-ST	10 do 38 °C
SN-T	10 do 43 °C

Niža temperatura okoline dovodi do dužeg vremena mirovanja kompresora. To može dovesti do viših temperatura u rashladnom uređaju, a time i do posledične štete.

Zahtevi za dovod i odvod vazduha

 Opasnost od požara i oštećenja usled nedovoljnog provetravanja.

Ukoliko rashladni uređaj nema dovoljno ventilacije, kompresor će se češće uključivati i radiće duže vremena. To će dovesti do povećanja potrošnje energije i povećanja radne temperature kompresora. Kao rezultat toga, može doći do oštećenja rashladnog uređaja.

Vodite računa o dovoljnoj ventilaciji rashladnog uređaja:

Obavezno se pridržavajte propisanih dimenzija za dovod i odvod vazduha.

Otvori dovoda i odvoda vazduha ne smeju biti pokriveni ili zapušeni.

Redovno čistite ventilacione površine od prašine i prljavštine.



Potrošnja energije je određena rastojanjem A = 25 mm između zadnje strane uređaja i zida. Ako je rastojanje od zida manje od 25 mm, funkcionalnost rashladnog uređaja se zadržava, ali se potrošnja energije malo povećava.

Vazduh se zagreva na zadnjoj strani rashladnog uređaja. Zbog toga mora biti obezbeđen besprekoran dovod vazduha (vidi i poglavlje „Dimenzije uređaja“).

Postavljanje više rashladnih uređaja jedan pored drugog

 Opasnost od oštećenja usled kondenzovane vode na spoljnim stranama uređaja.

Pri većoj vlažnosti vazduha se između spoljašnjih strana rashladnih uređaja može stvoriti kondenzat i prouzrokovati koroziju.

U principu **ne** postavljajte rashladni uređaj **direktno** pored drugih rashladnih uređaja.

Između rashladnih uređaja se mora održavati rastojanje od najmanje 70 mm.

Promena smera otvaranja vrata

 Opasnost od povreda i oštećenja usled velike težine vrata.

Ukoliko promenu smera otvaranja vrata vrši samo jedna osoba, postoji veća opasnost od povreda i oštećenja.

Promenu smera otvaranja vrata obavezno vršite uz pomoć druge osobe.

 Opasnost od oštećenja električnih komponenti.

Na šarki vrata nalaze se električni delovi pod naponom (zavisno od modela).

Pre promene smera otvaranja vrata izvucite mrežni utikač.

 Obavite promenu smera otvaranja vrata u skladu sa uputstvom za montažu (pogledajte QR kod).





M.-Nr. 12083840

Naručivanje štampanog uputstva za montažu

Kod kompanije Miele možete besplatno naručiti štampano uputstvo za montažu. Sve podatke za kontakt kompanije Miele naći ćete na kraju ovog dokumenta. Navedite identifikacionu oznaku modela i fabrički broj sa natpisne pločice.

Postavljanje rashladnog uređaja

 Opasnost od povreda i oštećenja usled prevrtanja rashladnog uređaja. Ako rashladni uređaj postavlja jedna osoba, postoji povećana opasnost od povreda i oštećenja. Obavezno postavite rashladni uređaj uz pomoć 2. osobe.

 Opasnost od oštećenja usled udara vrata uređaja. Vrata uređaja mogu da udare o zid prostorije i da se usled toga oštete. Zaštite vrata uređaja od udara, npr. odbojnicima od filca na zidu prostorije.

 Opasnost od oštećenja poda. Pomeranje rashladnog uređaja može da dovede do oštećenja poda. Rashladni uređaj pažljivo pomerajte po osetljivim podovima.

Radi lakšeg postavljanja, na zadnjoj strani rashladnog uređaja u gornjem delu nalaze se transportne ručke, a na donjem delu točkići za transport (u zavisnosti od modela).

Rashladni uređaj postavljajte samo kada je prazan.

- Priključite rashladni uređaj na električnu mrežu, kao što je opisano u poglavlju „Električni priključak“.
- Rashladni uređaj pažljivo pomerajte do predviđenog mesta postavljanja.
- Postavite rashladni uređaj zadnjom stranom uz zid, vodeći računa o potrebnoj udaljenosti.

Instalacija

Nivelisanje rashladnog uređaja

⚠ Opasnost od oštećenja i povreda usled ispadanja vrata uređaja ili prevrtanja rashladnog uređaja.

Ukoliko dodatna podesiva nožica na donjem nosaču ležaja ne nalegne pravilno na pod, vrata uređaja mogu ispasti ili se rashladni uređaj može prevrnuti.

Priloženim viljuškastim ključem odvrnite podesivu nožicu tako da podesiva nožica nalegne na pod.

Nakon toga odvrnite podesivu nožicu za još četvrtinu obrtaja.

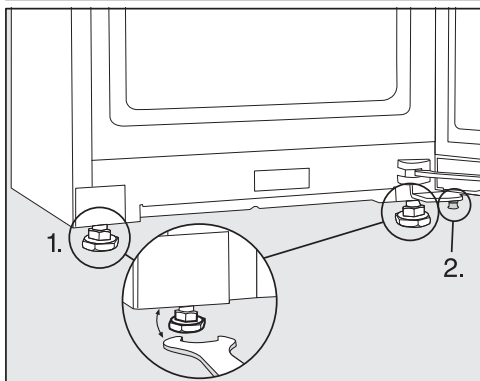

■ Poravnajte rashladni uređaj pomoću libele i priloženog viljuškastog ključa i poduprite vrata uređaja.

1. Podesite prednje podesive nožice.
2. Odvrnite dodatnu podesivu nožicu toliko da podesiva nožica nalegne na pod. Nakon toga odvrnite podesivu nožicu za još četvrtinu obrtaja.

Integrisanje rashladnog uređaja u kuhinjski blok

Rashladni uređaj se može integrisati u kuhinjske elemente.

Potrošnja energije je određena rastojanjem od 25 mm između zadnje strane uređaja i zida. Ako je rastojanje od zida manje od 25 mm, funkcionalnost rashladnog uređaja se zadržava, ali se potrošnja energije malo povećava.

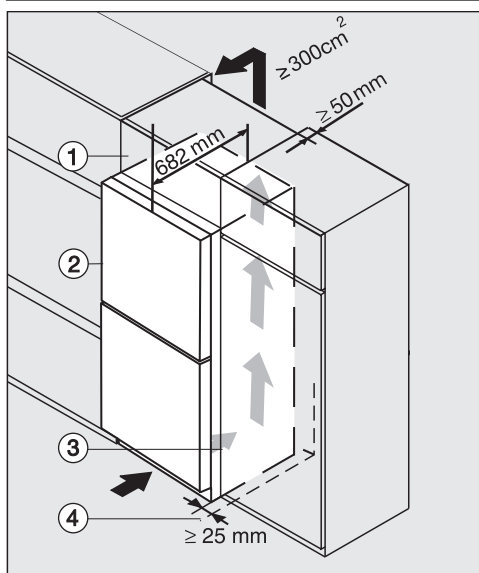

Rashladni uređaj sa staklenim frontom K(S)/FN(S)/KFN 4xxx X **obsw/matt, bb, brws, bs, grgr**

- ① Gornji element
- ② Rashladni uređaj, dubina vrata = 82 mm
- ③ Kuhinjski element
- ④ Zid prostorije



K(S)/FN(S)/KFN 4xxx X **edst/cs, ws, bst, el**

① Gornji orman

② Rashladni uređaj, dubina vrata = 75 mm

③ Kuhinjski element

④ Zid prostorije

A = 25 mm (sa upuštenom ručkom)/60 mm (sa ručkom)

⚠ Opasnost od požara i oštećenja usled nedovoljnog provetravanja.

Ukoliko rashladni uređaj nema dovoljno ventilacije, kompresor će se češće uključivati i radiće duže vremena. To će dovesti do povećanja potrošnje energije i povećanja radne temperature kompresora. Kao rezultat toga, može doći do oštećenja rashladnog uređaja.

Vodite računa o dovoljnoj ventilaciji rashladnog uređaja:

Obavezno se pridržavajte propisanih dimenzija za dovod i odvod vazduha.

Otvori dovoda i odvoda vazduha ne smeju biti pokriveni ili zapušeni.

Redovno čistite ventilacione površine od prašine i prljavštine.

Što su veći poprečni preseći ventilacije, to je energetski efikasniji rad kompresora.

- Postavite rashladni uređaj pored kuhinjskog elementa.
- Prednja strana uređaja mora da viri najmanje za dubinu vrata u odnosu na prednju stranu kuhinjskog elementa. Na taj način se vrata uređaja mogu besprekorno otvarati i zatvarati.
- Prilikom postavljanja rashladnog uređaja uz zid prostorije ④ na strani šarki, između zida prostorije ④ i rashladnog uređaja ② potreban je razmak od (**A**).
- Da bi se rashladni uređaj poravnao sa visinom kuhinjskog bloka, iznad rashladnog uređaja može da se montira odgovarajući gornji element ①.

Iznad celokupne širine gornjeg elementa mora da postoji ventilacioni kanal dubine 50 mm.

Otvor za odvod vazduha ispod plafona treba da iznosi najmanje 300 cm² kako bi zagrejani vazduh mogao nesmetano da izlazi.

Instalacija

Dimenzije uređaja

Dimenzije za postavljanje/pogled odozgo

KFN 4377 ..., KFN 4397 ...

Sve dimenzije su u mm.

Pravilno funkcionisanje rashladnog uređaja je zagarantovano ukoliko se navedeni poprečni preseći za dovod i odvod vazduha drže slobodnim.

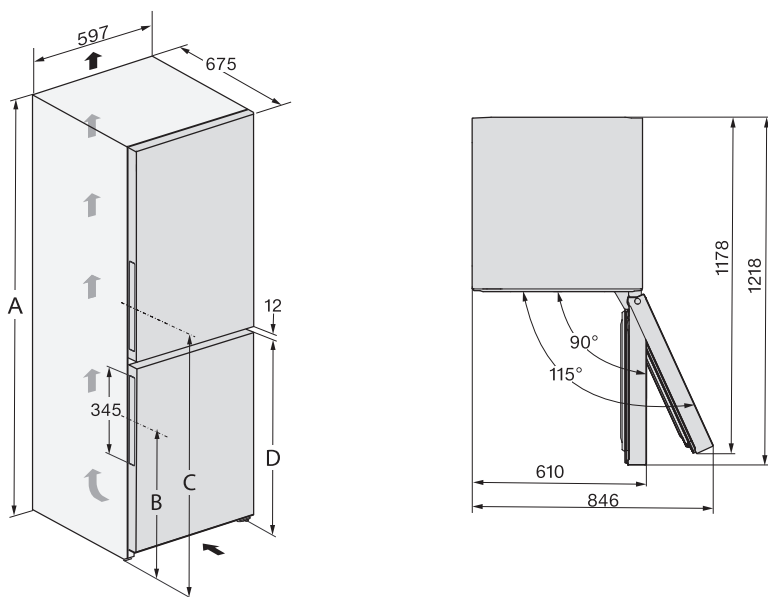

	A	B	C	D
KFN 4377 ...	1855	594	1061	821
KFN 4397 ...	2015	594	1061	821

Priključci

KFN 4377 ..., KFN 4397 ...

Sve dimenzije su u mm.

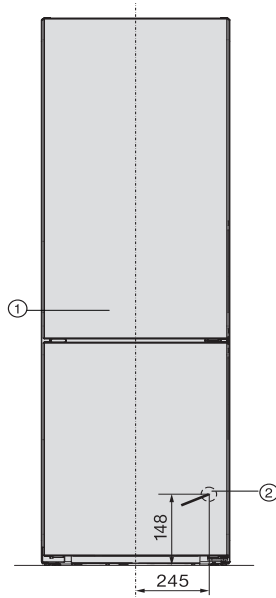

- ① Prikaz s prednje strane
- ② Priključni kabl, dužina = 2.000 mm
Duži priključni kabl može da se nabavi kod Miele servisne službe.

Instalacija

Električni priključak

Rashladni uređaj sme da se priključi isključivo pomoću priloženog priključnog kabla na utičnicu sa zaštitnim kontaktom.

Rashladni uređaj postavite tako da utičnica bude pristupačna. Ukoliko utičnica nije pristupačna, obezbedite da se instalira razdvojni uređaj za svaki pol.

⚠ Opasnost od požara usled pre-grevanja.

Puštanje u rad rashladnog uređaja preko višestrukih utičnica i produžnih provodnika može da dovede do preopterećenja provodnika.

Iz sigurnosnih razloga nemojte da koristite višestruke utičnice i produžne provodnike.

Električna instalacija mora biti izvedena u skladu sa standardom VDE 0100.

Preporučujemo da za električni priključak rashladnog uređaja iz bezbednosnih razloga koristite zaštitnu sklopku (RCD) tipa  u kućnoj instalaciji.

Oštećen priključni kabl sme da se zameni samo specijalnim priključnim provodnikom istog tipa (može se nabaviti kod Miele servisa). Iz bezbednosnih razloga zamenu sme da vrši samo kvalifikovano stručno lice ili Miele servis.

U ovom uputstvu za upotrebu ili na natpisnoj pločici možete naći informacije o nazivnoj snazi i odgovarajućoj zaštiti. Uporedite ove podatke sa podacima za električni priključak na licu mesta. U slučaju nedoumice raspitajte se kod električara.

Moguć je povremeni ili neprekidni režim rada u sistemu za snabdevanje energijom koji je nezavisan ili nije sinhronizovan sa mrežom (kao što su npr. izolovane mreže, rezervni sistemi). Preduslov

za rad je da sistem za snabdevanje energijom bude u skladu sa specifikacijama EN 50160 ili sličnim.

Mere zaštite koje su predviđene u kućnoj instalaciji i u ovom proizvodu kompanije Miele po svojoj funkciji i načinu rada takođe moraju biti osigurane u izolovanim uslovima rada ili u režimu rada koji nije sinhronizovan sa mrežom, ili moraju biti zamenjene ekvivalentnim merama u instalaciji. Kao što je, na primer, opisano u aktuelnom izdanju VDE-AR-E 2510-2.

Priključivanje rashladnog uređaja

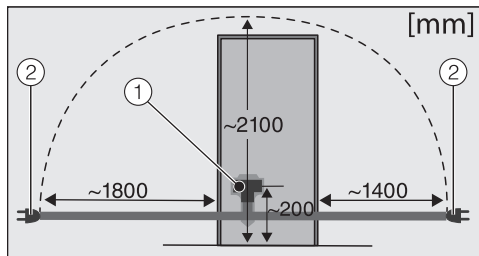

Zadnja strana rashladnog uređaja

- ① Utikač uređaja
- ② Mrežni utikač

■ Utaknite utikač uređaja.

Vodite računa da utikač uređaja pravilno upadne u ležište.

■ Utaknite utikač za struju rashladnog uređaja u utičnicu.

Rashladni uređaj je sada priključen na električnu mrežu.

Pregled uređaja

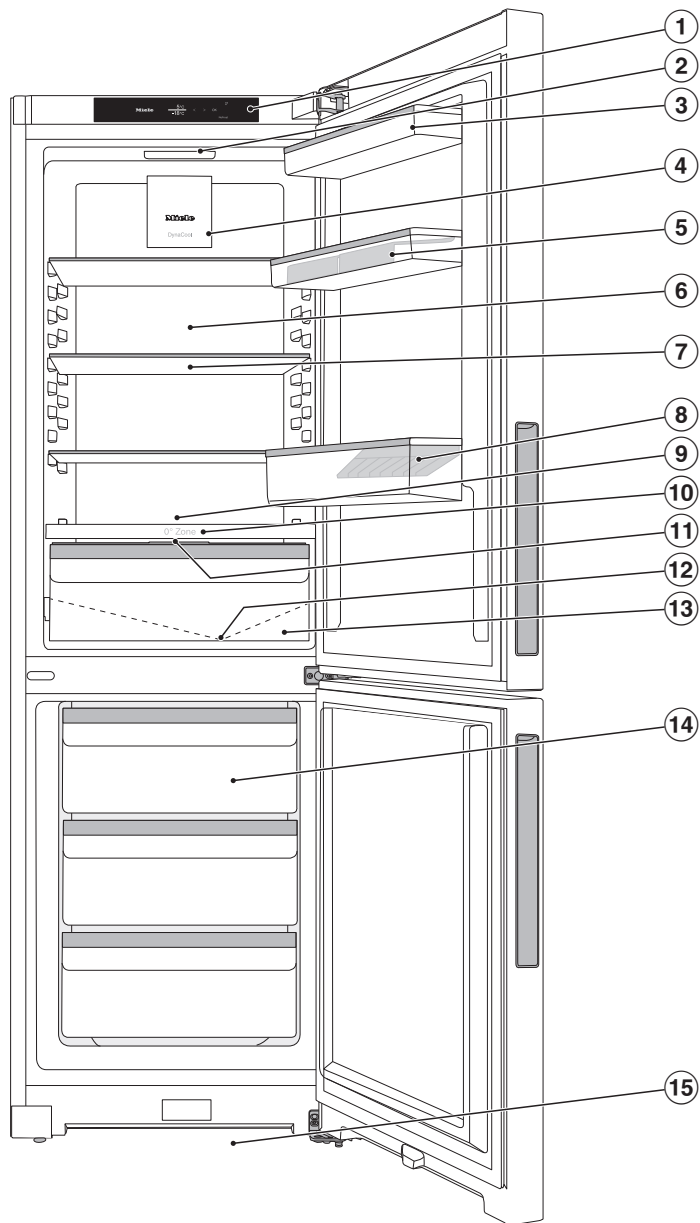

Na slici je prikazan primer modela uređaja.

Opis uređaja

- ① Displej
- ② Unutrašnje osvetljenje
- ③ Posude za odlaganje na vratima uređaja
- ④ Ventilator
- ⑤ Posude za odlaganje sa pregradom za jaja na vratima uređaja
- ⑥ Suva zadnja strana radi sprečavanja kondenzata
- ⑦ Polica za odlaganje namirnica
- ⑧ Polica za flaše sa držačem flaša:
Držač za flaše možete pomeriti udesno ili ulevo i napraviti mesto za napitke u kartonskom pakovanju.
- ⑨ Mesto za pleh za pečenje (XL unutrašnjost)
- ⑩ Razdvojna ploča
- ⑪ Poklopac odeljka za podešavanje vlažnosti vazduha u fioci za održavanje vlažnosti
- ⑫ Kanal i otvor za odvod otopljene vode:
nastali kondenzat otiče i automatski isparava.
- ⑬ Fioka vlažnog vazduha za voće i povrće (PerfectFresh Pro zona)
- ⑭ Fioke za zamrzavanje
- ⑮ Poprečni presek ventilacije

Komandna ploča sa displejom

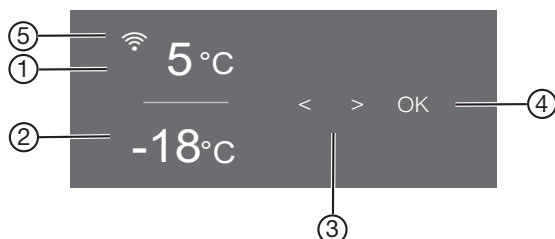













- ① Indikator temperature za zonu za hlađenje
- ② Indikator temperature za zonu za zamrzavanje
- ③ Senzorski tasteri za izbor podešavanja
- ④ Senzorski taster *OK* za potvrdu izbora i ulazak u režim podešavanja ⚙️
- ⑤ Indikator statusa veze (vidljiv samo ako je uspostavljena mrežna veza)

Režim podešavanja ⚙️

U režimu podešavanja možete da birate sledeće funkcije i delimično promenite njihove postavke:

Simbol	Funkcija	Fabričko podešavanje
🔒	Uključivanje ili isključivanje funkcije režima rada Party (vidi poglavlje „Aktiviranje drugih podešavanja“)	Isključeno
☀️	Uključivanje ili isključivanje funkcije Holiday (vidi poglavlje „Aktiviranje drugih podešavanja“)	Isključeno
🔒/🔓	Uključivanje ili isključivanje funkcije zaključavanja (vidi poglavlje „Aktiviranje drugih podešavanja“)	🔒 (isključeno)
🔌	Isključivanje rashladnog uređaja (vidi poglavlje „Uključivanje i isključivanje rashladnog uređaja“)	

Opis uređaja

	Uključivanje ili isključivanje funkcije režima rada Šabat (vidi poglavlje „Aktiviranje drugih podešavanja“)	Isključeno
	Pozivanje verzije Šabat programa	—
	Promena vremena do aktiviranja alarma za vrata (vidi poglavlje „Aktiviranje drugih podešavanja“)	1:00
	Promena nivoa temperature u zoni PerfectFresh Pro, (vidi poglavlje „Odgovarajuća temperatura“).	5
	Konfigurisanje funkcije Miele@home po 1. put, aktiviranje i deaktiviranje WLAN-a ili resetovanje konfiguracije mreže (vidi poglavlje „Aktiviranje drugih podešavanja“)	Aplikacija
	Uključivanje ili isključivanje zvuka tastera	Uključeno
	Izmena jačine zvučnih upozorenja ili signala i potpuno isključivanje jačine zvučnih upozorenja ili signala (vidi poglavlje „Aktiviranje drugih podešavanja“)	Uključeno /stepen 5
	Menjanje osvetljenosti ekrana (vidi poglavlje „Aktiviranje drugih podešavanja“)	Stepen 4
	Promena jedinice temperature (°celzijus ili °farenhajt)	°C
	Isključivanje demo programa (vidljivo samo kada je isključeno) (vidi poglavlje „Aktiviranje drugih podešavanja“)	Isključeno
	Vraćanje podešavanja na fabrička podešavanja (vidi poglavlje „Aktiviranje drugih podešavanja“)	—
	Pozivanje informacija (identifikaciona oznaka modela i fabrički broj) o rashladnom uređaju (vidi poglavlje „Aktiviranje drugih podešavanja“)	—
	Uključivanje podsetnika za zamenu filtera za mirise (vidi poglavlje „Pribor koji se posebno kupuje“) (vidi poglavlje „Aktiviranje drugih podešavanja“)	Isključeno



Uključivanje ili isključivanje režima čišćenja
(vidi poglavlje „Čišćenje i održavanje“)

Isključeno

Izaberite željenu funkciju u režimu podešavanja ⚙️

- Na komandnoj tabli dodirnite senzorski taster *OK*.

Na displeju se prikazuje  (zona hlađenja je odabrana).

- Listajte pomoću senzorskog tastera < ili > do simbola ⚙️.

- Dodirnite *OK*.

- Izaberite željenu funkciju pomoću senzorskog tastera < ili >.

- Da biste izabrali željenu funkciju dodirnite *OK*.

Kada je funkcija **uključena**, pojavljuje se tačka u gornjem uglu ekrana*.

- Da biste opozvali izbor odabrane funkcije, dodirnite *OK*.

Kada je funkcija **isključena**, tačka u gornjem uglu ekrana nestaje.

Napuštanje režima podešavanja ⚙️

- Listajte pomoću senzorskog tastera < ili > do simbola ↩️.

- Dodirnite *OK*.

- Listajte pomoću senzorskog tastera < ili > do simbola ↩️ i dodirnite *OK*.

■ Alternativno:

Sačekajte otprilike 15 sekundi nakon poslednjeg pritiska tastera.

Tada se automatski izlazi iz režima podešavanja.

Opis uređaja

Uređenje unutrašnjosti uređaja

Premeštanje police za namirnice/police za flaše

Premeštajte samo prazne police za namirnice/police za flaše na vratima uređaja.

- Gurnite posudu za odlaganje namirnica/policu za flaše nagore i izvadite je prema napred.
- Ponovo postavite police za namirnice/police za flaše na željeno mesto.

Premeštanje police za odlaganje namirnica

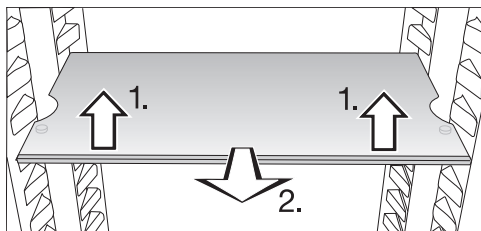

- Podignite malo prednju stranu police i povucite je malo napred.
- Podignite je sa žlebovima iznad ispupčenja za postavljanje kako biste je premestili nagore ili nadole.
- Ubacite policu za odlaganje namirnica.

Police su osigurane graničnicima da ne bi slučajno bile izvučene napolje.

Upotreba nosača za flaše u razdvojnoj ploči

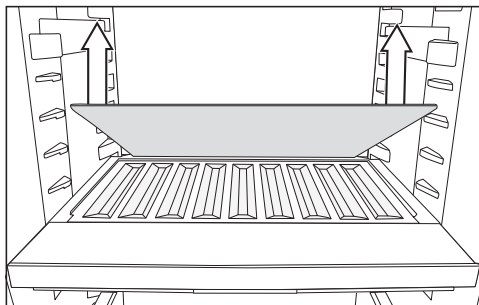

- Skinite zadnju staklenu policu sa pregradne ploče i odvojeno sačuvajte staklenu policu.
- Postavite flaše sa policom unazad do graničnika.

Savet: Ako flaše vire preko nosača za flaše pomerite donju policu za flaše nagore u vratima.

Premeštanje Active AirClean filtera

Filter za miris sa držačem KKF-FF (Active AirClean) može da se nabavi kao pribor koji se posebno kupuje.

Držač Active AirClean filtera naleže na zadnju zaštitnu lajsnu police za odlaganje.

- Da biste premestili Active AirClean filter, povucite ga nagore sa zaštitne lajsne.

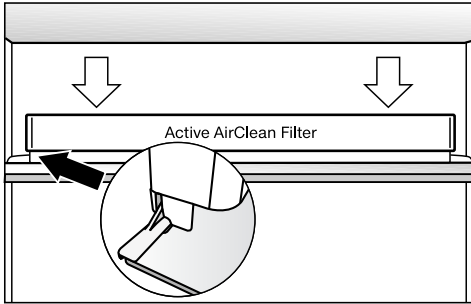

- Postavite Active AirClean filter na zaštitnu lajsnu željene police za odlaganje.

Fleksibilno uređivanje zone zamrzavanja (VarioRoom)

Ako u rashladni uređaj hoćete da stavite veći komad namirnice, npr. čurku ili divljač, možete da izvadite gornju fioku za zamrzavanje i staklene ploče između fioke za zamrzavanje. Na taj način se dobija veća zapremina, a time i veći prostor za skladištenje kabastih, visokih namirnica za zamrzavanje.

Priloženi pribor

Pregrada za jaja

Posuda za kocke leda

Pribor koji se posebno kupuje

Prilagođeni rashladnom uređaju možete da naručite korisne delove pribora i sredstva za čišćenje i održavanje iz Miele asortimana.

U Miele e-shopu, kod Miele servisne službe ili Miele specijalizovanog prodavca možete nabaviti proizvode koji su specijalno namenjeni rashladnom uređaju, kao što su npr. sredstvo za održavanje uređaja i pribor.

U Miele e-shop dolazite preko sledećeg QR-koda:



Uključivanje i isključivanje rashladnog uređaja

Pre prve upotrebe

- Uklonite svu ambalažu i zaštitne folije.
- Očistite unutrašnjost vitrine i pribor.

Priključivanje rashladnog uređaja

- Priključite rashladni uređaj na električnu mrežu, kao što je opisano u poglavlju „Električni priključak“.

Na ekranu se prvo prikazuje Miele, a zatim .

Uključivanje rashladnog uređaja

- Otvorite vrata uređaja.
- Na komandnoj tabli dodirnite senzorski taster *OK*.

Rashladni uređaj počinje da hladi, a osvetljenje unutrašnjosti se pali kada otvorite vrata uređaja.

Čim se dostigne podešena temperatura zamrzavanja, gasi se simbol , indikator temperature zone za zamrzavanje neprekidno svetli, a zvučni signal upozorenja se više ne čuje.

- Ako Vam zvučni signal upozorenja smeta, dodirnite *OK*.

Zvučni signal upozorenja se više ne čuje.

Rashladni uređaj se podešava na unapred odabrane temperature.

Da bi temperatura bila dovoljno niska, pustite da se rashladni uređaj prethodno hladi nekoliko sati pre nego što u njega prvi put stavite namirnice. Stavite namirnice u rashladni uređaj tek kada se postigne unapred podešena temperatura.

U zonu za zamrzavanje stavite namirnice tek kada temperatura u zoni za zamrzavanje bude dovoljno niska (najmanje -18°C).

Isključivanje rashladnog uređaja

Kompletan uređaj za hlađenje možete da isključite samo u režimu podešavanja .

- Na komandnoj tabli dodirnite senzorski taster *OK*.

Na displeju se prikazuje  (zona hlađenja je odabrana).

- Listajte pomoću senzorskog tastera $<$ ili $>$ do simbola .

- Dodirnite *OK*.

- Listajte pomoću senzorskog tastera $<$ ili $>$ do simbola .

- Dodirnite *OK*.

Hlađenje i osvetljenje unutrašnjosti su isključeni.

Na displeju se prikazuje .

Obratite pažnju: rashladni uređaj nije odvojen od električne mreže kada se isključuje.

Odvojeno isključivanje zone za hlađenje

Zonu za hlađenje možete odvojeno da isključite, a zona za zamrzavanje ostaje i dalje uključena. Ovo je korisno npr. tokom godišnjeg odmora.

- Na komandnoj tabli dodirnite senzorski taster *OK*.

Na displeju se prikazuje  (zona hlađenja je odabrana).

- Dodirnite *OK*.

- Listajte pomoću senzorskog tastera $<$ do simbola .

- Dodirnite *OK*.

Indikator temperature za zonu za hlađenje se gasi. Na displeju se prikazuje .

Zona za hlađenje je isključena.

Uključivanje i isključivanje rashladnog uređaja

Indikator temperature za zonu za zamrzavanje i dalje svetli.

Ponovno uključite zonu za hlađenje odvojeno

■ Dodirnite *OK*.

Na displeju se prikazuje  (zona hlađenja je odabrana).

■ Dodirnite *OK*.

■ Listajte pomoću senzorskog tastera > do željene vrednosti temperature i dodirnite *OK*.

Zona za hlađenje je ponovo uključena.

Ako ste duže vreme odsutni

Ukoliko zbog dužeg odsustva isključite rashladni uređaj, ali ga ne očistite, postoji opasnost da će se stvoriti buđ ako vrata uređaja ostanu zatvorena. Obavezno očistite rashladni uređaj pre dužeg odsustva.

Ako rashladni uređaj nećete da koristite duže vreme, onda uradite sledeće:

■ Isključite rashladni uređaj.

■ Izvucite utikač iz struje ili isključite osigurač u kućnoj instalaciji.

■ Da biste rashladni uređaj dovoljno provetрили i sprečili stvaranje neprijatnih mirisa, očistite i ostavite uređaj otvoren.

Pridržavajte se poslednja dva saveta i kada odvojeno isključujete zonu za hlađenje na duže vreme.

Preduslovi za umrežavanje

Obratite pažnju na sledeće preduslove za umrežavanje:

1. Na mestu postavljanja je dostupna kućna mreža.
Pripremite lozinku za WLAN.

2. Miele aplikacija je dostupna na bilo kom mobilnom uređaju.

3. Posedujete korisnički nalog u Miele aplikaciji.

Miele aplikacija

Miele aplikaciju možete besplatno preuzeti sa Apple App Store® ili Google Play Store™-a.



Umrežavanje po prvi put

■ Dodirnite *OK*.

Na displeju se prikazuje .

■ Listajte pomoću senzorskog tastera < ili > do simbola .

■ Dodirnite *OK*.

■ Listajte pomoću senzorskog tastera < ili > do simbola .

■ Dodirnite *OK*.

■ Pomoću senzorskih tastera < i > odaberite željeni način povezivanja (APP ili WPS).

■ Dodirnite *OK*.

■ **Da biste napustili režim podešavanja** , listajte pomoću senzorskog tastera < ili > do simbola .

■ Dodirnite *OK*.

■ Listajte pomoću senzorskog tastera < ili > do simbola  i dodirnite *OK*.

Nakon uspešne prijave, na displeju se pojavljuje .

Ukoliko veza nije mogla da se uspostavi, pojavljuje se .

Ponovite ovaj postupak.

Uključivanje i isključivanje rashladnog uređaja

Sprovođenje funkcije Scan & Connect

- Skenirajte QR kôd.

Ako ste instalirali Miele aplikaciju i imate korisnički nalog, odmah ćete biti usmereni na umrežavanje.

Ako još uvek niste instalirali Miele aplikaciju, bićete prebačeni u Apple App Store® ili Google Play Store™.

- Instalirajte Miele aplikaciju i podesite korisnički nalog.
- Ponovo skenirajte QR kôd.

Miele aplikacija vas vodi kroz podešavanje.

(zavisno od modela)



Odgovarajuća temperatura

Odgovarajuće podešavanje temperature je od ključne važnosti za rok trajanja životnih namirnica. Snižavanjem temperature usporavaju se procesi razmnožavanja mikroorganizama. Namirnice se ne kvare tako brzo.

Temperatura u rashladnom uređaju raste:

- što se vrata uređaja otvaraju češće i duže;
- što se više namirnica stavi u uređaj;
- što su toplije sveže stavljene namirnice;
- što je temperatura okoline u kojoj se rashladni uređaj nalazi viša. Rashladni uređaj je napravljen za određenu klimatsku klasu (opseg temperature oko line) čijeg raspona se treba pridržavati.

... u zoni za hlađenje i u zoni PerfectFresh Pro

U zoni za hlađenje preporučujemo temperaturu hlađenja od **4°C**.

Temperatura u zoni PerfectFresh Pro se automatski reguliše i kreće se od **0 do 3°C**.

Automatska raspodela temperature (DynaCool)

Čim se uključi hlađenje u zoni za hlađenje, rashladni uređaj automatski uključuje ventilator. Na taj način se hladnoća ravnomerno rasporedi u zoni hlađenja, a sve namirnice koje su stavljene u frižider se hlade približno istom temperaturom.

... u zoni za zamrzavanje

Za zamrzavanje svežih namirnica je potrebna temperatura od **-18°C**. Rok trajanja namirnica se na taj način može produžiti, a da se pritom održi optimalan kvalitet.

Čim temperatura poraste iznad **-10°C**, počinje razlaganje namirnica zbog mikroorganizama i namirnice se kraće održavaju. Iz tog razloga je dozvoljeno ponovo zamrznuti delimično ili potpuno odmrznute namirnice tek nakon njihove obrade (kuvanjem ili pečenjem). Na visokim temperaturama će većina mikroorganizama biti uništena.

Sa konstantnom temperaturom zamrzavanja od **-18°C** i uz odgovarajući higijenski program, u velikoj meri može da se iskoristi maksimalno vreme skladištenja namirnica i izbegne bacanje hrane.

Indikator temperature

U normalnom režimu rada na ekranu se prikazuje **srednja, stvarna temperatura u zoni za hlađenje i najviša temperatura u zoni za zamrzavanje**, koja trenutno vlada u rashladnom uređaju.

Zavisno od temperature okoline i podešavanja može potrajati nekoliko sati dok se ne dostignu željene temperature i konstantno prikazuju.

Podešavanje temperature u zoni hlađenja/zoni zamrzavanja

- Na komandnoj tabli dodirnite senzorski taster *OK*.

Na displeju se prikazuje  (zona hlađenja je odabrana).

- Po potrebi promenite odabranu temperaturnu zonu uz pomoć senzorskih tastera *<* i *>*.
- Dodirnite *OK*.

Rukovanje

- Promenite temperaturu uz pomoć senzorskih tastera < i >.
- Dodirnite OK.

Indikator temperature ponovo prebacuje na stvarnu temperaturu koja je u tom trenutku u odgovarajućoj temperaturnoj zoni.



Moguće vrednosti podešavanja

- Zona za hlađenje: 3 do 9 °C
- Zona za zamrzavanje: -15 do -26 °C

Promena nivoa temperature u PerfectFresh Pro zoni

Temperatura u PerfectFresh Pro zoni se automatski reguliše u opsegu od 0 do 3°C.

Ukoliko želite da temperatura bude malo viša ili niža, pošto npr. stavljate ribu, možete neznatno i postepeno da promenite temperaturu.

- Listajte u režimu podešavanja  pomoću senzorskog tastera < ili > do simbola .
- Dodirnite OK.
- Izaberite pomoću senzorskih tastera < i > podešavanje između 1 (najniža temperatura) i 9 (najviša temperatura).
- Dodirnite OK.

Fabričko podešavanje nivoa temperature je 5.

Pri podešavanju od nivoa 1 do nivoa 4 pod određenim okolnostima temperatura može pasti na 0°C. Namirnice bi mogle da se zamrznu.

Proverite podešavanje temperature.

Korišćenje funkcija Intenzivno hlađenje i Intenzivno zamrzavanje

Super hlađenje

Kada je uključena funkcija Super hlađenje , **zona za hlađenje** se vrlo brzo rashlađuje do najniže vrednosti (zavisno od temperature okoline). Rashladni uređaj radi sa maksimalnom snagom hlađenja i temperatura opada. Izaberite ovu funkciju ukoliko želite brzo da rashladite velike količine svežih namirnica ili napitaka.



Pri uključenoj funkciji Super hlađenje  može doći do češće pojave šumova na uređaju.

Funkcija Super hlađenje  se mora uključiti neposredno pre stavljanja namirnica ili napitaka.

Funkcija Super hlađenje  se automatski isključuje nakon otprilike 12 sati. Rashladni uređaj ponovo radi normalnom snagom hlađenja.

Savet: Da biste uštedeli energiju, možete sami da isključite funkciju Super hlađenje  čim namirnice ili napici budu dovoljno hladni.

Uključivanje/isključivanje funkcije Super hlađenje

- Na komandnoj tabli dodirnite senzorski taster OK.
- Na displeju se prikazuje  (zona hlađenja je odabrana).
- Dodirnite OK.
 - Listajte pomoću senzorskog tastera < do simbola .

■ Dodirnite OK.

Kada je **uključena** funkcija Super hlađenja ❄️, pojavljuje se tačka u gornjem uglu ekrana •.

- Listajte pomoću senzorskog tastera > do željene vrednosti temperature i dodirnite OK.

Super zamrzavanje ❄️

Pri uključenoj funkciji Super zamrzavanja ❄️ **zona za zamrzavanje** se veoma brzo hladi do najniže vrednosti (u zavisnosti od temperature okoline). Rashladni uređaj radi sa maksimalnom snagom hlađenja i temperatura opada. Izaberite ovu funkciju pre zamrzavanja svežih namirnica. Tako ćete postići da se namirnice brzo zamrznú i da se na taj način očuvaju hranljive vrednosti, vitamini, izgled i ukus.

Pri uključenoj funkciji Super zamrzavanja ❄️ može doći do češće pojave šumova na uređaju.

Funkciju Super zamrzavanje morate da uključite otprilike **6 sati pre stavljanja** namirnica koje treba zamrznuti. Ako se koristi **maksimalni kapacitet zamrzavanja** ❓ funkciju Super zamrzavanje morate da uključite **24 sata ranije** ❄️.

Funkcija Super zamrzavanje ❄️ se automatski isključuje nakon 72 sata. Rashladni uređaj ponovo radi normalnom snagom hlađenja. Dužina vremena do isključivanja funkcije zavisi od količine sveže stavljenih namirnica.

Savet: Radi uštede energije funkciju Super zamrzavanje možete sami isključiti čim namirnice ili napici budu dovoljno hladni.

Funkciju Super zamrzavanje ne morate uključivati

- ukoliko stavljate već zamrznute namirnice.
- ukoliko dnevno zamrzavate samo do 2 kg namirnica.

Uključivanje i isključivanje funkcije Super zamrzavanje ❄️

- Na komandnoj tabli dodirnite senzorski taster OK.

Na displeju se prikazuje  (zona hlađenja je odabrana).

- Listajte pomoću senzorskog tastera > do simbola .
- Dodirnite OK.
- Listajte pomoću senzorskog tastera < do simbola ❄️.
- Dodirnite OK.

Kada je **uključena** funkcija Super zamrzavanje ❄️, pojavljuje se tačka u gornjem desnom uglu ekrana •.

- Listajte pomoću senzorskih tastera < i > do željene vrednosti temperature i dodirnite OK.

Alarm za temperaturu i alarm za vrata

 Ugrožavanje zdravlja usled konzumiranja pokvarenih namirnica.

Ako je temperatura duže vreme bila viša od -18°C, namirnice mogu da se odmrznú delimično ili potpuno. Time se skraćuje rok trajanja namirnica.

Proverite da li su se namirnice potpuno ili delimično odmrznule. U tom slučaju potrošite ove namirnice što je pre moguće ili dalje obradite namirnice (kuvanjem ili pečenjem) pre nego što ih ponovo zamrznete.

Rukovanje

Alarm za temperaturu

Rashladni uređaj je opremljen alarmom za temperaturu tako da temperatura u zoni zamrzavanja ne raste neprimetno.

Ako temperatura u zoni zamrzavanja dostigne previsoku temperaturnu oblast, na indikatoru temperature zone zamrzavanja se prikazuje .

Dodatno će se emitovati zvučni signal upozorenja sve dok ne prođe stanje alarma ili dok se prethodno ne isključi zvučni signal upozorenja.

Kada će rashladni uređaj prepoznati neku temperaturnu oblast kao previsoku zavisi od podešene temperature.

Alarm za temperaturu će se prikazati pre postojećeg alarma za vrata.

Zvučni i vizuelni signal javlja se u sledećim situacijama pod određenim uslovima:

- Pri uključivanju rashladnog uređaja temperatura u temperaturnoj zoni previše odstupa od podešene temperature.
- Prilikom razvrstavanja i vađenja zamrznutih namirnica ulazi suviše toplotnog vazduha iz prostorije.
- Pri zamrzavanju veće količine namirnica.
- Pri zamrzavanju toplih svežih namirnica.
- Došlo je do nestanka struje.
- Rashladni uređaj je neispravan.

Pre nego što isključite alarm za temperaturu, treba utvrditi uzrok alarma za temperaturu i otkloniti ga.

Ako Vam zvučni signal upozorenja smeta, možete da ga isključite ranije.

■ Dodirnite OK.

Poruka upozorenja je potvrđena:  se gasi, a zvučni signal upozorenja utihne.

Na displeju se pojavi početni ekran: na indikatoru temperature zone za zamrzavanje se u trajanju od oko 1 minuta trepćući prikaže najviša temperatura u zoni za zamrzavanje, koja je bila do tada. Zatim indikator temperature prebacuje na aktuelnu temperaturu u zoni za zamrzavanje.

Zvučni signal upozorenja se više ne čuje. Simbol  se gasi čim prestane stanje alarma.

Alarm za vrata

Ukoliko vrata uređaja stoje otvorena duže vreme, na odgovarajućem indikatoru temperature se prikazuje . Pored toga, emituje se zvučni signal upozorenja i treperi unutrašnje osvetljenje.

Vreme do aktiviranja alarma za vrata može da se izmeni (vidi poglavlje „Aktiviranje drugih podešavanja“).

Zvučni signal upozorenja alarma za vrata može da se isključi (vidi poglavlje „Aktiviranje drugih podešavanja“).

Čim zatvorite vrata uređaja, zvučni signal upozorenja utihne, a na displeju se isključuje .

Prevrmeno isključivanje alarma za vrata

■ Dodirnite OK.

 se gasi i zvučni signal upozorenja se više ne čuje. Unutrašnje osvetljenje svetli konstantno.

Ako se vrata uređaja ne zatvore, alarm za vrata se ponavlja nakon oko 1 minuta.

Čuvanje namirnica u zoni hlađenja

Različite zone hlađenja

Zbog prirodne cirkulacije vazduha u zoni za hlađenje stvaraju se različite temperaturne oblasti.

Hladan, težak vazduh pada u donji deo zone za hlađenje. Prilikom skladištenja namirnica koristite različite hladne zone.

Ovo je rashladni uređaj sa automatskom raspodelom temperature (DynaCool). Čim se uključi hlađenje u zoni hlađenja, rashladni uređaj automatski uključuje ventilator. Na taj način se hladnoća u zoni hlađenja ravnomerno raspoređuje, a različite zone hlađenja su manje izražene. Tako se sve uskladištene namirnice hlade na približno istu temperaturu.

Najtoplija oblast

Najtoplija oblast u zoni za hlađenje se nalazi sasvim gore u prednjem delu i na vratima uređaja. Ovu oblast koristite npr. za čuvanje maslaca, kako bi se lakše nanosio, i za sir, da bi zadržao svoju aromu.

Najhladnija oblast

Najhladnija oblast u zoni za hlađenje nalazi se neposredno iznad razdvojne ploče prema zoni PerfectFresh Pro i na zadnjoj strani uređaja. Međutim, još niže temperature vladaju u fiokama zone PerfectFresh Pro.

Kod podešavanja temperature od 4 °C i odgovarajuće higijene usporava se razmnožavanje bakterija, npr. salmonele i listerije, koje mogu da prouzrokuju teška trovanja životnim namirnicama.

Zbog toga koristite ove oblasti u zoni za hlađenje i u zoni PerfectFresh Pro za sve osetljive i lako kvarljive namirnice, kao što su npr.:

- riba, meso, živina
- kobasice, gotova jela
- jela/peciva sa jajima ili pavlakom
- sveže testo, testo za kolače, picu, kiš
- sir od svežeg mleka i drugi proizvodi od svežeg mleka
- humus, namazi od povrća, zamenski proizvodi za mladi sir na biljnoj bazi
- pripremljeno povrće upakovano u foliju
- generalno sve sveže namirnice (čiji se minimalni rok trajanja odnosi na temperaturu čuvanja od najmanje 4°C)

Da li namirnice treba skladištiti upakovane ili raspakovane?

U zoni za hlađenje namirnice čuvajte upakovane ili dobro pokriveno (u zoni PerfectFresh Pro postoje izuzeci).

Na taj način se sprečavaju upijanje drugih mirisa, sušenje namirnica i prenošenje eventualno prisutnih bakterija. Obratite pažnju na ovo posebno prilikom skladištenja namirnica životinjskog porekla. Vodite računa da naročito namirnice poput sirovog mesa i ribe ne dođu u kontakt sa drugim namirnicama.

Kada je temperatura pravilno podešena i uz odgovarajuću higijenu, može znatno da se produži rok trajanja namirnica. Izbegavaju se otpaci hrane.

Rukovanje

Čuvanje namirnica u zoni PerfectFresh Pro

PerfectFresh Pro zona

PerfectFresh Pro zona ispunjava zahtev fioke za hlađenje prema standardu DIN EN 62552:2025.

U zoni PerfectFresh Pro vladaju optimalni uslovi za čuvanje voća, povrća, ribe, mesa i mlečnih proizvoda. Namirnice ostaju znatno duže sveže a ukus i vitamini ostaju očuvani.

Temperatura u zoni PerfectFresh Pro se reguliše automatski i kreće se od 0 do 3°C. To su niže temperature nego u standardnim zonama za hlađenje, ali je to optimalna temperatura skladištenja za namirnice koje nisu osetljive na hladnoću.

Pored toga, u PerfectFresh Pro zoni postojeća vlažnost vazduha može da se reguliše tako da vlažnost odgovara usklađenim namirnicama. Veća vlažnost vazduha utiče da namirnice zadrže svoju vlažnost i da se ne suše tako brzo.

Imajte na umu da je vrlo važno da namirnice budu u dobrom stanju prilikom stavljanja u uređaj kako bi se dobro očuvale.

Namirnice izvadite iz zone PerfectFresh Pro otprilike 30 do 60 minuta pre konzumiranja. Aroma i ukus se razvijaju tek na sobnoj temperaturi.

Fioka za održavanje vlažnosti



U fioci za održavanje vlažnosti temperatura iznosi od 0 do 3°C, zavisno od položaja poklopca odeljka vlažnost vazduha nije povećana δ ili je povećana $\delta\delta$.

Smanjena vlažnost vazduha δ

Kod ovog podešavanja δ , od fioke za održavanje vlažnosti postane suva fioka (vidi odeljak „Suva fioka“).

Povećana vlažnost vazduha $\delta\delta$

Kod ovog podešavanja, fioka je kao fioka za održavanje vlažnosti pogodna za čuvanje voća i povrća.

U slučaju povećane vlažnosti u fioci za održavanje vlažnosti može doći do stvaranja kondenzata.

Ako smatrate da je kondenzacija prevelika i da škodi namirnicama, postupite na sledeći način:

Kondenzovanu vodu pokupite krpom za brisanje.

Otvorite poklopac odeljka tako što ćete odabrati poziciju „Nepovećana vlažnost vazduha δ “.

Odabir povećane vlažnosti vazduha

△△△

- Otvorite fioku vlažnog vazduha.

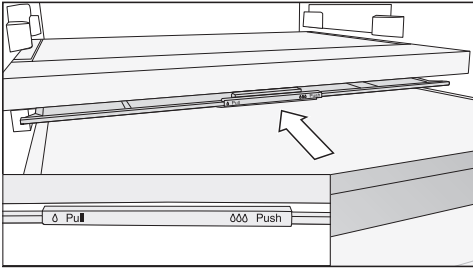

- Gurnite poklopac odeljka do graničnika nazad.

Poklopac odeljka je zatvoren a vlažnost vazduha ostaje u odeljku △△△.

Odabir nepovećane vlažnosti vazduha

△

- Otvorite fioku vlažnog vazduha.

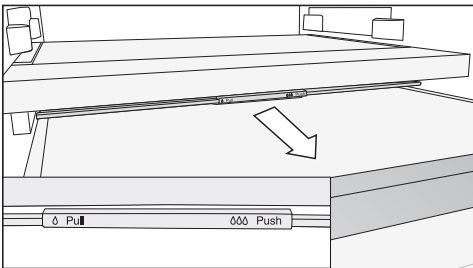

- Povucite poklopac odeljka do graničnika napred.

Poklopac odeljka je otvoren a vlažnost vazduha se smanjuje △.

Ukoliko namirnice štrče van ivice fioke, prilikom ubacivanja fioke poklopac odeljka može promeniti svoju poziciju i time se zatvoriti.

Prilikom punjenja fioke vodite računa da namirnice odozdo ne dodiruju poklopac odeljka.

Fioka suvog vazduha

△ | 🐟 🐠 🐡

U **fioci suvog vazduha** temperatura iznosi od 0 do 3°C, vlažnost vazduha nije povišena △.

Fioka suvog vazduha je naročito pogodna za skladištenje lako kvarljivih namirnica poput:

- sveže ribe, mekušaca i ljuskara
- mesa, živine, delicatosa
- gotovih salata
- mlečnih proizvoda, kao što su mleko, jogurt, sir, pavlaka, mladi sir itd.
- biljnih proizvoda, kao što su tofu, napitak od ovasa, humus, namazi od povrća, zamene za meso i sir itd.
- Osim toga ovde možete da skladištite namirnice svih vrsta ukoliko su one upakovane.

Vodite računa o tome da se namirnice bogate belančevinama brže kvare. To znači da se npr. mekušci i ljuskari kvare brže od ribe, a riba se kvari brže nego meso.

Iz higijenskih razloga čuvajte samo **poklopljene ili upakovane** namirnice.

Rukovanje

Ukoliko niste zadovoljni izgledom namirnica koje čuvate u rashladnom uređaju (namirnice npr. već posle kraćeg vremena čuvanja izgledaju mekane ili uvele), obratite još jednom pažnju na sledeće savete:

- Čuvajte samo sveže namirnice. Stanje namirnica prilikom skladištenja je odlučujuće za održavanje svežine.
- Pre stavljanja namirnica u uređaj očistite fioke u PerfectFresh Pro zoni.
- Vrlo vlažne namirnice ostavite da se ocede pre nego što ih stavite u uređaj.
- Ne čuvajte hranu osetljivu na hladnoću u zoni PerfectFresh Pro.
- Za čuvanje namirnica odaberite odgovarajuću fioku PerfectFresh Pro, kao i odgovarajući položaj poklopca odeljka (manja vlažnost vazduha δ ili veća vlažnost vazduha $\delta\delta$).
- Veća vlažnost vazduha $\delta\delta$ u fioci za održavanje vlažnosti se postiže samo preko vlage koju sadrže skladištene namirnice, ako ih skladištite neupakovane. Što više namirnica skladištite u odeljku, to je vlažnost vazduha veća.
- Ne prepunjavajte odeljke.
- Ako smatrate da je pri podešavanju $\delta\delta$ kondenzacija suviše velika i da škodi namirnicama, postupite na sledeći način:
 - Kondenzovanu vodu pokupite krpom.
 - Postavite rešetku ili slično tako da višak tečnosti može da se ocedi.
 - Otvorite poklopac odeljka tako što ćete odabrati poziciju „Nepovećana vlažnost vazduha δ “.
- Ukoliko vlažnost vazduha uprkos podešavanju $\delta\delta$ bude preniska, upakujte namirnice u ambalažu koja ne propušta vazduh.
- Ukoliko imate osećaj da je temperatura u PerfectFresh Pro zoni previsoka ili preniska, pokušajte najpre da je regulišete preko zone hlađenja tako što ćete tamo neznatno promeniti temperaturu za 1 do 2°C. Najkasnije kada se na dnu PerfectFresh Pro fioke stvore ledeni kristali, morate da povećate temperaturu, jer će u protivnom previše hladnoće štetno uticati na namirnice.
- Ako promena temperature u zoni hlađenja nije dovoljna, promenite temperaturu u PerfectFresh Pro zoni (vidi poglavlje „Odgovarajuća temperatura“).

Zamrzavanje i čuvanje svežih namirnica

Pre stavljanja namirnica

- Ako imate količinu svežih namirnica veću od 2 kg, uključite funkciju Super zamrzavanje ❄ 6 sati pre stavljanja namirnica.
- Kod još veće količine namirnica za zamrzavanje, uključite funkciju Super zamrzavanje ❄ 24 sata pre nego što stavite namirnice.

Namirnice koje su već stavljene u odeljak za zamrzavanje tako će dobiti rezervoar hladnoće.

- Za zamrzavanje koristite samo sveže i besprekorne namirnice.

Imajte na umu da određene namirnice nisu pogodne za zamrzavanje. Tu, na primer, spadaju neke vrste povrća, koje se obično jedu sirove, kao što su listovi salate ili rotkvice.

Savet: Da bi se sačuvali boja, ukus, aroma i vitamin C, povrće treba da blanširate pre zamrzavanja. U tu svrhu stavite povrće u porcijama 2–3 minuta u ključalu vodu. Posle toga izvadite povrće i stavite brzo u hladnu vodu da se ohladi. Ostavite povrće da se ocedi.

Stavljanje namirnica za zamrzavanje

⚠ Opasnost od oštećenja usled previše namirnica.

Usled prevelikog opterećenja može da se ošteti fioka za zamrzavanje/staklena ploča.

Pridržavajte se maksimalnih količina punjenja:

- fioka za zamrzavanje = 15 kg
- staklena ploča = 35 kg

Namirnice koje treba da se zamrznu ne smeju da dodiruju već zamrznute namirnice kako se ove ne bi delimično otopile.

- Da biste sprečili da se namirnice zamrzavanjem spoje ili prilepe, stavljajte suva pakovanja.

Da biste osigurali da se namirnice brzo zamrznu do jezgra, pakovanje ne treba da premašuje sledeću težinu:

- Voće i povrće maks. 1 kg
- Meso maks. 2,5 kg

– mala količina namirnica za zamrzavanje

Namirnice zamrzavajte u gornjoj fioci za zamrzavanje.

- Namirnice koje zamrzavate stavite što je moguće bliže zadnjoj strani fioke zamrzivača kako bi se što brže potpuno zamrznule.

– stavljanje maksimalne količine namirnica (vidi natpisnu pločicu)

Rasporedite namirnice u gornjim fiokama za zamrzavanje. U donjoj fioci smestite isključivo već zamrznute namirnice.

- Namirnice koje zamrzavate stavite što je moguće bliže zadnjoj strani fioke zamrzivača kako bi se što brže potpuno zamrznule.

Brzo hlađenje napitaka

Za brzo hlađenje napitaka u zoni za hlađenje uključite funkciju Super hlađenje ❄ .

Ukoliko želite da rashladite veću količinu napitaka, odnosno da dodatno rashladite napitke i u zoni za zamrzavanje, onda odaberite funkciju Party ❄ u meniju za podešavanje ⚙.

Rukovanje

Flaše, koje ste stavili u zonu za zamrzavanje da bi se brzo ohladile, izvadite **najkasnije posle sat vremena**. Boce bi mogle da puknu.

Priprema kocki leda

- Vodom napunite 3/4 posude za kocke leda i postavite je na dno fioke zamrzivača.
- Posudu za kocke leda, koja se zaledila za dno, odvojite tupim predmetom, npr. drškom kašike.

Savet: Kocke leda ćete lako izvaditi iz posude ukoliko ih nakratko stavite pod mlaz vode.

Objašnjenja o datim podešavanjima



U nastavku su opisane samo podešavanja za koja su potrebna dodatna objašnjenja.



Dok se nalazite u meniju za podešavanje  alarm za vrata ili neka druga poruka upozorenja se automatski potiskuju.



Režim rada Party

Funkcija Party  se posebno preporučuje ako želite brzo da rashladite ili zamrznete velike količine svežih namirnica ili napitaka.

Savet: Uključite funkciju režim rada Party  oko 4 sata pre stavljanja namirnica ili napitaka.

Pri uključenom režimu rada Party  funkcije Super hlađenje i Super zamrzavanje  se automatski uključuju.

Režim rada Party  ne može da se uključi kada je isključen deo za hlađenje ili kada je uključena funkcija Holiday .

Funkcija režim rada Party  se automatski isključuje nakon otprilike 24 sata. Funkciju režim rada Party  možete u bilo koje vreme da isključite ranije.

Funkcija Holiday

Funkcija Holiday  se preporučuje ako za vreme odmora ne želite kompletno da isključite zonu za hlađenje ili ako Vam nije potrebna velika snaga hlađenja.

Uključena funkcija Holiday  se prikazuje na početnom ekranu.

Zona za hlađenje se podešava na temperaturu od 15°C, pri čemu se temperatura u PerfectFresh Pro zoni automatski podešava na 9 do 12°C. Zona za hlađenje tako može da ostane u radu uz uštedu energije.

Zona za zamrzavanje ostaje uključena na prethodno podešenoj temperaturi.

Na ovoj srednjoj temperaturi u zoni za hlađenje, namirnice koje nisu lako kvarljive mogu da ostanu još izvesno vreme u rashladnom uređaju. Potrošnja energije je niža nego pri normalnom radu. Takođe neće doći do stvaranja neprijatnih mirisa ili buđi, kao što bi bilo u slučaju da je pri zatvorenim vratima uređaja zona za hlađenje isključena.

 Ugrožavanje zdravlja usled konzumiranja pokvarenih namirnica.

Ako je temperatura u zoni za hlađenje duže vreme iznad 4°C, to može negativno da utiče na rok trajanja i kvalitet namirnica.



Funkciju Holiday  uključujte uvek samo na izvesno vreme.

Za to vreme nemojte da stavljate osetljive i lako kvarljive namirnice u uređaj, kao što su npr. voće, povrće, riba, meso i mlečni proizvodi.

Uključivanje funkcije zaključavanja /

Aktivirana funkcija zaključavanja  štiti od nenamernog isključivanja rashladnog uređaja i od neželjenih podešavanja od strane neovlašćenih osoba, npr. dece.

Aktiviranje drugih podešavanja

- Listajte u režimu podešavanja  pomoću senzorskog tastera < ili > do simbola .

- Dodirnite OK.

Kada je funkcija zaključavanja  uključena, pojavljuje se tačka u gornjem uglu ekrana •.

- Zatvorite vrata uređaja. Tek tada je funkcija zaključavanja uključena .

Kratkotrajno deaktiviranje funkcije zaključavanja /

Ako npr. želite da promenite temperaturu, funkcija zaključavanja može nakratko da se deaktivira:

- Dodirnite OK.

Na displeju se prikazuje .

- Dodirnite senzorski taster OK u trajanju od 6 sekundi.

Na displeju se prikazuje  (zona hlađenja je odabrana).

- Po potrebi promenite odabranu temperaturnu zonu uz pomoć senzorskih tastera < i >.

- Dodirnite OK.

- Sada izvršite potrebna podešavanja.

- Dodirnite OK.

Zatvaranjem vrata uređaja ponovo se uključuje funkcija zaključavanja .

Potpuno isključivanje funkcije zaključavanja /

- Dodirnite OK.

Na displeju se prikazuje .

- Dodirnite senzorski taster OK u trajanju od 6 sekundi.

Na displeju se prikazuje  (zona hlađenja je odabrana).

- Listajte pomoću senzorskog tastera < ili > do simbola .

- Dodirnite OK.

- Listajte pomoću senzorskog tastera < ili > do simbola .

- Dodirnite OK.

Kada je funkcija zaključavanja isključena, na ekranu se pojavljuje .

Šabat program

Radi podrške verskim običajima rashladni uređaj raspolaže Šabat programom.

Uključen Šabat program  se najpre prikazuje na početnom ekranu.

Displej se isključuje posle 3 sekunde.

Dok je uključen Šabat program , ne možete da aktivirate podešavanja na vašem rashladnom uređaju.



Vodite računa da vrata uređaja budu dobro zatvorena zato što su optički i zvučni signali upozorenja isključeni.

Funkcija Šabat program  se automatski isključuje nakon otprilike 80 sati.

Kada je uključen Šabat program , deaktiviraju se:



- osvetljenje unutrašnjosti kada su vrata uređaja otvorena
- svi zvučni i optički signali
- indikator temperature
- aktivna WLAN veza



Sve ostale prethodno aktivirane funkcije ostaju aktivirane.

 Ugrožavanje zdravlja usled konzumiranja pokvarenih namirnica. Pošto se tokom rada režima rada Šabat  ne prikazuje mogući prekid u napajanju strujom, namirnice mogu potpuno ili delimično da se odmrznu. Time se skraćuje rok trajanja namirnica.

Ukoliko je tokom rada režima rada Šabat  došlo do prekida napajanja strujom, proverite kvalitet namirnica.

Uključivanje Šabat-programa

- Listajte u režimu podešavanja  pomoću senzorskog tastera < ili > do simbola .
- Dodirnite OK.

Kada je Šabat-program  uključen, pojavljuje se tačka u gornjem uglu ekrana .

Posle 3 sekunde displej se gasi.



- Zatvorite vrata uređaja.

Isključivanje Šabat-programa

- Dodirnite senzorski taster OK.

Na displeju se prikazuje .

- Dodirnite OK.



Kada je Šabat-program  uključen, pojavljuje se tačka u gornjem uglu ekrana .

- Dodirnite OK.

Kada je Šabat-program  isključen, tačka u gornjem uglu ekrana nestaje.

Promena vremena do aktiviranja alarma za vrata

Možete da podesite koliko brzo treba da se oglašava alarm za vrata nakon otvaranja vrata uređaja.

- Listajte u režimu podešavanja  pomoću senzorskog tastera < ili > do simbola .
- Dodirnite OK.
- Pomoću senzorskih tastera < i > odaberite željeni period između 30 sekundi i 3 minuta: 30 sekundi.
- Dodirnite OK.

Umrežavanje

Vaš rashladni uređaj je opremljen integrisanim WLAN-modulom. WLAN-modul omogućava uspostavljanje veze sa kućnom mrežom i korišćenje Miele aplikacije na mobilnom uređaju.

Kada se vaš rashladni uređaj poveže putem WLAN-mreže, veza će se automatski ponovo uspostaviti svaki put kada se uključi.

Obezbedite da na mestu postavljanja vašeg rashladnog uređaja signal vaše WLAN-mreže bude dovoljno jak.

Povezivanjem rashladnog uređaja u vašu WLAN-mrežu povećava se potrošnja električne energije, čak i kada je rashladni uređaj isključen.

Pametni dodaci putem Miele aplikacije*

Umrežavanje putem Miele aplikacije dobijate pristup brojnim pametnim dodacima, uključujući:

- Pristupanje informacijama o statusu
- Korišćenje dodatne korisne funkcije
- Održavajte svoji rashladni uređaj u toku sa najnovijim dostignućima kompanije Miele putem ažuriranja softvera

Više detalja o pametnim dodacima možete pronaći na veb-sajtu Miele, u Apple App Store® ili Google Play Store™.

Aktiviranje drugih podešavanja

* Dodatna digitalna ponuda kompanije Miele & Cie. KG. Opseg funkcija može da varira u zavisnosti od modela i države. Potrebna je vaša saglasnost sa opštim uslovima i odredbama i politikom privatnosti za Miele digitalne proizvode i usluge u Miele aplikaciji. Miele zadržava pravo da promeni ili prekine digitalne ponude u bilo kom trenutku.

Umrežavanje po prvi put

- Dodirnite *OK*.

Na displeju se prikazuje .

- Listajte pomoću senzorskog tastera < ili > do simbola .



- Dodirnite *OK*.

- Listajte pomoću senzorskog tastera < ili > do simbola .

- Dodirnite *OK*.

- Pomoću senzorskih tastera < i > odaberite željeni način povezivanja (APP ili WPS).

- Dodirnite *OK*.

- **Da biste napustili režim podešavanja** , listajte pomoću senzorskog tastera < ili > do simbola .

- Dodirnite *OK*.

- Listajte pomoću senzorskog tastera < ili > do simbola  i dodirnite *OK*.

Nakon uspešne prijave, na displeju se pojavljuje .

Ukoliko veza nije mogla da se uspostavi, pojavljuje se .

Ponovite ovaj postupak.

Deaktiviranje WLAN veze

- Dodirnite *OK*.

Na displeju se prikazuje .



- Listajte pomoću senzorskog tastera < ili > do simbola .

- Dodirnite *OK*.

- Listajte pomoću senzorskog tastera < ili > do simbola .

- Dodirnite *OK*.

Kada je WLAN deaktiviran, na displeju se prikazuje simbol .

- **Da biste napustili režim podešavanja** , listajte pomoću senzorskog tastera < ili > do simbola .

- Dodirnite *OK*.

- Listajte pomoću senzorskog tastera < ili > do simbola  i dodirnite *OK*.

Aktiviranje WLAN veze

- Dodirnite *OK*.

Na displeju se prikazuje .



- Listajte pomoću senzorskog tastera < ili > do simbola .



- Dodirnite *OK*.

- Listajte pomoću senzorskog tastera < ili > do simbola .

- Dodirnite *OK*.

- Listajte pomoću senzorskog tastera < ili > do simbola  i dodirnite *OK*.

Kada je WLAN aktiviran, pojavljuju se simbol , kao i tačka u gornjem uglu displeja .

- **Da biste napustili režim podešavanja** , listajte pomoću senzorskog tastera < ili > do simbola .

- Dodirnite *OK*.

- Listajte pomoću senzorskog tastera < ili > do simbola  i dodirnite *OK*.

Kada je WLAN veza aktivna, pojavljuje se simbol  na displeju.

Aktiviranje drugih podešavanja

Resetovanje konfiguracije mreže

- Dodirnite **OK**.

Na displeju se prikazuje .

- Listajte pomoću senzorskog tastera < ili > do simbola .

- Dodirnite **OK**.

- Listajte pomoću senzorskog tastera < ili > do simbola .

- Dodirnite **OK**.

- Listajte pomoću senzorskog tastera > do simbola .

- Dodirnite **OK**.

- Listajte pomoću senzorskog tastera > do simbola .

- Dodirnite **OK**.

- **Da biste napustili režim podešavanja** , listajte pomoću senzorskog tastera < ili > do simbola .

- Dodirnite **OK**.



- Listajte pomoću senzorskog tastera < ili > do simbola  i dodirnite **OK**.

Sva izvršena podešavanja i unete vrednosti za Miele@home se resetuju.

WLAN veza je deaktivirana,  se gasi na displeju.

Menjanje jačine zvučnih upozorenja i zvučnih signala /

Možete da promenite jačinu zvučnih upozorenja i zvučnih signala (npr. kod alarma za vrata ili poruke o grešci). Ili možete da isključite zvučna upozorenja i zvučne signale ako se osećate uznemireno.

- Listajte u režimu podešavanja  pomoću senzorskog tastera < ili > do simbola .

- Dodirnite **OK**.



- Uz pomoć senzorskih tastera < i > odaberite jačinu zvučnih upozorenja i zvučnih signala.

- Dodirnite **OK**.

Kada su zvučna upozorenja i zvučni signali isključeni, pojavljuje se .

Promena osvetljenosti displeja

Osvetljenost displeja možete da prilagodite svetlosnim uslovima u vašem okruženju.

- Listajte u režimu podešavanja  pomoću senzorskog tastera < ili > do simbola .

- Dodirnite **OK**.

- Uz pomoć senzorskih tastera < i > odaberite željenu osvetljenost displeja.

- Dodirnite **OK**.

Isključivanje demo programa

Demo program  omogućava specijalizovanoj prodavnici da prezentuje rashladni uređaj bez uključene funkcije hlađenja. Ovo podešavanje Vam nije potrebno za privatnu upotrebu.



Ako je fabrički uključen demo program, nakon uključivanja rashladnog uređaja na displeju se prikaže .

- Na komandnoj tabli dodirnite senzorski taster **OK**.

Na displeju se prvo prikazuje Miele, a zatim početni ekran.

- Dodirnite **OK**.

Aktiviranje drugih podešavanja



■ Listajte u režimu podešavanja  pomoću senzorskog tastera < ili > do simbola .

■ Dodirnite OK.

Nakon isključivanja demo programa , rashladni uređaj se isključuje i mora ponovo da se uključi.

Resetovanje podešavanja na fabrička podešavanja

Sva podešavanja rashladnog uređaja se u statusu isporuke vraćaju na fabrička podešavanja (Podešavanja vidi poglavlje „Opis uređaja“).

■ Listajte u režimu podešavanja  pomoću senzorskog tastera < ili > do simbola .

■ Dodirnite OK.

■ Listajte pomoću senzorskog tastera > do simbola .

■ Dodirnite OK.

Rashladni uređaj se isključuje i mora ponovo da se uključi.

Informacije

Na displeju se prikazuju podaci o uređaju (identifikaciona oznaka modela i fabrički broj).



Držite ove podatke o uređaju u pripravnosti:

- za povezivanje rashladnog uređaja sa Vašom WLAN mrežom (vidi poglavlje „Aktiviranje drugih podešavanja“, odeljak „Miele@home“) (zavisno od modela).

- za prijavljivanje smetnje Miele servisnoj službi (vidi poglavlje „Servisna služba“).

- za pozivanje informacija u EPREL bazi podataka (vidi poglavlje „Servisna služba“).

Indikator potrebe zamene filtera za mirise



Nakon postavljanja filtera za mirise (pripor koji se dodatno kupuje) neophodno je najpre aktivirati indikator potrebe zamene filtera za mirise  u režimu podešavanja .

Indikator potrebe zamene filtera  na početnom ekranu podseća na oko svakih 6 meseci da je neophodno zameniti filter za miris (vidi poglavlje „Čišćenje i održavanje“, odeljak „Zamena filtera za mirise“).

Režim čišćenja

Režim čišćenja  olakšava čišćenje zone za hlađenje (vidi poglavlje „Čišćenje i održavanje“). Unutrašnje osvetljenje ostaje uključeno, iako je zona za hlađenje isključena. Zvučni i optički signali su takođe isključeni.

Uključeni režim čišćenja  se prikazuje na početnom ekranu.

Nakon čišćenja neophodno je isključiti režim čišćenja . Ako su vrata uređaja zatvorena duže od 10 minuta, režim čišćenja se automatski isključuje .

Natpisna pločica u unutrašnjosti rashladnog uređaja se ne sme uklanjati. Natpisna pločica je potrebna u slučaju smetnje.

Vodite računa da voda ne dospe u elektroniku ili osvetljenje.

 **Opasnost od oštećenja usled prodora vlage.**
Para iz paročistača može da ošteti plastične i električne delove.
Ne koristite paročistač za čišćenje rashladnog uređaja.

Otapanje

Zona za hlađenje i PerfectFresh Pro zona

Zona za hlađenje i PerfectFresh Pro zona se automatski otapaju.

Zona zamrzavanja

Rashladni uređaj je opremljen sistemom „NoFrost“, zahvaljujući čemu se zona zamrzavanja automatski otapa.

Napomene vezane za sredstvo za čišćenje

U unutrašnjosti rashladnog uređaja koristite samo sredstva za čišćenje i održavanje koja su neškodljiva za namirnice.

Da ne biste oštetili površine, prilikom čišćenja **nemojte** da koristite sledeće:

- sredstva za čišćenje koja sadrže sodu, amonijak, kiseline ili hlor;
- sredstva za čišćenje koja rastvaraju kamenac;



- abrazivna sredstva za čišćenje (npr. prašak, kremu za ribanje kamen za čišćenje);
- sredstva za čišćenje koja sadrže rastvarače;
- sredstva za čišćenje plemenitog čelika;
- sredstva za čišćenje mašine za pranje sudova;
- sprejeve za čišćenje rerni;
- sredstva za čišćenje stakla;
- abrazivne grube sunđere i četke (npr. sunđere za pranje lonaca);
- magične sunđere;
- oštre metalne strugače.

Za čišćenje Vam preporučujemo čistu sunđerastu krpu, mlaku vodu i malo sredstva za ručno pranje sudova.



Pripremanje rashladnog uređaja za čišćenje

Čišćenje samo zone za hlađenje:

Uključite režim čišćenja . Hlađenje u zoni za hlađenje je isključeno, unutrašnje osvetljenje ostaje uključeno.

- Listajte u režimu podešavanja  pomoću senzorskog tastera < ili > do simbola .

- Dodirnite **OK**.

Kada je režim čišćenja  uključen, pojavljuje se tačka u gornjem uglu ekrana .

Uključen režim čišćenja  se prikazuje na početnom ekranu.

- Iz zone za hlađenje izvadite namirnice i stavite ih na hladno mesto.
- Izvadite dodatnu opremu koja može da se ukloni radi čišćenja (vidi odeljak „Uklanjanje, rastavljanje i čišćenje dodatne opreme“).

Čišćenje i održavanje

Čišćenje zone za zamrzavanje/čitavog rashladnog uređaja:

- Isključite rashladni uređaj.

Na displeju se pojavljuje  i hlađenje je isključeno.

- Iz zone zamrzavanja/rashladnog uređaja izvadite namirnice i stavite ih na hladno mesto.
- Izvadite dodatnu opremu koja može da se ukloni radi čišćenja (vidi odeljak „Uklanjanje, rastavljanje i čišćenje dodatne opreme“).

Čišćenje unutrašnjosti uređaja

Redovno čistite rashladni uređaj, bar jednom mesečno.

Ukoliko su nečistoće duže prisutne, može se desiti da posle nekog vremena nečistoće više ne mogu da se uklone.

Površine bi mogle da se oboje ili promene.

Najbolje je da odmah uklonite nečistoće.

- **Unutrašnjost uređaja** operite čistim sunderom, mlakom vodom sa malo deterdženta za ručno pranje sudova.
- Posle čišćenja sve operite čistom vodom i obrišite krpom za čišćenje.
- Čistite kanal i odvodni otvor za otpaljenu vodu štapićem ili sličnim predmetom.
- Da bi se rashladni uređaj dovoljno provetrao i da bi se sprečilo stvaranje neprijatnih mirisa, ostavite rashladni uređaj još nakratko otvorenim.

Ručno ili čišćenje pribora u mašini za pranje sudova

Sledeće delove bi trebalo čistiti isključivo **ručno**:

- ukrasne lajsne sa efektom nerđajućeg čelika
- polica za odlaganje namirnica sa štampanim simbolom
- razdvojna ploča sa nosačem za flaše
- sve fioke i poklopci odeljka fioke (zavisno od modela)
- varijabilna polica za flaše (dostupna kao kao pribor koji se posebno kupuje)
- kutiju za sortiranje (možete da je nabavite kao pribor koji se naknadno kupuje)

Sledeći delovi su pogodni za **pranje u mašini za pranje sudova**:

 Opasnost od oštećenja usled previsokih temperatura mašine za pranje sudova.

Delovi rashladnog uređaja mogu pranjem u mašini za pranje sudova na preko 55°C da postanu neupotrebljivi i npr. da se deformišu.

Za delove koji su pogodni za pranje u mašini za pranje sudova odaberite isključivo programe za pranje sudova sa maksimalnom temperaturom od 55°C.

Zbog kontakta sa prirodnim bojama, koje se nalaze npr. u šargarepi, paradajzu i kečapu, plastični delovi bi mogli da se oboje prilikom pranja u mašini. Ova promena boje ne utiče na stabilnost delova.

- držač za flaše, pregrada za jaja, posuda za kocke leda
- prazne police za namirnice i police za flaše na vratima uređaja (bez ukrasne lajsne u izgledu od nerđajućeg čelika)
- police za odlaganje namirnica (bez lajsni i bez štampanog simbola)
- staklene ploče (bez zaštitnih lajsni)
- držač filtera za mirise (dostupan kao pribor koji se posebno kupuje)

Vađenje i rastavljanje dodatne opreme za čišćenje

Rastavljanje police za namirnice/police za flaše

Uklonite ukrasnu lajsnu sa efektom nerđajućeg čelika pre pranja police za namirnice/police za flaše u mašini za pranje posuđa.

Da biste uklonili ukrasnu lajsnu, postupite na sledeći način:

- Stavite policu za namirnice/flaše na radnu površinu.
- Skinite ukrasnu lajsnu tako što ćete početi da je skidate sa jedne strane.
- Nakon čišćenja ponovo pričvrstite ukrasnu lajsnu na policu za namirnice/flaše.

Rastavljanje police

Pre čišćenja police za odlaganje namirnica skinite ukrasnu lajsnu. Pri tom postupite na sledeći način:

- Policu položite na meku podlogu (npr. krpu za sudove) na radnu površinu.

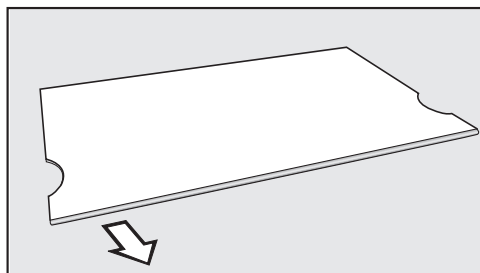

- Skinite ukrasnu lajsnu tako što ćete početi da je skidate sa jedne strane.
- Nakon čišćenja ponovo pričvrstite ukrasnu lajsnu na policu za odlaganje namirnica.

Vađenje fioke

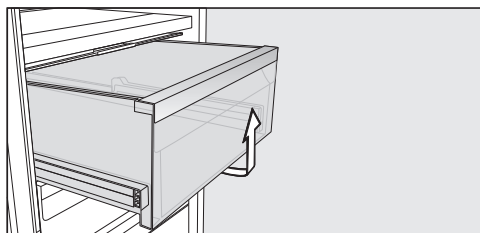

- Izvucite ladicu i pri tome je podignite napred.
- Nakon čišćenja ponovo gurnite fioku unutra.

Uklonite razdvojnu ploču sa nosačem za flaše

- Skinite zadnju staklenu policu sa pregradne ploče.

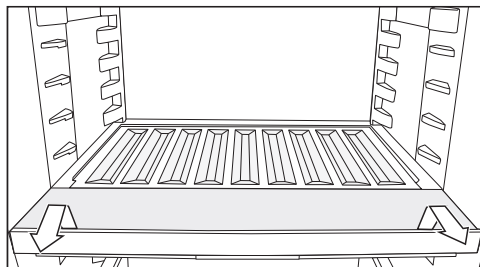

- Podignite nosač za flaše i izvucite ga napolje.

Čišćenje i održavanje

- Nakon čišćenja gurnite nosač za flaše do graničnika i pritisnite nosač za flaše prema dole.
- Ponovo stavite staklenu policu na pregradnu ploču.

Vađenje poklopca odeljka

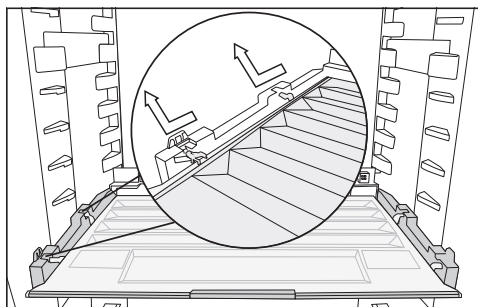

- Podignite poklopac spređa i izvucite ga napolje.
- Nakon čišćenja ponovo gurnite poklopac odeljka.

Vađenje fioka i staklenih ploča iz zone zamrzavanja

- Izvucite fioku i pri tome je malo podignite napred.
- Izvucite staklenu ploču malo je podižući napred.

Postavite staklene ploče i fiokice u zonu zamrzavanja

- Stavite staklenu ploču ukoso na vodiče.
- Ugurajte staklenu ploču i pritom spustite staklenu ploču.
- Stavite fioku ukoso na vodiče.
- Ugurajte fioku i pri tome je spustite.

Zamena Active AirClean filtera (ugljeni filter)

Nove Active AirClean filtere možete da nabavite u Miele servisnoj službi, u specijalizovanoj prodavnici ili preko internet prezentacije firme Miele.

- Držač filtera za mirise izvucite nagore sa police za odlaganje.

Umetnuti filteri za mirise ne smeju da dodiruju zadnju stranu u rashladnom uređaju jer usled vlage na zadnjoj strani mogu da se slepe s njom.

Nove filtere za mirise stavite u držač onoliko duboko da ne izviruju preko ivice držača.

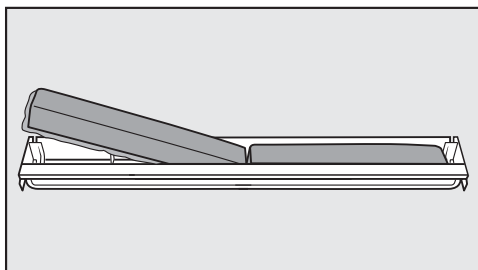

- Izvadite oba filtera za mirise i stavite nove filtere sa oivičenom stranom nadole u držač.

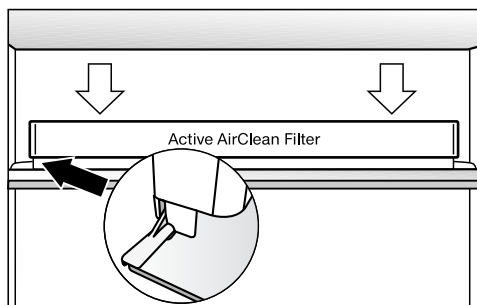

- Stavite nosač po sredini na zadnju zaštitnu lajsnu jedne od policica za odlaganje, tako da se tamo fiksira.

Potvrđivanje zamene Active AirClean filtera

- Dodirnite *OK*.

Simbol  se gasi i tajmer se resetuje.

Čišćenje prednje i bočnih strana

Ukoliko su nečistoće duže prisutne, može se desiti da posle nekog vremena više ne mogu da se uklone. Površine bi mogli da se oboje ili promene. Najbolje je da odmah uklonite nečistoće na prednjoj i bočnim stranica uređaja.

Sve površine su osetljive na grebanje i mogu da se oboje ili promene ukoliko dođu u dodir sa neodgovarajućim sredstvima za čišćenje.

Molimo pročitajte informacije u odeljku „Napomene vezane za sredstvo za čišćenje“ na početku ovog poglavlja.

- Očistite površine čistom suđerastom krpom, deterđentom za pranje sudova i toplom vodom. Za čišćenje možete da koristite i čistu, vlažnu krpom od mikrovlakana bez sredstva za čišćenje.
- Posle čišćenja operite sve čistom vodom i obrišite mekom krpom.

Čišćenje zaptivke na vratima

 Opasnost od oštećenja usled pogrešnog čišćenja.

Prilikom tretiranja zaptivke na vratima uljima ili mastima zaptivka vrata može da postane porozna.





Zaptivku na vratima ne premazujte uljima ili mastima.

- Zaptivku na vratima redovno čistite samo vodom i na kraju je temeljno obrišite suvom krpom.

Čišćenje otvora za dovod i odvod vazduha

- Otvore za dovod i odvod vazduha čistite redovno pomoću četke za prašinu ili usisivača (za tu svrhu koristite npr. usisnu četku za Miele usisivače).

Nakon čišćenja

- U rashladni uređaj postavite sve delove.
- Prema potrebi ponovo uključite rashladni uređaj.
- Po potrebi ponovo isključite režim čišćenja  zone hlađenja.
- Uključite funkciju Super zamrzavanje  na izvesno vreme kako bi se zona za zamrzavanje brzo ohladila.
- Uključite funkciju Super hlađenje  na izvesno vreme kako bi se zona za hlađenje brzo ohladila.
- Stavite namirnice u zonu za hlađenje.
- Fioke zamrzivača sa namirnicama ubacite u zonu za zamrzavanje čim temperatura u zoni za zamrzavanje bude dovoljno niska.
- Isključite funkciju Super hlađenje  čim namirnice ili napici budu dovoljno hladni.
- Isključite funkciju Super zamrzavanje  čim bude dostignuta konstantna temperatura zone za zamrzavanje od najmanje -18°C .
- Zatvorite vrata uređaja.

Rešavanje problema

Većinu smetnji i grešaka možete da otklonite sami. U mnogim slučajevima ćete uštedeti vreme i novac, jer nećete morati da kontaktirate servisnu službu.

Dodatne informacije o samostalnom otklanjanju smetnji možete naći na adresi www.miele.rs/service.



Ako je moguće, ne otvarajte rashladni uređaja do otklanjanja smetnje, da bi gubitak hladnoće bio što manji.





Opšti problemi sa rashladnim uređajem

Problem	Uzrok i otklanjanje
Rashladni uređaj ne hladi.	Rashladni uređaj nije uključen. ■ Uključite rashladni uređaj.
	Mrežni utikač nije pravilno utaknut u utičnicu ili utikač uređaja nije pravilno utaknut u utičnicu uređaja. ■ Utaknite mrežni utikač u utičnicu i utikač uređaja u utičnicu uređaja.
	Aktivirao se osigurač u kućnoj instalaciji. Rashladni uređaj, napon u kućnoj instalaciji ili neki drugi uređaj bi mogli biti neispravni. ■ Pozovite kvalifikovanog električara ili servisnu službu.
Kompresor radi stalno.	To nije greška. Da bi se uštedela energija, kompresor se uključuje na manji broj obrtaja ukoliko postoji manja potreba za hlađenjem. Pri tome se produžava vreme rada kompresora.
Kompresor se uključuje sve češće i duže, temperatura u rashladnom uređaju je previše niska.	Vrata uređaja su često otvarana. Ili su skladištene velike količine namirnica. ■ Vrata uređaja otvarajte samo po potrebi i držite ih otvorena što je moguće kraće.
	Vrata uređaja se ne zatvaraju potpuno. Temperatura u rashladnom uređaju opada. ■ Proverite naleganje vrata uređaja i po potrebi dodatno podesite vrata uređaja pomoću zavrtnja u šarkama.
	Vrata uređaja nisu dobro zatvorena. Ako se već stvorio debeli sloj leda, smanjuje se učinak hlađenja, usled čega raste potrošnja energije.





Problem	Uzrok i otklanjanje
	<ul style="list-style-type: none"> ■ Uvek potpuno zatvarajte vrata uređaja. ■ Po potrebi otopite i očistite rashladni uređaj. <p>Temperatura okoline je previsoka. Što je viša temperatura okoline, utoliko duže radi kompresor.</p> <ul style="list-style-type: none"> ■ Pridržavajte se uputstava u poglavlju „Instalacija“, odeljak „Mesto postavljanja“. <p>Otvori za dovod i odvod vazduha su pokriveni ili prašnjavi.</p> <ul style="list-style-type: none"> ■ Ne pokrivajte otvore za dovod i odvod vazduha. ■ Otvore za dovod i odvod vazduha redovno čistite od prašine. <p>Kod ugradnih uređaja: Rashladni uređaj nije pravilno ugrađen u ugradni orman.</p> <ul style="list-style-type: none"> ■ Ugradite rashladni uređaj u skladu sa instrukcijama navedenim u uputstvu za montažu.
<p>Temperatura u rashladnom uređaju je suviše niska.</p>	<p>Podešena je suviše niska temperatura u rashladnom uređaju.</p> <ul style="list-style-type: none"> ■ Popravite podešavanje temperature. <p>Veća količina namirnica je zamrznuta odjednom.</p> <ul style="list-style-type: none"> ■ Vodite računa o uputstvima u poglavlju „Rukovanje“, odeljak „Zamrzavanje i čuvanje svežih namirnica“. <p>Funkcija SuperCool ❄️ je još uvek uključena.</p> <ul style="list-style-type: none"> ■ Radi uštede energije, funkciju SuperCool ❄️ možete sami da isključite ranije. <p>Funkcija SuperFrost ❄️ je još uvek uključena.</p> <ul style="list-style-type: none"> ■ Radi uštede energije, funkciju SuperFrost ❄️ možete sami da isključite ranije.

Rešavanje problema

















Problem	Uzrok i otklanjanje
Temperatura u rashladnom uređaju je suviše visoka. Postoji mogućnost odmrzavanja zamrznutih namirnica (u zavisnosti od modela).	To nije greška. Podešena temperatura je previsoka. <ul style="list-style-type: none"> ■ Korigujte podešavanje temperature. ■ Još jednom prekontrolišite temperaturu posle 24 sata.
	Temperatura okoline za koju je dizajniran vaš rashladni uređaj je pala ispod granične vrednosti. Kompresor se ređe uključuje ako je temperatura okoline previše niska. Temperatura u rashladnom uređaju raste. <ul style="list-style-type: none"> ■ Pridržavajte se uputstava u poglavlju „Instalacija“, odeljak „Mesto postavljanja“. ■ Povećajte temperaturu okoline.
U rashladnom uređaju se stvorio led ili se u unutrašnjosti rashladnog uređaja kondenzuje voda. Vrata uređaja eventualno se ne zatvaraju dobro.	Zaptivka vrata je ispala iz žleba. <ul style="list-style-type: none"> ■ Proverite da li zaptivka vrata pravilno leži u žlebu.
	Zaptivka na vratima je oštećena. <ul style="list-style-type: none"> ■ Proverite da li je zaptivka na vratima oštećena.
Zaptivka na vratima je oštećena ili treba da se zameni.	Zaptivka na vratima se može zameniti bez alata. <ul style="list-style-type: none"> ■ Zamenite zaptivku na vratima. Nju možete da nabavite u specijalizovanoj prodavnici ili servisu.
Podešavanje $\Delta\Delta\Delta$ u fioci za održavanje vlažnosti negativno utiče na namirnice.	U fioci za održavanje vlažnosti ima suviše kondenzovane vode. <ul style="list-style-type: none"> ■ Kondenzovanu vodu pokupite krpom. ■ Postavite rešetku ili slično tako da višak tečnosti može da se ocedi. ■ Otvorite poklopac odeljka, tako što ćete odabrati poziciju „Nepovećana vlažnost vazduha Δ“ i isključite ovlaživač U.
Smrznuta namirnica se zalepila.	Ambalaža namirnice nije bila suva prilikom stavljanja u uređaj. <ul style="list-style-type: none"> ■ Smrznutu namirnicu odvojite uz pomoć nekog tupog predmeta, npr. drškom kašike.





Problem	Uzrok i otklanjanje
<p>Ne čuje se zvučni signal upozorenja iako vrata uređaja već dugo stoje otvorena.</p>	<p>To nije greška. Zvučni signal upozorenja u režimu podešavanja se isključio. Ako želite ponovo da uključite zvučni alarm:</p> <ul style="list-style-type: none"> ■ Dodirnite <i>OK</i>. <p>Na displeju se prikazuje .</p> <ul style="list-style-type: none"> ■ Listajte pomoću senzorskog tastera < ili > do simbola . ■ Dodirnite <i>OK</i>. ■ Listajte pomoću senzorskog tastera < ili > do simbola . ■ Dodirnite <i>OK</i>. ■ Uz pomoć senzorskih tastera < i > odaberite jačinu zvučnih upozorenja i zvučnih signala. ■ Dodirnite <i>OK</i>. <p>Kada su zvučna upozorenja i zvučni signali uključeni, pojavljuje se .</p>

Poruke na displeju



Poruka	Uzrok i otklanjanje
<p>Na displeju svetli , rashladni uređaj nema snagu hlađenja, ali funkcioniše rukovanjem rashladnim uređajem, kao i unutrašnje osvetljenje.</p>	<p>Demo program je uključen.</p> <ul style="list-style-type: none"> ■ Dodirnite <i>OK</i>. <p>Na displeju se prvo prikazuje Miele, a zatim početni ekran.</p> <ul style="list-style-type: none"> ■ Dodirnite <i>OK</i>. ■ Listajte u režimu podešavanja  pomoću senzorskog tastera < ili > do simbola . ■ Dodirnite <i>OK</i>. <p>Nakon isključivanja demo programa , rashladni uređaj se isključuje i mora ponovo da se uključi.</p>





Rešavanje problema

Poruka	Uzrok i otklanjanje
Na ekranu svetli  , rukovanje rashladnim uređajem nije moguće.	<p>Funkcija čišćenja je i dalje uključena.</p> <ul style="list-style-type: none"> ■ Isključite funkciju čišćenja dodiranjem na senzorski taster <i>OK</i> na kontrolnoj tabli. <p>Na displeju se prikazuje .</p> <ul style="list-style-type: none"> ■ Dodirnite <i>OK</i>. <p>Kada je režim čišćenja  isključen, tačka u gornjem uglu ekrana nestaje.</p> <ul style="list-style-type: none"> ■ Listajte pomoću senzorskog tastera < ili > do simbola  i dodirnite <i>OK</i>. <p>Rashladni uređaj počinje ponovo da hladi.</p>
Na displeju se ne prikazuje ništa. Ekran je crn.	<p>Uključen je Šabat-program : unutrašnje osvetljenje je isključeno, a rashladni uređaj hladi.</p> <ul style="list-style-type: none"> ■ Dodirnite <i>OK</i>. <p>Na displeju se prikazuje .</p> <ul style="list-style-type: none"> ■ Dodirnite <i>OK</i>. <p>Kada je Šabat-program  uključen, pojavljuje se tačka u gornjem uglu ekrana .</p> <ul style="list-style-type: none"> ■ Dodirnite <i>OK</i>. <p>Kada je Šabat-program  isključen, tačka u gornjem uglu ekrana nestaje.</p>
Na displeju svetli simbol  , rukovanje rashladnim uređajem nije moguće.	<p>Funkcija zaključavanja je uključena.</p> <ul style="list-style-type: none"> ■ Otključajte nakratko rashladni uređaj ili potpuno isključite funkciju zaključavanja.
Na početnom ekranu svetli simbol  , a dodatno se čuje zvučni signal.	<p>Indikator potrebe za zamenu filtera za mirise  vas podseća da filter za mirise mora da se promeni.</p> <ul style="list-style-type: none"> ■ Zamenite filter za mirise u držaču (videti poglavlje „Čišćenje i održavanje“, odeljak „Zamena filtera za mirise“) (pribor koji se posebno kupuje) i potvrdite promenu filtera za mirise pritiskom na senzorski taster <i>OK</i>. <p>Simbol  se gasi na početnom ekranu.</p>
Na odgovarajućem indikatoru temperature svetli   , a dodatno se oglašava i zvučni signal upozorenja.	<p>Aktiviran je alarm za vrata.</p> <ul style="list-style-type: none"> ■ Dodirnite <i>OK</i>. <p>Zvučni signal upozorenja se više ne čuje i simbol   se gasi.</p> <ul style="list-style-type: none"> ■ Zatvorite odgovarajuća vrata uređaja.

Poruka	Uzrok i otklanjanje
<p>Na indikatoru temperature zone za zamrzavanje svetli  , a dodatno se začuje zvučni signal upozorenja.</p>	<p>Aktiviran je alarm za temperaturu zavisno od podešene temperature zona za zamrzavanje je suviše topla ili suviše hladna.</p> <p>Razlozi za to mogu npr. da budu:</p> <ul style="list-style-type: none"> – Vrata uređaja su često otvarana. – Zamrznuta je velika količina namirnica, a nije uključena funkcija Intenzivno zamrzavanje. – Bio je duži prekid u napajanju (nestanak struje). – Rashladni uređaj je neispravan. <p>■ Dodirnite <i>OK</i>.</p> <p>Poruka upozorenja je potvrđena:   se gasi, a zvučni signal upozorenja utihne.</p> <p>Na displeju se u trajanju od oko 1 minuta trepćući prikazuje najviša temperatura koja je u zoni zamrzavanja bila do tada. Zatim indikator temperature prebacuje na aktuelnu temperaturu u zoni za zamrzavanje.</p> <p>Trepćući indikator temperature možete da napustite pre vremena:</p> <p>■ Dodirnite <i>OK</i>.</p> <p>Prikazana najviša temperatura se briše. Posle toga se na indikatoru temperature ponovo pojavljuje stvarna trenutna temperatura zone za zamrzavanje.</p> <p>■ Otklonite uzrok stanja alarma.</p> <p>■ Zavisno od temperature, proverite da li su se namirnice otopile delimično ili čak potpuno. Ukoliko jesu, dalje obradite namirnice (kuvanjem ili pečenjem) pre nego što ih ponovo zamrznete.</p>

Rešavanje problema

Poruka	Uzrok i otklanjanje
<p>Na ekranu svetli  i dodatno se čuje zvučni signal upozorenja.</p>	<p>Prikazuje se prekid napajanja strujom: temperatura u zoni zamrzavanje je poslednjih dana ili sati u međuvremenu previše porasla zbog ispada električne mreže ili prekida u napajanju strujom.</p> <ul style="list-style-type: none">■ Dodirnite <i>OK</i>. <p>Obaveštenje o postojanju greške je potvrđeno:  se gasi, a zvučni signal upozorenja utihne.</p> <p>Na indikatoru temperature zone za zamrzavanje se u trajanju od oko 1 minuta trepćući prikazuje najviša temperatura koja je u zoni zamrzavanja bila do tada. Zatim indikator temperature prebacuje na aktuelnu temperaturu u zoni za zamrzavanje.</p> <p>Trepćući indikator temperature možete da napustite pre vremena:</p> <ul style="list-style-type: none">■ Dodirnite <i>OK</i>. <p>Prikazana najviša temperatura se briše. Posle toga se na indikatoru temperature ponovo pojavljuje stvarna trenutna temperatura zone za zamrzavanje. Rashladni uređaj radi sa temperaturom koja je poslednja podešena.</p> <ul style="list-style-type: none">■ Otklonite uzrok stanja alarma.■ Zavisno od temperature proverite da li su se namirnice otopile delimično ili čak potpuno. Ukoliko jesu, dalje obradite namirnice (kuvanjem ili pečenjem) pre nego što ih ponovo zamrznete.





Poruka	Uzrok i otklanjanje
<p>Na displeju svetli , eventualno se prikazuje šifra greške F sa ciframa. Dodatno se čuje zvučni signal upozorenja.</p>	<p>Postoji smetnja.</p> <ul style="list-style-type: none"> ■ Isključite zvučni signal upozorenja tako što ćete dodirnuti <i>OK</i>. ■ Pozovite servisnu službu. <p>Da biste prijavili smetnju, pored prikazane šifre greške takođe su vam potrebni identifikaciona oznaka modela i fabrički broj vašeg rashladnog uređaja. Ove informacije  mogu da budu direktno prikazane:</p> <ul style="list-style-type: none"> ■ Dodirnite <i>OK</i>. <p>Na displeju će biti prikazani potrebni podaci o uređaju.</p> <ul style="list-style-type: none"> ■ Dodirnite <i>OK</i>. ■ Da biste isključili rashladni uređaj, listajte pomoću senzorskog tastera < ili > do simbola . ■ Da biste izašli iz prikaza informacija, listajte pomoću senzorskog tastera < ili > do simbola . ■ Dodirnite <i>OK</i>. <p>Prikazuje se greška uređaja: ovaj prikaz uvek ima prioritet i odmah prekida svako podešavanje koje trenutno vršite.</p> <p>Kvar uređaja ima prioritet i uvek se prikazuje pre postojećeg alarma za vrata i/ili temperaturu.</p>

Rešavanje problema

Unutrašnje osvetljenje

 Opasnost od strujnog udara usled nezaštićenih delova koji su pod naponom. Prilikom skidanja poklopca osvetljenja možete doći u dodir sa delovima koji su pod naponom.
Nemojte da skidate poklopac osvetljenja. LED osvetljenje sme da zameni i popravi isključivo servis.

 Opasnost od povreda usled LED osvetljenja.
Ovo osvetljenje odgovara rizičnoj grupi RG 2. Ukoliko je oštećen poklopac, može doći do povrede oči.
Ukoliko je poklopac sijalice oštećen, ne gledajte pomoću optičkih instrumenata (lupe ili sličnim) direktno u svetlo iz neposredne blizine.

Problem	Uzrok i otklanjanje
Osvetljenje unutrašnjosti ne funkcioniše.	Rashladni uređaj nije uključen. ■ Uključite rashladni uređaj.
	Uključen je Šabat-program  : displej je crn, a rashladni uređaj hladi. ■ Dodirnite <i>OK</i> . Na displeju se prikazuje  . ■ Dodirnite <i>OK</i> . Kada je Šabat-program  uključen, pojavljuje se tačka u gornjem uglu ekrana  . ■ Dodirnite <i>OK</i> . Kada je Šabat-program  isključen, tačka u gornjem uglu ekrana nestaje.
	Kada su vrata uređaja otvorena, unutrašnje osvetljenje se zbog pregrevanja automatski isključuje nakon otprilike 15 minuta. Ukoliko to nije razlog, postoji neka smetnja. ■ Pozovite servis.
Unutrašnje osvetljenje pulsira.	To nije greška. Aktiviran je alarm za vrata.

Uzroci šumova

Rashladni uređaj tokom rada proizvodi različite zvuke.
 Sa manjom snagom hlađenja, rashladni uređaj šteti energiju, ali radi duže. Jačina zvuka je manja.
 Sa većom snagom hlađenja, namirnica se hladi brže.
 Jačina zvuka je veća.

Uobičajena buka	Šta uzrokuje buku?
Šuštanje, šištanje	Rashladno sredstvo se ubrizgava u rashladni sistem.
Žuborenje, grgorenje, pljuskanje	Rashladno sredstvo teče kroz cevi.
Brujanje	Rashladni uređaj se hladi.
Kliktanje	Termostat uključuje ili isključuje kompresor.
Zujanje, brujanje	Ventilator radi. Automatski otvarač vrata (u zavisnosti od modela) otvara ili zatvara vrata uređaja.
Pucketanje	Materijal unutar rashladnog uređaja se širi.
Lupkanje	Ventili ili klapne su aktivni.
Zujanje (rashladni uređaji sa posudom za vodu)	Voda se pumpa iz posude za vodu.
Srkanje (rashladni uređaji sa amortizerom za zatvaranje vrata)	Vrata uređaja sa amortizerom za zatvaranje vrata se otvaraju ili zatvaraju.
Imajte na umu da se šumovi kompresora i protoka u rashladnom sistemu ne mogu izbeći.	

Rešavanje problema

Šumovi	Uzrok i otklanjanje
Vibriranje, lupkanje, zveckanje	Rashladni uređaj stoji neravno. Poravnajte rashladni uređaj pomoću libele. Za to koristite podesive nožice (zavisno od modela) ispod rashladnog uređaja. Kod ugradnih uređaja: Kod kuhinjskih elemenata viših od 140 cm: Podmetnite ispod uređaja priložene šine za stabilizaciju.
	Rashladni uređaj dodiruje druge delove nameštaja ili uređaje. Odmaknite rashladni uređaj.
	Fioke, korpe ili police za odlaganje se klimaju ili su zaglavljene. Proverite delove koji mogu da se izvade i ponovo ih postavite.
	Boce ili posude se dodiruju. Boce ili posude odmaknite malo jednu od druge.
	Držač kabla za transport (zavisno od modela) je još uvek okačen na zadnju stranu uređaja. Uklonite držač kabla za transport.

Na www.miele.rs/service ćete naći informacije o tome kako samostalno da otklonite smetnje, kao i informacije o Miele rezervnim delovima.

Kontakt za prijavu smetnji

U slučaju smetnji koje ne možete da otklonite, obratite se npr. vašem specijalizovanom Miele prodavcu ili Miele servisnoj službi.

Miele servisnu službu možete rezervisati putem interneta na www.miele.rs/service.

Podatke za kontakt Miele servisne službe ćete naći na kraju ovog dokumenta.

Servisnoj službi je potrebna identifikaciona oznaka modela i fabrički broj (fabr./SB/br.). Oba podatka ćete naći na natpisnoj pločici u unutrašnjosti rashladnog uređaja ili, u zavisnosti od modela, u režimu za podešavanje pod informacijama **i**.

EPREL baza podataka

Od 1. marta 2021. godine, informacije o označavanju energetske efikasnosti i zahtevima eko-dizajna moći ćete da nađete u evropskoj bazi podataka proizvoda (EPREL). Putem sledeće veze <https://eprel.ec.europa.eu/> dospećete u bazu podataka proizvoda. Tamo ćete dobiti upit da unesete identifikacionu oznaku modela.

Identifikacionu oznaku modela ćete naći na natpisnoj pločici u unutrašnjosti rashladnog uređaja ili, u zavisnosti od modela, u režimu za podešavanje pod informacijama **i**.

Miele			
XXXXXX		Nr. XX/XXXXXXXXXX.	
<small>WEINTEMPERSCHRAUB-UNTERTISCHMODELL MULTITEMPERATURE WINE STORAGE CABINET UNDERCOUNTER ARMOIRE DE MISE EN TEMP. DES VINS MOD. ENCASTRABLE SOUS PLAN ARMARIO P. ACCONCIONATO, VINGHMODEN POTREBAJ EN CUBERA BIRHÁNYTÉRTÉNYKÉPÜLŐBŐR</small>			
<small>Rasse/Class Classe/Clase SN-ST</small>	<small>Ap-Type/AP-Type AP-Type/AP-Tipo</small>	<small>Brutto/Netto/Gross Capacity Volume Bruto/Capacidad Bruta</small>	<small>Gefrier-/emmagasin/Freezing Capacity Pouvoir de Congel/Capac. Congeladora</small>
<small>Nutzenhall Net.Capacity Volume U e Capac. Util</small>	<small>Ges / K / F / G / WEIN / KALT Tot / R / F / C / WINE / CHILL Tot / R / F / C / WINE / CHILL</small>	R600a: XXg	

Garancija

Garantni rok iznosi 2 godine.

Ostale informacije ćete naći u priloženim uslovima garancije.

Informacije

Izjava o usklađenosti

Firma Miele ovim izjavljuje, da je ovaj kombinovani frižider usaglašen sa direktivom 2014/53/EU.

Kompletan tekst EU izjave o usklađenosti je dostupan na nekoj od sledećih internet adresa:

- Proizvodi, preuzimanje, na www.miele.rs
- Servis, traženje informacija, uputstva za upotrebu, na <https://miele.rs/manual> navođenjem naziva proizvoda ili fabričkog broja

Frekventni opseg WLAN modula	2,4000–2,4835 GHz
------------------------------	-------------------

Maksimalna predajna snaga WLAN modula < 100 mW

Autorska prava i licence

Za rukovanje i upravljanje komunikacionim modulom, Miele koristi sopstveni ili softver trećih lica za koji ne važe takozvani uslovi licenciranja otvorenog koda. Ovaj softver/softverske komponente su zaštićeni autorskim pravom. Autorska prava firme Miele i trećih lica se moraju poštovati.

Pored toga, komunikacioni modul koji je integrisan u uređaj sadrži softverske komponente koje se distribuiraju pod uslovima licence otvorenog koda. Sadržane komponente otvorenog koda, uključujući pripadajuće napomene o autorskim pravima, kopije trenutno važećih uslova licence, kao i eventualne dodatne informacije, mogu da se pogledaju lokalno putem IP adrese preko internet pretraživača ([http\[s\]://<ip adresa>/Licenses](http[s]://<ip adresa>/Licenses)). Tamo navedena pravila o odgovornosti i garanciji uslova licence otvorenog koda važe samo u odnosu na važeće nosioce prava.

MIELE d.o.o.
Balkanska 2
11000 Beograd

Telefon: +381 22 77 111

e-mail: info@miele.rs

www.miele.rs

Nemačka
Miele & Cie. KG
Carl-Miele-Straße 29
33332 Gütersloh

KFN 4377 ..., KFN 4397 ...

sr-RS

M.-Nr. 12 877 090 / 01 / 002