



















Bruksanvisning Kjøøl/frys-kombinasjon



Bruks- og monteringsanvisningen **må** leses før oppstilling – installasjon – igangsetting. På denne måten beskytter du deg selv og unngår skader.

Innhold

Sikkerhetsregler	5
Aktivt miljøvern	16
Installasjon	17
Oppstillingssted.....	17
Klimaklasse	17
Krav til ventilasjon	18
Oppstilling av flere kjøle-/frysenskap	19
Omhengsling av døren.....	19
Montering av vedlagte veggavstandsholdere.....	19
Oppstilling av skapet.....	20
Justering av skapet.....	20
Integrering av kjøle-/frysenskap i en kjøkkeninnredning.....	21
Produktmål	23
Elektrotilkobling	26
Energisparing	27
Beskrivelse av skapet	28
Produktoversikt.....	28
Startdisplay	30
Slik fungerer betjeningen	30
Innstillingsmodus 	31
Innredning.....	33
Flytte hylle med finjustering	33
Flytte hyller med finjustering.....	33
Flytting av hyllene/flaskehyllene i døren.....	34
Hekte på eggehyllen	34
Flytte eller ta ut flaskeholder.....	34
Flytting av hyller/hyller med belysning	34
Skyve innunder den delte hyllen.....	35
Flytte den delte hyllen.....	35
Flytting av flaskehylle	35
Plass til stekebrett	36
Bruke flaskehyllen i skilleplaten	36
Ta ut og sette sorteringsboksen inn igjen.....	36
Flytting av luftfilter	37
Medfølgende tilbehør	37
Ekstraustyr:	38

Inn- og utkobling av skapet	39
Før første gangs bruk	39
Tilkobling av skapet	39
Fyll og sett inn vanntanken til luftfukteren	39
Innkobling av kjøle-/fryseskapet	39
Utkobling av kjøle-/fryseskapet.....	40
Separat utkobling av kjølesonen eller frysesonen.....	40
Vær oppmerksom på følgende ved lengre fravær	40
Den rette temperaturen	41
Temperaturdisplay	42
Innstilling av temperaturen i kjøle-/frysesonen.....	42
Mulige innstillingsverdier	42
Bruk av Superkjøl og SuperFrost	43
Flere innstillinger	45
Forklaringer på de ulike innstillingene.....	45
Party-modus 	45
Holiday-modus 	45
Slå på låsefunksjon  / 	46
Sabbat-modus 	46
Informasjon om Sabbat-modus 	47
Forandre tidsrom frem til døralarmen  skal aktiveres	47
Variabel temperatursone (Freeze&Cool)  / 	48
Miele@home.....	49
Endre lydstyrke for varsel- og signaltoner  / 	51
Endre lysstyrke i displayet 	52
Slå av messeinnstilling 	52
Nullstille innstillinger til fabrikkinnstilling 	52
Informasjon 	52
Indikator for utskiftning av luftfilter 	52
Rengjøringsmodus 	53
Temperatur- og døralarm	54
Oppbevaring av matvarer i kjølesonen	56
Forskjellige kjøleområder.....	56
Ikke egnet for kjølesone.....	57
Tips ved kjøp av matvarer.....	58
Riktig oppbevaring av matvarer	58
Lagring av matvarer i PerfectFresh Active-sonen	59
PerfectFresh Active-sone.....	59

Innhold

Skuff med høyere luftfuktighet	59
Luftfukter (humidifier )	61
Skuff med lav luftfuktighet	62
Oppbevaring av matvarer i den ekstra kjølesonen	64
Frysing og lagring	65
Hva skjer når ferske matvarer fryses inn?	65
Maksimal frysekapasitet	65
Lagring av ferdig frysemat	65
Ferske matvarer som du fryser inn selv	66
Lagringstid for frysede matvarer	67
Hurtigkjøling av drikkevarer	68
Bruk av tilbehør	68
Tilberedning av isbiter	68
Avriming	69
Rengjøring og stell	70
Henvisninger til rengjøringsmidler	70
Klargjøring av kjøle-/fryseskapet for rengjøring	71
Rengjøre kjøle-/fryseskapet innvendig	72
Rengjøre tilbehør for hånd eller i oppvaskmaskinen	72
Ta ut og ta fra hverandre tilbehøret for rengjøring	73
Sette glassplater og skuffer inn i frysesonen	77
Rengjøring av front og sidevegger	79
Rengjøring av dørpakning	79
Etter rengjøringen	79
Hvis feil oppstår	80
Årsaker til støy	91
Service	93
Kontakt ved feil	93
EPREL-database	93
Garanti	93
Samsvarserklæring	94
Opphavsretter og lisenser	95

Dette kjøle-/fryseskapet oppfyller de påbudte sikkerhetskravene. Bruk som ikke er forskriftsmessig, kan imidlertid føre til skader på personer og gjenstander.

Les den vedlagte bruks- og monteringsanvisningen nøye før du tar i bruk kjøle-/fryseskapet. Den gir viktige opplysninger om innbygging, sikkerhet, bruk og vedlikehold. På denne måten beskytter du deg selv og unngår skader på kjøle-/fryseskapet.

I henhold til internasjonal standard IEC 60335-1 ber Miele uttrykkelig om at all tilgjengelig informasjon om installasjon av kjøle-/fryseskapet samt sikkerhetshenvisninger og advarsler må leses nøye og følges.

Miele kan ikke gjøres ansvarlig for skader som skyldes at disse henvisningene ikke blir fulgt.

Ta vare på bruks- og monteringsanvisningen og gi den videre til en eventuell senere eier.

Sikkerhetsregler

Forskriftsmessig bruk

► Kjøle-/fryseskapet er bestemt for bruk i husholdningen og på husholdningsliknende steder, som f.eks.

- i butikker, kontorer og lignende arbeidsomgivelser

- på gårdsbruk

- av kunder på hoteller, moteller, pensjonater og andre typiske bopmiljø.

Dette skapet er ikke bestemt for utendørs bruk.

► Skapet skal kun brukes innenfor rammen av hva som er vanlig innen husholdning, til kjøling og oppbevaring av matvarer, oppbevaring av frysevarer, frysing av ferske matvarer og til å lage is.

Annen bruk er ikke tillatt.

► Kjøle-/fryseskapet er ikke egnet for lagring og kjøling av medikamenter, blodplasma, laboratoriepreparater eller lignende stoffer eller produkter som ligger til grunn for direktivet om medisinsk utstyr. Feilaktig bruk av kjøle-/fryseskapet kan føre til skader på de lagrede matvarene eller at de blir fordervet. Videre er kjøle-/fryseskapet ikke egnet for drift i områder med eksplosjonsfare.

Miele kan ikke gjøres ansvarlig for skader som skyldes ureglementert bruk eller feil betjening.

► Personer (inkludert barn), som på grunn av sin psykiske eller fysiske tilstand eller pga. sin uerfarenhet eller uvitenhet ikke er i stand til å betjene kjøle-/fryseskapet på en sikker måte, må være under tilsyn av en ansvarlig person.

De får bare bruke kjøle-/fryseskapet uten tilsyn, dersom de har fått opplæring i sikker bruk og forstår mulige farer ved feil betjening.

Barn i husholdningen

- ▶ Barn under 8 år må holdes vekk fra skapet, med mindre de er under konstant tilsyn.
- ▶ Barn over åtte år får bare betjene skapet uten tilsyn, dersom betjeningen er forklart slik, at de kan bruke det på en sikker måte. Barn må kunne se og forstå mulige farer ved feil betjening.
- ▶ Barn må ikke rengjøre eller vedlikeholde skapet uten tilsyn.
- ▶ Hold øye med barn som befinner seg i nærheten av skapet. Ikke la barn leke med skapet.
- ▶ Fare for kvelning! Hvis barn leker med forpakkingsmaterialer, kan de vikle seg inn i f.eks. folie eller trekke den over hodet og kveles. Hold forpakkingsmaterialene vekk fra barn.

Sikkerhetsregler

Teknisk sikkerhet

► Det er testet at kjølemiddelkretsløpet er tett. Kjøle-/fryseskapet er i overensstemmelse med gjeldene sikkerhetsregler samt de relevante EU-retningslinjene.



► Advarsel: Brannfare/brennbare materialer. Dette symbolet befinner seg på kompressoren og indikerer brennbare materialer. Ikke fjern denne etiketten.

Kjølemiddelet (informasjon på typeskiltet) er miljøvennlig, men brennbar.

Bruken av dette miljøvennlige kjølemiddelet fører delvis til økt driftsstøy. I tillegg til støy fra kompressoren, kan det forekomme strømningslyder i hele kjølekretsløpet. Disse effektene kan dessverre ikke unngås, men de har ingen innflytelse på kjøle-/fryseskapets funksjon. Pass på ved transport og oppstilling av kjøle-/fryseskapet, at ingen deler av kjølekretsløpet blir skadet. Kjølemiddel som spruter ut, kan skade øynene, og kjølemiddel som lekker ut kan antennes.

Ved skader:

- Unngå åpen ild eller gnisttennere.
 - Koble skapet fra el-nettet.
 - Gjennomluft rommet, der skapet står, i noen minutter.
 - Ta kontakt med Miele's serviceavdeling.
- Jo mer kjølemiddel det er i et kjøle-/fryseskap, desto større må rommet være, der skapet skal stå. Ved en eventuell lekkasje kan det i for små rom dannes en brennbar gass-luft-blanding. Per 8 g kjølemiddel må rommet være minst 1 m³ stort. Mengden kjølemiddel står på typeskiltet innvendig i kjøle-/fryseskapet.

- ▶ Tilkoblingsdataene (sikring, frekvens, spenning) på skapets type-skilt må stemme overens med dataene for el-nettet, slik at det ikke oppstår skader på skapet. Sammenlign disse dataene før tilkobling. Spør elektrofagfolk hvis du er i tvil.
- ▶ Sikkerheten for skapets elektriske anlegg garanteres kun hvis det kobles til et forskriftsmessig installert jordingssystem. Det er meget viktig at denne grunnleggende sikkerhetsforutsetningen er i orden. I tvilstilfelle bør en fagperson kontrollere elektroinstallasjonen.
- ▶ Midlertidig eller permanent drift på et selvforsynt energiforsynings-system eller et energiforsyningsystem som ikke er synkronisert med strømforsyningen (som f.eks. øynettverk, backup-systemer), er mulig. Forutsetning for drift er at energiforsyningsystemet overholder ret-ningslinjene i NEK EN 50160 eller tilsvarende. Funksjon og drift av sikkerhetstiltakene i husinstallasjonen og i dette Miele-produktet må også sikres ved drift av øynettverk, eller ved drift som ikke er synkronisert med strømforsyningen, eventuelt erstattes av likeverdige tiltak i installasjonen. Eksempelvis som beskrevet i den aktuelle publiseringen av NEK EN 5272-2 / VDE-AR-E 2510-2.
- ▶ Dersom vedlagt tilkoblingsledning er skadet, må den skiftes ut med en originaldel, for å unngå fare for brukeren. Kun ved bruk av ori-ginale reservedeler garanterer Miele at de sikkerhetskravene som stil-les til produktene, blir oppfylt.
- ▶ Flerveis-stikkontakt eller skjøtekabler gir ikke nødvendig sikkerhet for skapet (brannfare). De må ikke brukes for å koble skapet til el-net-tet.
- ▶ Hvis fuktighet kommer i kontakt med spenningsførende deler eller med tilkoblingsledningen, kan det føre til kortslutning. Skapet må ikke brukes i områder hvor det er fuktighet eller fare for vannsprut (f.eks. garasje, vaskekjeller).
- ▶ Dette skapet skal ikke brukes på ikke-stasjonære oppstillings-steder (f.eks. skip).
- ▶ Skader på skapet kan utsette brukeren for fare. Kontroller at skapet ikke har synlige skader. Et skadet skap må ikke tas i bruk.

Sikkerhetsregler

- ▶ Dette kjøle-/fryseskapet skal ikke bygges inn.
- ▶ Ved installasjons- og vedlikeholdsarbeider samt reparasjoner, må skapet kobles fra el-nettet. Skapet er kun koblet fra el-nettet når:
 - sikringene i elektroinstallasjonen er koblet ut eller
 - skrusikringene i elektroinstallasjonen er skrudd helt ut eller
 - tilkoblingsledningen er koblet fra el-nettet. For tilkoblingsledning med støpsel: Ta tak i støpselet, ikke i tilkoblingsledningen for å trekke ut støpselet.
- ▶ Installasjon, vedlikehold og reparasjoner utført av ukyndige kan føre til betydelig fare for brukeren. Installasjon, vedlikehold og reparasjoner må bare utføres av fagfolk som er autorisert av Miele.
- ▶ Hvis skapet ikke repareres av servicefolk som er autorisert av Miele, tapes krav i forbindelse med garanti.
- ▶ Defekte deler skal kun erstattes av originale reservedeler fra Miele. Kun ved bruk av disse delene kan Miele garantere at de sikkerhetskravene som stilles til produktene, blir oppfylt.
- ▶ Pga. spesielle krav (f.eks. når det gjelder temperatur, fuktighet, kjemisk stabilitet, slitestyrke og vibrasjon), er kjøle-/fryseskapet utstyrt med en spesiallyspære. Denne lyspæren skal kun brukes til det den er bestemt for. Lyspæren er ikke egnet for rombelysning. Den skal kun skiftes ut av fagfolk som er autorisert av Miele eller av Miele's serviceavdeling. Dette kjøle-/fryseskapet inneholder flere lyskilder som har minst energiklasse F.

Forskriftsmessig installasjon

- ▶ Foreta omhengsling av døren (ved behov) i henhold til den medfølgende monteringsanvisningen.
- ▶ Bruk alltid vernehansker ved transport og oppstilling av kjøle-/fryseskapet.
- ▶ Kjøle-/fryseskapet skal settes opp ved hjelp av to personer.

Forskriftsmessig bruk

- ▶ Skapet er konstruert for en bestemt klimaklasse (omgivelses-temperaturområde) og grensene for denne må overholdes. Klimaklassen står på typeskiltet inne i kjøle-/fryseskapet. Lavere omgivelsestemperatur fører til lengre stillstandtid for kompressoren, slik at kjøle-/fryseskapet ikke kan opprettholde den nødvendige temperaturen.
- ▶ Ikke dekk til ventilasjonsarealene. Da blir ikke problemfri luftføring sikret. Energiforbruket stiger, og det kan oppstå skader på deler.
- ▶ Hvis du oppbevarer fett- eller fettholdige matvarer i skapet eller i skapdøren, pass på at ev. fett eller olje som renner ut ikke kommer i kontakt med kunststoffdeler i skapet. Det kan oppstå spenningsprekker i kunststoffet, slik at kunststoffet brister eller får rifter.
- ▶ Brann- og eksplosjonsfare. Ikke oppbevar eksplosive stoffer og ikke produkter med brennbare drivgasser (f.eks. spraybokser) i skapet. Eksplosive gassblandinger kan antennes av elektriske komponenter.
- ▶ Eksplosjonsfare. Ikke bruk elektriske apparater i skapet (f.eks. for produksjon av softis). Det kan føre til gnistdannelse.
- ▶ Stor fare for skade. Bokser og flasker med kullsyreholdige drikker eller med væsker som kan fryse, må ikke oppbevares i frysesonen. Boksene eller flaskene kan eksplodere.
- ▶ Stor fare for skade. Hvis du legger flasker til hurtigkjøling i frysesonen, må du ta dem ut igjen senest etter en time. Flaskene kan eksplodere.
- ▶ Fare for skade. Ikke ta på frosne matvarer eller metalldeleer med våte hender. Hendene kan fryse fast.
- ▶ Fare for skade. Ta aldri isbiter eller pinneis (spesielt softis), i munnen rett etter at du har tatt den ut av frysesonen. Leppene eller tungen kan fryse fast pga. den svært lave temperaturen.

Sikkerhetsregler

- ▶ Ikke frys inn igjen matvarer som er helt eller delvis tint. De må brukes så raskt som mulig, ellers mister de næringsverdi og forderves. Hvis du koker eller steker maten, kan du fryse den inn igjen på nytt.
- ▶ Hvis du spiser matvarer som har vært lagret for lenge, er det fare for matforgiftning. Lagringstiden avhenger av flere faktorer, f.eks. ferskhet, kvalitet og lagringstemperatur. Følg anvisningene fra matvareprodusenten angående lagring og holdbarhet!

For skap i rustfritt stål gjelder:

- ▶ Den rustfrie stålflaten blir skadet av lim, og mister den beskyttende virkningen mot smuss. Ikke fest post-it lapper, transparent tape, maseringstape eller andre klistrelapper på den rustfrie stålflaten.
- ▶ Flaten er ømfintlig for riper. Selv magneter kan forårsake riper.

Tilbehør og reservedeler

- ▶ Bruk kun originalt tilbehør fra Miele. Hvis andre deler monteres i eller til maskinen, tapes krav i forbindelse med garanti og/eller produktansvar.
- ▶ Miele gir opp til 15 år, men minst 10 år leveringsgaranti for viktige reservedeler etter endt produksjon av kjøle-/fryseskapet.

Rengjøring og stell

- ▶ Ikke bruk olje eller fett på dørpakningen. Det kan gjøre den porøs med tiden.
- ▶ Dampen fra en damprensers kan trenge inn til strømførende deler og forårsake en kortslutning. Bruk aldri damprensers til rengjøring og avriming av skapet.
- ▶ Advarsel. Ikke bruk mekaniske eller andre hjelpemidler som ikke er anbefalt av produsenten, for at avrimingen skal gå raskere.
- ▶ Spisse eller skarpe gjenstander skader kjøleelementene og skapet blir ødelagt. Ikke bruk spisse eller skarpe gjenstander for å
 - fjerne rim- og islag,
 - løfte opp fastfryste isbitskåler og matvarer.
- ▶ Ikke sett elektriske varmeapparater eller stearinlys inn i skapet for å rime det av. Kunststoffet blir skadet.
- ▶ Ikke bruk tinespray eller isfjerner. Disse kan utvikle eksplosive gasser, inneholde løsnings- eller drivmidler som skader kunststoffet, eller de kan være helsefarlige.

Transport

- ▶ Transporter alltid skapet stående og i transportforpakningen, slik at det ikke oppstår skader.
- ▶ Stor fare for skade. Kjøle-/fryseskapet er tungt, og skal transporteres ved hjelp av to personer.

Sikkerhetsregler

Retur og gjenvinning av gamle produkter

- ▶ Barn som leker, kan bli sperret inne i kjøle-/fryseskapet og bli kvalt.
 - Demonter dørene.
 - Ta ut skuffene.
 - La hyllene bli værende i kjøle-/fryseskapet, slik at barn ikke kan klatre inn.
 - Ødelegg eventuelt dørlåsen på det gamle kjøle-/fryseskapet. Da forhindrer du at barn som leker, kan stenge seg inne og komme i livsfare.
- ▶ Fare for elektrisk støt!
 - Kutt av støpselet på nettkabelen.
 - Kutt av nettkabelen på det gamle produktet.
- ▶ Sørg for at alt leveres separat fra det gamle produktet ved retur og gjenvinning.
- ▶ Under og etter avfallshåndteringen må du sørge for at kjøle-/fryseskapet ikke settes i nærheten av bensin eller andre brennbare gasser og væsker.
- ▶ Brannfare grunnet olje eller kjølemiddel som lekker!
Kjølemiddelet og oljen i kjøle-/fryseskapet er brennbar. Kjølemiddel eller olje kan antenne hvis konsentrasjonen er høy nok, og hvis de kommer i kontakt med en ekstern varmekilde.
Sørg for at kjølekretsløpet ikke blir skadet under avfallshåndteringen, slik at ukontrollert utslipp av kjølemiddel (informasjon på typeskiltet) og olje unngås.
- ▶ Kjølemedium som spruter ut, kan skade øynene! Ikke ødelegg deler av kuldekretsløpet, f.eks. ved å
 - stikke hull på fordamperens kjølemediumkanaler,
 - brette av rør,
 - skrape av overflatebelegg.

Symbol på kompressoren (avhengig av modell)

Denne henvisningen har bare betydning for resirkuleringen. I normaldrift er det ingen fare.



- ▶ Oljen i kompressoren kan være dødelig ved svelging og hvis den trenger inn i luftveiene.

Aktivt miljøvern

Retur og gjenvinning av emballasjen

Emballasjen benyttes til håndtering og beskytter produktet mot transport-skader. Emballasjematerialene er valgt med sikte på miljøvennlighet og avfalls-behandling og kan derfor generelt gjen-vinnes.

Gjenvinning av emballasjen til material-kretsløpet medfører besparelser av råstoffer. Benytt deg av materialspesifik-ke gjenvinningsstasjoner og returmog-ligheter. Miele-forhandleren tar transport-emballasjen i retur.

Retur og gjenvinning av det gamle produktet

Elektriske og elektroniske produkter inneholder ofte verdifulle materialer. De inneholder imidlertid også skadelige stoffer, blandinger og komponenter, som har vært nødvendige for produktets funksjon og sikkerhet. I restavfallet eller ved feil behandling kan disse stoffene være helseskadelige og skade miljøet. Kast derfor aldri produktene som restav-fall.



Pass på at ditt kjøle-/fryseskap ikke ska-des før det returneres og gjenvinnes på en forsvarlig og miljøvennlig måte. På den måten sikres det at kjølemid-delet i kuldekretsløpet og oljen i kom-pressoren ikke kan lekke ut i omgivel-sene.

Benytt i stedet de offentlige retur-punktene for innlevering og gjenvinning av slike produkter. Produktene kan leveres gratis til kommunale gjenvinningsstasjoner, forhandlere av til-svarende produkter eller til Miele. For mer informasjon, se www.miele.no. Du er selv juridisk ansvarlig for å slette per-sonlige data som måtte finne seg i de gamle produktene. Du er rettslig forplik-tet til å ta ut gamle batterier, akkumu-latorer og lamper som ikke sitter fast i produktet, og som kan tas ut uten at de blir ødelagt. Ta dem med til et egnet returpunkt, der de kan leveres gratis. Sørg for at produktet oppbevares util-gjengelig for barn til det kjøres bort.

Oppstillingssted

 Fare for skade pga. høy luftfuktighet.

Ved høy luftfuktighet kan kondens avsettes på de utvendige flatene på skapet.

Dette kondensvannet kan føre til korrosjon på ytterveggene til skapet.

Plasser skapet i et tørt og/eller klimatisert rom med tilstrekkelig lufting.

Forsikre deg om at skapdøren(e) kan lukkes skikkelig etter oppstilling av skapet, og at ventilasjonsarealene overholdes.

 Fare for brann og annen skade pga. produkter som avgir varme.

Produkter som avgir varme, kan antenne og kjøle-/fryseskapet kan begynne å brenne.

Ikke sett produkter som avgir varme, f.eks. hybelkomfyr, dobbel kokeplate eller brødrister på kjøle-/fryseskapet.

 Fare for brann og annen skade ved åpne flammer.

Åpne flammer kan sette fyr på kjøle-/fryseskapet.

Hold åpne flammer, som f.eks. stearinlys, unna kjøle-/fryseskapet.

Et tørt rom med god ventilasjon er egnet.

Ved valg av oppstillingssted må du være oppmerksom på at energiforbruket til skapet stiger, dersom det står i nærheten av en varmeovn, en stekeovn eller annen varmekilde.

Unngå direkte sollys.

Jo høyere omgivelsestemperaturen er, jo lenger går kompressoren, og desto høyere blir energiforbruket.

Vær oppmerksom på følgende ved oppstilling av kjøle-/fryseskapet:

- Stikkkontakten må ikke befinne seg bak skapet. Den må være lett tilgjengelig i nødstilfelle.
- Støpslet og nettkabelen må ikke berøre baksiden av kjøle-/fryseskapet, da disse kan skades av vibrasjoner fra kjøle-/fryseskapet.
- Andre produkter må heller ikke kobles til på stikkontakter på baksiden av produktet.
- Pass på at tilkoblingsledningen ikke blir klemt fast eller skadet ved oppstilling av kjøle-/fryseskapet.
- Ikke plasser eller bruk skjøteledninger eller andre elektroniske apparater (f.eks. halogentransformatorer) på baksiden av produktet.
- Underlaget på oppstillingsstedet må være vannrett og jevnt, og ha samme høyde som gulvet rundt.

Klimaklasse

Skapet er konstruert for en bestemt klimaklasse (omgivelsestemperatur-område) og grensene for denne må overholdes. Klimaklassen står på typeskiltet inne i kjøle-/fryseskapet.

Installasjon

Klimaklasse	Omgivelsestemperatur
SN	10 til 32 °C
N	16 til 32 °C
ST	16 til 38 °C
T	16 til 43 °C
SN-ST	10 til 38 °C
SN-T	10 til 43 °C

Lavere omgivelsestemperatur fører til lengre stillstandstid for kompressoren. Dette kan føre til høyere temperaturer i kjøle-/fryseskapet, noe som kan ha følgeskader.

Krav til ventilasjon

 Fare for brann og skade ved utilstrekkelig ventilasjon.

Dersom ikke skapet blir tilstrekkelig luftet, starter kompressoren oftere og går over et lengre tidsrom. Dette fører til økt energiforbruk og til økt driftstemperatur for kompressoren, noe som kan skade kompressoren.

Pass på at kjøle-/fryseskapet har tilstrekkelig ventilasjon.

De angitte ventilasjonsarealene må overholdes.

Ventilasjonsarealene må ikke dekket til eller blokkeres.

Dessuten må de rengjøres for støv regelmessig.

Luften på skapets bakvegg blir varm. Derfor må det være en tilstrekkelig ventilasjon (se avsnitt «Produktmål»).

Oppstilling av flere kjøle-/fryseskap

⚠ Fare for skade ved kondens på ytterveggene på skapet. Ved høy luftfuktighet kan kondens avsettes på ytterveggene til kjøle-/fryseskap og føre til korrosjon. Som hovedregel skal **ikke** kjøle- /fryseskap plasseres **rett** ved siden av andre kjøle-/fryseskap. Det må være en avstand på minst 70 mm mellom kjøle-/fryseskapene.

Omhengsling av døren

⚠ Stor fare for skade grunnet dørens høye vekt. Dersom kjøle-/fryseskapet hengsles om av en enkelt person, foreligger det økt fare for skade både på person og skap. Dørhengsling må alltid skje ved hjelp av 2 personer.

Skapet er høyrehengslet ved levering. Hvis venstrehengsling er nødvendig, må døren hengsles om (se den vedlagte monteringsanvisningen).

Montering av vedlagte veggavstandsholdere

For å oppnå deklart energiforbruk, samt unngå dannelse av kondensvann ved høy romtemperatur, må du bruke de vedlagte avstandsholderne. Med monterte veggavstandsholdere økes dybden til kjøle-/fryseskap med ca. 15 mm.

Dersom veggavstandsholderne ikke blir brukt, påvirker ikke dette funksjonsevnen til kjøle-/fryseskapet. Likevel øker energiforbruket litt ved mindre veggavstand.

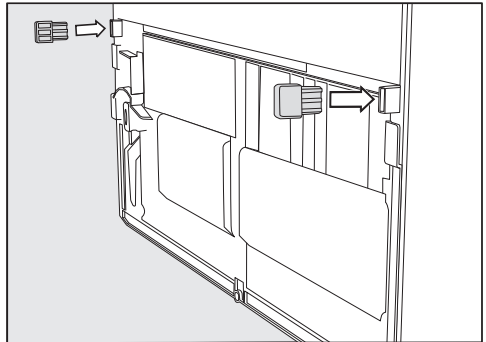

- Monter veggavstandsholderne nedest på venstre og høyre side på baksiden av skapet.

Installasjon

Oppstilling av skapet

⚠ Stor fare for skade hvis skapet velter.

Dersom kjøle-/fryseskapet stilles opp av en enkelt person, er det økt fare for skade både på person og skap. Skapet skal settes opp ved hjelp av 2 personer.

⚠ Fare for skade ved slag mot døren.

Skapdøren kan slå mot veggen i rommet og bli skadet. Ødelagt glass på en glassdør kan føre til personskader. Delen som skal begrense dørens åpningsvinkel, monteres før oppstilling av kjøle-/fryseskapet.

Beskytt skapdøren slik at den ikke støter mot veggen, f.eks. ved å bruke filtknopper på veggen.

⚠ Fare for skade på gulvet.

Bevegelse av skapet kan føre til skader på gulvet. Beveg skapet forsiktig på ømfintlige gulv.

For enklere oppstilling, er det transporthåndtak øverst på baksiden av skapet og transporthjul under.

Tips: Skapet skal kun settes opp når det er tomt.

- Plasser kjøle-/fryseskapet allerede nå så nær oppstillingsstedet som mulig.
- Koble kjøle-/fryseskapet til el-nettet, som beskrevet i kapittel «Elektrotilkobling».
- Sett kjøle-/fryseskapet forsiktig på oppstillingsstedet.

- Sett kjøle-/fryseskapet med veggavstandsholderne (hvis de er montert) eller med baksiden direkte mot veggen.

Justering av skapet

⚠ Fare for skade ved at skapdøren faller ut eller at kjøle-/fryseskapet velter.

Dersom den ekstra skrufoten på den nedre hengselholderen ikke ligger riktig på gulvet, kan skapdøren falle ut eller kjøle-/fryseskapet velte. Skrufoten skal skrues ut med fastnøkkelen til den når gulvet. Skru den deretter ut ytterligere en kvart omdreining.

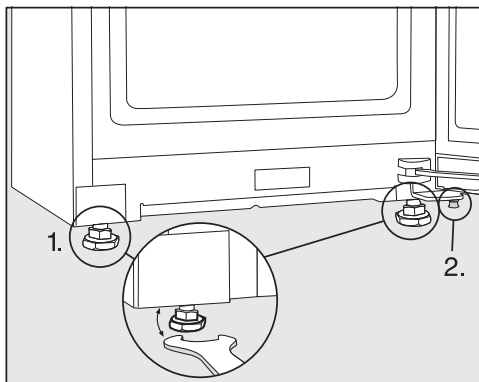

- Juster kjøle-/fryseskapet ved hjelp av et vaterpass og vedlagte fastnøkkel, og støtt opp skapdøren.
1. Juster de fremre skruføttene.
 2. Den ekstra skrufoten skal skrues ut til den når gulvet. Skru den deretter ut ytterligere en kvart omdreining.

Integrering av kjøle-/fryseskap i kjøkkeninnredning

Kjøle-/fryseskap kan integreres i kjøkkenskaper.

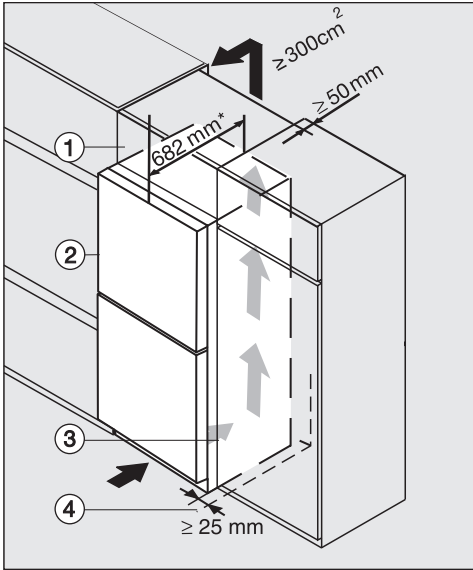

Kjøle-/fryseskap med glassfront
K(S)/FN(S)/KFN 4xxx X **obsw/matt, bb, br-
ws, bs, grgr**

- ① Overskap
- ② Kjøle-/fryseskap, dørdybde = 82 mm
- ③ Kjøkkenskap
- ④ Vegg

* For skap med monterte veggav-standsholdere økes produktdybden med ca. 15 mm.

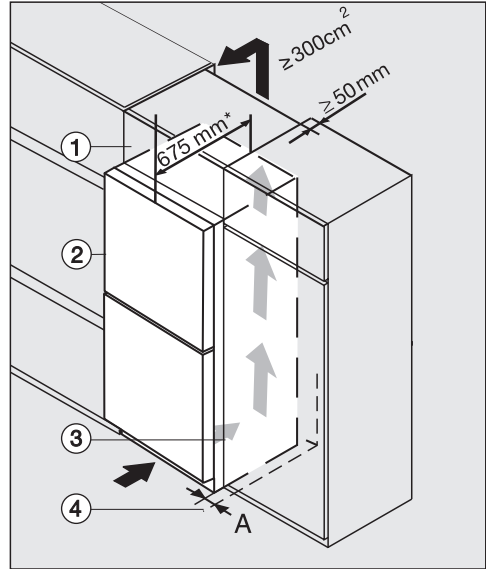

K(S)/FN(S)/KFN 4xxx X **edst/cs, ws, bst, el**

- ① overskap
- ② Kjøle-/fryseskap, dørdybde = 75 mm
- ③ Kjøkkenskap
- ④ Vegg

A = 25 mm (med gripespor)/60 mm (med håndtak)

* For skap med monterte veggav-standsholdere økes produktdybden med ca. 15 mm.

Installasjon

 Fare for brann og skade ved utilstrekkelig ventilasjon.

Dersom ikke skapet blir tilstrekkelig luftet, starter kompressoren oftere og går over et lengre tidsrom. Dette fører til økt energiforbruk og til økt driftstemperatur for kompressoren, noe som kan skade kompressoren.

Pass på at kjøle-/fryseskapet har tilstrekkelig ventilasjon.

De angitte ventilasjonsarealene må overholdes.

Ventilasjonsarealene må ikke dekkes til eller blokkeres.

Dessuten må de rengjøres for støv regelmessig.

Jo større ventilasjonsarealet er, desto mer energibesparende arbeider kompressoren.

- Sett kjøle-/fryseskapet ved siden av kjøkkenskapet.
 - Skapfronten må minst stå ut fra kjøkkenfronten med dørdybden. På denne måten kan døren åpnes og lukkes uten problemer.
 - Ved oppstilling av kjøle-/fryseskapet ved siden av en vegg ④ må det på siden med hengslene være en avstand (**A**) mellom veggen ④ og kjøle-/fryseskapet ②.
 - For å få samme høyde som kjøkkeninnredningen, kan et passende overskap ① monteres over kjøle-/fryseskapet.

En utluftningskanal som er minst 50 mm dyp må dekke hele påbyggingsskapets bredde.

Ventilasjonsarealet under taket må være minst 300 cm², slik at den oppvarmede luften skal kunne passere uhindret ut.

Produktmål

Oppstillingsmål/Sett ovenfra

KFN 4898 ... bs

Alle mål er oppgitt i mm.

De angitte ventilasjonsarealene må holdes frie, slik at du er sikret at kjøle-/fryse-
skapet fungerer korrekt.

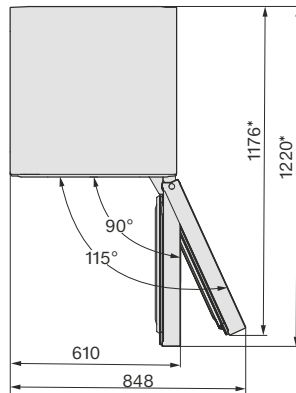
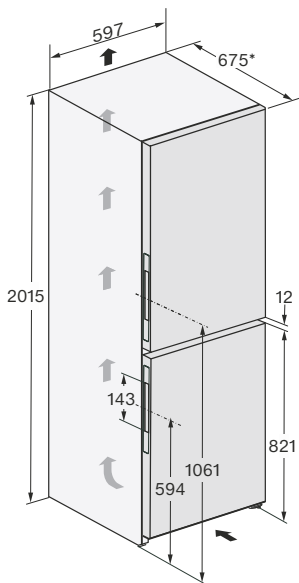

* Mål uten monterte avstandsholdere. Dersom de vedlagte veggavstandsholderne monteres, økes produkttybden med 15 mm.

Installasjon

Oppstillingsmål/Sett ovenfra

KFN 4898 ... brws, KFN 4898 ... grgr

Alle mål er oppgitt i mm.

De angitte ventilasjonsarealene må holdes frie, slik at du er sikret at kjøle-/fryse-skapet fungerer korrekt.

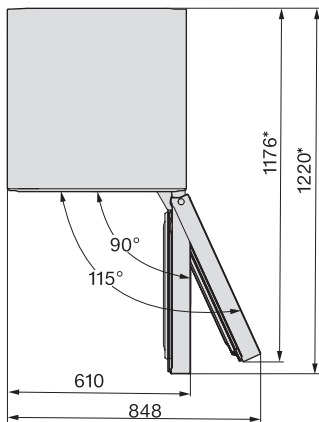
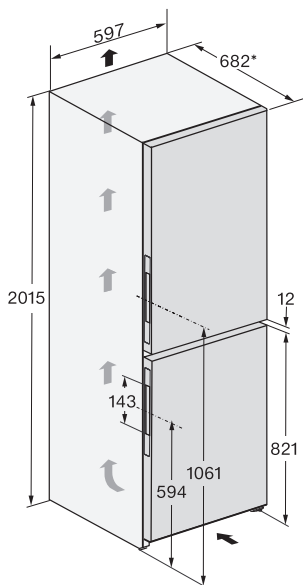

* Mål uten monterte avstandsholdere. Dersom de vedlagte veggavstandsholderne monteres, økes produktdybden med 15 mm.

Tilkoblinger

KFN 4898 ... bs, KFN 4898 ... brws, KFN 4898 ... grgr

Alle mål er oppgitt i mm.

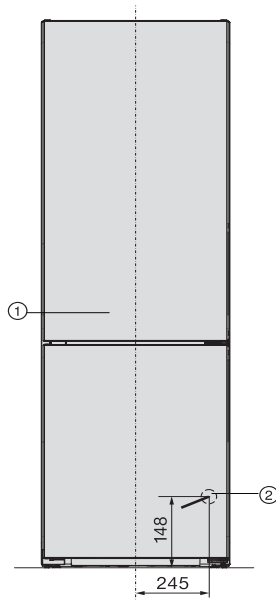

- ① Sett forfra
- ② Nettkabel, lengde = 2000 mm
En lengre nettkabel kan kjøpes hos Miele's serviceavdeling.

Installasjon

Elektrotilkobling

Skapet skal kun kobles til strømmettet med den vedlagte nettkabelen i en jordet stikkontakt.

Plasser alltid kjøle-/fryseskapet slik at stikkontakten er lett tilgjengelig. Dersom stikkontakten ikke er lett tilgjengelig, pass på at det er en skilleanordning for hver pol på oppstillingsstedet.

⚠ Brannfare ved overoppheting.
Drift av kjøle-/fryseskapet ved bruk av flerveisstikkontakter og skjøteledninger kan føre til overbelastning av kabelen.
Av sikkerhetsgrunner må du ikke bruke flerveisstikkontakter eller skjøteledninger.

Det elektriske anlegget må være utført i henhold til nasjonale el-forskrifter.

Av sikkerhetshensyn anbefaler vi å bruke en jordfeilbryter (RCD) av typen  i husinstallasjonen for elektrisk tilkobling av kjøle-/fryseskapet.

En skadet nettkabel må kun erstattes med en nettkabel av samme type (fås kjøpt hos Miele's serviceavdeling). Av sikkerhetsgrunner skal den kun skiftes ut av kvalifisert fagfolk eller Miele's serviceavdeling.

Tilkobling og sikring: Se bruksanvisningen og typeskiltet. Denne informasjonen sammenligner du med dataene for den elektriske tilkoblingen på stedet. Spør en autorisert elektroinstallatør hvis du er i tvil.

Midlertidig eller permanent drift på et selvforsynt energiforsyningssystem eller et energiforsyningssystem som ikke er synkronisert med strømforsyningen (som f.eks. øynettverk, backup-

systemer), er mulig. Forutsetning for drift er at energiforsyningssystemet overholder retningslinjene i EN 50160 eller tilsvarende.

Funksjon og drift av sikkerhetstiltakene i husinstallasjonen og i dette produktet fra Miele må også sikres ved drift av øynettverk, eller ved drift som ikke er synkronisert med strømforsyningen, eventuelt erstattes av likeverdige tiltak i installasjonen. Eksempelvis som beskrevet i den aktuelle publiseringen av VDE-AR-E 2510-2.

Tilkobling av skapet

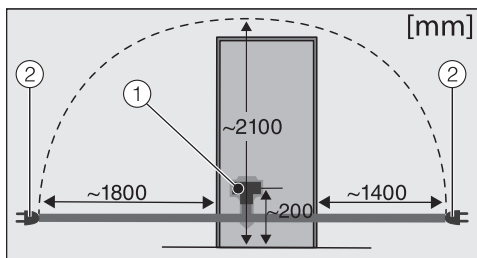

Baksiden av kjøle-/fryseskap

- ① Produktstøpsel
- ② Støpsel

■ Sett inn produktstøpslet.

Pass på at støpselet er skikkelig festet.

■ Sett støpselet til kjøle-/fryseskapet i stikkontakten.

Skapet er nå koblet til strømmettet.

Slik sparer du energi:

- Oppstillingssted** Kjøle-/fryseskapet må oftere kjøles ned ved høye omgivelsestemperaturer, og forbruker da mer energi. Derfor:
- Sett opp kjøle-/fryseskapet i et godt ventilert rom.
 - Ikke sett kjøle-/fryseskapet ved siden av en varmekilde (radiator, ovn).
 - Beskytt kjøle-/fryseskapet mot direkte sollys.
 - Sørg for en ideell omgivelsestemperatur rundt 20 °C.
 - Hold ventilasjonsåpningene frie og fjern støv fra dem regelmessig.
- Temperaturinnstilling** Jo kaldere den innstilte temperaturen er, desto høyere er strømforbruket. Følgende innstillinger anbefales:
- Kjølesone 4 til 5 °C.
 - PerfectFresh Active-sone rundt 0 °C.
 - Frysesone -18 °C.
- Bruk** Varme som kommer inn samt hindret luftsirkulasjon øker strømforbruket. Derfor:
- Hold aldri skapdøren(e) åpen lenger enn nødvendig. God sortering av matvarene hjelper.
 - Lukk døren(e) helt igjen etter at du har åpnet den/dem.
 - La varm mat og drikke avkjøles før du setter det i kjøle-/fryseskapet.
 - Lagre matvarene godt emballert eller godt tildekket.
 - Ikke overfyll hyllene/skuffene, luften må kunne sirkulere.
 - Legg frysevarerne til tining i kjølesonen.
 - Hold deg til plasseringen av skuffer og hyller som ved levering.
 - Bruk veggavstandsholderne. Avstandsholderne på baksiden av kjøle-/fryseskapet sørger for at det deklarererte energiforbruket oppnås.

Beskrivelse av skapet

Produktoversikt

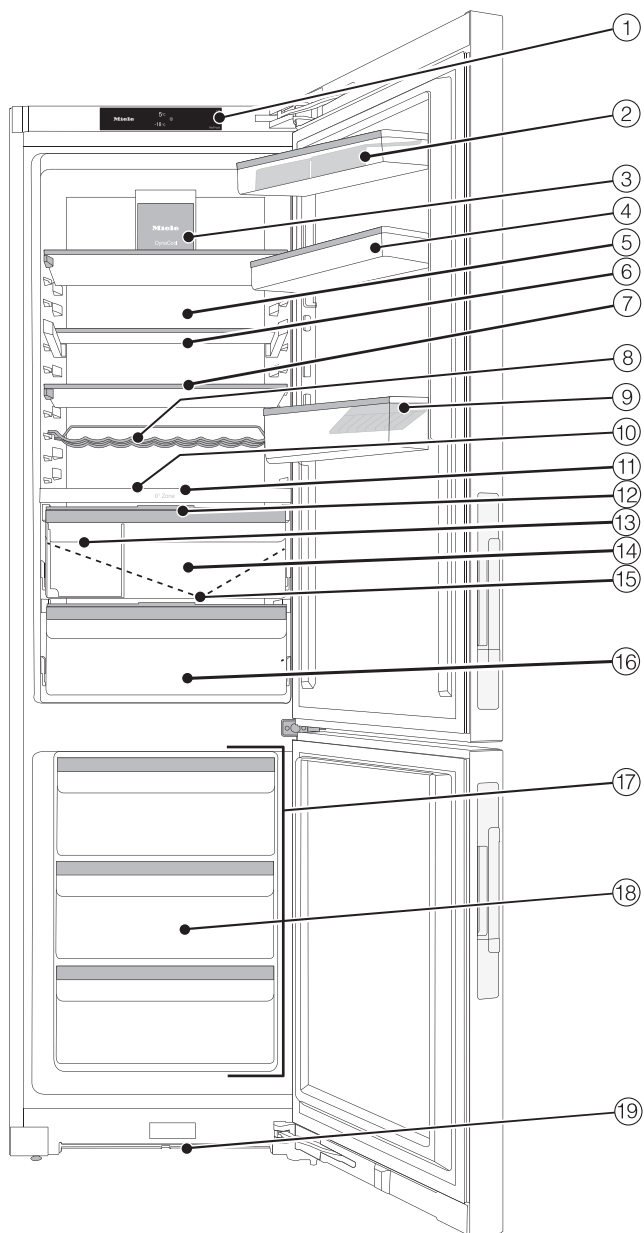

- ① Display
- ② Dørhylle med eggholder
- ③ Vifte med belysning
- ④ Hylle med finjustering
- ⑤ Tørr bakvegg for å unngå kondens
- ⑥ Delt hylle (FlexiBoard)
- ⑦ Hylle med belysning (FlexiLight 2.0)
- ⑧ Variabel flaskehylle
- ⑨ Dørhylle for flasker med flaskeholder
- ⑩ Plass til stekebrett (XL interiør)
- ⑪ Skilleplate med flaskehylle; med luftfukter (humidifier) og vanntank for tilføring av fuktighet til skuffen med høyere luftfuktighet
- ⑫ Lokk til skuff for innstilling av luftfuktigheten i skuffen med høyere luftfuktighet
- ⑬ Sorteringsboks
- ⑭ Skuff med høyere luftfuktighet for frukt og grønnsaker (PerfectFresh Active-sonesone)
- ⑮ Renne og avløpshull for avrimingsvann
- ⑯ Skuff med lav luftfuktighet med lav temperatur for lett fordervelige matvarer (PerfectFresh Active-sonesone)
- ⑰ Frysesonen kan alternativt brukes som ekstra kjølesone – variabel temperatursone (Freeze&Cool)
- ⑱ Skuff
- ⑲ Ventilasjonstverrsnitt

Beskrivelse av skapet

Startdisplay

Displayet kan bli ripet av spisse eller skarpe gjenstander, f.eks. spiker, blyanter etc.

Displayet skal kun berøres med fingrene.

Hvis fingrene er kalde, er det ikke sikkert at displayet reagerer.



- ① Temperaturindikator for kjølesonen
- ② Temperaturindikator for fryseseonen
- ③ Sensortast innstillingsmodus ⚙
for valg av forskjellige funksjoner i innstillingsmodus
- ④ Indikator for Miele@home tilkoblingsstatus
(kun synlig når funksjonen Miele@home er konfigurert)
- ⑤ Indikator messeinnstilling
(kun synlig når funksjonen Messeinnstilling er koblet inn)

Slik fungerer betjeningen













- Berør ønsket felt eller ønsket symbol i startdisplayet.
- Sveip mot venstre eller høyre over displayet til ønsket verdi/symbol vises i midten.
- Trykk på ønsket valg i displayet for å bekrefte.

Den valgte verdien eller det valgte symbolet lyser (med enkelte unntak) oransje.











- Trykk på ↵ eller OK for å forlate innstillingsnivået.

Innstillingsmodus

Du kan velge følgende funksjoner i innstillingsmodus og til dels endre noen av innstillingene deres:

Symbol	Funksjon	Fabrikkinnstilling
	Slå av eller på funksjonen Party-modus (se kapittel «Flere innstillinger»)	Av
	Slå av eller på funksjonen Holiday-modus (se kapittel «Flere innstillinger»)	Av
	Låsefunksjonen Inn- eller utkobling (se kapittel «Flere innstillinger»)	 (av)
	Slå av kjøle-/fryseskapet (se kapittel «Slå på og av kjøle-/fryseskapet»)	
	Slå av eller på funksjonen Sabbath-modus (se kapittel «Flere innstillinger»)	Av
	Åpne informasjon om funksjonen Sabbath-modus (se kapittel «Flere innstillinger»)	—
	Endre tidsrom frem til døralarmen skal aktiveres (se kapittel «Flere innstillinger»)	1:00
	Still inn den variable temperatursonen (Freeze&Cool) etter eget ønske (se kapittel «Foreta flere innstillinger»)	
	Frysesonen er innkoblet. Den ekstra kjølesonen kan velges.	På
	Den ekstra kjølesonen er slått på. Frysesonen kan velges.	Av
	Endre temperaturnivået i PerfectFresh Active-sonen (se kapittel «Riktig temperatur»)	5
	Slå på eller av luftfukteren (Humidifer) eller stille inn intensiteten på luftfukteren (se kapittel «Oppbevaring av matvarer i PerfectFresh Active-sonen»)	Av

Beskrivelse av skapet

	Konfigurere funksjonen Miele@home for første gang, aktivere og deaktivere WiFi eller nullstille nettverkskonfigurasjon (se kapittel «Flere innstillinger»)	APP
	Slå på eller av tastetonen	På
	Endre volumet på varsel- og signaltoner eller slå av varsel- og signaltoner helt (se kapittel «Flere innstillinger»)	På /trinn 5
	Endre lysstyrken i displayet (se kapittel «Flere innstillinger»)	Trinn 4
	Endre temperaturenhet (°Celsius eller °Fahrenheit)	°C
	Slå av funksjonen messeinnstilling (kun synlig når den er slått på) (se kapittel «Flere innstillinger»)	Av
	Nullstille innstillingene til fabrikkinnstilling (se kapittel «Flere innstillinger»)	—
	Åpne informasjon (modellbetegnelse og serienummer) for kjøle-/fryseskapet (se kapittel «Flere innstillinger»)	—
	Slå på påminnelse for bytte av luktfilter (se kapittel «Ekstrautstyr») (se kapittel «Flere innstillinger»)	Av
	Slå på eller av rengjøringsmodus (se kapittel «Rengjøring og stell»)	Av

Innredning

Flytte hylle med finjustering

Bruk finjusteringen hvis du trenger mer plass oppover i hyllen/flaskehyllen under.

Hyllen kan justeres oppover i høyden med matvarer i.

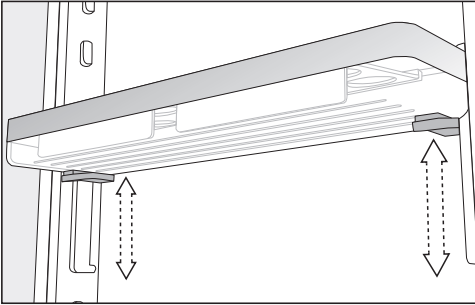

- Ta tak i hyllen med begge hendene, trykk på de grå tastene under hyllen på begge sider og flytt hyllen.

Flytte hyller med finjustering

Hyllene/flaskehyllene i døren må kun flyttes når de er tomme.

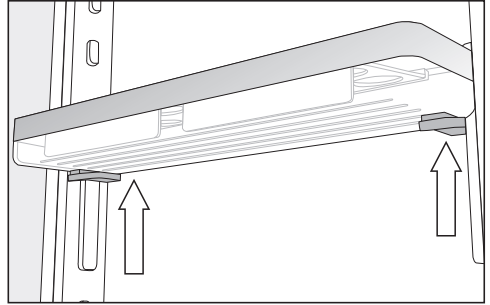

- Ta tak i sidene på hyllen med begge hender, slik at du berører de grå tastene under.
- Trykk på de grå tastene samtidig og skyv hyllen oppover fra føringslistene.

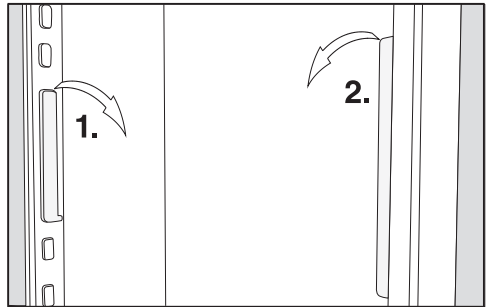

- Ta føringslistene ut av knastene og flytt dem til ønsket posisjon.
- Flytt den andre føringslisten parallelt med den første listen.
- Skyv hyllen ovenfra og på føringslistene.

Beskrivelse av skapet

Flytting av hyllene/flaskehyllene i døren

Hyllene/flaskehyllene i døren må kun flyttes når de er tomme.

- Skyv hyllene/flaskehyllene oppover og ta den av utover.
- Sett hyllene/flaskehyllene inn igjen på ønsket sted i døren.

Hekte på eggehyllen

- Hekt eggehyllen på den bakre kanten av hyllen i døren.

Flytte eller ta ut flaskeholder

Lamellene til flaskeholderen gjør at flaskene står mer stødig ved åpning og lukking av døren.

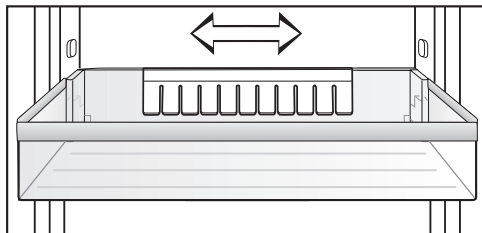

Flaskeholderen kan skyves til høyre eller venstre. Så får du mer plass til drikkekartonger.

Flaskeholderen kan tas helt ut (f.eks. for rengjøring):

- Dra av flaskeholderen oppover.

Flytting av hyller/hyller med belysning

Hyllene kan flyttes avhengig av høyden på kjølevarene.

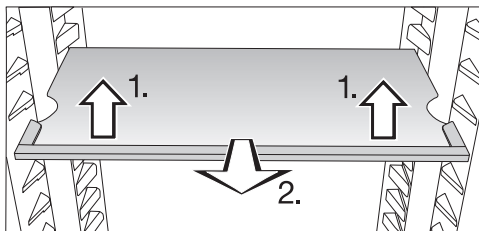

- Løft hyllen forsiktig opp foran og trekk den et stykke fremover.
- Løft den med utsparingene over holderne for å flytte hyllen oppover eller nedover.
- Skyv inn hyllen.

Pass på at hyllen med belysning smekker på plass.

Hyllene er sikret med uttreksstoppere, slik at de ikke skal kunne trekkes ut utilsiktet.

Skyve innunder den delte hyllen

For å sette inn høye kjølevarer, som f.eks. høye flasker eller beholdere, kan den fremre delen av den delte hyllen skyves innunder den bakre delen.

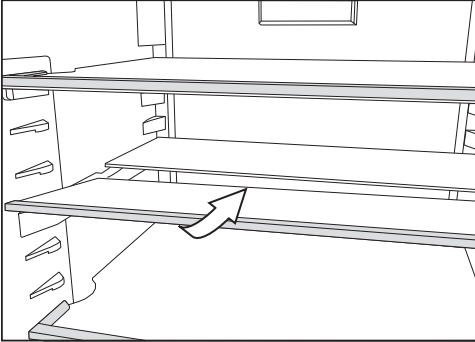

- Løft den fremre halve glassplaten noe forover og skyv glassplaten forsiktig innunder den bakre halvdel.

Flytte den delte hyllen

Den delte hyllen kan flyttes.

- Ta ut begge de halve glassplatene.

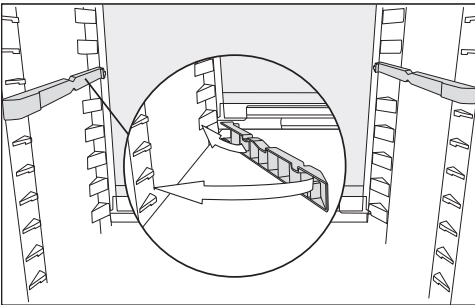

- Sett begge adapterne i ønsket høyde til venstre og høyre på holderne.

Glassplaten med kant må ligge bakerst.

Flytting av flaskehylle

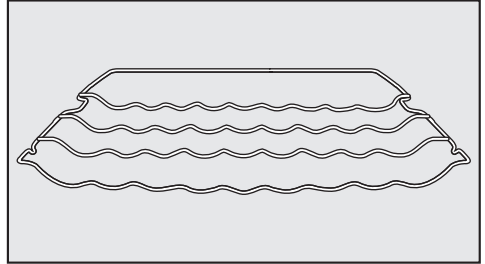

Flaskehylle kan settes inn flere steder i skapet.

- Løft flaskehylle litt foran, trekk den litt fremover, løft den med utsparringene over holderne og sett den inn igjen på ønsket sted.

Den bakre bøylene må peke oppover, slik at flaskene ikke berører bakveggen.

Flaskehylle er sikret mot utilsiktet uttrekking ved hjelp av stoppere.

Beskrivelse av skapet

Plass til stekebrett

Man kan sette inn et stekebrett over skuffene. Maksimale mål for stekebrettet er: Bredde 466 mm/dybde 386 mm/høyde 50 mm.

- Åpne skapdøren til den stopper.

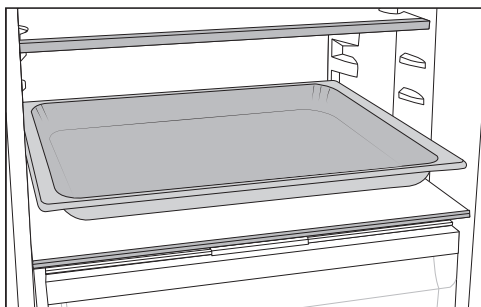

- Sett stekebrettet på skilleplaten.

Tips: La stekebrettet kjøles ned til romtemperatur før du setter det inn i kjølesonen.

Bruke flaskehyllen i skilleplaten

I skilleplaten kan du enten bruke flaskehyllen eller glassplaten.

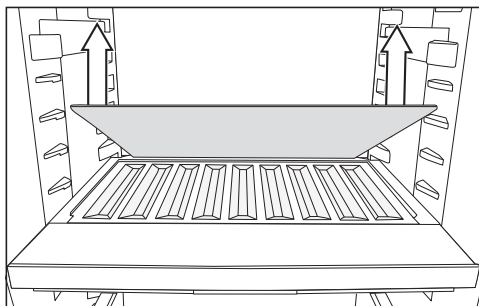

- Ta ut den bakre glassplaten i skilleplaten og oppbevar den separat.
- Legg flaskene med bunnen bakover til de stopper.

Tips: Hvis flaskene stikker utenfor flaskehyllen, flytter du den nedre flaskehyllen i døren oppover.

Ta ut og sette sorteringsboksen inn igjen

Med sorteringsboksen i PerfectFresh Active-sonen blir det lettere å sortere matvarene.

- Løft først opp sorteringsboksen bakfra hvis du vil ta den ut.
- For å sette sorteringsboksen inn i skuffen igjen, setter du den først inn med den fremre delen.

Flytting av luktfilter

Luktfilteret med holder KKF-FS (Active AirClean) kan kjøpes som ekstrautstyr (se kapittel «Ekstrautstyr»).

Pass på følgende ved matvarer som lukter sterkt (f.eks. veldig smaksrik ost):

- Sett holderen med luktfilteret på den hyllen hvor du oppbevarer denne matvaren.
- Skift luktfilter oftere ved behov.
- Du kan sette flere luktfiltere (med holder) i kjøle- og fryseskapet (se kapittel «Tilbehør», avsnitt «Ekstrautstyr»).

Holderen til luktfilteret stikkes på en av de bakre beskyttelseslistene til hyllen.

- For å flytte luktfilteret, trekk holderen til luktfilteret opp fra beskyttelseslisten.
- Trekk av beskyttelseslisten fra hyllen.
- Sett beskyttelseslisten på ønsket hylle.

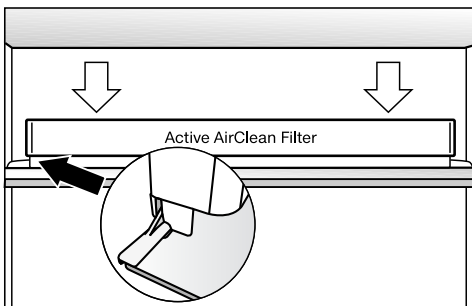

- Sett holderen på beskyttelseslisten.

Medfølgende tilbehør

Sorteringsboks

Eggholder

Flaskeholder

Isbitskål

Døråpningsbegrenser

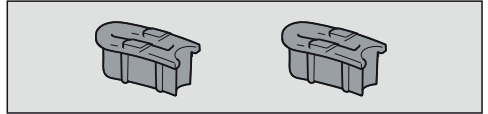

Fra fabrikk er dørhengslene innstilt slik at døren kan åpnes inntil 115°. Hvis skapdøren f.eks. vil støte mot en vegg når den åpnes, kan dørens åpningsvinkel begrenses til ca. 90°:

Foreta monteringen i henhold til den vedlagte monteringsanvisningen.

Beskrivelse av skapet

Ekstrauststyr:

Miele har en rekke nyttig tilbehør og rengjørings- og pleiemidler for skapet.

Ekstrauststyr kan bestilles i Miele's nettbutikk. Du får også kjøpt produktene i Miele's serviceavdeling (se på slutten av denne bruksanvisningen) eller hos din Miele-forhandler.

Universal-mikrofiberklut

Mikrofiberkluten fjerner fingeravtrykk og små flekker fra fronter i rustfritt stål, betjeningspanel, vinduer, møbler, bilvinduer osv.

Mikrofiberklut-sett

Mikrofiberklut-settet består av en universal, en glass- samt en høyglansklut. Klutene er spesielt slitesterke. På grunn av den veldig fine mikrofiberen har klutene meget god rengjøringsseffekt.

MicroCloth HyClean

MicroCloth HyClean er en antibakteriell universalklut som er svært slitestøt og robust. Den kan brukes tørr eller fuktig, med eller uten rengjøringsmiddel.

Luftfilter med holder KKF-FS (Active AirClean)

Luftfilteret nøytraliserer ubehagelige lukter i kjølesonen og sørger dermed for bedre luftkvalitet.

Utskiftning av luftfilter KKF-RF (Active AirClean)

Passende filter for holderen er tilgjengelig. Det anbefales å skifte luftfilter hver 6. måned.

Flaskehylle

I tillegg til denne flaskehylle, kan du også sette inn flere flaskehylle i kjølesonen.

Sorteringsboks

Beskrivelse finner du i kapittel «Produktbeskrivelse», avsnitt «Innredning».

Før første gangs bruk

- Fjern alle forpakkingsmaterialer og beskyttelsesfolier.
- Rengjør skapet innvendig og tilbehøret (se kapittel «Rengjøring og stell»).

Tilkobling av skapet

- Koble skapet til el-nettet, som beskrevet i kapittel «Elektrotilkobling».

I displayet vises først Miele, deretter .

Fyll og sett inn vanntanken til luftfukteren

- Fyll vanntanken til luftfukteren med friskt drikkevann (se kapittel «Oppbevare matvarer i PerfectFresh Active-sonen», avsnitt «Skuff med høyere luftfuktighet»).
- Sett vanntanken i skilleplaten mellom kjølesonen og PerfectFresh Active-sonen (se kapittel «Oppbevaring av matvarer i PerfectFresh Active-sonen», avsnitt «Skuff med høyere luftfuktighet»).

Innkobling av kjøle-/fryseskapet

- Åpne døren.
- Berør  i displayet.

Kjøle-/fryseskapet begynner å kjøle og det innvendige lyset tennes.

Så snart den innstilte temperaturen i frysesonen er nådd, slukker symbolet , temperaturindikatoren for frysesonen lyser konstant og varselsignalet blir borte.

- Hvis varselsignalet er forstyrrende, kan du trykke på .

Varselsignalet stanser.

Kjøle-/fryseskapet stiller seg inn på forhåndsinnstilt temperatur.



For at temperaturen skal bli lav nok, la skapet forhåndskjøle i noen timer før du legger inn matvarer første gang. Ikke legg matvarene inn i kjøle-/fryseskapet før den forhåndsinnstilte temperaturen er nådd.

Ikke legg matvarene inn i frysesonen før temperaturen i frysesonen er lav nok (minst -18 °C).

Inn- og utkobling av skapet

Utkobling av kjøle-/fryseskapet

Du kan nå slå av hele kjøle-/fryseskapet i innstillingsmodus .



- Berør .
- Sveip mot venstre eller høyre til  vises i midten.
- Berør .

Kjølingen og det innvendige lyset er slått av.

I displayet vises .

Obs: Kjøle-/fryseskapet er ikke koblet fra strømmettet når det er slått av.

Separat utkobling av kjølesonen eller fryseseonen



- Berør temperaturindikatoren til temperatursonen som du ønsker å koble ut.
- Sveip mot høyre til  vises i midten.
- Berør .

Temperaturindikatoren for den valgte temperatursonen slukker. I displayet vises .

Den valgte temperatursonen er koblet ut.

Den andre temperaturindikatoren lyser fortsatt.

Slå på kjøle- eller fryseseonen igjen separat

- Berør den respektive temperaturindikatoren .
- Berør .

Den ønskede temperatursonen er slått på igjen.

Vær oppmerksom på følgende ved lengre fravær

Hvis skapet blir koblet ut ved lengre fravær, men ikke blir rengjort, er det fare for muggdannelse hvis skapet er lukket.

Skapet må rengjøres.

Hvis du ikke skal bruke skapet på lenge, gjør følgende:

- Slå av skapet.
- Trekk ut støpselet eller koble ut sikringen i husinstallasjonen.
- Tøm vanntanken til luftfukteren og oppbevar den rengjort og tørket.
- Rengjør kjøle-/fryseskapet og la det stå åpent for å sikre tilstrekkelig lufting og unngå luktdannelse.

Ta også hensyn til de to siste henvisningene, dersom du skal koble ut kjølesonen separat for en lengre periode.

Riktig temperaturinnstilling er meget viktig for holdbarhet av matvarene. Med synkende temperatur blir vekstprosesser for mikroorganismer langsommere. Matvarene blir ikke så fort dårlige.

Temperaturen i skapet stiger:

- Jo oftere og lenger skapdøren blir åpnet
- Jo mer matvarer som blir lagret
- Jo varmere de matvarene som nettopp er lagt inn er
- Jo høyere romtemperaturen er. Skapet er konstruert for en bestemt klimaklasse (omgivelsestemperaturområde) og grensene for denne må overholdes.

... i kjølesonen og i PerfectFresh Active-sonen

Vi anbefaler en kjøletemperatur på **4 °C** i kjølesonen.

I PerfectFresh Active-sonen reguleres temperaturen automatisk, og ligger i området fra **0 til 3 °C**.

... i frysesonen

For å fryse ferske matvarer trenger man en temperatur på **-18 °C**. Holdbarheten på matvarene kan da forlenges, og man bevarer optimal kvalitet.

Så snart temperaturen stiger over **-10 °C**, begynner nedbrytningen på grunn av mikroorganismene, matvarene blir mindre holdbare. Derfor må matvarer som er helt eller delvis tint, ikke fryses igjen før de er bearbeidet (kookt eller stekt). På grunn av de høye temperaturene blir de fleste mikroorganismer tilintetgjort.

Den rette temperaturen

Temperaturdisplay

Ved normal drift vises den **gjennomsnittlige, faktiske temperaturen i kjølesonen** og den **høyeste frysesonetemperaturen** i displayet på kjøle-/fryseskapet.

Avhengig av omgivelsestemperatur og innstilling, kan det ta noen timer før de ønskede temperaturene er nådd og blir vist konstant.

Innstilling av temperaturen i kjøle-/frysesonen

- Berør temperaturindikatoren for den kjølesonen du ønsker å stille inn temperaturen for.
- Sveip mot venstre eller høyre til ønsket temperatur vises i midten.
- Trykk på ønsket temperatur for å bekrefte.

Temperaturindikatoren går tilbake til den faktiske kjøle- og frysetemperaturen i kjøle-/fryseskapet.

Mulige innstillingsverdier



- Kjølesone: 3 til 9 °C
- Frysesone: -15 til -26 °C
- Ekstra kjølesone (Freeze&Cool): -2 til 14 °C

Endre temperaturnivået i PerfectFresh Active-sonen

Temperaturen i PerfectFresh Active-sonen endres automatisk fra 0 til 3 °C.

Hvis du ønsker det varmere eller kaldere, f.eks. for lagring av fisk, kan du endre temperaturen trinnvis.

- Trykk på .

- Sveip mot venstre eller høyre til  vises i midten.
- Trykk på .
- Sveip mot venstre eller høyre til den ønskede innstillingen (1: laveste temperatur; 9: høyeste temperatur) vises i midten.
- Trykk på ønsket innstilling for å bekrefte.

Fabrikkinnstillingene til temperaturtrinnet er 5.

Ved innstilling av trinn 1 til trinn 4 kan temperaturen under visse omstendigheter synke under 0 °C. Matvarer kan fryse.

Kontroller temperaturinnstillingen.

Hvis du har forandret temperaturinnstilling:

- Kontroller temperaturindikatoren etter et par timer. Først da har den virkelige temperaturen blitt stilt inn.
 - etter ca. 6 timer når kjøle-/fryseskapet er lite fylt
 - etter ca. 24 timer når kjøle-/fryseskapet er fullt

Hvis temperaturen skulle være for høy eller lav etter dette:

- Still inn temperaturen på nytt.

Superkjøl ❄️

Når funksjonen Superkjøl ❄️ er slått på, blir **kjølesonen** meget raskt avkjølt til den laveste temperaturen (avhengig av omgivelsestemperaturen). Temperaturen synker, da kjøle-/fryseskapet arbeider med størst mulig kjøleeffekt. Velg denne funksjonen når du vil kjøle ned store mengder ferske matvarer eller drikkevarer.

Når funksjonen Superkjøl ❄️ er slått på, kan det oppstå mer lyd enn ellers.

Funksjonen Superkjøl ❄️ må kobles inn rett før matvarene eller drikkevarene legges inn.

Funksjonen Superkjøl ❄️ kobles automatisk ut etter ca. 12 timer. Kjøle-/fryseskapet jobber igjen med normal kjøleeffekt.

Tips: For å spare energi, kan du selv koble ut Superkjøl ❄️, så snart matvarene eller drikkevarene er kalde nok.

Slå på og av Superkjøl ❄️

- Berør temperaturindikatoren for kjølesonen.
- Berør ❄️ for å slå på og av funksjonen Superkjøl.

Når funksjonen Superkjøl er **slått på**, lyser ❄️ oransje.

- Gå ut av innstillingsnivået ved å trykke på temperaturindikatoren.

Bruk av Superkjøl og SuperFrost

SuperFrost ❄️

Når funksjonen SuperFrost ❄️ er slått på, blir **Frysesonen** meget raskt avkjølt til den laveste temperaturen (avhengig av omgivelsestemperaturen). Temperaturen synker, da kjøle-/fryseskapet arbeider med størst mulig kjøleeffekt. Velg denne funksjonen før du fryser ned ferske matvarer. Da fryses matvarene raskt, og næringsverdi, vitaminer, utseende og smak bevares.

Når funksjonen SuperFrost ❄️ er slått på, kan det oppstå mer lyd enn ellers.

SuperFrost-funksjonen må kobles inn ca. **6 timer før du legger inn** matvarene som skal fryses inn. Dersom **maksimal frysekapasitet** skal benyttes, må SuperFrost ❄️ kobles inn **24 timer før**.

Funksjonen SuperFrost ❄️ kobles automatisk ut etter ca. 72 timer. Kjøle-/fryseskapet jobber igjen med normal kjøleeffekt. Hvor lang tid det tar før funksjonen kobles ut, er avhengig av mengden ferske matvarer som er lagt inn.

Tips: For å spare energi kan du selv koble ut SuperFrost, så snart matvarene eller drikkevarene er kalde nok.

Du trenger ikke å slå på funksjonen SuperFrost,

- når du legger inn matvarer som allerede er frosne.
- når du kun legger inn inntil 2 kg matvarer pr. dag.

Slå på og av SuperFrost ❄️

- Berør temperaturindikatoren for frysesonen.

- Berør ❄️ for å slå på og av funksjonen SuperFrost.

Når funksjonen SuperFrost er **slått på**, lyser ❄️ oransje.

- Gå ut av innstillingsnivået ved å trykke på temperaturindikatoren.

Forklaringer på de ulike innstillingene



Videre beskrives kun de innstillingene som trenger nærmere forklaringer.



Når du er i innstillingsmodus  kobles døralarmen og andre varsler automatisk ut.



Party-modus

Funksjonen Party-modus  anbefales hvis du vil avkjøle store mengder ferske mat- eller drikkevarer raskt.

Tips: Slå på funksjonen Party-modus  ca. 4 timer før du legger inn matvarer og drikkevarer.



Når Party-modus  er slått på, blir funksjonene Superkjøl og SuperFrost  automatisk slått på.

Party-modus  kan ikke slås på når kjøledelen er slått av eller når Holiday-modus  er slått på.

Funksjonen Party-modus  slås automatisk av etter ca. 24 timer. Du kan imidlertid slå av funksjonen Party-modus  tidligere om du ønsker det.

Holiday-modus

Funksjonen Holiday-modus  anbefales, hvis du ikke vil koble kjølesonen fullstendig ut i ferien eller ikke trenger høy kjøleeffekt.

Når Holiday-modus  er slått på, vises dette i startdisplayet. Den kan slås av i startdisplayet og i innstillingsmodus .

Kjølesonen reguleres til en temperatur på 15 °C, og PerfectFresh Active-sonen stiller seg automatisk inn på 9 til 12 °C. Kjølesonen sparer dermed energi.

Frysesonen forblir innkoblet med tidligere innstilt temperatur.

Ved denne middels kjølesone-temperaturen, kan matvarer som ikke er lett bederfelige, oppbevares en stund i kjøleskapet. Strømforbruket er lavere enn ved normal drift. Det blir heller ingen lukt- eller muggdannelse, noe som kan forekomme i en kjølesone som er koblet ut, når døren er lukket.

 Helsefare ved bruk av matvarer som er fordervet.



Ved en langvarig temperatur over 4 °C i kjølesonen kan holdbarheten og kvaliteten på matvarene påvirkes. Funksjonen Holiday-modus  skal alltid kun kobles inn for et begrenset tidsrom.

I løpet av denne perioden bør du ikke lagre ømfintlige og lett bederfelige matvarer, som frukt, grønnsaker, fisk, kjøtt og meieriprodukter.

Flere innstillinger

Slå på låsefunksjon /

Når låsefunksjonen er slått på, beskytter den mot uønsket utkobling av kjøle-/fryseskapet og mot uønskede justeringer av en annen person, slik som barn.

- Berør .
- Sveip mot venstre eller høyre til  vises i midten.
- Berør .

Når låsefunksjonen er slått på, lyser  oransje.

- Lukk døren. Først da er låsefunksjonen  aktiv.

Deaktivere låsefunksjonen / for en kort stund

Hvis du f.eks. vil justere temperaturen, kan du deaktivere låsefunksjonen for en kort stund:





- Berør temperaturindikatoren for den kjølesonen du ønsker å justere temperaturen for.
- Hold  inne i ca. 6 sekunder.

Displayet går over i temperaturregulering.

- Velg ønskede innstillinger.

Låsefunksjonen  slås på igjen ved å lukke døren til kjøle-/fryseskapet.

Slå av låsefunksjonen / helt

- Berør .
- Hold  inne i ca. 6 sekunder.
- Sveip mot venstre eller høyre til  vises i midten.
- Berør .

Når låsefunksjonen er slått av, lyser .

Sabbat-modus

For å understøtte religiøse skikker, har kjøle-/fryseskapet en såkalt Sabbat-modus.

Når Sabbat-modus  er slått på, vises dette i startdisplayet.

Etter 3 sekunder slås displayet av.

Når Sabbat-modus  er koblet inn, kan du ikke foreta noen innstillinger på kjøle-/fryseskapet.

Siden de optiske og akustiske alarmerne er koblet ut, må du passe på at dørene er skikkelig lukket.

Funksjonen Sabbat-modus  kobles ut automatisk etter ca. 80 timer.

Ved innkoblet Sabbat-modus  deaktiveres:

- det innvendige lyset ved åpen dør
- alle akustiske og optiske signaler
- temperaturindikatoren
- en aktiv WiFi-forbindelse

Alle andre tidligere aktiverte funksjoner forblir aktivert.

 Helsefare ved bruk av matvarer som er fordervet.

Da et mulig strøbrudd ikke vises under Sabbat-modus , kan det hende at matvarene blir utsatt for økt temperatur en stund. Da blir matens holdbarhet forkortet.

Dersom det skjer et strøbrudd under Sabbat-modus , må du sjekke kvaliteten på matvarene.

Slå av Sabbat-modus

- Trykk på det sorte displayet.

⏸ vises.

- Berør ⏸.

⏸ lyser oransje.

- Trykk på symbolet ⏸ i innstillingsmodus ⚙️.

Når Sabbat-modus er slått av, lyser symbolet ⏸ hvitt.

Innkobling av Sabbat-modus ⏸

- Bla til symbolet ⏸ med sensortasten < eller > i innstillingsmodus ⚙️.

- Berør OK.

Når funksjonen Sabbat-modus ⏸ er slått på, vises et punkt oppe i hjørnet av displayet •.

Etter 3 sekunder slås displayet av.

- Lukk døren.

Slå av Sabbat-modus ⏸

- Berør sensortasten OK.

I displayet vises ⏸.

- Berør OK.

Når funksjonen Sabbat-modus ⏸ er slått på, vises et punkt oppe i hjørnet av displayet •.

- Berør OK.

Når funksjonen Sabbat-modus ⏸ er slått av, slukker punktet oppe i hjørnet av displayet.

Informasjon om Sabbat-modus ⓘ

Dette produktet er sertifisert av Star-K, et internasjonalt institutt for Koscher-sertifisering.

Her kan du åpne versjonen av Star-K-sertifiseringen.

Forandre tidsrom frem til døralarmen 🗄️ skal aktiveres

Du kan stille inn hvor raskt døralarmen skal lyde etter at skapdøren er åpnet.

- Berør ⚙️.

- Sveip mot venstre eller høyre til 🗄️ vises i midten.



- Berør 🗄️.

- Sveip mot venstre eller høyre til ønsket tidsrom mellom 30 sekunder og 3 minutter: 30 sekunder vises i midten.

- Trykk på ønsket innstilling for å bekrefte.

Flere innstillinger



Variabel temperatursone (Freeze&Cool) /



Den variable temperatursonen gir deg alternativet å benytte fryseseonen  som kjølesone .

Varighet til den innstilte temperaturen er nådd

Faktisk temperatur i sone	Endring av temperaturen til	Varighet (t)
-18 °C	0 °C	> 8
-18 °C	8 °C	> 12
8 °C	14 °C	> 6
14 °C	-18 °C	> 4

Valg av ønsket temperatursone er også mulig dersom den øverste kjølesonen ble koblet ut separat.

Om fryseseonen  eller den ekstra kjølesonen  er slått på, ser du



- i temperaturområdet som vises:
 - 15 til -26 °C: fryseseone
 - 2 til 14 °C: ekstra kjølesone, på den nederste temperaturindikatoren
- i innstillingsmodus :
 -  lyser hvitt: fryseseonen
 -  lyser oransje: ekstra kjølesone

Koble om fra fryseseonen til den ekstra kjølesonen

Temperaturen kan stilles inn fra -2 °C til 14 °C.

Merk deg at fryse varene som tidligere ble lagt inn først må tas ut av skuffen.



Benyttes fryseseonen som ekstra kjølesone ,

- blir SuperFrost  automatisk deaktivert.
- forblir Holiday-modus  og Party-modus  aktivert i den øverste kjølesonen.

 Helsefare ved bruk av matvarer som er fordervet.



Hvis det har vært varmere enn -18 °C over en lengre periode, kan fryse varene tine helt eller delvis. Da blir matens holdbarhet forkortet.

Kontroller om fryse varene er tint helt eller delvis. Hvis de er det, må du bruke dem så snart som mulig eller bearbeide dem (koke eller steke) før du fryser dem inn igjen.

- Trykk på .
- Sveip mot venstre eller høyre til  vises i midten.
- Trykk på .

I displayet vises  i gult.

- Bekreft valget med OK.

Symbolet  lyser oransje i innstillingsmodus .

Den forhåndsinnstilte temperaturen på -2 °C stilles inn.







Hvilke matvarer du lagrer optimalt i hvilket temperaturområde ser du i kapitlet «Lagring av matvarer i den ekstra kjølesonen».

Koble om fra den ekstra kjølesonen til frysesonen

Temperaturen kan stilles inn fra -15 °C til -26 °C.

Merk deg at kjølevarerne som tidligere ble lagt inn først må tas ut av skuffen.

Ikke legg matvarene inn i frysesonen før temperaturen i frysesonen er lav nok (minst -18 °C).

- Trykk på .
- Sveip mot venstre eller høyre til  vises i midten.
- Trykk på .
- I displayet vises  i gult.
- Bekreft valget med OK.
- Symbolet  lyser hvitt i innstillingsmodus .
- Trykk på  eller OK for å forlate innstillingsnivået.
- Berør temperaturindikatoren for frysesonen.

Den forhåndsinnstilte temperaturen på -15 °C stilles inn.

- Sveip mot høyre til -18 °C vises i midten.
- Trykk på ønsket temperatur for å bekrefte.

Temperaturindikatoren går tilbake til den faktiske frysetemperaturen i kjøle-/fryseskapet.

Miele@home

Kjøle-/fryseskapet ditt er utstyrt med en integrert WiFi-modul.

Nettverkstilkoblingen er deaktivert fra fabrikk.

For å kunne bruke den, trenger du:

- et WiFi-nettverk
- Miele-appen
- en brukerkonto hos Miele. Brukerkontoen kan du opprette gjennom Miele-appen.

Miele-appen veileder deg gjennom opprettelsen av en forbindelse mellom kjøle-/fryseskapet og ditt WiFi-nettverk.

Etter at du har koblet kjøle-/fryseskapet til WiFi-nettverket, kan du f.eks. utføre følgende operasjoner med appen:

- Hente informasjon om driftstilstanden til kjøle-/fryseskapet ditt
- Endre innstillingene på kjøle-/fryseskapet

Gjennom tilkobling av kjøle-/fryseskapet til WiFi-nettverket, øker strømforbruket, også når kjøle-/fryseskapet er slått av.

Forsikre deg om at signalet til ditt WiFi-nettverk er tilstrekkelig sterkt der hvor kjøle-/fryseskapet skal plasseres.

Flere innstillinger

Tilgjengelighet WiFi-forbindelse

WiFi-forbindelsen deler et frekvensområde med andre produkter (f.eks. mikrobølgeovner, fjernstyrte leker). Dermed kan det oppstå tidvise eller fullstendige forstyrrelser på forbindelsen. Kontinuerlig tilgjengelighet av de tilbudte funksjonene kan derfor ikke garanteres.

Tilgjengelighet Miele@home

Bruken av Miele Appen er avhengig av tilgjengeligheten til Miele@home-tjenestene i ditt land.

Miele@home-tjenesten er ikke tilgjengelig i alle land.

Informasjon om tilgjengelighet finner du via internettsiden www.miele.com.

Miele-app

Miele app kan lastes ned gratis fra Apple App Store® eller Google Play Store™.



Konfigurere Miele@home for første gang



- Berør .
- Sveip mot venstre eller høyre til @ vises i midten.
- Berør @.
- Trykk på ønsket tilkoblingsmetode (APP eller WPS).



Etter vellykket innlogging vises  i startdisplayet.

Dersom forbindelse ikke kunne opprettes, vises .

- I dette tilfellet må du starte prosessen på nytt.





Deaktivere eller aktivere WiFi-tilkobling

- Berør .
 - Sveip mot venstre eller høyre til @ vises i midten.
 - Berør @.
 - Trykk på  for å deaktivere WiFi-tilkobling.
-  vises.

- Trykk på  for å aktivere WiFi-tilkoblingen igjen.
- Trykk på  for å gå ut av menyområdet.

 lyser i startdisplayet når WiFi-tilkoblingen er aktiv.

Nullstille nettverkskonfigurasjon

- Berør .
- Sveip mot venstre eller høyre til  vises i midten.
- Berør .
- Sveip mot høyre til  vises i midten.
- Berør .
- Berør OK.



Alle innstillinger som er utført og verdier som er oppgitt for Miele@home, blir nullstilt.

WiFi-tilkobling ble deaktivert,  slukker i startdisplayet.

Nullstill nettverkskonfigurasjonen når du leverer kjøle-/fryseskapet til gjenvinning, selger det eller når du tar i bruk et brukt kjøle-/fryseskap. Alle personlig data fjernes fra kjøle-/fryseskapet. Dessuten har ikke forrige eier lenger tilgang til kjøle-/fryseskapet.

Endre lydstyrke for varsel- og signaltoner /

Du kan endre lydstyrke for varsel- og signaltoner (f.eks. døralarm eller ved en feilmelding). Eller du kan slå av varsel- og signaltonene hvis de forstyrrer deg.



- Berør .
- Sveip mot venstre eller høyre til  vises i midten.
- Berør .
- Velg ønsket lydstyrke ved å sveipe til venstre eller høyre på segmentlinjen.
- Bekreft ønsket lydstyrke ved å trykke på segmentlinjen.

Når varsel- og signaltoner er slått av, vises .

Flere innstillinger

Endre lysstyrke i displayet





Du kan tilpasse lysstyrken i displayet til lysforholdene i rommet.

- Berør .
- Sveip mot venstre eller høyre til  vises i midten.
- Berør .
- Velg ønsket lysstyrke ved å sveipe til venstre eller høyre på segmentlinjen.
- Bekreft ønsket lysstyrke ved å trykke på segmentlinjen.

Slå av messeinnstilling

Messeinnstillingen  gjør det mulig for faghandelen å presentere kjøle-/fryseskapet uten at det blir kaldt. Denne innstillingen er ikke nødvendig for privat bruk.





Dersom messeinnstillingen er slått på fra fabrikk, vises  i startdisplayet.

- Berør .
- Berør .
- Sveip mot venstre eller høyre til  vises i midten.
- Berør .

Etter at messeinnstillingen  er blitt slått av, slår kjøle-/fryseskapet seg av og må slås på på nytt.

Nullstille innstillinger til fabrikkinnstilling

Alle innstillingene for kjøle-/fryseskapet nullstilles til fabrikkinnstilling (innstillinger, se kapittel «Produktbeskrivelse»).

- Berør .
- Sveip mot venstre eller høyre til  vises i midten.
- Berør .
-  vises.
- Berør OK.

Kjøle-/fryseskapet slår seg av og må slås på på nytt.



Informasjon

I displayet vises produktdata (modellbetegnelse og serienummeret).

Ha denne produktinformasjonen klar:

- for integrering av kjøle-/fryseskapet i WiFi-nettverket (se kapittelet «Flere innstillinger», avsnitt «Miele@home») (avhengig av modell).
- for å melde en ev. feil til Miele's serviceavdeling (se kapittel «Service»).
- for å be om informasjon fra EPREL-databasen (se kapittel «Service»).

Indikator for utskiftning av luktfilter



Etter at luktfilteret er blitt satt inn (ekstraustyr) må først indikatoren for utskiftning av luktfilter  aktiveres i innstillingsmodus .

Indikatoren for utskiftning av luktfilter  i startdisplayet minner deg omtrent hver 6. måned på at luktfilteret må skiftes (se kapittel «Rengjøring og stell», avsnitt «Utskiftning av luktfilter»).

Rengjøringsmodus

Rengjøringsmodusen  gjør rengjøring av kjølesonen lettere (se kapittel «Rengjøring og stell»). Den innvendige belysningen blir værende på, selv om kjølesonen er slått av. De akustiske og optiske signalene blir også slått av.

Når rengjøringsmodus  er slått på, vises dette i startdisplayet.

Etter rengjøring må rengjøringsmodus  slås av. Når skapdøren er lukket i mer enn 10 minutter, slår rengjøringsmodus  seg automatisk av.

Temperatur- og døralarm

 Helsefare ved bruk av matvarer som er fordervet.

Hvis det har vært varmere enn $-18\text{ }^{\circ}\text{C}$ over en lengre periode, kan frysevarerne tine helt eller delvis. Da blir matens holdbarhet forkortet.

Kontroller om frysevarerne er tint helt eller delvis. Hvis de er det, må du bruke dem så snart som mulig eller bearbeide dem (koke eller steke) før du fryser dem inn igjen.

Temperaturalarm

Kjøle-/fryseskapet er utstyrt med en temperaturalarm for at temperaturen i frysesonen ikke skal kunne stige ubemerket.

Hvis frysesonetemperaturen blir for varm, lyser temperaturindikatoren i frysesonen  rødt.

I tillegg høres et varselsignal til alarmtilstanden er over eller blir koblet ut.

Hvor lang tid det tar før kjøle-/fryseskapet oppfatter at et temperaturområde er for varmt, er avhengig av den innstilte temperaturen.

Det akustiske og optiske signalet utløses i følgende situasjoner:

- Når du slår på kjøle-/fryseskapet, og temperaturen i en av temperatursonene avviker for mye fra den innstilte temperaturen.
- Når du sorterer og tar ut frysevarer, og det strømmer inn for mye varm romluft.
- Når du fryser inn en større mengde matvarer.
- Når du fryser inn varme ferske matvarer.
- Det har oppstått et strømbrydd.
- Kjøle-/fryseskapet er defekt.

Før du slår av temperaturalarmen, bør du ha funnet årsaken og løst problemet.

Hvis varselsignalet er forstyrrende, kan du koble det ut før det stanser av seg selv.



■ Berør .

Varselmeldingen er bekreftet:  slukker og varseltönen stanser.

Startskjermen vises i displayet: Den høyeste temperaturen som forekom i frysesonen blinker på temperaturindikatoren til frysesonen i ca. 1 minutt. Deretter skifter temperaturindikatoren til aktuell temperatur i frysesonen.



Døralarm

Skapet er utstyrt med en døralarm, for å forhindre energitap dersom skapdøren er åpen, og for å beskytte matvarene mot varme.

Hvis skapdøren står åpen lenge, lyser   gult i den aktuelle temperaturindikatoren. I tillegg høres et varselsignal og den innvendige belysningen lyser pulserende.



Tiden frem til døralarmen skal aktiveres, kan endres (se kapittel «Flere innstillinger»).

Det akustiske varselsignalet til døralarmen kan også kobles ut (se «Flere innstillinger»).

Når døren lukkes igjen, stopper varselsignalet, og   slukker i displayet.

Utkobling av døralarmen før den stanser av seg selv

■ Trykk på   i displayet.

Varselsignalet stopper, symbolet   slukker og den innvendige belysningen lyser konstant.

Dersom døren ikke blir lukket, gjentas døralarmen etter ca. 1 minutt.

Oppbevaring av matvarer i kjølesonen

 Eksplosjonsfare pga. eksplosive gassblandinger. Eksplosive gassblandinger kan antennes av elektriske komponenter. Ikke oppbevar eksplosive stoffer og ikke produkter med brennbare drivgasser (f.eks. spraybokser) i skapet. Slike spraybokser kan gjenkjennes med de påtrykte innholdsopplysningene eller ved et flammesymbol. Gasser som eventuelt oppstår, kan antennes av elektriske komponenter.

 Fare for skade pga. matvarer som inneholder fett eller olje. Hvis du oppbevarer matvarer som inneholder fett eller olje i skapet eller i skapdøren, kan det oppstå spenningssprekker i kunststoffet, slik at kunststoffet brister eller får rifter. Pass på at fett eller olje som renner ut, ikke kommer i kontakt med kunststoffdeler i kjøle-/fryseskapet.

Dersom sirkulasjonen i luften ikke er tilstrekkelig, forringes kjøleeffekten og energiforbruket stiger. Ikke oppbevar matvarer for tett. Luften må kunne sirkulere godt. Ikke dekk til viften på bakveggen.

Forskjellige kjøleområder

Pga. den naturlige luftsirkulasjonen oppstår det forskjellige temperaturområder i kjølesonen.

Den kalde, tunge luften synker ned i den nedre delen av kjølesonen. Bruk de forskjellige kjølesonene ved lagring av matvarene.

Dette er et kjøle-/fryseskap med automatisk dynamisk kjøling, hvor det stilles inn en jevn temperatur, når viften kjører. De ulike kjølesonene er derfor ikke så markerte.

Varmeste område

Det varmeste området i kjølesonen er i det fremre området helt øverst, og helt øverst i skapdøren. Bruk dette området f.eks. til oppbevaring av smør, slik at det holder seg smøremykt og for ost, slik at den beholder sin aroma.

Kaldeste område

Det kaldeste området i kjølesonen er direkte over skilleplaten til PerfectFresh Active-sonen og ved bakveggen. Det er imidlertid enda lavere temperaturer i rommene i PerfectFresh Active-sonen.

Ved en temperaturinnstilling på 4 °C og god hygiene forsinkes bakteriedannelsen, av f.eks. salmonella og listeria, som kan føre til alvorlig matforgiftning.

Bruk derfor disse områdene i kjølesonen og i PerfectFresh Active-sonen for alle ømfintlige og lettbederlige matvarer, som f. eks.:

- Fisk, kjøtt, fjærkre
- Pølsevarer, ferdigretter
- Eggretter eller retter/bakst med fløte
- Fersk deig, kake-, pizza-, paideig
- Råmelksost og andre råmelksprodukter
- Hummus, grønnsakspålegg, plantebaserte alternativer til ferskost
- Foliepakkede ferdiggrønnsaker
- Generelt alle ferske matvarer (med en holdbarhetsdato som gjelder en oppbevaringstemperatur på minst 4 °C)

Ikke egnet for kjølesone

Ikke alle matvarer egner seg for oppbevaring ved temperaturer under 5 °C, fordi de er kuldeømfintlige.

Til disse kuldeømfintlige matvarene hører bl.a.:

- Ananas, avokado, bananer, granatepler, mango, meloner, papaya, pasjonsfrukt, sitrusfrukter (f.eks. sitron, appelsin, mandarin, grapefrukt)
- Frukt som skal ettermodnes
- Auberginer, agurk, poteter, paprika, tomater, squash
- Fast ost (som parmesan)

Tips: Den variable temperatursonen gir deg alternativet å benytte fryseseonen som ekstra kjølesone. Disse matvarene kan lagres optimalt i temperaturområdet 8 °C til 14 °C (se kapittelet «Lagring av matvarer i den ekstra kjølesonen», avsnittet «Temperaturområdet 8 °C til 14 °C»).

Oppbevaring av matvarer i kjølesonen

Tips ved kjøp av matvarer

Den viktigste forutsetningen for matvarenes holdbarhet, er hvor ferske de er når du legger dem i skapet.

Vær oppmerksom på holdbarhetsdatoen og riktig lagringstemperatur.

Kjølekjeden skal helst ikke avbrytes.

Pass f.eks. på at matvarene ikke blir liggende for lenge i en varm bil.

Riktig oppbevaring av matvarer

I kjølesonen bør matvarene oppbevares innpakket eller godt tildekket (det finnes unntak for PerfectFresh Active-sonen).

Da unngår man luktopptak, uttørking av matvarene og overføring av eventuelle bakterier. Dette er spesielt viktig ved oppbevaring av animalske matvarer.

Pass på at spesielt matvarer som rått kjøtt og fisk ikke kommer i kontakt med andre matvarer.

Ved riktig innstilling av temperaturen og tilsvarende hygiene kan matvarenes holdbarhet forlenges betydelig. Man unngår matsvinn.



Lagring av matvarer i PerfectFresh Active-sonen

PerfectFresh Active-sone

PerfectFresh Active-sonen oppfyller kravene til en 0 °C-sone iht. DIN EN 62552:2020.

I PerfectFresh Active-sonen er det optimale lagringsbetingelser for frukt, grønnsaker, fisk, kjøtt og meieriprodukter. Matvarene holder seg vesentlig lenger ferske, og smak og vitaminer beholdes.

I PerfectFresh Active-sonen reguleres temperaturen automatisk, den ligger i området fra 0 til 3 °C. Det er lavere temperaturer enn i en vanlig kjølesone. For matvarer som ikke er ømfintlige for kulde, er dette imidlertid optimal lagringstemperatur.



Videre kan luftfuktigheten i PerfectFresh Active-sonen reguleres slik at den tilsvarende lagrede matvarene. Når luftfukteren  er slått på, blir frukt og grønnsaker fuktet med vandamp. Luftfukteren  slår seg på omtrent hvert 90. minutt og når du åpner døren. Økt luftfuktighet fører til at matvarene beholder sin egen fuktighet og ikke tørker ut så raskt.

Husk at kvaliteten på matvarene når du kjøper dem er utslagsgivende for et godt lagringsresultat.

Ta matvarene ut av PerfectFresh Active-sonen ca. 30 til 60 minutter før de skal brukes. Først ved romtemperatur kan aroma og smak utfolde seg.

Skuff med høyere luftfuktighet



I skuffen med høyere luftfuktighet ligger temperaturen på 0 til 3 °C. Avhengig av posisjonen på skuffens lokk, er luftfuktigheten ikke økt (lavere) , eller økt .

Ikke økt (lavere) luftfuktighet

Ved denne innstillingen  får du lav luftfuktighet også i denne skuffen (se avsnitt «Skuff med lav luftfuktighet»).



Økt luftfuktighet

Ved denne innstillingen egnert skuffen seg godt til lagring av frukt og grønnsaker.

Ved økt luftfuktighet i skuffen kan det dannes kondensvann.

Dersom det etter din mening dannes for mye kondensvann og matvarenes kvalitet reduseres, går du frem som følger:

Tørk vekk kondensvannet med en klut.

Åpne lokket ved å velge posisjonen «Ikke økt (lavere) luftfuktighet ». Slå av luftfukteren .

Lagring av matvarer i PerfectFresh Active-sonen

Velge økt luftfuktighet ∞∞∞

Ved denne innstillingen ∞∞∞ skal luftfukteren ☹ være slått på.

Når luftfukteren ☹ er slått på, øker strømforbruket litt. I tillegg kan det oppstå mer lyd enn ellers.

- Berør ⚙.
- Sveip mot venstre eller høyre til ☹ vises i midten.
- Berør ☹.
- Sveip mot venstre til ønsket intensitet for luftfukteren (1: Lav fuktighet; 3: Maksimal fuktighet) vises i midten.
- Trykk på ønsket innstilling for å bekrefte.

Symbolet ☹ lyser oransje.

- Åpne skuffen med økt luftfuktighet.

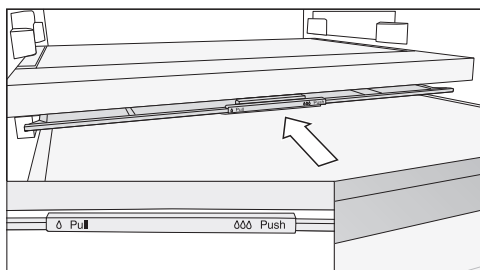

- Skyv hylens lokk bakover til det stopper.

Lokket er lukket og luftfuktigheten blir værende i skuffen ∞∞∞.

Velge lavere luftfuktighet ∆

Ved denne innstillingen ∆ skal luftfukteren ☹ være slått av.

- Berør ⚙.
- Sveip mot venstre eller høyre til ☹ vises i midten.
- Berør ☹.
- Sveip mot høyre og trykk på ⏻.

Symbolet ☹ lyser hvitt.

- Åpne skuffen med økt luftfuktighet.

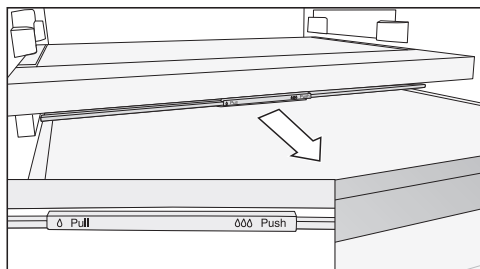

- Trekk hylens lokk fremover til det stopper.

Lokket er åpnet og luftfuktigheten reduseres ∆.

Dersom matvarene rager utenfor hyllekanten, kan lokket endre posisjon, og dermed lukkes, når skuffen skyves inn.

Når du fyller skuffen, må du passe på at matvarene ikke støter mot lokket nedenfra.

Lagring av matvarer i PerfectFresh Active-sonen

Luftfukter (humidifier)

Når luftfukteren  er slått på, blir frukt og grønnsaker som oppbevares i skuffen tilført fuktighet i form av en fin vanntåke hver gang du åpner døren, eller omtrent hvert 90. minutt. Vann-dampen sørger for ekstra fuktighet i skuffen.

Luftfukteren og den tilhørende vann-tanken befinner seg i skilleplaten mel-lom kjølesonen og PerfectFresh Active-sonen.

Vær oppmerksom på følgende før du slår på luftfukteren (se kapittel «Flere innstillinger»):

- Vanntanken er rengjort, fylt med vann og satt på plass.
- Lokket til skuffen med høyere luft-fuktighet er lukket (innstilling .

Vannet i vanntanken holder til ca. 4 måneder.

Vanntanken må først fylles igjen når luftfukteren ikke lenger produserer vanddamp.

 Fare for skade pga. uegnet fylling.

Sukkerholdige væsker kan gjøre at luftfukteren ikke virker.

Fyll vanntanken kun med ferskt drikkevann.

 Helsefare ved forurenset vann.

Bruk av forurenset vann kan føre til forgiftning.

Fyll vanntanken kun med ferskt drikkevann.

 Helsefare pga. bakterier i vannet.

Vann som har stått lenge i vann-tanken kan inneholde bakterier og ut-gjøre helsefare.

Rengjør vanntanken til luftfukteren og fyll den med ferskt drikkevann når kjøle-/fryseskapet eller kjølesonen har vært slått av i lengre tid (mer enn 2 dager), eller hvis luftfukteren har vært slått av i lengre tid (mer enn 2 dager).

Rengjør vanntanken til luftfukteren og fyll vanntanken med friskt vann når Holiday-modus  har vært slått på over lengre tid (mer enn 2 uker).

Lagring av matvarer i PerfectFresh Active-sonen

Fylle vanntanken til luftfukteren

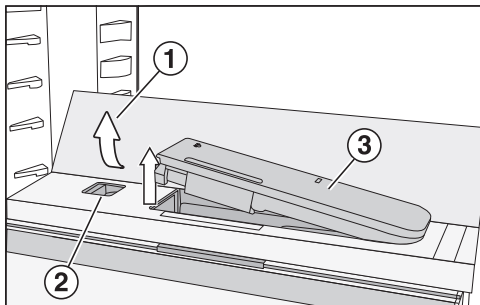

- Trykk på de bakre, ytre hjørnene av glassplaten ①.

Glassplaten vipper opp foran.

- Løft glassplaten og vipp den bakover.

Glassplaten står rett opp.

- Trykk skyverer ② mot venstre.

Vanntanken ③ spretter ut av fordypningen.

- Ta ut vanntanken og fyll den med drikkevann opp til markeringen.

- Sett vanntanken inn igjen.

- Vipp glassplaten ① ned.

Skuff med lav luftfuktighet



I **skuffen med lav luftfuktighet** ligger temperaturen på 0 til 3 °C, her er det ikke økt luftfuktighet Δ .

Skuffen med lav luftfuktighet er spesielt godt egnet til lagring av lett bederlige matvarer, som:

- Fersk fisk, kreps- og skalldyr
- Kjøtt, fjærkre, pølse
- Delikatessesalat
- Meieriprodukter, som melk, yoghurt, ost, fløte, kesam etc.
- Planteprodukter som tofu, havredrikk, humus, vegetarpålegg, kjøtt- og osteerstatninger etc.
- Dessuten kan du oppbevare matvarer av alle slag her, forutsatt at de er innpakket.

Vær oppmerksom på at proteinrike matvarer blir fortere ødelagt. Det betyr at skalldyr og krepsdyr blir raskere ødelagt enn fisk, og fisk blir raskere ødelagt enn kjøtt.



Av hygieniske grunner skal disse matvarene kun oppbevares **tildekket eller innpakket**.

Lagring av matvarer i PerfectFresh Active-sonen



Hvis du ikke er fornøyd med resultatet til de lagrede matvarene (f.eks. at matvarene virker slappe eller visne etter kort oppbevaringstid), bør du huske på disse rådene:

- Lagre kun ferske matvarer. Kvaliteten på matvarene når de legges inn for lagring, er utslagsgivende for hvor lenge de holder seg ferske.
- Rengjør skuffene i PerfectFresh Active-sonen før du legger inn maten.
- La svært fuktige matvarer renne av før de legges inn.
- Ikke oppbevar kuldeømfintlige matvarer i PerfectFresh Active-sonen (se kapittel «Lagring av matvarer i kjølesonen», avsnitt «Ikke egnet for kjølesonen»).
- Velg riktig PerfectFresh Active-skuff for oppbevaring av matvarene og pass på at posisjonen på lokket er riktig (ikke økt (lavere) luftfuktighet δ eller økt luftfuktighet $\delta\delta\delta$).
- Økt luftfuktighet $\delta\delta\delta$, i skuffen med økt luftfuktighet, oppnås kun ved hjelp av luftfuktigheten i matvarene hvis du oppbevarer dem uinnpakket. Jo flere matvarer som blir lagret, desto høyere blir fuktigheten.
- Ikke legg inn for mye på hyllene.
- Dersom det etter din mening dannes for mye kondensvann ved innstilling $\delta\delta\delta$ og matvarenes kvalitet reduseres:
 - Tørk vekk kondensvannet med en klut.
 - Legg inn en bake- og stekerist eller tilsvarende, slik at overflødig fuktighet kan si-ve ut.
 - Åpne lokket ved å velge posisjonen «Ikke økt (lavere) luftfuktighet δ », og koble ut luftfukteren $\overline{\delta}$.
- Hvis luftfuktigheten skulle være for lav, til tross for innstillingen $\delta\delta\delta$, må du pakke matvarene i lufttette forpakninger.
- Hvis du har følelsen av at temperaturen i PerfectFresh Active-sonen er for høy eller lav, prøv å regulere temperaturen via kjølesonen ved å endre temperaturen 1 til 2 °C i den. Senest når det dannes iskrystaller på bunnen av PerfectFresh Active-sonen, må temperaturen økes, ellers kan matvarene få kuldeskader.
- Når endringen av temperaturen i kjølesonen ikke er tilstrekkelig, endrer du temperaturen i PerfectFresh Active-sonen (se kapittel «Riktig Temperatur»).

Oppbevaring av matvarer i den ekstra kjølesonen

Den variable temperatursonen gir deg alternativet å benytte frysesonen  som kjølesone .

Du kan dessuten foreta avkjøling av mange ferske matvarer eller drikker, f.eks. til en grillfest eller i sommermånedene.

Den ekstra kjølesonen  slår du på i innstillingsmodus  (se kapittel «Foreta flere innstillinger», avsnitt «Variabel temperatursone (Freeze&Cool)»).

Avhengig av hvilke matvarer som skal oppbevares, kan temperaturen stilles inn fritt mellom -2 °C og 14 °C:

Temperaturområde 8 °C til 14 °C

Dette temperaturområdet tilsvarer temperaturen som man kan forvente å finne i en kjeller.

- kuldeømfintlige grønnsaker som poteter, løk, auberginer, agurk, paprika, tomater, squash uten emballasje
- kuldeømfintlig frukt som ananas, avokado, bananer, granateple, mango, meloner, papaya, pasjonsfrukt, sitrusfrukter (f.eks. sitron, appelsin, mandarin, grapefrukt) uten emballasje
- Grønnsaker og frukt som ikke skal ettermodne så raskt, som tomater, pærer, nektariner, kiwi, plommer
- kuldeømfintlig vin
- Forfriskende drikke som mineralvann, limonade, fruktdrikke, fruktsaft
- Hermetikk
- Fast ost (parmesan)
- Smør som skal være smøremykt

Temperaturområde 3 °C til 9 °C

Dette tilsvarer temperaturen i kjølesonen.

Se anbefalingen for lagring i kapitlet «Lagring av matvarer i kjølesonen».

Temperaturområde -2 °C til 3 °C

Lagringsklimaet tilsvarer skuffen med lav fuktighet (se kapittel «Lagring av matvarer i Perfect-Active-sonen», avsnitt «Skuff med lav fuktighet»).

Den er spesielt godt egnet til lagring av lett bedervelige matvarer.

-2 °C til 0 °C

- Fersk fisk, kreps- og skalldyr

0 °C til 3 °C

- Kjøtt, fjærkre, pølser
- Meieriprodukter, som yoghurt, ost, fløte, kesam etc.
- Råmelkost og råmelksprodukter
- Planteprodukter som tofu, havredrikk, humus, falafel, vegetarpålegg etc.
- Plantebaserte, kjøtt- og osteerstatninger
- Egg- eller fløteretter
- Fersk deig, kakedeig, pizzadeig
- Delikatessesalat, ferdigretter
- Dessuten kan du oppbevare matvarer av alle slag her, forutsatt at de er innpakket.

Hva skjer når ferske matvarer fryses inn?

 Helsefare ved bruk av matvarer som er fordervet.

Hvis det har vært varmere enn $-18\text{ }^{\circ}\text{C}$ over en lengre periode, kan frysevarerne tine helt eller delvis. Da blir matens holdbarhet forkortet.

Kontroller om frysevarerne er tint helt eller delvis. Hvis de er det, må du bruke dem så snart som mulig eller bearbeide dem (koke eller steke) før du fryser dem inn igjen.

Ferske matvarer må fryses inn så raskt som mulig for å beholde næringsverdi, vitaminer, utseende og smak.

Hvis matvaren fryses inn raskt, har cellevæsken mindre tid til å sive ut av cellene og inn i mellomrommene. Cellene krymper betydelig mindre. Ved tiningen kan den lille mengden væske som hadde rent inn i mellomrommene, renne tilbake til cellene, slik at væsketapet blir svært lite. Det dannes bare en liten dam.

Maksimal frysekapasitet

For at matvarene skal bli gjennomfrosne så raskt som mulig, skal ikke den maksimale frysekapasiteten overskrides. Den maksimale frysekapasiteten innen 24 timer finner du på typeskiltet «Frysekapasitet ... kg/24 t».

Lagring av ferdig frysemat

Hvis du vil lagre ferdige frysevarer, kontroller følgende allerede når du kjøper maten i butikken:

- om emballasjen er skadet
- holdbarhetsdatoen
- temperaturen i frysedisken må være $-18\text{ }^{\circ}\text{C}$ eller kaldere
- Transporter dypfrost mat helst i en isolert pose, og legg den dypfrosne maten raskt inn i fryseboksen igjen.

Frysing og lagring

Ferske matvarer som du fryser inn selv

Før innfrysing

- Ved en større mengde enn 2 kg ferske matvarer, skal du koble inn funksjonen SuperFrost ❄ 6 timer før matvarene legges inn.
- Ved en enda større mengde frysevarer må du koble inn funksjonen SuperFrost ❄ 24 timer før matvarene legges inn.

Da får de varene som allerede ligger i fryseskapet en kuldereserve.

- Bruk bare ferske og feilfrie matvarer.

Vær oppmerksom på at enkelte matvarer ikke egner seg for frysing. Dette omfatter blant annet grønnsaker som vanligvis spises rå, slik som salat eller agurk.

Tips: For å bevare farge, smak, aroma og vitamin C, bør grønnsakene forvelles før de fryses inn. Legg grønnsakene porsjonsvis i kokende vann i 2–3 minutter. Ta ut grønnsakene og avkjøl dem raskt i kaldt vann. La grønnsakene renne av seg.

Innpakking av mat som skal fryses

- Frys inn maten i porsjoner.

Tips: For å unngå frostskafer bør du velge en egnet forpakning (f.eks. frysebokser).

- Trykk luften ut av pakningen og lukk den så den er tett.
- Merk pakningen med innhold og innfrysingsdato.

Legge inn frysevarer

⚠ Fare for skade ved for tung last. Fryseskuffen/glassplaten kan bli skadet dersom den blir lastet for tungt.

Overhold maksimal mengde:
fryseskuff = 15 kg
glassplate = 35 kg

Matvarer som skal fryses, må ikke komme i kontakt med allerede frosne varer slik at de begynner å tine.

- Legg inn pakningene når de er tørre for å unngå at varene fryser sammen eller fryser fast.

For at matvarene skal bli raskt gjenomfrosne, må du ikke overskride følgende pakkestørrelse:

- Frukt og grønnsaker maks. 1 kg
- Kjøtt maks. 2,5 kg

- små mengder frysevarer

Legg frysevarerne i den øverste fryseskuffen.

- Legg frysevarerne spredt utover på bunnen i den **øvre** fryseskuffen, slik at varene gjennomfrysnes til kjernen så raskt som mulig.

– VarioRoom: innlegging av maksimal frysemengde (se typeskiltet)

Hvis ventilasjonsåpningene er tildekket, reduseres kjøleeffekten og energiforbruket stiger.

Ved innlegging av frysevarer må du passe på at ventilasjonsåpningene ikke dekkes til.

Tips: Du kan også forstørre frysesonen på en fleksibel måte. Hvis du vil legge inn store frysevarer, f.eks. kalkun eller vilt, kan du ta ut glassplatene mellom fryseskuffene.

- Ta ut den øverste fryseskuffen.
- Legg frysevarerne spredt utover på den øverste glassplaten, slik at varene gjennomfrysas til kjernen så raskt som mulig.

Etter innfrysingen:

- Slå av funksjonen SuperFrost ❄️ igjen.
- Legg den frosne maten i fryseskuffen og skyv den inn igjen.

Lagringstid for frosne matvarer

Matvaregruppe-	Lagringstid (måned)
Iskrem	2 til 6
Brød, bakervarer	2 til 6
Ost	2 til 4
Fisk, fet	1 til 2
Fisk, mager	1 til 5
Pølse, skinke	1 til 3
Vilt, svin	1 til 12
Fugl, storfe	2 til 10
Grønnsaker, frukt	6 til 18
Urter	6 til 10

De angitte lagringstidene er veiledende.

For normale fryseresultater, er den lagringstiden som er anbefalt på pakken avgjørende.

Ved å holde en konstant temperatur på -18 °C i frysesonen og ivareta en god hygiene kan du maksimalisere matvarenes lagringstid og unngå matsvinn.

Frysing og lagring

Hurtigkjøling av drikkevarer

Koble inn funksjonen Superkjøl ❄ for hurtigkjøling av drikke i kjølesonen.

Hvis du vil kjøle ned en større mengde drikkevarer, eller du vil også kjøle ned drikke i fryseseonen, velg funksjonen Party-modus 🍷 i innstillingsmodus ⚙.

Hvis du legger flasker til hurtigkjøling i fryseseonen, må du ta dem ut igjen **senest etter én time**. Flaskene kan eksplodere.

Bruk av tilbehør

Tilberedning av isbiter

- Fyll isbitskålen inntil tre fjerdedeler full med vann og sett den på bunnen i en fryseskuff.
- Hvis isbitskålen fryser fast, kan du løsne den med en stump gjenstand, f.eks. et skjeskaft.

Tips: Isbitene løsner lettere hvis du holder skålen litt under rennende vann.

Kjølesone og PerfectFresh Active-sone

Kjølesonen og PerfectFresh Active-sonen avrimes automatisk.

Avrimingsvannet renner via en renne og gjennom et avløpshull inn i et fordampningssystem på baksiden av skapet. Varmen fra kompressoren gjør at kondensvannet fordampes automatisk.

Hold rennen og avløpshullet for avrimingsvann rene. Avrimingsvannet må alltid kunne renne uhindret ut.

Frysesone

Dette er et skap med «NoFrost»-system, og skapet avrimes automatisk.

Fuktigheten som oppstår, avsettes på fordamperen, avrimes automatisk fra tid til annen og fordamper.

Gjennom den automatiske avrimingen er frysesonen alltid fri for is. Matvarene tiner ikke i forbindelse med dette spesielle systemet.

Rengjøring og stell

Typeskiltet inne i skapet må ikke fjernes. Det trengs ved en eventuell feil.

Pass på at det ikke kommer vann inn i elektronikken eller belysningen.

 Fare for skade ved fuktighet som trenger inn.

Dampen fra en damprensers kan skade kunststoff og elektriske komponenter.

Ikke bruk damprensers for å rengjøre kjøle-/fryseskapet.

Det må ikke renne vaskevann inn i avløpshullet for avrimingsvann.

Henvisninger til rengjøringsmidler

For rengjøring innvendig i skapet, bruk kun rengjørings- og pleiemidler som er ufarlige for matvarer.

For å unngå skader på overflatene, må du **ikke** bruke





- rengjøringsmidler som inneholder soda, ammoniakk, syre eller klorid,
- kalkløsende rengjøringsmidler
- skurende rengjøringsmidler (f.eks. skurepulver, skuremelk, universalstein)
- løsemiddelholdige rengjøringsmidler
- rengjøringsmidler for rustfritt stål
- maskinoppvaskmiddel
- stekeovnsspray
- Rengjøringsmiddel for plattetopper av glasskeramikk (unntak for rengjøring av glassfront)
- Glassrens (unntak for rengjøring av glassfront: Lett alkoholholdig glassrens, som ikke inneholder noen tilsetningsstoffer som f.eks. sitrus eller lignende)
- skrubbende, harde svamper og børster, (f.eks. grytesvamper)
- flekkfjerningssvamp
- skarpe metallskraper

Vi anbefaler rengjøring med en ren svamp, lunkent vann tilsatt litt håndoppvaskmiddel.

Klargjøring av kjøle-/fryseskapet for rengjøring

Rengjøre kun kjølesonen:

Slå på rengjøringsmodus . Den innvendige belysningen blir værende på, og kjølesonen blir fortsatt kjølt ned.

- Berør .
- Sveip mot venstre eller høyre til  vises i midten.
- Berør .
- Berør  for å forlate innstillingsnivået.

Når rengjøringsmodus  er slått på, vises dette i startdisplayet.

- Ta matvarene ut av kjølesonen og oppbevar dem på et kjølig sted.
- Ta ut uttakbart tilbehør for rengjøring (se avsnitt «Ta ut, demontere og rengjøre tilbehør»).

Rengjøre frysesonen/hele kjøle-/fryseskapet:

- Slå av kjøle-/fryseskapet.
- ⏻ vises i displayet og kjølingen er koblet ut.
- Ta matvarene ut av frysesonen/kjøle-/fryseskapet og oppbevar dem på et kjølig sted.
- Ta ut uttakbart tilbehør for rengjøring (se avsnitt «Ta ut, demontere og rengjøre tilbehør»).

Rengjøring og stell

Rengjøre kjøle-/fryseskapet innvendig

Rengjør skapet regelmessig, minst én gang i måneden.

Dersom flekker får virke lenge, kan de under visse omstendigheter bli umulige å fjerne.

Overflatene kan bli misfarget eller forandret.

Fjern helst flekker og søl omgående.

- Rengjør skapet **innvendig** med en ren svampklut, lunkent vann og litt håndoppvaskmiddel.
- Vask over med rent vann etter rengjøringen, og tørk alt med en myk klut.
- Rennen og avløpshullet må rengjøres ofte med en tynn gjenstand, liten pinne e.l., slik at avrimingsvannet alltid kan renne uhindret ut.
- La skapet stå åpent en kort stund, for å sikre at kjøle-/fryseskapet blir tilstrekkelig luftet og for å unngå at det dannes ubehagelig lukt.

Rengjøre tilbehør for hånd eller i oppvaskmaskinen

Følgende deler skal kun vaskes **for hånd**:

- de rustfrie stållistene
- hyllen med finjustering
- hyllen med trykk
- den variable flaskehyllen
- skilleplaten med flaskehylle
- alle skuffer og lokk til skuffer (avhengig av modell)
- sorteringsboksen

Følgende deler **kan vaskes i oppvaskmaskin**:

 Fare for skade ved for høy temperatur i oppvaskmaskinen.

Inventaret i kjøle-/fryseskapet kan bli ubrukelig eller deformert dersom det vaskes på over 55 °C i oppvaskmaskinen.

For deler som tåler vask i oppvaskmaskinen, må du kun velge et oppvaskprogram på maks. 55 °C.

Kunststoffdelene i oppvaskmaskinen kan bli misfarget dersom de kommer i kontakt med naturlig fargestoffer som f.eks. gulrøtter, tomater og ketchup. Misfarging påvirker ikke stabiliteten til delene.

- flaskeholderen, eggehyllen, isbitskålen
- hyllene og flaskehyllene i døren (uten stålpanel)
- hyllene (uten lister og trykk)
- de 2 delene av vanntanken til luftfukteren

- adapteren for den delte hyllen
- glasshyllene (uten beskyttelseslister)
- holderen for luktfilteret (ekstrautstyr)

Ta ut og ta fra hverandre tilbehøret for rengjøring

Ta ut hyllen i døren med finjustering

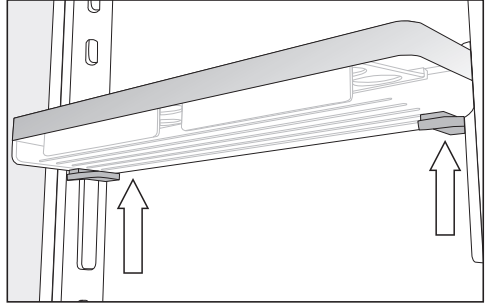

- Ta tak i hyllen i døren med begge hendene, trykk på de grå tastene under hyllen på begge sider og skyv hyllen oppover fra føringslistene.
- Ta føringslistene ut av knastene.
- Sett føringslisten i ønsket posisjon etter rengjøringen, og sett den andre føringslisten parallelt med den første listen på den ovenforliggende siden.
- Skyv hyllen i døren på føringslistene igjen ovenfra.

Rengjøring og stell

Demontere hyllene/flaskehyllene

Fjern stålpanelene før du rengjør hyllene/flaskehyllen i oppvaskmaskinen.

Gå frem på følgende måte for å fjerne stållistene:

- Sett hyllen/flaskehyllen på benkeplaten.

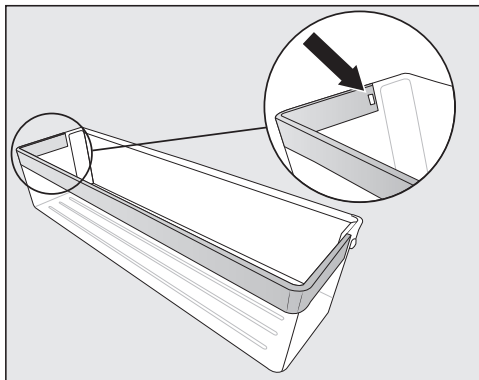

- Trykk festehaken ut av fordypningen. Nå løsner hele stålpanelet fra hyllen.
- Fest stålpanelet i omvendt rekkefølge på hyllen etter rengjøringen.

Demontering av hyller/hyller med belysning

⚠ Fare for skade ved feil rengjøring. Den rustfrie stållisten med LED-belysning blir skadet hvis du legger den i vann for rengjøring. Rengjør stållisten med LED-belysning med en fuktig klut.

Fjern stållisten eller stållisten med LED-belysning før du rengjør hyllene.

- Legg hyllen med oversiden ned på et mykt underlag (f.eks. et oppvaskhåndkle) på benkeplaten.

⚠ Fare for skade ved feil håndtering. Når stållistene med LED-belysning tas av kan metallkontaktene bli skadet. Disse kontaktene i fremre venstre hjørne forsyner LED-belysningen med strøm. Løsne alltid først den siden som ikke har kontakter.

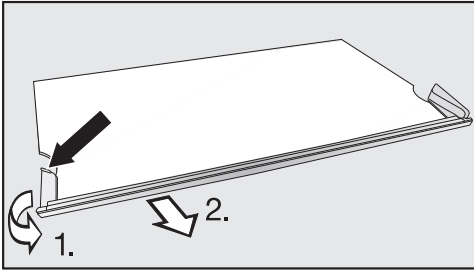

- Ta tak i plastkantens bakerste punkt på venstre side av stållisten.
- 1. Bøy plastkanten vekk fra hyllen, og
- 2. trekk listen av samtidig. Nå løsner også den motliggende siden.
- Etter rengjøringen festes stållisten på hyllen i omvendt rekkefølge.

Ta fra hverandre den delte hyllen

Ta av pyntelisten før rengjøring av hyllen. Gå frem på følgende måte:

- Legg hyllen på et mykt underlag (f.eks. et oppvaskhåndkle) på benkeplaten.
- Begynn å trekke pyntelisten av på den ene siden.
- Trekk begge adapterne til venstre og høyre av holderne.
- Etter rengjøringen setter du begge adapterne i ønsket høyde til venstre og høyre på holderne.
- Sett pyntelisten på hyllen igjen.

Ta ut skuffene i kjølesonen

- Trekk ut skuffen til den stopper.

Skuffen er festet med klemmer i det bakre området. Festet må løsnes før den tas ut.

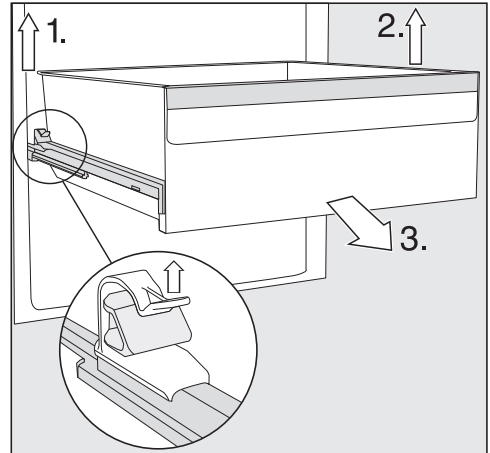

- 1. Løft den venstre klemmen, og trekk samtidig skuffen fremover og ut av festet.
 - 2. Gjør det samme på den andre siden.
- Skuffen er ikke lenger festet.
- 3. Trekk nå skuffen kraftig utover.

Skyv deretter teleskopskinnene inn igjen for å unngå skader.

 Fare for skade ved feil rengjøring. Teleskopskinnene inneholder spesialfett, dette kan bli vasket vekk ved rengjøring, og dermed skade teleskopskinnene. Rengjør teleskopskinnene med en fuktig klut.

Rengjøring og stell

Innsetting av skuffene

- Legg skuffen på skinnene som er skjøvet helt inn.
- Skyv skuffen kraftig inn i skapet til du hører at den fester seg.

Ta ut og demontere vanntanken til luftfukteren

 Helsefare pga. bakterier i vannet. Vann som har stått lenge i vanntanken kan inneholde bakterier og utgjøre helsefare.

Rengjør vanntanken til luftfukteren og fyll den med ferskt drikkevann når kjøle-/fryseskapet eller kjølesonen har vært slått av i lengre tid (mer enn 2 dager), eller hvis luftfukteren har vært slått av i lengre tid (mer enn 2 dager).

Rengjør vanntanken til luftfukteren og fyll vanntanken med friskt vann når Holiday-modus  har vært slått på over lengre tid (mer enn 2 uker).

Vanntanken ③ spretter ut av fordypningen.

- Ta ut vanntanken.

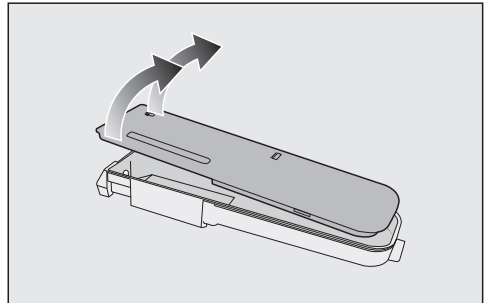

- Demonter vanntanken og dens 2 deler, og rengjør delene for hånd eller i oppvaskmaskinen.
- Sett vanntanken inn igjen.
- Vipp glassplaten ① ned.

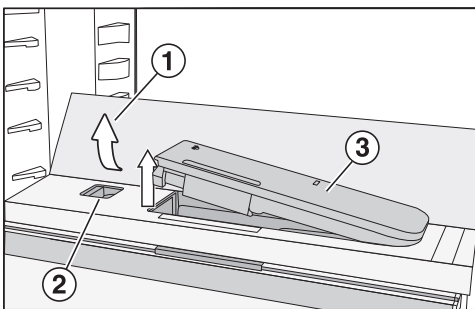

- Trykk på de bakre, ytre hjørnene av glassplaten ①.

Glassplaten vipper opp foran.

- Løft glassplaten og vipp den bakover.

Glassplaten står rett opp.

- Trykk skyveren ② mot venstre.

Ta ut skilleplaten med flaskehylle

- Ta ut den fremre og den bakre glassplaten fra skilleplaten.

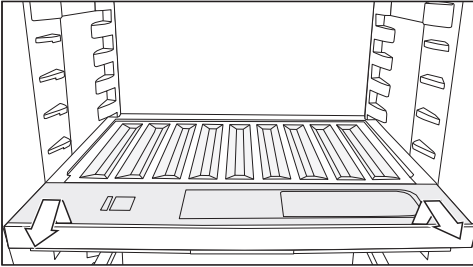

- Løft opp flaskehyllen foran og trekk den ut.
- Etter rengjøring skyver du flaskehyllen inn til den stopper, og trykk den nedover.
- Legg glassplaten på skilleplaten igjen.

Ta ut lokket til skuffen

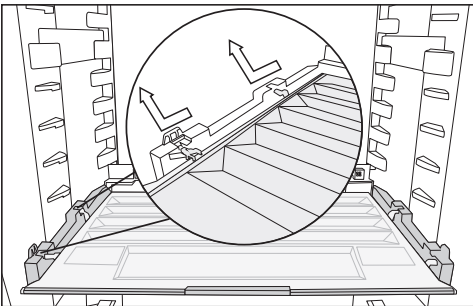

- Løft opp lokket foran og trekk det ut.
- Skyv lokket inn igjen etter rengjøring.

Ta skuffer og glassplater ut av fryse-sonen

- Trekk skuffen ut og løft den noe opp foran.
- Trekk glassplaten ut og løft den noe opp foran.

Sette glassplater og skuffer inn i fryse-sonen

- Sett glassplaten skrått på føringssskin-nene.
- Skyv inn glassplaten og senk samtidig glassplaten.
- Sett skuffen skrått på føringssskin-nene.
- Skyv inn skuffen og senk samtidig skuffen.

Rengjøring og stell

Skifte luktfilter (ekstrautstyr)

Skift luktfilteret i holderen ca. hver 6. måned.

Symbolet  i startdisplayet minner deg på når det er på tide å skifte luktfilteret.

Nytt KKF-RF luktfilter får du kjøpt hos Miele's serviceavdeling, hos forhandleren eller i Miele's nettbutikk.

- Trekk holderen for luktfilteret opp av hyllen.

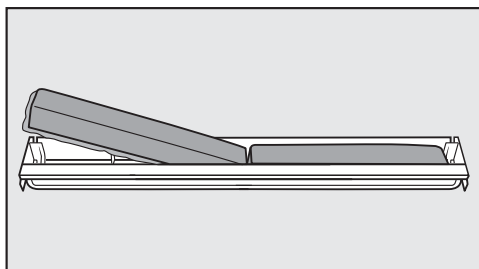

- Ta ut de to luktfiltrene og sett de nye filtrene inn i holderen igjen med den omkransende kanten ned.

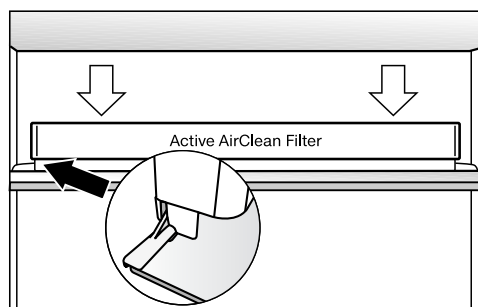

- Sett holderen midt på den bakre beskyttelseslisten på hyllen slik at den fester seg.
- For å bekrefte at du har skiftet filter, berør symbolet  i displayet.

Indikatoren for utskiftning av luktfilter slukker og tidstelleren nullstilles.

Symbolet  slukker i startdisplayet.

Rengjøring av front og sidevegger

Dersom flekker får virke lenge, kan de under visse omstendigheter bli umulige å fjerne. Overflatene kan bli misfarget eller forandret.

Fjern helst flekker og søl fra skapfronten og sideveggene omgående.

Alle overflatene er ømfintlige for riper og kan bli misfarget eller forandret hvis de kommer i kontakt med uegnede rengjøringsmidler.

Les informasjonen i avsnittet «Henvisninger ang. rengjøringsmidler» i begynnelsen av dette kapitlet.

- Rengjør overflaten med en svampklut, litt håndoppvaskmiddel og varmt vann. Du kan også bruke en ren, fuktig mikrofiberklut uten rengjøringsmiddel.
- Vask over med rent vann etter rengjøringen, og tørk alt med en myk klut.

CleanSteel (edt/cs) - produktfront

 Fare for skade ved feil rengjøring. Overflatebelegget blir skadet. Denne flaten må **ikke behandles med rengjøringsmiddel for rustfritt stål**.



Fronten er foredlet med et overflatebelegg av høy kvalitet. Det beskytter mot smuss og forenkler rengjøringen.

Rengjøring av dørpakning

 Fare for skade ved feil rengjøring. Dersom dørpakningen behandles med olje eller fett, kan den bli porøs. Ikke bruk olje eller fett på dørpakningen.

- Rengjør dørpakningen regelmessig med rent vann og gni den grundig tørt med en klut.

Etter rengjøringen

- Sett alle delene inn i kjøle-/fryseskapet.
- Slå også på kjøle-/fryseskapet igjen.
- Hvis du har aktivert rengjøringsmodus  for kjølesonen: Trykk på  i startdisplayet.
- Trykk igjen på .

Når rengjøringsfunksjonen er slått av, lyser symbolet  hvitt.

Kjølesonen begynner å kjøle igjen.

- Koble inn funksjonen SuperFrost ❄ en stund, slik at fryseseonen blir raskt kald.
- Koble inn funksjonen Superkjøl ❄ en stund, slik at kjølesonen blir raskt kald.
- Legg matvarene inn i kjølesonen.
- Skyv fryseskuffene med matvarene inn i fryseseonen igjen, så snart temperaturen er lav nok.
- Koble ut SuperFrost ❄, så snart en konstant fryseseonetemperatur på minst -18 °C er nådd.
- Lukk skapdørene.



Hvis feil oppstår ...

De fleste feil som oppstår ved daglig bruk, kan du rette på selv. I mange tilfeller kan du spare både tid og penger, fordi du slipper å kontakte serviceavdelingen.

På www.miele.com/service finner du informasjon om hvordan du kan rette feilene selv.

Følgende tabeller skal hjelpe deg med å finne årsaken til en feil og til å rette den.

Unngå helst å åpne skapdøren før feilen er rettet, for å holde kuldetapet så lavt som mulig.

Problem	Årsak og retting
Skapet kjøler ikke, det innvendige lyset virker ikke når døren åpnes.	Skapet er ikke slått på og i displayet lyser  . ■ Slå på skapet.
	Støpselet sitter ikke skikkelig i stikkontakten. ■ Sett støpselet i stikkontakten. Når kjøle-/fryseskapet er slått av, vises  i displayet.
	Sikringen i husinstallasjonen har koblet seg ut. Kjøle-/fryseskapet, spenningen i huset eller et annet apparat kan være defekt. ■ Kontakt elektrofagfolk eller Miele's serviceavdeling.
Kompressoren går konstant.	Ingen feil. For å spare energi, kobler kompressoren om til lavere hastighet ved lavere kuldebehov. Da øker kompressorens innkoblingstid.
Kompressoren kobles inn stadig oftere og lenger, temperaturen i kjøle-/fryseskapet er for lav.	Ventilasjonsarealene er blokkerte eller støvete. ■ Ikke dekk til ventilasjonsarealene. ■ Fjern støv fra ventilasjonsarealene regelmessig.
	Skapdørene har blitt åpnet ofte, eller det er lagt inn eller frosset inn en stor mengde ferske matvarer samtidig. ■ Åpne dørene bare ved behov og så kort tid som mulig.
	Nødvendig temperatur stilles automatisk inn igjen etter en stund.
	Dørene er ikke skikkelig lukket. Eventuelt har det dannet seg et tykt islag i frysesonen. ■ Lukk skapdørene.

Problem	Årsak og retting
	<p>Nødvendig temperatur stilles automatisk inn igjen etter en stund.</p> <p>Hvis det har dannet seg et tykt islag, reduseres kjøle-effekten og energiforbruket stiger.</p> <ul style="list-style-type: none"> ■ Rim av kjøle-/fryseskapet og rengjør det. <p>Omgivelsestemperaturen er for høy. Jo høyere omgivelsestemperaturen er, jo lenger går kompressoren, og desto høyere blir energiforbruket.</p> <ul style="list-style-type: none"> ■ Følg rådene i kapittel «Installasjon», avsnitt «Oppstillingssted». <p>Kjøle-/fryseskapet er ikke bygget skikkelig inn i nisjen.</p> <ul style="list-style-type: none"> ■ Bygg inn kjøle-/fryseskapet i henhold til anvisningene i den vedlagte monteringsanvisningen. <p>Det er stilt inn for lav temperatur i kjøle-/fryseskapet.</p> <ul style="list-style-type: none"> ■ Korrigjer temperaturinnstillingen. <p>En større mengde matvarer er fryst inn samtidig.</p> <ul style="list-style-type: none"> ■ Se rådene i kapitlet «Frysing og lagring». <p>Funksjonen Superkjøl ❄ er fortsatt innkoblet.</p> <ul style="list-style-type: none"> ■ For å spare energi kan du selv slå av funksjonen Superkjøl ❄ før den slår seg av selv. <p>Funksjonen SuperFrost ❄ er fortsatt innkoblet.</p> <ul style="list-style-type: none"> ■ For å spare energi kan du selv slå av funksjonen SuperFrost ❄ før den slår seg av selv.
<p>Kompressoren kobles inn stadig sjeldnere og kortere, temperaturen i kjøle-/fryseskapet stiger.</p>	<p>Det er ingen feil. Den innstilte temperaturen er for høy.</p> <ul style="list-style-type: none"> ■ Korrigjer temperaturinnstillingen. ■ Kontroller temperaturen igjen etter 24 timer. <p>Frysevarene begynner å tine.</p> <p>Omgivelsestemperaturen er lavere enn hva skapet er beregnet for.</p> <p>Kompressoren kobles inn sjeldnere hvis omgivelsestemperaturen er for lav. Derfor kan det bli for varmt i frysesonen.</p> <ul style="list-style-type: none"> ■ Følg rådene i kapittel «Installasjon», avsnitt «Oppstillingssted». ■ Øk omgivelsestemperaturen.

Hvis feil oppstår ...























Problem	Årsak og retting
Det har dannet seg is eller kondensvann i kjøle/-fryseskapet. Eventuelt lukkes ikke døren ordentlig.	Dørpakningen har sklidd ut av sporet. ■ Undersøk om dørpakningen sitter skikkelig i sporet.
	Dørpakningen er skadet. ■ Kontroller om dørpakningen er skadet.
Dørpakningen er skadet eller skal skiftes.	Dørpakningen kan skiftes uten verktøy. ■ Skift dørpakningen. Den får du kjøpt hos en Miele-forhandler eller hos Miele's delelager.







Generelle problemer med skapet

Problem	Årsak og retting
<p>Matvarenes kvalitet svekkes i skuffen med økt luftfuktighet med innstillingen $\Delta\Delta\Delta$.</p>	<p>Det befinner seg for mye kondensvann i skuffen med høyere luftfuktighet.</p> <ul style="list-style-type: none"> ■ Tørk vekk kondensvannet med en klut. ■ Legg inn en bake- og stekerist eller tilsvarende, slik at overflødig fuktighet kan sive ut. ■ Åpne lokket ved å velge posisjonen «Ikke økt (lavere) luftfuktighet Δ», og koble ut luftfukteren ☺.
<p>Bunnen i kjølesonen er våt.</p>	<p>Avløpshullet for avrimingsvannet er tett.</p> <ul style="list-style-type: none"> ■ Rengjør rennen og avløpshullet for avrimingsvann.
<p>Frysevarene er fastfrosne.</p>	<p>Pakkene med matvarer var ikke tørre da de ble lagt inn.</p> <ul style="list-style-type: none"> ■ Løsne frysevarene med en stump gjenstand, f.eks. et skjeskaft.
<p>Det høres ikke noe varselsignal, selv om skapdøren har stått lenge åpen.</p>	<p>Det er ingen feil. Varselsignalet i innstillingsmodus ble slått av. Hvis du vil slå på varselsignalet igjen:</p> <ul style="list-style-type: none"> ■ Trykk på ☺. ■ Sveip mot venstre eller høyre til ☺ vises i midten. ■ Trykk på ☺. ■ Velg ønsket lydstyrke ved å sveipe til venstre eller høyre på segmentlinjen. ■ Bekreft ønsket lydstyrke ved å trykke på segmentlinjen. <p>Når varsel- og signaltoner er slått på, vises ☺.</p>

Hvis feil oppstår ...



Meldinger i displayet

Melding	Årsak og retting
I startdisplayet lyser  , kjøle-/fryseskapet kjøler ikke, men betjeningen av kjøle-/fryseskapet og det innvendige lyset virker.	Messeinnstilling er koblet inn. <ul style="list-style-type: none">■ Berør .■ Berør .■ Sveip mot venstre eller høyre til  vises i midten.■ Berør . Etter at messeinnstillingen  er blitt slått av, slår kjøle-/fryseskapet seg av og må slås på på nytt.
I displayet lyser  og kjøle-/fryseskapet kan ikke betjenes.	Rengjøringsfunksjonen er fortsatt slått på. <ul style="list-style-type: none">■ Slå av rengjøringsfunksjonen igjen ved å trykke på  i startdisplayet.■ Trykk igjen på . Når rengjøringsfunksjonen er slått av, lyser symbolet  hvitt. Kjøle-/fryseskapet begynner å kjøle igjen.
Ingenting vises i displayet. Det er sort.	Sabbat-modus  er slått på: Det innvendige lyset er koblet ut, og skapet kjøler. <ul style="list-style-type: none">■ Trykk på det sorte displayet.  vises. <ul style="list-style-type: none">■ Berør .  lyser oransje. <ul style="list-style-type: none">■ Trykk igjen på symbolet . Når Sabbat-modus er slått av, lyser symbolet  hvitt.
I displayet lyser  og kjøle-/fryseskapet kan ikke betjenes.	Låsefunksjonen er slått på. <ul style="list-style-type: none">■ Lås opp skapet for en kort stund, eller koble låsefunksjonen helt ut (se kapittel «Flere innstillinger», avsnitt «Deaktivere låsefunksjonen / i kort tid / slå den helt av»).
I startdisplayet lyser symbolet  , og det høres en signaltone.	Indikatoren for utskiftning av luktfilteret  i startdisplayet minner deg på når det er på tide å skifte luktfilteret. <ul style="list-style-type: none">■ Skift ut luktfilteret i holderen (se kapittel «Rengjøring og stell», avsnitt «Utskiftning av luktfilter (ekstrautstyr)») og bekreft utskiftning av luktfilteret ved å trykke på symbolet  i displayet. Symbolet  slukker i startdisplayet.

Melding	Årsak og retting
<p>I den respektive temperaturindikatoren til kjølesonen og/eller frysesonen lyser det gult , i tillegg høres et varselsignal og den innvendige belysningen lyser pulserende.</p>	<p>Døralarmen er aktivert.</p> <ul style="list-style-type: none"> ■ Berør  i displayet en stund. <p>Varselsignalet stopper og symbolet  slukkes og den innvendige belysningen lyser igjen konstant.</p> <ul style="list-style-type: none"> ■ Lukk den aktuelle døren.
<p>På temperaturindikatoren til frysesonen lyser  rødt, og i tillegg høres en varsel-tone.</p>	<p>Temperaturalarmen er aktivert – avhengig av innstilt temperatur, er frysesonen for varm eller kald. Grunner til dette kan f.eks. være:</p> <ul style="list-style-type: none"> – Døren har blitt åpnet ofte. – En større mengde matvarer er lagt inn for frysing uten at SuperFrost var koblet inn. – Det har vært et lengre strømbrudd. – Kjøle-/fryseskapet er defekt. <ul style="list-style-type: none"> ■ Berør . <p>Varselmeldingen er bekreftet:  slukker og varsel-tonen stanser.</p> <p>I displayet blinker den høyeste temperaturen som forekom i frysesonen, i ca. 1 minutt. Deretter skifter temperaturindikatoren til aktuell temperatur i frysesonen.</p> <p>Du kan gå ut av den blinkende temperaturindikatoren før tiden:</p> <ul style="list-style-type: none"> ■ Berør temperaturindikatoren for frysesonen. <p>Visningen av den varmeste temperaturen slukker. Deretter vises den aktuelle temperaturen i frysesonen igjen.</p> <ul style="list-style-type: none"> ■ Slå av alarmen. ■ Avhengig av temperatur må du kontrollere om maten har begynt å tine eller har tint helt. Hvis den har det, må den bearbeides (kokes eller stekes), før den kan fryses igjen.



Hvis feil oppstår ...

Melding	Årsak og retting
<p>I displayet lyser ^{-C} ⚠ rødt, og i tillegg høres en varseltone.</p>	<p>Den viser at det har vært et strømbrudd: Temperaturen i frysesonen har steget for mye pga. et strømbrudd i de siste dagene eller timene.</p> <ul style="list-style-type: none">■ Berør ^{-C} ⚠. <p>Feilmeldingen ble bekreftet: ^{-C} ⚠ slukker og varseltonen stanser.</p> <p>På temperaturindikatoren til frysesonen blinker den høyeste temperaturen som forekom i frysesonen, i ca. 1 minutt. Deretter skifter temperaturindikatoren til aktuell temperatur i frysesonen.</p> <p>Du kan gå ut av den blinkende temperaturindikatoren før tiden:</p> <ul style="list-style-type: none">■ Berør temperaturindikatoren for frysesonen. <p>Visningen av den varmeste temperaturen slukker. Deretter vises den aktuelle temperaturen i frysesonen igjen. Kjøle-/fryseskapet arbeider da videre med den sist innstilte temperaturen.</p> <ul style="list-style-type: none">■ Slå av alarmen.■ Avhengig av temperatur må du kontrollere om maten har begynt å tine eller har tint helt. Hvis den har det, må den bearbeides (kokes eller stekes), før den kan fryses igjen.

Melding	Årsak og retting
<p>I displayet lyser  rødt, eventuelt vises en feilkode – F med tall. I tillegg høres et varselsignal.</p>	<p>Det foreligger en feil.</p> <ul style="list-style-type: none"> ■ Slå av varselsignalet ved å berøre  i displayet. ■ Kontakt Mieleles serviceavdeling. <p>For å melde fra om feilen trenger du i tillegg til feilkoden, også modellbetegnelse og serienummer på kjøle-/fryseskapet. Denne informasjonen kan du lese av direkte:</p> <ul style="list-style-type: none"> ■ Berør  i displayet. <p>I displayet vises nødvendige data.</p> <p>Ved å bekrefte med <i>OK</i> går du ut av informasjonsvisningen, og feilkoden vises på nytt.</p> <p>Du kan også slå av kjøle-/fryseskapet direkte i feilmeldingen.</p> <hr/> <p>En feil på kjøle-/fryseskapet vises: Denne visningen har alltid prioritet, og avbryter den innstillingen du holder på med omgående.</p> <p>En produktfeil vises før en dør- eller temperaturalarm.</p>

Hvis feil oppstår ...

Problemer med luftfukteren

Problem	Årsak og retting
Luftfukteren tilfører ikke fuktighet på matvarene i PerfectFresh Active-sonen	Luftfukteren er ikke slått på. ■ Trykk på symbolet  i innstillingsmodus  .
	Skuffens lokk er trukket helt forover og dermed på innstillingen «Ikke økt (lavere) luftfuktighet Δ». ■ Skyv skuffens lokk bakover slik at innstillingen «Økt luftfuktighet ΔΔΔ» er valgt.
	Det er ikke nok vann i vanntanken. ■ Fyll vanntanken.
	Vanntanken er ikke riktig smekket på plass. ■ Legg inn vanntanken, slik at den fester seg riktig.
	Det ligger smuss foran luftfukteren. ■ Rengjør luftfukteren og vanntanken.

Innvendig lys



Fare for elektrisk støt ved strømførende deler som ligger åpent.

Dersom du tar av lysdekslet kan du komme i kontakt med strømførende deler.







Ikke fjern lysdekslet. LED-belysningen skal utelukkende skiftes ut og repareres av serviceteknikere fra Miele.



Fare for skade ved LED-belysning.

Denne belysningen hører til risikogruppe RG 2. Dersom dekslet er ødelagt, kan du skade øynene.

Ved defekt lampedeksel må du ikke se direkte i belysningen med optiske instrumenter (et forstørrelsesglass eller lignende).

Problem	Årsak og retting
Det innvendige lyset fungerer ikke.	<p>Skapet er ikke slått på.</p> <ul style="list-style-type: none"> ■ Slå på skapet.
	<p>Sabbat-modus  er slått på: Displayet er svart og skapet kjøler.</p> <ul style="list-style-type: none"> ■ Trykk på det sorte displayet. <p> vises.</p> <ul style="list-style-type: none"> ■ Berør . <p> lyser oransje.</p> <ul style="list-style-type: none"> ■ Trykk på symbolet  i innstillingsmodus . <p>Når Sabbat-modus er slått av, lyser symbolet  hvitt.</p>
	<p>Pga. fare for overoppheting, kobles det innvendige lyset automatisk ut hvis døren har stått åpen i ca. 15 minutter. Hvis ikke dette er årsaken, foreligger det en feil.</p> <ul style="list-style-type: none"> ■ Kontakt Miele's serviceavdeling.
LED-belysningen på en enkelt hylle fungerer ikke.	<p>Hyllen sitter ikke skikkelig i holderne.</p> <ul style="list-style-type: none"> ■ Kontroller at hyllen sitter riktig i holderne: Hyllen har metallkontakter på det fremre, venstre hjørnet, som forsyner LED-belysningen med strøm. ■ Skyv inn hyllen til du hører at den fester seg.
	<p>LED-belysningen på stållistene er ødelagt.</p> <ul style="list-style-type: none"> ■ Skift ut stållisten med LED-belysning. Den får du kjøpt hos Miele's serviceavdeling.

Hvis feil oppstår ...

Problem	Årsak og retting
LED-belysningen på alle hyllene virker ikke.	<p>Det har kommet væske på LED-belysningen til en hylle eller på kontaktåpningene på de venstre holderne. En sikkerhetsutkobling kobler ut LED-belysningen på alle hyllene.</p> <ul style="list-style-type: none">■ Vask stållisten med LED-belysningen med en fuktig klut, tørk den eller la den tørke utenfor kjøle-/fryse-skapet.■ Pass på at kontaktene er rene og tørre før du setter inn hyllene med belysning.■ Skyv inn hyllen til du hører at den fester seg.■ Lukk døren. <p>Det innvendige lyset virker når du åpner skapdøren igjen.</p> <p>Hvis ikke dette er årsaken, foreligger det en feil.</p> <ul style="list-style-type: none">■ Kontakt Miele's serviceavdeling.
Den innvendige belysningen pulserer.	<p>Det er ingen feil. Døralarmen ble aktivert og den innvendige belysningen pulserer med varselsignalet.</p>

Kjøle-/fryseskapet forårsaker ulike lyder under driften.
Ved redusert kjøleeffekt arbeider kjøle-/fryseskapet energibesparende, men lenger. Lydstyrken er lavere.
Ved økt kjøleeffekt avkjøles matvarene raskere.
Lydstyrken er høyere.

Normale lyder	Hvordan oppstår de?
Hvesing, visling	Kjølemiddel sprøytes inn i kjølekretsløpet.
Bobling, surkling, skvulping	Kjølemiddel flyter gjennom røret.
Brumming	Kjøle-/fryseskapet kjøler.
Klikk	Termostaten slår kompressoren av eller på.
Surring, susing	Viften går.
Knaking	Materialet ekspanderer i kjøle-/fryseskapet.
Vibrering	Ventilene eller lukene er aktive.
Summing (kjøle-/fryseskap med vanntank)	Vann transporteres ut av vanntanken.
Slurping (kjøle-/fryseskap med dørdeemperen)	Døren ble åpnet eller lukket ofte med dørdeemperen.

Vær klar over at det er umulig å unngå kompressor- og strømningslyder i kjølekretsløpet.

Årsaker til støy

Støy/lyder	Årsak og utbedring
Vibrasjon, klapping, klirring	Kjøle-/fryseskapet står ikke plant. Juster kjøle-/fryseskapet ved hjelp av et vater. Bruk skruføttene under kjøle-/fryseskapet til dette.
	Kjøle-/fryseskapet berører andre møbler eller produkter. Flytt kjøle-/fryseskapet unna.
	Skuffer, kurver eller hyller vibrerer eller sitter fast. Kontroller de uttakbare delene og sett dem inn på nytt.
	Flasker eller beholdere berører hverandre. Flytt flaskene eller beholderne litt fra hverandre.
	Holderen til transportkabelen (avhengig av modell) henger fremdeles på baksiden av produktet. Fjern holderen til transportkabelen.

På www.miele.com/service finner du informasjon om hvordan du kan rette feil og om Miele reservedeler.

Kontakt ved feil

Hvis det oppstår feil som du ikke kan rette på selv, kontakt en Miele-forhandler eller Miele's serviceavdeling.

Miele's serviceavdeling kan du kontakte online på www.miele.no/husholdning/service.

Kontaktinformasjonen til Miele's serviceavdeling finner du på slutten av dette dokumentet.

Serviceavdelingen trenger modellbetegnelse og serienummer (Fabr./SN/Nr.). Begge opplysningene finner du på typeskiltet inne i kjøle-/fryseskapet eller, avhengig av modell, i innstillingsmodus under informasjon **i**.

EPREL-database

Fra og med 1. mars 2021 finner du informasjon om energimerking av produkter og krav til økodesign i den europeiske produkt databasen (EPREL). Under følgende link <https://eprel.ec.europa.eu/> finner du produkt databasen. Her blir du bedt om å legge inn modellbetegnelsen.

Modellbetegnelsen finner du på typeskiltet inne i kjøle-/fryseskapet eller, avhengig av modell, i innstillingsmodus under informasjon **i**.

Miele			
XXXXXX		Nr. XX/XXXXXXXXXX.	
WEINTEMPERIER-SCHRANK/INTERTISCH-MODELL MULTI-TEMPERATURE WINE STORAGE CABINET/UNDER-COUNTER ARMOIRE DE RESEIN TEMP./DES VINS/MOD. ENCASTRABLE SOUS PLAN ARMARIO FRIGORIFICAZIONE VINO, VINOCHIOBBE/POTREBUS ENGINERA ВИННЫЙ ТЕМПЕРАТУРНЫЙ ШКАФ			
Klasse/Class Classe/Clase	Ap-Typ/AP-Type AP-Tipo/AP-Tipo	Bruttinhell/Gross Capacity Volume Brut/Capacidad Bruta	Gefriervermögen/Freezing Capacity Pouvoir de Congel/Capac./Congeladora
SN-ST		XXXX I	
Nutzinhalt Net Capacity Volume Ut Capac. Util	Ges / K / G / WEIN / KALT Tot / R / F / WINE / CHILL To / R / C Tot / F / C / WINE / CHILL		R600a: XXg

Garanti

Garantitiden er 2 år.

Nærmere opplysninger finner du i de vedlagte garantibetingelsene.

Samsvarserklæring

Miele erklærer herved at denne kjøøl-/fryskombinasjonen er i henhold til forskriften 2014/53/EU.

Fullstendig tekst til EU-samsvarserklæring finner du under en av de følgende internettsadressene:

- Under produkter, nedlastinger, på www.miele.no
- Under service, bruksanvisninger og min brosjyre på <https://miele.no/bruksanvisninger-125.aspx> ved å oppgi produktnavn eller fabrikkasjonsnummer

Frekvensbånd	2,4000 GHz – 2,4835 GHz
--------------	----------------------------

Maksimal utgangseffekt	< 100 mW
------------------------	----------

For betjening og styring av kommunikasjonsmodulen bruker Miele egen eller fremmed programvare, som ikke faller inn under såkalte Open Source-lisensvilkår. Programvaren/programvarekomponentene er opphavsrettslig beskyttet. Miele og tredjeparts opphavsretter skal respekteres.

Videre inneholder kommunikasjonsmodulen som er integrert i produktet, programvarekomponenter som distribueres under open source-lisensvilkår. Du kan hente frem de inkluderte Open Source-komponentene sammen med tilhørende merknader om opphavsrett, kopier av de til enhver tid gjeldende lisensvilkårene samt eventuell annen informasjon lokalt per IP via en nettleser ([http\[s\]://<IP-adresse>/Licenses](http[s]://<IP-adresse>/Licenses)). Ansvars- og garantibestemmelsene for Open Source-lisensvilkår som man finner der, vil kun gjelde overfor den respektive rettighetshaveren.

Miele AS

Nesbruveien 71

1394 NESBRU

Postboks 194

1378 NESBRU

Telefon 67 17 31 00

E-mail: info@miele.no

Internett: www.miele.no

Foretaksnr. NO 919 157 089 MVA

Produsent:

Miele & Cie. KG

Carl-Miele-Straße 29

33332 Gütersloh

Tyskland

KFN 4898 ...

no-NO

M.-Nr. 12 085 960 / 03