

## Kasutus- ja paigaldusjuhend Õhupuhasti



Lugege kasutus- ja paigaldusjuhend enne paigaldust ja kasutuselevõttu **kindlasti** läbi. Sellega kaitsete ennast ja väldite kahjusid.

# Sisukord

---

<b>Ohutusjuhised ja hoiatused</b> .....	4
<b>Teie panus keskkonna heaks</b> .....	13
<b>Õhupuhasti ülevaade</b> .....	14
<b>Talitluse kirjeldus</b> .....	16
<b>Esmakordne kasutuselevõtt</b> .....	17
Väljatõmbe- või pöördõhurežiimi valimine.....	17
Võrgu Miele@home loomine.....	17
Ühendamine rakenduse teel.....	18
Ühendamine WPS-i teel .....	19
WiFi registreerimise tühistamine (tehaseseadistusele lähtestamine).....	20
Süsteemi Con@ctivity loomine .....	21
Con@ctivity koduse WiFi-võrgu teel (Con@ctivity 3.0).....	22
Con@ctivity vahetu WiFi-ühenduse teel (Con@ctivity 3.0) .....	22
Ühendamise kordamine .....	22
<b>Käsitsemine (automaatne kasutamine)</b> .....	23
Toiduvalmistamine funktsiooniga Con@ctivity (automaatne režiim).....	23
Praadimine.....	24
Automaatrežiimist ajutiselt lahkumine .....	25
Automaatrežiimi naasmine .....	25
<b>Käsitsemine (käsitsi kasutamine)</b> .....	26
Toiduvalmistamine ilma funktsioonita Con@ctivity (käsitsi kasutamine) .....	26
Ventilaatori sisselülitamine .....	26
Võimsusastme valimine .....	26
Järeltöötamisaja valimine .....	26
Ventilaatori väljalülitamine .....	26
Toiduvalmistusala valgustuse sisse- / väljalülitamine / reguleerimine.....	27
Energiahaldussüsteem .....	27
Turvaväljalülitus .....	28
<b>Käsitsemine (automaatne ja käsitsi kasutamine)</b> .....	29
Õhkkonnavalgustus.....	29
Töötunniloendur.....	29
Rasvafiltri töötunniloenduri muutmise.....	29
Lõhnafiltri töötunniloenduri muutmise või inaktiveerimise .....	30
Töötunniloenduri päring.....	30
<b>Nõuandeid energia säästmiseks</b> .....	32

<b>Puhastamine ja hooldus</b> .....	33
Korpus .....	33
Erijuhised värvilise kattega korpuste jaoks.....	33
Rasvafilter ja servaimupaneel.....	34
Rasvafiltri vahetamine .....	36
Lõhnafilter.....	37
Lõhnafiltri töötunniloenduri lähtestamine .....	37
Lõhnafiltri jäätmekäitlusesse suunamine.....	37
Regeneereeritav lõhnafilter.....	37
<b>Klienditeenindus</b> .....	38
Kontakt tõrgete korral.....	38
Tüübisildi asukoht.....	38
Garantii .....	38
<b>Paigaldus</b> .....	39
Enne paigaldamist.....	39
Paigaldusmaterjal .....	39
Seadme mõõtmed.....	40
Vahekaugus keeduplaadi ja õhupuhasti vahel (S) .....	41
Paigaldussoovitused .....	42
Puuravade skeem seinale paigaldamise korral .....	42
Väljatõmbetoru .....	43
Tagasilöögiklapp.....	44
Kondensaad .....	44
Mürasummuti .....	45
Elektriühendus.....	45
<b>Tehnilised andmed</b> .....	47
Pöördõhurežiimi jaoks juurdeostetav tarvik.....	47
Vastavusdeklaratsioon.....	47
<b>Garantii</b> .....	49

## Ohutusjuhised ja hoiatused

---

See õhupuhasti vastab ettenähtud ohutusnõuetele. Vale kasutamine võib vigastada inimesi ja põhjustada materiaalselt kahju.

Enne õhupuhasti kasutuselevõttu lugege kasutus- ja paigaldusjuhend tähelepanelikult läbi. See sisaldab olulisi juhiseid paigaldamise, ohutuse, kasutamise ja hoolduse kohta. Sellega kaitsete ennast ja väldite õhupuhasti kahjustamist.

Kooskõlas standardiga IEC 60335-1 juhib Miele tähelepanu sellele, et seadme paigaldamist käsitlev peatükk ning ohutusjuhised ja hoiatused tuleb läbi lugeda ja neid järgida.

Miele ei vastuta juhiste eiramise tõttu tekkinud kahju eest.

Hoidke kasutus- ja paigaldusjuhend alles ja andke see võimalikule järgmisele omanikule edasi.

### Otstarbekohane kasutamine

- ▶ See õhupuhasti on ette nähtud kasutamiseks majapidamises ja sellesarnastes paigaldustingimustes.
- ▶ See õhupuhasti ei ole ette nähtud kasutamiseks välistingimustes.
- ▶ Kasutage õhupuhastit eranditult kodumajapidamise raames toiduvalmistusaurude äratõmbeks ja puhastamiseks. Muul viisil kasutamine pole lubatud.
- ▶ Õhupuhastit ei saa pöördõhurežiimil kasutada paigaldusruumi ventileerimiseks gaasipliidiplaadi kohal. Küsige selle kohta nõu gaasipetsialistilt.

► Isikuid, kes oma füüsilise, meelelise või vaimse seisundi või kogemematususe või teadmatususe tõttu ei ole võimelised õhupuhastit ohutult kasutama, tuleb kasutamise ajal jälgida.

Sellised isikud tohivad õhupuhastit kasutada järelevalveta vaid juhul, kui neile on seadme kasutamine nii selgeks õpetatud, et nad saavad sellega ohutult hakkama. Nad peavad oskama märgata ja mõista vales käsitsemisest tulenevaid ohte.

### Lapsed ja majapidamine

► Nooremad kui kaheksa-aastased lapsed tohivad õhupuhasti juures viibida vaid pideva järelevalve all.

► Lapsed alates kaheksandast eluaastast tohivad õhupuhastit kasutada järelevalveta vaid juhul, kui neile on õhupuhasti kasutamine nii selgeks õpetatud, et nad saavad sellega ohutult hakkama. Lapsed peavad oskama märgata ja mõista vales kasutamisest tulenevaid ohte.

► Lapsed ei tohi õhupuhastit järelevalveta puhastada ega hooldada.

► Jälgige lapsi, kes viibivad õhupuhasti läheduses. Ärge mitte kunagi lubage lastel õhupuhastiga mängida.

► Toiduvalmistusala valgustus on väga intensiivne.

Jälgige eelkõige imikuid, et nad ei vaataks otse valgustite sisse.

► Lämpumisoht! Lapsed võivad mängimisel pakkematerjali (nt kilesse) kinni jääda või selle endale üle pea tõmmata ja lämbuda. Hoidke pakkematerjali lastele kättesaamatus kohas.

# Ohutusjuhised ja hoiatused

---

## Tehniline ohutus

- ▶ Oskamatud paigaldus-, hooldus- ning remonttööd võivad kasutajat tõsiselt ohustada. Paigaldus-, hooldus- ja remonttöid tohivad teha ainult Miele volitatud spetsialistid.
- ▶ Õhupuhasti kahjustused võivad ohustada teie turvalisust. Kontrollige, ega seadmel ei ole nähtavaid kahjustusi. Ärge mitte kunagi võtke kasutusse kahjustunud õhupuhastit.
- ▶ Õhupuhasti elektriohutus on tagatud ainult siis, kui seade on ühendatud nõuetekohaselt paigaldatud maandussüsteemi. Selle olulise ohutusnõude järgimine on väga tähtis. Kahtluse korral laske kogu elektrisüsteem elektrikul üle kontrollida.
- ▶ Võimalik on ajutine või pidev kasutamine autonoomse või võrguga mittesünkroonse energiavarustussüsteemiga (nt minivõrgud, varusüsteemid). Kasutamise eeltingimus on, et energiavarustussüsteem vastab standardi EN 50160 või võrreldava standardi nõuetele. Elektrisüsteemi ja selles Miele seadmes ette nähtud kaitsemeetmete funktsioon ja tööviis peavad ka minivõrgus või võrguga mittesünkroonse kasutamise korral olema tagatud või need tuleb paigaldises asendada võrreldavate meetmetega. Seda kirjeldatakse näiteks VDE-AR-E 2510-2 ajakohases väljaandes.
- ▶ Et õhupuhasti ei saaks kahjustada, peavad õhupuhasti tüübisildil toodud ühendusandmed (sagedus ja pinge) kindlasti vastama elektrivõrgu andmetele. Võrrelge ühendusandmeid enne ühendamist. Kahtluse korral küsige nõu elektrikult.
- ▶ Harupesad või pikendusjuhtmed ei taga vajalikku ohutust (tuleoht). Ärge kasutage neid õhupuhasti ühendamiseks elektrivõrku.
- ▶ Ohutu töötamise tagamiseks kasutage õhupuhastit vaid paigaldatuna.
- ▶ Seda õhupuhastit ei tohi kasutada mittestatsionaarsetes paigalduskohtades (nt laevas).

► Kokkupuude pinge all olevate ühendustega ning elektrilise ja mehaanilise konstruktsiooni muutmine on teile ohtlik ja võib põhjustada tõrkeid õhupuhasti töös.

Avage korpust vaid nii palju, kui paigaldamise ja puhastamise jaoks on vaja. Ärge mitte kunagi avage korpuses muid osi.

► Garantii kaotab kehtivuse, kui õhupuhastit ei paranda Miele volitatud klienditeenindus.

► Kahjustunud toitejuhet tohivad vahetada vaid kvalifitseeritud spetsialistid.

► Valgustuse valgusallikad on püsivalt sisse ehitatud. Vahetustöid tohib teha vaid Miele volitatud spetsialist või Miele klienditeenindus.

► Paigaldus-, hooldus- ja remonttööde ajal peab õhupuhasti olema elektrivõrgust lahutatud. Seade on elektrivõrgust vaid siis lahutatud, kui:

- elektrisüsteemi kaitsmed on välja lülitatud,
- elektrisüsteemi keeratavad kaitsmed on täielikult välja keeratud või
- toitepistik (kui see on olemas) on elektrivõrgust lahutatud. Ärge tõmmake toitejuhtmest, vaid pistikust.

# Ohutusjuhised ja hoiatused

## Üheaegne kasutamine ruumiõhust sõltuva tulekoldega

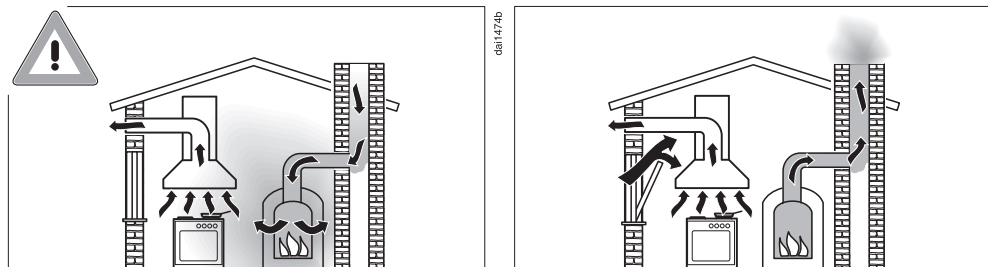

**!** Põlemisgaasidest tingitud mürgistusohu.

Õhupuhasti ja ruumiõhust sõltuva tulekolde samaaegsel kasutamisel samas ruumis või kombineeritud ventilatsioonisüsteemis tuleb olla eriti ettevaatlik.

Ruumiõhust sõltuvad tulekolded saavad põlemisõhu paigaldusruumist ja juhivad heitgaasid heitgaasirajatise (nt korsten) abil hoonest välja. Need võivad olla nt gaasi-, õli-, puidu- või söeküttega kütteseadised, kiirveesoojendid, boilerid, keeduplaadid või küpsetusahjud.

Õhupuhasti tõmbab köögist ja naabruses olevatest ruumidest õhku välja. See kehtib järgmiste töörežiimide puhul:

- väljatõmberežiim,
- pöördõhurežiim koos ruumist väljapoole paigutatud õhuringlustastiga.

Ilma piisava õhu juurdevooluta tekib alarõhk. Tulekolle saab liiga vähe põlemisõhku. Põlemisprotsess aeglustub.

Mürgised põlemisgaasid võivad korstnast või väljatõmbekanalist eluruumidesse sattuda.

Valitseb eluohtlik olukord.



Ohutu kasutamine on võimalik, kui õhupuhasti ja ruumiõhust sõltuva tulekolde üheaegsel kasutamisel ruumis või kombineeritud ventilatsioonisüsteemis on maksimaalne alarõhk 4 Pa (0,04 mbar) ja seega välditakse suitsu tagasiimemist tulekoldest.

Seda on võimalik saavutada, kui mittesuletavate avade, nt ukсед või aknad, kaudu saab põlemiseks vajalik õhk juurde voolata. Siinjuures tuleb jälgida, et õhu juurdevooluavadel oleks piisav ristlõige. Seinas olev õhu juurdevoolu- / väljatõmbeava ei taga harilikult piisavat õhuvarustust.

Hindamisel tuleb alati arvestada kogu korteri kombineeritud ventilatsioonisüsteemiga. Küsige selleks nõu volitatud korstnapühkijalt.

Kui õhupuhastit kasutatakse pöördõhurežiimil, kus õhk juhitakse paigaldusruumi tagasi, on ruumiõhust sõltuva tulekolde samaaegne kasutamine ohutu.

# Ohutusjuhised ja hoiatused

---

## Otstarbekohane kasutamine

▶ Lahtiste leekide tõttu tekib tuleoht.

Ärge mitte kunagi töötage õhupuhasti all lahtise leegiga. Nii on näiteks flambeerimine ja grillimine lahtise leegiga keelatud. Sisselülitatud õhupuhasti tõmbab leegid filtrisse. Ladestunud köögirasv võib süttida.

▶ Toiduvalmistamisel gaasipõletiga tekkiv tugev kuumus võib õhupuhastit kahjustada.

- Ärge mitte kunagi jätke gaasipõletit ilma keedunõuta põlema. Lülitage ka lühiajalisel keedunõu eemaldamisel gaasipõleti välja.
- Valige keedunõud, mis vastavad põleti suurusele.
- Reguleerige leek selliseks, et see mitte mingil juhul keedunõu põhja alt välja ei ulatuks.
- Vältige keedunõude üleliigset kuumutamist (nt vakkpänniga toiduvalmistamisel).

▶ Kondensaat võib põhjustada õhupuhasti korrosiooni.

Kui kasutate keeduplaati, lülitage õhupuhasti alati sisse, et kondensaat ei saaks koguneda.

▶ Ülekuumenenud õlid ja rasvad võivad ise süttida ja seeläbi õhupuhasti süüdata.

Õli ja rasva kuumutades ärge jätke potte, panne ja frittimiseseadmeid järelevalveta. Seepärast peab ka elektrigrillseadmetega grillimist pidevalt jälgima.

- ▶ Rasva- ja mustuseladestused mõjutavad õhupuhasti tööd. Keeduaaurude puhastamise tagamiseks ärge mitte kunagi kasutage õhupuhastit ilma rasvafiltrit.
- ▶ Kui puhastamine ei vasta käesolevale kasutusjuhendile, tekib tuleoht.
- ▶ Arvestage, et õhupuhasti võib toiduvalmistamise ajal üles tõusva kuumuse tõttu kuumeneda. Puudutage korpust ja rasvafiltrit alles siis, kui õhupuhasti on jahtunud.

### Nõuetekohane paigaldus

- ▶ Vaadake oma keeduseadme juhendist, kas kasutamine koos õhupuhastiga on lubatud.
- ▶ Õhupuhastit ei tohi paigaldada tahkekütusega töötavate tulekollete kohale.
- ▶ Kui vahemik köögiseadme ja õhupuhasti vahel on liiga väike, võib see põhjustada õhupuhastil kahjustusi. Kui köögiseadme tootja pole nõudnud suuremaid ohutuid vahemikke, tuleb köögiseadme ja õhupuhasti alumise serva vahel kinni pidada peatükis “Paigaldus” toodud vahemikest. Kui õhupuhasti all kasutatakse erinevaid köögiseadmeid, tuleb kinni pidada suurimast etteantud ohutust vahemikust.
- ▶ Õhupuhasti kinnitamiseks tuleb järgida andmeid peatükis “Paigaldus”.
- ▶ Väljatõmbetoru paigaldamiseks tohib kasutada üksnes mittesüttivast materjalist torusid või voolikuid. Need on saadaval müügisinduses või klienditeeninduses.
- ▶ Heitõhku ei tohi juhtida töötavasse suitsu- või heitgaasikorstnasse ega tulekollete paigaldusruumide ventilatsiooniks kasutatavasse šahti.

## Ohutusjuhised ja hoiatused

---

▶ Kui heitõhk tuleb juhtida mittekasutatavasse suitsu- või heitgaasikorstnasse, järgige vastavate ametiasutuste eeskirju.

### Puhastamine ja hooldus

▶ Aurupuhasti aur võib sattuda voolu juhtivatele osadele ja põhjustada lühise.

Ärge kunagi kasutage õhupuhasti puhastamiseks ja sulatamiseks aurupuhastit.

### Tarvikud ja varuosad

▶ Kasutage vaid Miele originaalvaruosi. Muude osade paigaldamisel kaotate õiguse garantiile, pretensiooni esitamisele ja / või tootevastutusele.

▶ Miele tagab ohutusnõuetele vastavuse ainult originaalvaruosade kasutamise korral. Asendage vigased komponendid vaid Miele originaalvaruosadega.

▶ Miele annab pärast teie õhupuhasti seeriatootmise lõppu kuni 15-aastase, kuid mitte lühema kui 10-aastase tarnegarantii talitlust säilitavatele varuosadele.

## Pakendi suunamine jäätme- käitlusesse

Pakend on ette nähtud käitlemiseks ja käitseb seadet transpordikahjustuste eest. Pakendimaterjalid on valitud keskkonnakaitsealastest ja käitlemistehnilisest seisukohtadest lähtudes ja on üldiselt korduskasutatavad.

Pakendi tagastamine materjaliringlusse säästab toorainet. Kasutage materjalipõhiseid väärtuslike materjalide kogumispunkte ja tagastusvõimalusi. Transpordipakendid võtab tagasi Miele edasimüüja.

## Vana seadme utiliseerimine

Elektri- ja elektroonikaseadmed sisaldavad mitmesuguseid väärtuslikke materjale. Samuti sisaldavad need teatud aineid, segusid ja detaile, mis olid vajalikud seadme toimimiseks ja ohutuse tagamiseks. Olmeprügi hulgas ja vale käitlemise korral võivad need kahjustada inimese tervist ja keskkonda. Seetõttu ärge visake oma vana seadet olmeprügi hulka.



Selle asemel kasutage elektri- ja elektroonikaseadmete tasuta äraandmiseks ja taaskasutusse suunamiseks ametlikke kogumis- ja tagastuspunkte kohaliku omavalitsuse, edasimüüja või Miele juures. Võimalike isikuandmete kustutamise eest äravisatavast seadmevastutuse seaduse järgi teie. Seaduse järgi olete kohustatud eemaldama patareid ja akud, mis ei ole seadmesse püsivalt integreeritud, samuti lambid, mida saab ilma lõhkumata eemaldada, ilma neid lõhkumata. Viige need sobivasse kogumiskohta, kus need saab tasuta ära anda. Hoolitsege selle eest, et vana seade oleks kuni äraviimiseni laste eest kaitstud.

# Õhupuhasti ülevaade

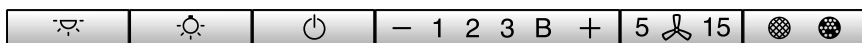
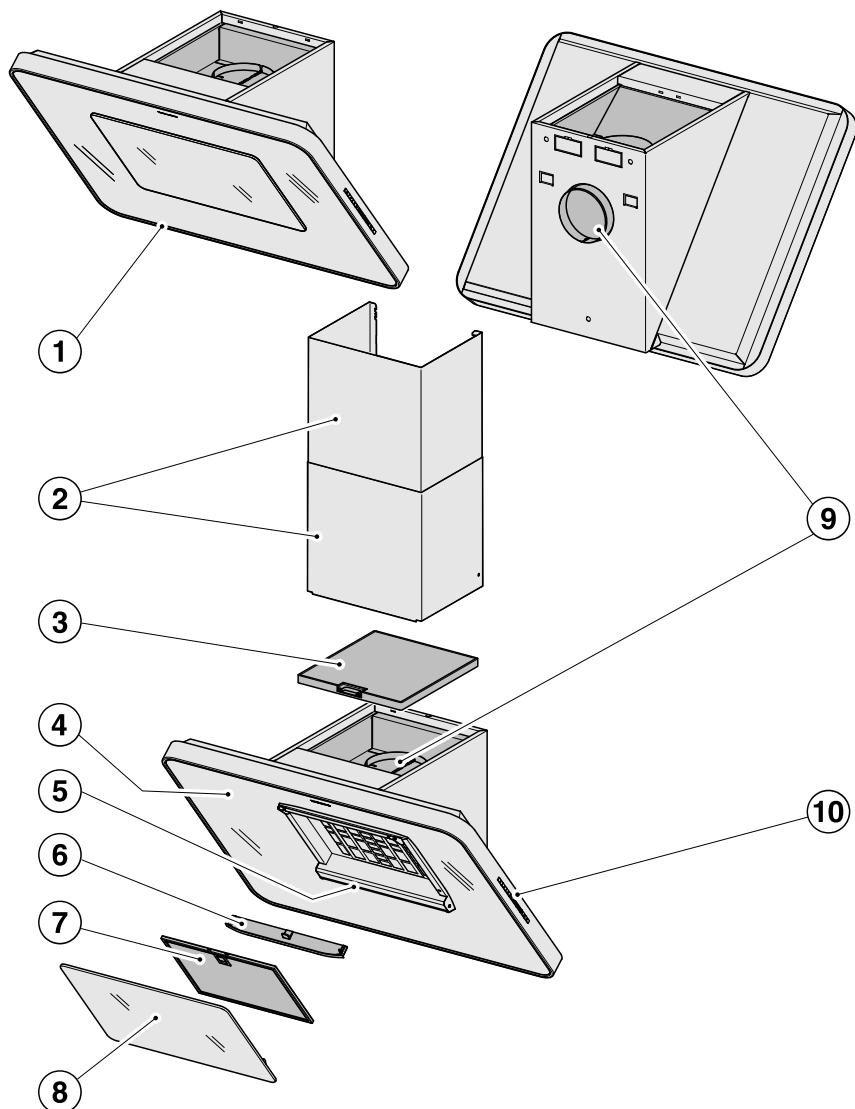

11

12

13

14

15

16

- ① Suitsukate
- ② Korsten  
Juurdeostetavad tarvikud  
Vaid väljatõmberežiimi korral
- ③ Lõhnafilter  
Ühekordse kasutusega või regenereeritav lõhnafilter  
Pöördõhurežiimi jaoks juurdeostetav tarvik
- ④ Õhkkonnavalgustus  
Suitsukatte klaas on valgustusega.
- ⑤ Toiduvalmistusala valgustus
- ⑥ Kogumisvann
- ⑦ Rasvafilter
- ⑧ Paneel servaimu jaoks
- ⑨ Väljatõmbeotsak  
Heitõhk võib olla taha või üles suunatud.  
Pöördõhurežiimis saab heitõhk olla üksnes üles suunatud.
- ⑩ Juhtelemendid
- ⑪ Õhkkonnavalgustuse sisse- ja väljalülitamise nupp
- ⑫ Nupp toiduvalmistusala valgustuse sisse- / väljalülitamiseks / reguleerimiseks
- ⑬ Nupp ventilaatori sisse- ja väljalülitamiseks
- ⑭ Ventilaatori võimsuse seadistamise nupud
- ⑮ Järeltöötamisfunktsiooni nupp
- ⑯ Töötunniloenduri nupp

# Talitluse kirjeldus

---

Sõltuvalt õhupuhasti varustusest on võimalikud järgmised funktsioonid:

## Väljatõmberežiim



dab0984a

Sisseimetud õhk puhastatakse rasvafiltrites ja suunatakse hoonest välja.

## Pöördõhurežiim

(vaid lõhnafiltriga juurdeostetava tarkvara, vt “Tehnilised andmed”)



dab0984b

Sisseimetud õhku puhastatakse rasvafiltri ja lisaks lõhnafiltri abil. Seejärel suunatakse õhk tagasi kööki.





## Väljatõmbe- või pöördõhurežiimi valimine

Õhupuhasti sobib väljatõmbe- ja pöördõhurežiimiks. Ventilaatori võimsus kohandatakse valitud töörežiimiga. Tehases on seadistatud pöördõhurežiim. Väljatõmberežiimi jaoks peate õhupuhasti ümber seadistama.

Väljatõmberežiim aktiveeritakse lõhnafiltri(te) töötunniloenduri inaktiveerimisega.

- Lülitage ventilaator ja valgustus välja.
- Vajutage samaaegselt nupule + ja töötundide nupule  .

Lõhnafiltri sümbol  ja ventilaatori astme näit vilguvad.

- Vajutage nuppu +, kuni näidik **B** vilgub.
- Kinnitage toiming töötundide nupuga  .

Kõik märgutuled kustuvad.

Väljatõmberežiim on seadistatud.

Kui teie kinnitust ei järgne 4 minuti jooksul, jääb kehtima vana seadistus.

## Võrgu Miele@home loomine

Eeltingimus:

- kodune WiFi-võrk

Teie õhupuhasti on varustatud sisseehitatud WiFi-mooduliga. Õhupuhasti saab koduse WiFi-võrguga ühendada.

Seejärel on võimalik õhupuhastit käsitseda rakendusega Miele.

Kui teie Miele pliidiplaat on samuti kodusesse WiFi-võrku ühendatud, saate kasutada õhupuhasti automaatset juhtimist Con@ctivity funktsiooni abil.

Veenduge, et õhupuhasti paigalduskohas on teie WiFi-võrgu signaal piisavalt tugev.

Te saate luua ühenduse koduse WiFi-võrguga rakenduse Miele või WPSi abil.

# Esmakordne kasutuselevõtt

## Miele@home'i saadavus

Miele rakenduse kasutamine sõltub Miele@home'i teenuse saadavusest teie riigis.

Miele@home pole igas riigis saadaval.

Teavet saadavuse kohta saate internetilehelt [www.miele.com](http://www.miele.com).

## Miele rakendus

Miele rakenduse saate tasuta alla laadida kas *Apple App Store*<sup>®</sup>-ist või *Google Play Store*<sup>™</sup>-ist.



## Ühendamine rakenduse teel

Võrguühenduse saab luua rakendusega Miele@Mobile.

- Installige rakendus Miele@Mobile oma mobiilsesse lõppseadmesse.

Registreerimiseks vajate:

1. oma WiFi-võrgu salasõna
2. oma õhupuhasti salasõna



Õhupuhasti salasõna on seerianumbri üheksa viimast numbrit, mille leiata tüübisildilt.

Tüübisildi leiata, kui võtate rasvafiltri välja.



- Käivitage rakenduses seadme registreerimine. Järgige registreerimissamme.

Kui kuvatakse üleskutse aktiveerida õhupuhasti WiFi, toimige järgmiselt:

- Lülitage õhupuhasti välja.



- Hoidke nuppu + all.



- Vajutage samal ajal valgustinuppu ☀.

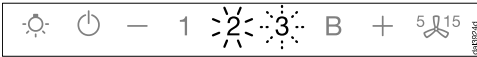

**2** põleb pidevalt, **3** vilgub.

Õhupuhasti on järgmise 2 minuti jooksul valmis ühendamiseks.



- Järgige rakenduses järgmisi samme.

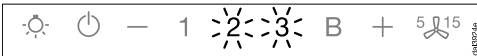

Pärast edukat ühendamist põlevad **2** ja **3** pidevalt.



- Lahkuge õhupuhasti ühendamisrežiimist, vajutades järeltöötamise nuppu 5/15.

Õhupuhastit saab nüüd juhtida rakendusega.

## Ühendamine WPS-i teel

Teie WiFi-ruuter peab ühilduma WPS-iga (WiFi Protected Setup).

- Lülitage õhupuhasti välja.



- Hoidke nuppu “+” all.



- Vajutage samal ajal valgustinuppu ☀.

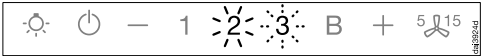

**2** põleb pidevalt, **3** vilgub.

WiFi-ühendus tuleb õhupuhastis ja WPS-ruuteris samaaegselt käivitada.

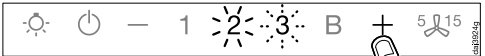

- Vajutage mõne sekundi möödumisel õhupuhastil nuppu “+”.

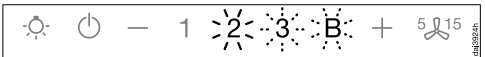

Lühikese aja pärast põleb **2** pidevalt, **3** ja **B** vilguvad.

Õhupuhasti on järgmise kahe minuti jooksul valmis ühendamiseks.

# Esmakordne kasutuselevõtt



- Käivitage WPS-ühendus oma WiFi-ruuteris.

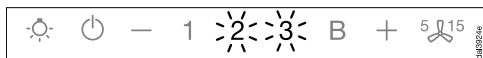

Pärast ühendamist põlevad **2** ja **3** pidevalt.



- Lahkuge õhupuhasti ühendamisrežiimist, vajutades järeltöötamise nuppu .

Õhupuhastit saab nüüd juhtida rakendusega.

Kui ühendust ei suudetud luua, ei aktiveerinud te võib-olla oma ruuteri WPS-i piisavalt kiiresti. Korra ke ülalnimetatud samme.

**Nõuanne:** Kui teie WiFi-ruuteril ei ole WPS ühendusmeetodina saadaval, kasutage ühendamiseks rakendust Miele.

## WiFi registreerimise tühistamine (tehaseseadistusele lähtestamine)

Uue WiFi-ühenduse loomiseks tuleb esmalt olemasolev WiFi-ühendus katkestada.

- Lülitage õhupuhasti välja.



- Hoidke nuppu — all.



- Puudutage samal ajal valgustinuppu .

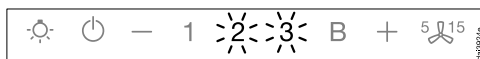

Olemasoleva WiFi-ühenduse korral põlevad **2** ja **3** pidevalt.

Õhupuhasti on järgmise 2 minuti jooksul valmis ühenduse katkestamiseks.



- Puudutage nuppu —.

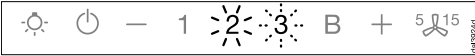

**2** põleb pidevalt ja **3** vilgub.

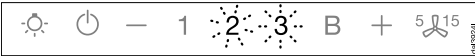

Mõne sekundi pärast vilguvad **2** ja **3**.  
Ühendus on katkestatud.



- Lahkuge õhupuhasti registreerimise tühistamise režiimist, vajutades järeltöötamise nuppu 5 15.

WiFi-ühendus on katkestatud. Luua saab uue ühenduse.

## Süsteemi Con@ctivity loomine

Con@ctivity kirjeldab vahetut sidet Miele elektrilise pliidiplaadi ja Miele õhupuha-  
hasti vahel. See võimaldab õhupuha-  
hasti automaatset juhtimist sõltuvalt Miele  
autonoomse elektrilise pliidiplaadi  
tööolekust.

- Keeduplaadi sisselülitamisel lülituvad ise sisse toiduvalmistusala valgustus ja lühikese aja pärast õhupuha-  
hasti ventilaator.
- Toiduvalmistamise ajal valib õhupu-  
hasti automaatselt ventilaatori astme.  
Ventilaatori aste sõltub sisselülitatud  
keeduplaatide arvust ja valitud kee-  
duastmetest.
- Pärast toiduvalmistamise lõpetamist  
lülitub ventilaator ja toiduvalmistusala  
valgustus etteantud järeltöötamise  
aja lõppedes automaatselt välja.

Detailse teabe funktsiooni kohta leiate  
peatükist “Kasutamine”.

# Esmakordne kasutuselevõtt

## Con@ctivity koduse WiFi-võrgu teel (Con@ctivity 3.0)

Eeltingimus:

- kodune WiFi-võrk
- WiFi-ga ühilduv Miele pliidiplaat

- Ühendage õhupuhasti ja pliidiplaat kodusse WiFi-võrku (vt jaotist “Võrgu Miele@home loomine”).

Funktsioon Con@ctivity aktiveeritakse automaatselt.

## Con@ctivity vahetu WiFi-ühenduse teel (Con@ctivity 3.0)

Eeltingimus:

- WiFi-ga ühilduv Miele pliidiplaat

Kui teil ei ole kodust võrku, saate pliidiplaadi ja õhupuhasti vahel luua vahetu ühenduse.

- Lülitage õhupuhasti välja.



- Hoidke nuppu + all.



- Vajutage samal ajal nuppu –.

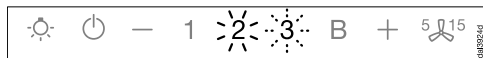

2 põleb pidevalt, 3 vilgub.

Õhupuhasti on järgmise 2 minuti jooksul valmis ühendamiseks.

- Käivitage pliidiplaadil WiFi-ühendus. Teavet selle kohta leiate pliidiplaadi kasutusjuhendist.

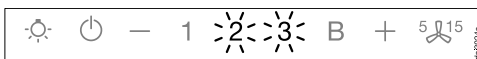

Pärast edukat ühendamist põlevad 2 ja 3 pidevalt.



- Lahkuge õhupuhasti ühendamisrežiimist, vajutades järeltöötamise nuppu 5/15.

Funktsioon Con@ctivity on nüüd aktiveeritud.

Kui olemas on vahetu WiFi-ühendus, ei saa pliidiplaati ja õhupuhastit kodusse võrku ühendada. Kui soovite seda hiljem teha, peate esmalt vahetu WiFi-ühenduse pliidiplaadi ja õhupuhasti vahel eraldama (vt jaotist “WiFi registreerimise tühistamine”).

## Ühendamise kordamine

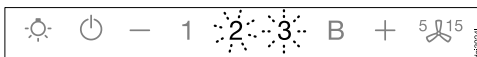

Kui ühendamine ei ole võimalik, vilguvad 2 ja 3 või õhupuhasti katkestab protsessi.

- Lahutage ühendus õhupuhastil (vt jaotist “WiFi registreerimise tühistamine”) ja pliidiplaadil.
- Korrake ühendamist.

# Käsitsemine (automaatne kasutamine)

Kui Con@ctivity on aktiveeritud, töötab õhupuhasti alati automaatrežiimil (vt peatüki “Esmakordne kasutuselevõtt” jaotist “Süsteemi Con@ctivity loomine”).

Kui soovite õhupuhastit käsitsi kasutada, järgige peatüki “Kasutamine (kätsitsi kasutamine)” jaotist “Toiduvalmistamine ilma funktsioonita Con@ctivity”.

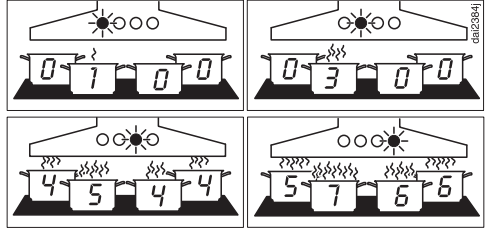

Näited ventilaatori astmete **1** kuni **B** kohta

## Toiduvalmistamine funktsiooniga Con@ctivity (automaatne režiim)

- Lülitage keeduplaat ükskõik millisel astmel sisse.

Toiduvalmistusala valgustus lülitub sisse.

Mõne sekundi pärast lülitub ventilaator sisse, esialgu lühidalt astmel **2**, seejärel kohe astmel **1**.

Toiduvalmistamise ajal valib õhupuhasti automaatselt ventilaatori astme.

Määrav on pliidiplaadi sisselülitatud koguvõimsus, st sisselülitatud keeduplaatide arv ja valitud keeduastmed.

Kui valite pliidiplaadil suurema võimsusastme või lülitate sisse mitu keeduplaati, lülitub ka õhupuhasti tugevamale ventilaatoriastmele.

Kui vähendate pliidiplaadi võimsusastet või lülitate keeduplaate välja, kohandatakse ka ventilaatori aste vastavaks.

## Reageerimisaeg

Õhupuhasti reageerib viivitusega. Nii arvestatakse asjaoluga, et keeduplaadi võimsusastme muutmine ei põhjusta kohe vähem või rohkem toiduvalmistus-  
aure.

Kuna keeduplaat saadab teavet õhupuhastisse intervallidega, võib ka see viivitusi põhjustada.

Reaktsioon järgneb mõne sekundi või mõne minuti möödudes.

# Käsitsemine (automaatne kasutamine)

---

## Praadimine

- Lülitate nt enne pruunistamist keedunõu kuumutamiseks sisse keeduala suurimal astmel. Umbes 10 sekundi kuni 4 minuti möödumisel lülitate madalamale astmele (60 sekundi kuni 5 minuti möödumisel Highlight-pliidi-plaadi puhul).

Õhupuhasti tuvastab praadimise.

Õhupuhasti lülitub sisse ning pärast keeduplaadi tagasilülitamist lülitub ventilaatoriastmele 3 ja jääb sellele u 5 minutiks.

Seejärel määrab ventilaatori astme funktsioon Con@ctivity.

Teise ventilaatoriastme saab valida käsitsi ka varem.

## Väljalülitamine

- Lülitage kõik keeduplaadid välja.

Õhupuhasti ventilaator lülitatakse järgmiste minutite jooksul astmeliselt madalamaks ja lõpuks välja.

Sellega puhastatakse köögi õhk sinna jäänud aurust ja lõhnadest.

- Võimendusastmelt lülitub ventilaator kohe tagasi astmele 3.
- Kui ventilaator töötab astmel 3, lülitub see 1 minuti möödumisel tagasi astmele 2.
- Astmelt 2 lülitub ventilaator 2 minuti möödumisel tagasi astmele 1.
- Pärast 2 minutit astmel 1 lülitub ventilaator välja.
- 30 sekundi möödumisel lülitub toiduvalmistusala valgustus välja.

Toiduvalmistamine on lõpetatud.



# Käsitsemine (automaatne kasutamine)

## Automaatrežiimist ajutiselt lahkumine

Nii lahkute toiduvalmistamise ajal ajutiselt automaatrežiimist:

- valite käsitsi teise ventilaatoriastme või
- lülitate õhupuhasti käsitsi välja või
- aktiveerite õhupuhasti järeltöötamisfunktsiooni . Ventilaator lülitub valitud järeltöötamisaja möödumisel välja, valgustus jääb sisselülitatuks.

Õhupuhasti funktsioone saab nüüd käsitsi kasutada (vt peatükki “Kasutamine (käsitsi kasutamine)”).

## Automaatrežiimi naasmine

Õhupuhasti naaseb automaatrežiimi, kui:

- õhupuhastit ei ole pärast ventilaatoriastme käsitsi valimist u 5 minuti jooksul kasutatud või
- käsitsi valitud ventilaatoriaste vastab jälle automaatsele või
- ventilaator ja pliidiplaat olid vähemalt 30 sekundit sisse lülitatud. Pliidiplaadi järgmisel sisselülitamisel käivitub taas automaatrežiim.

Teil on ka võimalik õhupuhastit kogu toiduvalmistusprotsessi ajal käsitsi kasutada.

- Selleks lülitage õhupuhasti ventilaator **enne** pliidiplaati sisse.

Kui pärast toiduvalmistamist olid ventilaator ja pliidiplaat vähemalt 30 sekundit välja lülitatud, käivitub pliidiplaadi järgmisel sisselülitamisel taas automaatrežiim.

# Käsitsemine (käsitsi kasutamine)

---

## Toiduvalmistamine ilma funktsioonita Con@ctivity (käsitsi kasutamine)

Õhupuhastit tuleb kasutada käsitsi alljärgnevatel tingimustel:

- Funktsioon Con@ctivity ei ole aktiveeritud.
- Olete ajutiselt funktsiooni Con@ctivity inaktiveerinud (vt peatüki “Kasutamine (automaatne kasutamine)” jaotist “Automaatrežiimist ajutiselt lahku mine”).

## Ventilaatori sisselülitamine

Lülitage ventilaator sisse kohe, kui alustate toiduvalmistamisega. Nii kogutakse toiduvalmistusaur algusest peale kokku.

- Vajutage sisse- / väljalülitusnuppu .

Ventilaator lülitub astmele **2**. Sümbol  ning ventilaatori astme näit **2** süttivad.

## Võimsusastme valimine

Kergete kuni tugevate toiduvalmistusaurude ja lõhnade jaoks kasutatakse võimsusastmeid **1** kuni **3**.

Ajutise väga tugeva auru ja lõhna tekkimise korral, nt pruunistamisel, kasutage võimendusastet **B**.

- Valige nupu “—” või “+” vajutamisega soovitud võimsusaste.

## Võimendusastme tagasilülitamine

Kui energiahaldussüsteem on aktiveeritud (eelseadistatud), lülitub ventilaator 5 minuti möödumisel automaatselt astmele **3**.

## Järeltöötamisaja valimine

Laske ventilaatoril pärast toiduvalmistamist veel mõni minut edasi töötada.

Köögi õhk puhastatakse sinna jäänud aurust ja lõhnadest.



Välditakse jääke õhupuhastis ja sellest tekkivaid ebameeldivaid lõhnu.

Järeltöötamisfunktsioon hoolitseb selle eest, et ventilaator lülitub eelnevalt seadistatud aja pärast automaatselt välja.

- Kui ventilaator on sisse lülitatud, vajutage pärast toiduvalmistamist järeltöötamise nupule .

- üks kord: ventilaator lülitub 5 minuti pärast välja (**5** põleb),

- kaks korda: ventilaator lülitub 15 minuti pärast välja (**15** põleb),

- kui vajutate uuesti järeltöötamise nupule , jääb ventilaator sisselülitatuks ( kustub).

## Ventilaatori väljalülitamine

- Lülitage ventilaator sisse- / väljalülitamise nupuga  välja.



Sümbol  kustub.

## Toiduvalmistusala valgustuse sisse- / väljalülitamine / reguleerimine

Toiduvalmistusala valgustust saate ventilaatorist sõltumatult sisse või välja lülitada ja selle heledust reguleerida.

- Sisse- ja väljalülitamiseks vajutage lühidalt valgustinuppu .

Sisselülitamisel lülitub valgustus maksimaalsele heledusele.

- Hoidke sisselülitatud valgustusega valgustinuppu  all. Valgus muutub tumedamaks, kuni lasete nupu lahti.
- Kui vajutate valgustinuppu  uuesti ja hoiate all, muutub valgus jälle heledamaks, kuni nupu lahti lasete.

## Energiahaldussüsteem

Õhupuhastil on energiahaldussüsteem. Energiahaldussüsteem on mõeldud energia säästmiseks. See hoolitseb selle eest, et ventilaator lülitatakse automaatselt väiksemale astmele ja valgustus lülitatakse välja.

- Kui valitud on ventilaatori võimendusaste, lülitatakse 5 minuti möödumisel automaatselt tagasi astmele 3.
- Ventilaatori astmetelt 3, 2 või 1 lülitatakse kahe tunni möödumisel ühe astme võrra madalamale ja seejärel lülitatakse 30-minutiliste sammudega välja.
- Kui toiduvalmistusala valgustus on sisse lülitatud, siis lülitub see 12 tunni pärast automaatselt välja.



Energiahaldussüsteemi saab inaktiveerida.

Arvestage, et inaktiveerimine võib põhjustada suuremat energiakulu.

# Käsitsemine (käsitsi kasutamine)

---

## Energiahaldussüsteemi inaktiveerimine / aktiveerimine

- Lülitage ventilaator ja valgustus välja.
- Puudutage järeltöötamise nuppu  15 u 10 sekundit, kuni ventilaatori astme näidikul süttib **1**.
- Seejärel vajutage etteantud järjekorras
  - valgustinuppu ,
  - nuppu — ja uuesti
  - valgustinuppu .

Kui energiahaldussüsteem on aktiveeritud, põlevad näidikud **1** ja **B** pidevalt. Kui see on inaktiveeritud, vilguvad näidikud **1** ja **B**.

- Energiahaldussüsteemi inaktiveerimiseks vajutage nuppu —.

Näidikud **1** ja **B** vilguvad.

- Aktiveerimiseks vajutage nuppu +.

Näidikud **1** ja **B** põlevad pidevalt.



- Kinnitage toiming järeltöötamise nupuga .

Kõik märgutuled kustuvad.

Kui te ei kinnita protsessi 4 minuti jooksul, säilitatakse vana seadistus.

## Turvaväljalülitus

Kui energiahaldussüsteem on inaktiveeritud, siis lülitub sisselülitatud õhupuhasti 12 tunni pärast automaatselt välja (ventilaator ja toiduvalmistusala valgustus).

- Uuesti sisselülitamiseks vajutage sisse- / väljalülitusnuppu  või valgustinuppu .

# Käsitsemine (automaatne ja käsitsi kasutamine)

## Õhkkonnavalgustus

Õhkkonnavalgustust saate sõltumatult ventilaatorist sisse ja välja lülitada.

Rakenduse Miele@mobile abil on teil võimalik heledust ja valguse värvi muuta.

Rakenduse “Miele@mobile” kasutamise eelduseks on, et loodud on võrk “Miele@home” (vt peatüki “Esmakordne kasutuselevõtt” jaotist “Võrgu “Miele@home” loomine”).



- Sisselülitamiseks vajutage õhkkonnavalgustuse nuppu .

Valgustus lülitub viimati valitud heleduse ja valguse värviga sisse.

- Väljalülitamiseks vajutage õhkkonnavalgustuse nuppu .

## Töötunniloendur

Õhupuhasti salvestab aja, mil ta töötab.

Töötunniloendurid annavad rasvafiltri sümboli  või lõhnafiltri sümboli  süttimisega märku filtrite puhastamise või vahetamise vajadusest. Filtrite puhastamise ja vahetamise ning töötunniloenduri lähtestamise info leiate peatükist “Puhastamine ja hooldus”.



## Rasvafiltri töötunniloenduri muutmine

Töötunniloendurit saate kohandada vastavalt oma toiduvalmistusharjumustele.

Tehases on seadistatud puhastusintervall 30 tundi.

- Kui te praete ja fritite palju, tuleks määrata ajaks 20 tundi.
- Ka siis, kui valmistate toitu harva, on lühike puhastusintervall mõistlik. See ei lase kogunenud rasval taheneda ega seeläbi puhastamist raskendada.
- Kui valmistate toitu regulaarselt rasvavaeselt, võite valida pikema puhastusintervalli – 40 või 50 tundi.



## Käsitsemine (automaatne ja käsitsi kasutamine)

- Lülitage ventilaator ja valgustus välja.
- Vajutage samaaegselt järeltöötamise nupule  ja töötundide nupule .

Rasvafiltri sümbol  ja ventilaatori astme näit vilguvad.

Näidikud **1** kuni **B** näitavad seadistatud aega:

näidik <b>1</b> .....	20 tundi
näidik <b>2</b> .....	30 tundi
näidik <b>3</b> .....	40 tundi
näidik <b>B</b> .....	50 tundi

- Valige nupuga “—” lühem või nupuga “+” pikem tööaeg.
- Kinnitage toiming töötundide nupuga  .

Kõik tuled kustuvad.

Kui teie kinnitust ei järgne 4 minuti jooksul, jääb kehtima vana seadistus.



### Lõhnafiltri töötunniloenduri muutmine või inaktiveerimine

Lõhnafiltrit on vaja pöördõhurežiimi jaoks.

Töötunniloendurit saate kohandada vastavalt oma toiduvalmistusharjumustele.

Väljatõmberežiimi jaoks peab see inaktiveeritud olema.



Tehases on seadistatud vahetusintervall 180 tundi.

- Lülitage ventilaator ja valgustus välja.
- Vajutage samaaegselt nupule “+” ja töötundide nupule  .

Lõhnafiltri sümbol  ja ventilaatori astme näit vilguvad.

Näidikud **1** kuni **B** näitavad seadistatud aega:

näidik <b>1</b> .....	120 tundi
näidik <b>2</b> .....	180 tundi
näidik <b>3</b> .....	240 tundi
näidik <b>B</b> .....	inaktiveeritud

- Valige nupu “+” või “—” vajutamise-ga soovitud aeg.
- Kinnitage toiming töötundide nupuga  .

Kõik märgutuled kustuvad.

Kui teie kinnitust ei järgne 4 minuti jooksul, jääb kehtima vana seadistus.





### Töötunniloenduri päring

Enne töötundide kulgema hakkamist saab lasta kuvada, mitu protsenti tööajast on juba kulunud.

- Lülitage ventilaator sisse- / väljalülitamise nupuga  sisse.

# Käsitsemine (automaatne ja käsitsi kasutamine)

---

- Vajutage ja hoidke töötundide nuppu   all.
- Vajutage üks kord päringu tegemiseks rasvafiltri tööaja kohta. Rasvafiltri sümbol  põleb.
- Vajutage kaks korda lõhnafiltri tööaja vaatamiseks. Lõhnafiltri sümbol  põleb.

Samal ajal vilguvad ventilaatori astme näidiku üks või mitu näitu.

Vilkuvate näidikute arv näitab kulunud tööaega protsentides.

näidik <b>1</b> .....	25%
näidikud <b>1</b> ja <b>2</b> .....	50%
näidikud <b>1</b> kuni <b>3</b> .....	75%
näidikud <b>1</b> kuni <b>B</b> .....	100%

Õhupuhasti väljalülitamise või voolukatkestuse korral salvestatakse kulunud töötunnid.

## Nõuandeid energia säästmiseks

---

Õhupuhasti töötab väga efektiivselt ja energiasäästlikult. Alljärgnevad võtted aitavad energiat säästa.

- Hoolitsege, et köögis oleks toiduvalmistamise ajal hea õhutus. Kui väljatõmberežiimil ei voola piisavalt õhku juurde, ei tööta õhupuhasti efektiivselt ja põhjustab töömüra suurenemist.
- Valmistage toitu võimalikult madalal keeduastmel. Vähe keeduauru tähendab õhupuhasti madalamat võimsusastet ja seega väiksemat energiatarbimist.
- Puhastage või vahetage filtreid regulaarsete ajavahemike järel. Tugevalt määrdunud filtrid vähendavad võimsust, suurendavad tuleohtu ja on hügieeni seisukohast ohtlikud.
- Kasutage funktsiooni Con@ctivity. Õhupuhasti lülitatakse automaatselt sisse ja välja. Õhupuhasti valib toiduvalmistusolukorra jaoks optimaalse võimsusastme ja hoolitseb sellega madala energiakulu eest.
- Kui juhite õhupuhastit käsitsi, pöörake tähelepanu järgmisele:
  - Kontrollige valitud võimsusastet õhupuhastil. Tavaliselt piisab madalast võimsusastmest. Kasutage võimendusastet vaid siis, kui see on vajalik.
  - Tugeva toiduvalmistusauru korral lülitage varakult suuremale tööastmele. See on tõhusam, kui õhupuhasti pikaajalise töötamisega püüda juba köögis levinud toiduvalmistusaur kokku koguda.
  - Jälgige, et lülitaksite õhupuhasti pärast toiduvalmistamist välja. Kui köögi õhku on vaja sinna jäänud aurust ja lõhnadest puhastada, kasutage järeltöötamisfunktsiooni. Ventilaator lülitub valitud järeltöötamisaja möödudes automaatselt välja.



 Enne korrashoiu- ja hooldustöid lahutage õhupuhasti vooluvõrgust (vt peatükki “Ohutusjuhised ja hoiatused”).

## Korpus

### Üldine teave

Ebasobivad puhastusvahendid võivad pindu ja juhtelemente kahjustada.

Ärge kasutage puhastusvahendeid, mis sisaldavad soodat, hapet, kloriidi või lahustit.

Ärge kasutage abrasiivseid puhastusvahendeid, nt küürimispulbrit, -piima, abrasiivseid svamme, nt puhastussvamme, või kasutatud svamme, millel võib veel olla abrasiivse puhastusvahendi jääke,

 Niiskus võib õhupuhastis tekitada kahjustusi.

Jälgige, et õhupuhastisse ei satuks niiskust.

- Puhastage kõiki pindu ja juhtelemente üksnes kergelt niiske lapi, nõudepuhastusvahendi ja sooja veega.
- Seejärel kuivatage pinnad pehme lapiga.

### Erijuhised värvilise kattega korpuste jaoks

Puhastamine tekitab pinnale peenikesed kriimud, mis võivad sõltuvalt ruumi valgustusest nähtavad olla.

### Erijuhised klaaspindade jaoks

- Peale üldistes juhistes nimetatute sobivad klaaspindade puhastamiseks kodumajapidamises kasutatavad klaasipuhastusvahendid.

# Puhastamine ja hooldus

## Rasvafilter ja servaimupaneel



Tuleoht

Küllastunud rasvafilter on süttiv.  
Puhastage rasvafiltrit regulaarselt.

Seadmes olev servaimupaneel ja taaskasutatav metallist rasvafilter püüavad kinni köögiaurudes sisalduvad tahked osakesed (rasv, tolm jms) ning takistavad nii õhupuhassti määrdumist.

Rasvafiltrit ja paneeli tuleb regulaarselt puhastada.

Tugevalt määrdunud rasvafilter vähendab äratõmbevõimsust ning põhjustab õhupuhassti ja köögi suuremat määrdumist.

## Puhastusintervall

Kogunenud rasv hangub pikema ajavahemiku jooksul ja muudab rasvafiltrit puhastamise raskeks. Seepärast on soovitatav servaimupaneeli ja rasvafiltrit iga 3 kuni 4 nädala möödumisel puhastada.

Töötunniloendur tuletab teile rasvafiltrit sümboli  süttimisega servaimupaneeli ja rasvafiltrit regulaarset puhastamist meelde.

Töötunniloenduri intervalli saab kohandada oma toiduvalmistusharjumustega (Vt peatükki “Kasutamine (automaatne ja käsitsi kasutamine)”).

## Paneeli ja rasvafiltrit eemaldamine



Käsitsemisel võivad paneel ja rasvafiltrid alla kukkuda.

See võib põhjustada kahjustusi.

Hoidke paneeli ja rasvafiltreid käsitsemisel kindlalt käes.

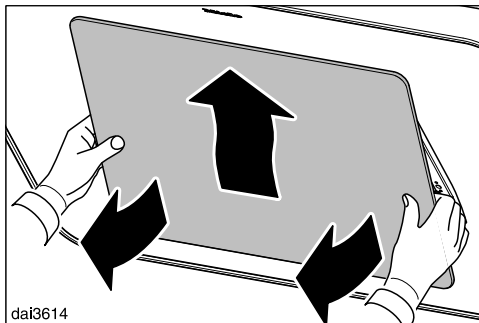

- Tõmmake paneel alt lukustusest välja, vajutage ülevalt veidi taha, tõstke kinnitusest välja ja võtke ettevaatlikult välja.

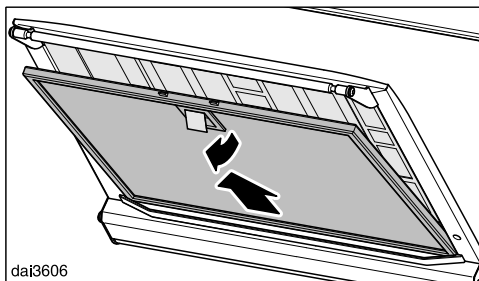

- Avage rasvafiltrit lukustus, pöörake rasvafiltrit välja, tõstke kinnitusest välja ja võtke välja.

## Kogumisvanni väljavõtmine

Rasvafiltrialune kogumisvann kogub alavoolavat kondensatsioonivett. Puhastamiseks saab selle eemaldada.

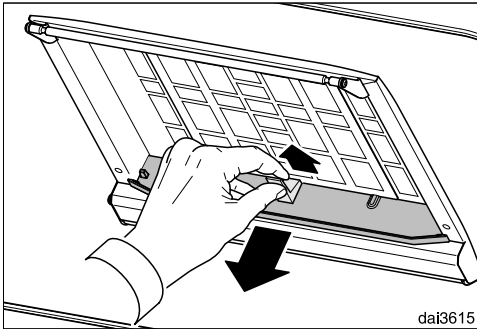

- Väljavõetud rasvafiltri korral tõmmake kogumisvanni keskelt veidi üles ja võtke ettevaatlikult suunaga ette välja.
- Valage kogunenud kondensatsioonivesi välja.

## Paneeli puhastamine käsitsi

- Paneeli puhastamiseks järgige jaotise "Korpus" juhiseid.

## Rasvafiltri ja kogumisvanni puhastamine käsitsi

- Puhastage rasvafiltrit ja kogumisvanni nõudepesuharjaga soojas vees, kuhu on lisatud lahjat nõudepesuvahendit. Ärge kasutage nõudepesuvahendi kontsentrati.

## Sobimatud puhastusvahendid

Regulaarne sobimatute puhastusvahendite kasutamine võib põhjustada filtri-pindade kahjustusi.

Ärge kasutage järgmisi puhastusvahendeid:

- katlakivi lahustavad puhastusvahendid,
- küttesepulber või küttesepasta,
- agressiivsed universaalpuhastusvahendid ja rasvaeemaldusspreid,
- kühvetusahju aerosoolpuhastid.

## Rasvafiltri ja kogumisvanni puhastamine nõudepesumasinas

- Asetage rasvafilter ja kogumisvann võimalikult püsti või kergelt kaldu alumisse korvi. Jälgige, et pihustitoru saaks vabalt liikuda.
- Kasutage koduseks kasutamiseks mõeldud nõudepesuvahendit.
- Valige programm temperatuuriga 50 °C kuni 65 °C.

Rasvafiltri pesemisel nõudepesumasinas võivad olenevalt kasutatavast puhastusvahendist tekkida filtri sise-pindadele püsivad värvimuutused. See ei mõjuta rasvafiltri toimimist.

# Puhastamine ja hooldus

## Pärast puhastamist

- Asetage rasvafilter pärast puhastamist vett imavale aluspinnale kuivama.
- Kui paneel ja rasvafiltriid on välja võetud, puhastage ka kõik juurdepääsetavad korpuse osad kogunenud rasvast. Sellega ennetate tuleohtu.
- Pange kogumisvann oma kohale.
- Asetage rasvafilter tagasi sisse. Jälgige, et rasvafiltri sisseasetamisel oleks lukustus suunatud välja.

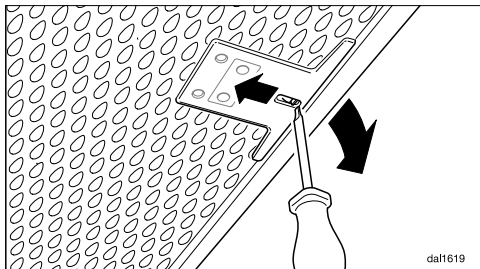

- Kui rasvafilter on tagurpidi sisse asetatud, vabastage lukustus süvendite kaudu väikese kruvikeeraja abil.

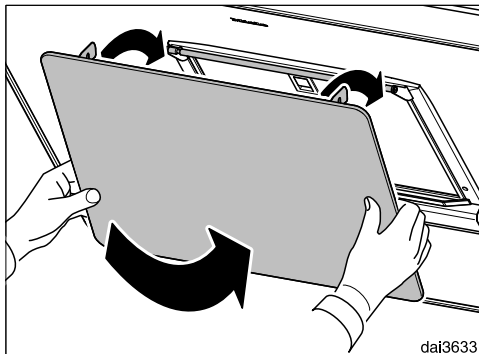

- Haakige paneel ülevalt sisse ja fikseerige alt.

## Rasvafiltri töötunniloenduri lähtestamine

Pärast puhastamist tuleb töötunniloendur lähtestada.

- Vajutage sisselülitatud ventilaatori korral töötundide nuppu  umbes 3 sekundit, kuni ainult näit 1 vilgub.

Rasvafiltri sümbol  kustub.

Kui puhastate rasvafiltrit enne ettenähtud töötundide möödumist:

- Vajutage töötundide nuppu  umbes 6 sekundit, kuni ainult näit 1 vilgub.

## Rasvafiltrite vahetamine

Regulaarsel kasutamisel ja puhastamisel võivad filtripinnad kuluda.

Kui tuvastate kahjustused, vahetage rasvafilter välja.

Rasvafiltri saate tellida Miele klienditeenindusest (vt käesoleva kasutusjuhendi lõpust) või Miele edasimüüjalt.

## Lõhnafilter

Pöördõhurežiimi korral tuleb lisaks rasvafiltrile paigaldada lõhnafilter. See seob toiduvalmistamisel tekkivaid lõhnaaineid.

Lõhnafilter paigaldatakse õhupuhasti pealt.

## Lõhnafiltri paigaldamine / vahetamine

- Võtke lõhnafilter pakendist välja.

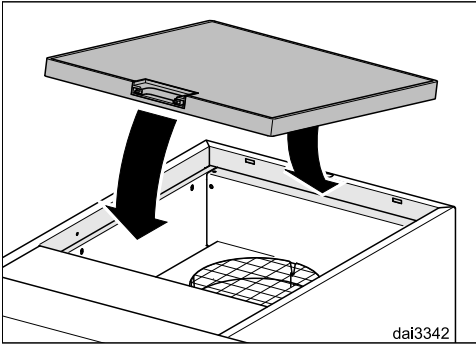

- Paigaldage lõhnafilter õhupuhasti peal asuvasse pesasse.

## Vahetamise intervall

- Vahetage lõhnafilter alati välja, kui lõhnu enam piisavalt ei seota. Seda tuleks teha hiljemalt iga 6 kuu järel.

Töötunniloendur tuletab teile lõhnafiltri sümboli ☉ süttimisega lõhnafiltri regulaarset vahetamist meelde.

## Lõhnafiltri töötunniloenduri lähtestamine

Pärast vahetamist tuleb töötunniloendur lähtestada.

- Vajutage selleks sisselülitatud ventiilaatoril kaks korda töötunniloenduri nuppu ☉☉ ja hoidke seda u 3 sekundit vajutatuna, kuni veel ainult näit 1 vilgub.

Lõhnafiltri sümbol ☉ kustub.

Kui vahetate lõhnafiltri **enne** ettenähtud töötundide möödumist:

- vajutage kaks korda töötundide nuppu ☉☉ ja hoidke umbes 6 sekundit vajutatuna, kuni ainult näit 1 vilgub.

## Lõhnafiltri jäätmekäitlusesse suunamine

- Kasutatud lõhnafilter visake olmejäätmete hulka.

## Regeneereeritav lõhnafilter

Selle õhupuhasti jaoks on saadaval regeneereeritav lõhnafilter. Küpsetusahjus taastamise abil saab seda kasutada korduvalt.

- Kasutamiseks järgige kaasas olevat kasutusjuhendit.

Lõhnafiltreid saab tellida Miele veebi-poest, Miele tehaseklienditeenindusest (vt käesoleva kasutusjuhendi lõpust) või Miele edasimüjalt.

Tüübitähtse leiate peatükist "Tehnilised andmed".

# Klienditeenindus

---

## Kontakt tõrgete korral

Tõrgete korral, mida te ise ei saa kõrvaldada, teavitage nt Miele müügiesindajat või Miele klienditeenindust.

Miele klienditeeninduse saate tellida veebis aadressil [www.miele.ee/service](http://www.miele.ee/service).

Miele klienditeeninduse kontaktandmed leiate selle dokumendi lõpust.

Klienditeenindus vajab mudeli numbrit ja seerianumbrit (Fabr. / SN / Nr.). Mõlemad andmed on toodud tüübisildil.

## Tüübisildi asukoht

Tüübisildi leiate, kui võtate rasvafiltri välja.

## Garantii

Garantiaeg on 2 aastat.

Lisateavet leiate kaasasolevast garantiitingimuste kirjeldusest.

## Enne paigaldamist

⚠ Järgige enne paigaldust kogu käesolevas peatükis ja peatükis "Ohutusjuhised ja hoiatused" olevat teavet.

## Paigaldusmaterjal

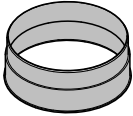

**1 väljatõmbeotsak**  
väljatõmbebetorule Ø 150 mm

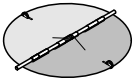

**1 tagasilöögiklapp**  
paigaldamiseks mootori väljalaskeotsakusse (mitte pöördõhurežiimil).

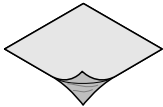

**Kattekile**  
korpuse tihendamiseks

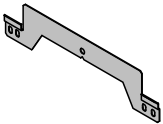

**Seinahoideplekk**  
õhupuhasti kinnitamiseks seinale.

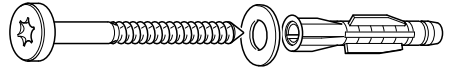

**5 kruvi 5 × 60 mm ja**  
**5 tüüblit 8 × 50 mm**  
**3 seibi 6,4 mm**  
kinnitamiseks seinale

⚠ Kruvid ja tüüblid sobivad masiivsele müüritisele.  
Kasutage teiste seinakonstruktsioonide jaoks vastavaid kinnitusvahendeid.  
Jälgige, et seina kandevõime oleks piisav.

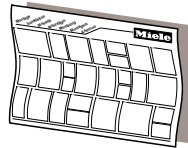

**Paigalduskeem**  
Üksikuid paigaldussamme on kirjeldatud paigalduskeemil.

# Paigaldus

## Seadme mõõtmed

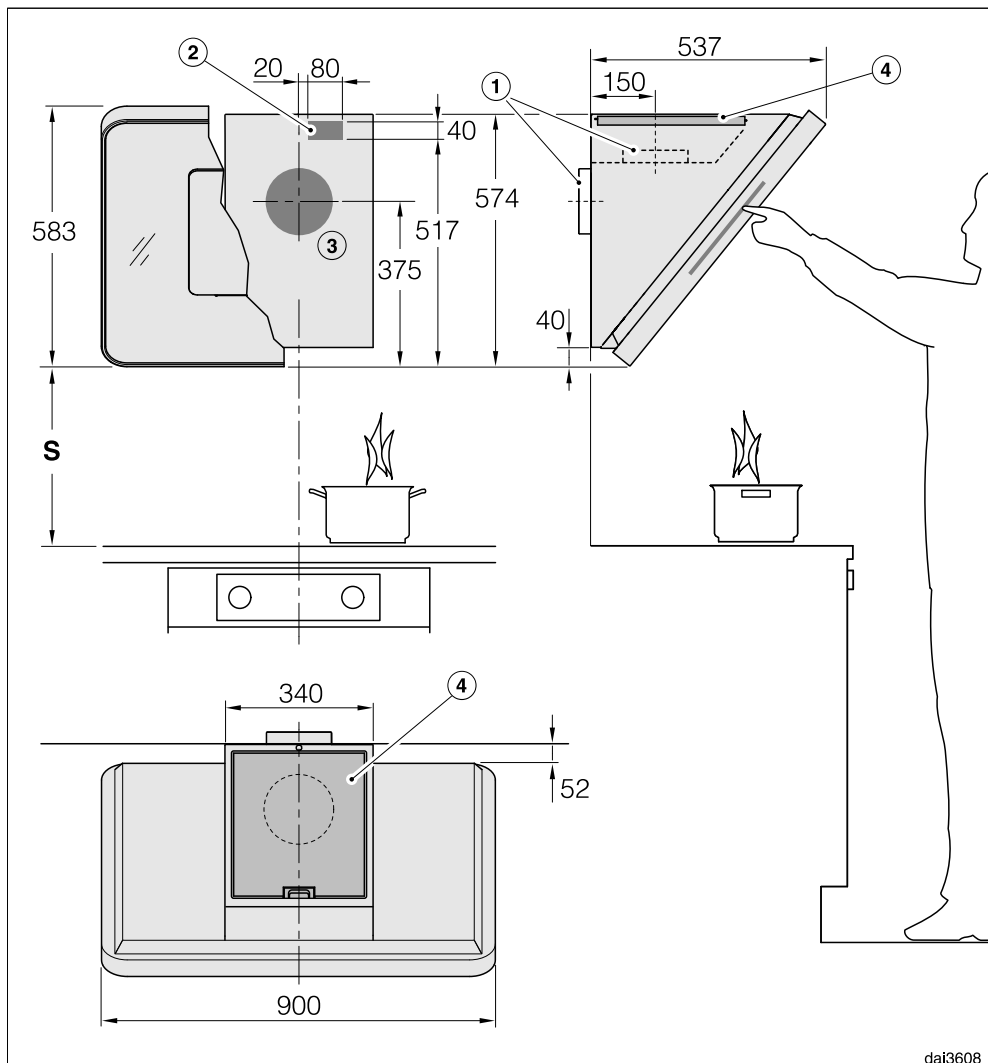

dai3608

Joonis ei vasta mõõtkavale

- ① Heitõhu juhtimine üles või taha
- ② Väljalõige, kui toiteühendus on pistiku asemel püsiühendusena
- ③ Väljatõmbe väljalõige  $\varnothing$  200 mm, et väljatõmbetoru saaks seinas liikuda



- ④ Õhuava pöördõhu puhul. Vahekaugus laeni või selle kohale paigaldatud mööbli- ni peaks olema vähemalt 300 mm.

Väljatõmbetoru ühendus  $\varnothing$  150 mm

Korstna DADC 6000 kasutamisel järgige pistikupesa ja väljatõmbe väljalõike pai- galduspiirkonna määramisel vastavat joonist.

## Vahekaugus keeduplaadi ja õhupuhasti vahel (S)

Järgige toiduvalmistusseadme ja õhupuhasti alumise serva vahelise vahekaugu- se valikul toiduvalmistusseadme tootja juhiseid.

Kui neis ei ole määratud suuremaid vahemikke, tuleb järgida vähemalt järgmisi ohutuid vahemikke.

Järgige selle kohta ka peatükki "Ohutusjuhised ja hoiatused".

Toiduvalmistusseade	Vahekaugus S vähemalt
Elektrikeeduplaat	450 mm
Elektrigrill, fritüür (elektriline)	650 mm
Mitme põletiga gaasipliit ≤ 12,6 kW koguvõimsus, ükski põletitest ei ole > 4,5 kW	650 mm
Mitme põletiga gaasipliit > 12,6 kW ja ≤ 21,6 kW koguvõimsus, ükski põletitest ei ole > 4,8 kW	760 mm
Mitme põletiga gaasipliit > 21,6 kW koguvõimsus, või üks põletitest on > 4,8 kW	ei ole võimalik
Ühe põletiga gaasipliit ≤ 6 kW võimsus	650 mm
Ühe põletiga gaasipliit > 6 kW ja ≤ 8,1 kW võimsus	760 mm
Ühe põletiga gaasipliit > 8,1 kW võimsus	ei ole võimalik

# Paigaldus

## Paigaldussoovitused

- Arvestage paigalduskõrguse valimisel kasutajate pikkusega. Neil peab olema võimalik vaba töötamine pliidiplaadi juures ning optimaalne õhupuhasti käsitlemine.
- Arvestage, et mida suurem vahe, seda raskem on toiduvalmistusauru kokku koguda.
- Toiduvalmistusaurude optimaalseks kogumiseks tuleb jälgida, et õhupuhasti oleks paigaldatud keskele pliidiplaadi kohale, mitte nihkes kõrvale või taha.
- Keeduplaat peaks võimalusel olema kitsam kui õhupuhasti. Maksimaalselt peaks keeduplaat olema sama laiusega.
- Paigalduskoht peab olema probleemideta ligipääsetav. Ka võimaliku teenindusjuhtumi jaoks peab õhupuhasti olema takistusteta ligipääsetav ja demonteeritav. Jälgige seda nt kappide, riulite, lae- või kaunistuselementide paigutamisel õhupuhasti lähedusse.

## Puuravade skeem seinale paigaldamise korral

- Järgige puuravade tegemisel kaasasolevat paigaldusskeemi.

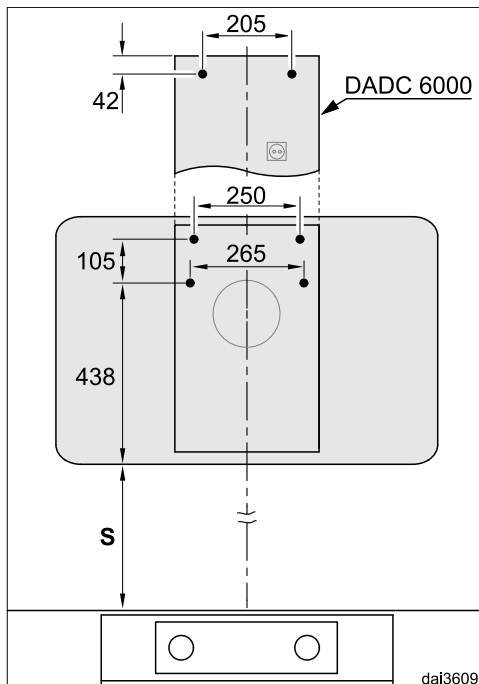

- Kui eelnevalt valmistatakse tagasein, milles peavad puuravad juba olema, siis siin on puuravade vahekauguste mõõdud antud (kruvid  $\varnothing 5$  mm).

## Väljatõmbetoru

⚠ Õhupuhasti ja ruumiõhust sõltuva tulekolde üheaegsel kasutamisel valitseb teatud tingimustel mürgitusoht!

Järgige kindlasti peatükki “Ohutusjuhised ja hoiatused”.

Kahtluste korral küsige kohalikul pädevalt korstnapühkijalt kinnitust ohutu kasutuse kohta.

Kasutage väljatõmbetoruna ainult siledaid või painduvaid mittesüttivast materjalist väljatõmbevoolikuid.

Võimalikult suure õhuvõimsuse ja väikese voolumüra saavutamiseks arvestage alljärgnevat.

- Väljatõmbetoru läbimõõt ei tohi olla väiksem kui väljatõmbeotsaku läbilõige (vt peatükki “Seadme mõõtmed”). See kehtib eelkõige lamekanalite kasutamisel.
- Väljatõmbetoru peab olema võimalikult lühike ja sirge.
- Kasutage vaid suure raadiusega torupõlvi.
- Väljatõmbetoru ei tohi murda ega kokku suruda.
- Kõik ühendused peavad olema tugevad ja tihedad.
- Kui väljatõmbetorul on klapid, peate õhupuhasti sisselülitamisel klapid avama.

Igasugune õhuvoolu piiramine vähendab õhuvõimsust ning suurendab töömüra.

## Korstnen

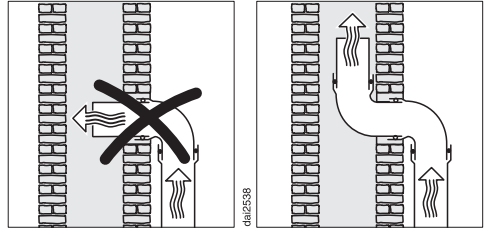

Kui heitõhk juhitakse korstnasse, tuleb sisestusotsak suunata voolusuunas.

Kui korstnat kasutab mitu ventilatsiooni-seadet, peab korstna ristlõige olema piisavalt suur.

# Paigaldus

## Tagasilöögiklapp

- Kasutage väljatõmbesüsteemis tagasilöögiklappi.

Tagasilöögiklapp hoolitseb selle eest, et väljalülitatud õhupuhasti korral ei toimuks soovimatut õhuvahetust ruumi- ja välisõhu vahel.

Kui heitõhk suunatakse õue, soovitame paigaldada Miele seinakanali või Miele katuseläbiviigu (juurdeostetav tarvik). Neil on sisseehitatud tagasilöögiklapp.

Selleks puhuks, kui teie väljatõmbesüsteemil ei ole tagasilöögiklappi, on tagasilöögiklapp õhupuhastiga kaasas.

Tagasilöögiklapp paigaldatakse ventilaatori väljatõmbeotsakusse.

## Kondensaat

Kui väljatõmbetoru on veetud nt läbi jahedate ruumide või pööningute, võib temperatuuride erinevuse tõttu tekkida väljatõmbetorusse kondensaat. Temperatuuride erinevuste vähendamiseks isoleerige väljatõmbetoru.

Kui väljatõmbetoru paigaldatakse horisontaalselt, peate tagama vähemalt 1 cm languse iga meetri kohta. Langu-sega takistatakse kondensaadi voolamist õhupuhastisse.

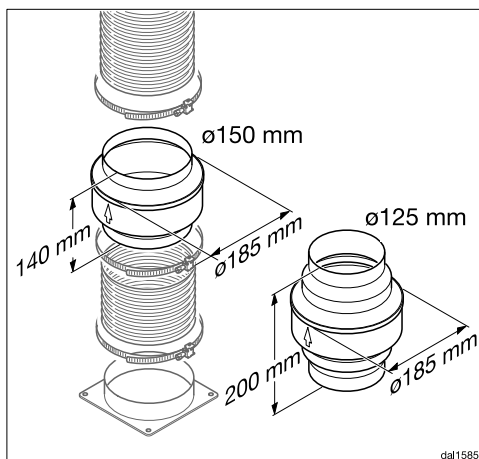

Lisaks väljatõmbetoru isoleerimisele soovitame paigaldada kondensaaditõkke, mis kogub kondensaadi kokku ja aurustab selle.

Kondensaaditõkked on saadaval juurdeostetava tarvikuna väljatõmbetorudele, mille läbimõõt on 125 mm või 150 mm.

Kondensaaditõkke peab paigaldama vertikaalselt ja võimalikult lähedale õhupuhasti väljatõmbeotsaku kohal. Nool korpusel märgistab väljapuhumise suunda.

Kondensveetõkesti kasutamine on vaid siis võimalik, kui heitõhk suunatakse õhupuhastist suunaga üles välja.

Miele ei vastuta talitlushäirete või kahjustuste eest, mis on põhjustatud eba- piisava väljatõmbetoru tõttu.

## Mürasummuti

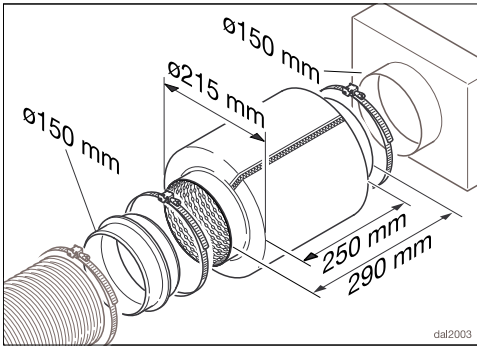

Müra lisasummutamiseks saab väljatõmbetorusse paigaldada mürasummuti (juurdeostetav tarvik).

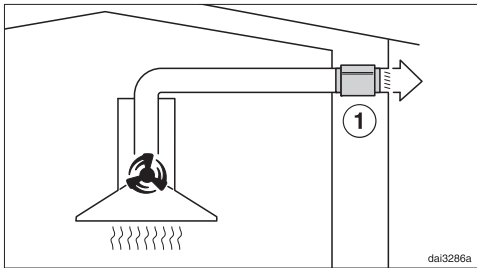

Väljatõmberežiimil summutab mürasummuti nii ventilaatori müra kostumise õue kui ka välismüra, mis tungib väljatõmbetoru kaudu kööki (nt tänavamüra). Selleks paigutatakse mürasummuti võimalikult lähedale heitõhu väljumisava ① ette.

## Elektriühendus

Õhupuhasti on valmis ühendamiseks kaitsemaandusega seinakontakti.

Kui pistikupesa ei ole vabalt ligipääsetav või ette on nähtud püsiühendus, veenduge, et iga pooluse jaoks oleks olemas lahklüliti.

⚠ Ülekuumenemisest tingitud tuleoht.

Õhupuhasti kasutamine harupesade või pikendusjuhtmetega võib põhjustada juhtme ülekoormust.

Ohutuse huvides ärge kasutage harupesi ega pikendusjuhtmeid.

Elektrivõrk peab vastama standardile VDE 0100.

Ohutuse huvides soovitame kasutada maja elektrisüsteemis õhupuhasti elektriühenduse loomiseks  tüüpi rikkevoolukaitselüliti (RCD).

Kahjustunud toitejuhet tohib asendada ainult sama tüüpi spetsiaalse toitejuhtmega (saadaval Miele klienditeeninduses). Ohutuse huvides tohib vahetustööd teha ainult kvalifitseeritud spetsialist või Miele klienditeenindus.

Teave volutarbe ja vastava kaitsme kohta on toodud käesolevas kasutusjuhendis ja tüübisildil. Võrrelge neid andmeid kohapealse elektriühenduse andmetega.

Kahtluse korral küsige nõu elektrikult.

Võimalik on ajutine või pidev kasutamine autonoomse või võrguga mittesünkroonse energiavarustusüsteemiga (nt minivõrgud, varusüsteemid). Kasutamise eeltingimus on, et energiavarustusüsteem vastab standardi EN 50160

## Paigaldus

---

või võrreldava standardi nõuetele. Elekt-risüsteemi ja selles Miele seadmes ette nähtud kaitsemeetmete funktsioon ja tööviis peavad ka minivõrgus või võrgu-ga mittesünkroonse kasutamise korral olema tagatud või need tuleb paigaldi-ses asendada võrreldavate meetmete-ga. Seda kirjeldatakse näiteks VDE-AR-E 2510-2 ajakohases väljaandes.

## Tehnilised andmed

Ventilaatori mootor	80 W
Toiduvalmistusala valgustus	6 W
Klaasivalgustus	18 W
Kogutarbimisvõimsus	104 W
Võrgupinge, sagedus	AC 230 V, 50 Hz
Kaitse	10 A
Toitejuhtme pikkus	1,5 m
Kaal	28 kg

### WiFi-moodul

Sagedusriba	2,400–2,4835 GHz
Maksimaalne saatevõimsus	< 100 mW

### Pöördõhurežiimi jaoks juurdeostetav tarvik

Lõhnafilter DKF 25-P või DKF 25-R (regeneeritav)

### Vastavusdeklaratsioon

Käesolevaga kinnitab Miele, et see õhupuhasti vastab direktiivile 2014/53/EL.

ELi vastavusdeklaratsiooni täielik tekst on saadaval ühel järgmistest internetiaadressidest:

- tooted, allalaadimine, aadressil [www.miele.ee](http://www.miele.ee)
- teenindus, teabenõue, kasutusjuhendid, aadressil [www.miele.ee/majapidamine/teabenoue-385.htm](http://www.miele.ee/majapidamine/teabenoue-385.htm), vajalik esitada toote nimetus või tootmisnumber

### Juhised võrdluskontrollide jaoks

Energiatõhusust määratakse väljatõmberežiimil. Õhupuhasti on tehases seadistatud pöördõhurežiimile. Lõhnafiltri(te) töötunniloenduri inaktiveerimisega seadistatakse väljatõmberežiim (vt “Esmakordne kasutuselevõtt”).

# Tehnilised andmed

## Kodumajapidamises kasutatavate pliidikubude tootekirjeldus

kooskõlas delegeeritud määrusega (EL) nr 65/2014 ja määrusega (EL) nr 66/2014

MIELE	
Mudelitähis	DA 6999 W Pearl
Aastas tarbitav energia ( $AEC_{hood}$ )	24,3 kilovatt-tundi aastas
Energiatõhususe klass	A++
Energiatõhususindeks ( $EEl_{hood}$ )	35,7
Äratõmbetõhusus ( $FDE_{hood}$ )	38,7
Äratõmbetõhususe klass	
A (kõige tõhusam) kuni G (kõige ebatõhusam)	A
Pindalaühiku valgusviljakus ( $LE_{hood}$ )	51,7 lx/W
Pindalaühiku valgusviljakuse klass	
A (kõige tõhusam) kuni G (kõige ebatõhusam)	A
Rasva filtrimise tõhusus	85,4%
Rasva filtrimise tõhususe klass	
A (kõige tõhusam) kuni G (kõige ebatõhusam)	B
Mõõdetud õhuvooluhulk suurima tõhususega tööolukorras	349,1 m <sup>3</sup> /h
Õhu vooluhulk (väikseimal kiirusel)	190 m <sup>3</sup> /h
Õhu vooluhulk (suurimal kiirusel)	390 m <sup>3</sup> /h
Õhu vooluhulk (võimendatud seisundis)	620 m <sup>3</sup> /h
Suurim õhuvooluhulk ( $Q_{max}$ )	620 m <sup>3</sup> /h
Mõõdetud õhurõhk suurima tõhususega tööolukorras	356 Pa
Õhus leviva müra A-kaalutud müravõimsustase (väikseimal kiirusel)	36 dB
Õhus leviva müra A-kaalutud müravõimsustase (suurimal kiirusel)	52 dB
Õhus leviva müra A-kaalutud müravõimsustase (võimendatud seisundis)	64 dB
Suurima tõhususega tööolukorras mõõdetud tarbitav sisendvõimsus	89,8 W
Väljalülitatud seisundis tarbitav võimsus ( $P_o$ )	W
Ooteseisundis tarbitav võimsus ( $P_s$ )	0,35 W
Valgusallika nimivõimsus	6,0 W
Valgusallika tekitatud keskmine valgustatus toiduvalmistamispiinal	310 lx
Ajaline kasvutegur	0,6



Miele Eesti tagab ostjale – lisaks tema seaduslikele garantiikohustusnõuetele müüja suhtes ning neid piiramata – nõude järgmisele garantiikohustusele uute seadmete osas:

## I Garantii kestus ja algus

1. Garantii antakse järgmiseks ajaks:
  - a) 24 kuud majapidamisseadmetele nende otstarbekohase kasutamise korral
  - b) 12 kuud professionaalsetele seadmetele nende otstarbekohase kasutamise korral
2. Garantiiperiood algab seadme müügikviitungil olevast kuupäevast.

Garantiitoimingud ja garantiist tulenevad asendustarned ei pikenda garantiiaega.

## II Garantii tingimused

1. Seade osteti volitatud edasimüüjalt või otse liikmesriigis, Šveitsis või Norras ning seda kasutatakse samuti nimetatud piirkonnas.
2. Klienditeeninduse tehniku nõudmisel esitatakse garantiitõend (müügikviitung või täidetud garantiikaart).

## III Garantii sisu ja ulatus

1. Seadmel esinevad puudused kõrvaldatakse sobiva aja jooksul asjassepuutuvate osade tasuta remondi või asendamise teel. Selleks vajalikud kulud, nagu transpordi-, saatmis-, töö- ja varuosade kulud kannab Miele Eesti. Asendatud osad või seadmed antakse Miele Eesti omandusse.
2. Garantii ei hõlma selle alla mittekuuluvaid kahjunõudeid Miele Eesti vastu, välja arvatud juhul, kui Miele Eesti lepinguline volitatud klienditeenindus tegutseb ettekavatsetult või selgelt hooletult.
3. Garantii ei hõlma kulutarvikute ja lisatarvikute tarnet.

## IV Garantii piirangud

Garantii ei hõlma puudusi või rikkeid, mis on põhjustatud järgmistel asjaoludel.

1. Puudulik ülesseadmine või paigaldamine, nt kehtivate ettevaatusabinõude või kirjalike kasutus-, paigaldus- ja montaažjuhiste mittejärgimine.
2. Mitteotstarbekohane kasutamine ja asjatundmatu kasutamine või koormamine, nt sobimatute pesu- või loputusvahendite või kemikaalide kasutamine.
3. Mõnes muus liikmesriigis, Šveitsis või Norras ostetud seadet ei ole erinevate tehniliste andmete tõttu võimalik kasutada või on seda võimalik kasutada ainult piirangutega.
4. Välismõjud, nt transpordikahjud, löögi või kukkumise tagajärjel tekkinud kahju, ilmastiku või muude loodusjõudude põhjustatud kahjud.
5. Remonttööd ja muudatusi on teinud isikud, keda ei ole Miele nendeks teenindustöödeks koolitanud ja volitanud.
6. Kasutatud on varuosi, mis ei ole Miele originaalvaruosad ega Miele lubatud tarvikud.
7. Klaasi purunemine või defektsed hõõglambid.
8. Voolu- ja pingekoikumised, mis jäävad väljapoole tootja lubatud vahemikku.
9. Kasutusjuhendis kirjeldatud hooldus- ja puhastustoimingute eiramine.

## V Andmekaitse

Isikuandmeid kasutatakse ainult lepingupõhiseks menetluseks ning võimalikeks garantiitoiminguteks vastavalt andmekaitseseadusega sätestatud nõuetele.





Saksamaa - Miele & Cie. KG, Carl-Miele-Straße 29, 33332 Gütersloh

DA 6998 W

et-EE

M.-Nr. 11 498 300 / 02