

# Käyttö- ja asennusohje Liesituuletin

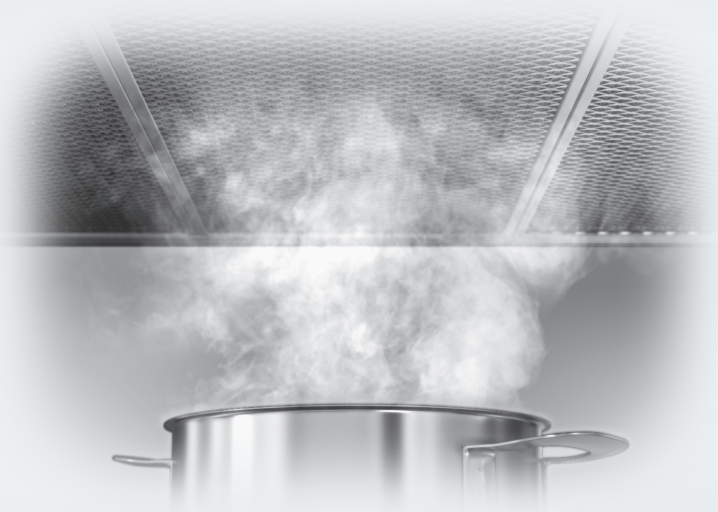

Lue **ehdottomasti** liesituulettimen käyttö- ja asennusohje ennen laitteen asennusta, liitännöjen tekemistä ja käyttöönottoa. Näin vältät mahdolliset vahingot ja laitteesi rikkoontumisen.

# Sisältö

---

<b>Tärkeitä turvallisuusohjeita</b> .....	4
<b>Pidä huolta ympäristöstäsi</b> .....	13
<b>Liesituulettimen osat</b> .....	14
<b>Laitteen toimintaperiaate</b> .....	16
<b>Ensimmäinen käyttökerta</b> .....	17
Toimintatavan (hormiin poistava tai huonetilaan palauttava) valinta .....	17
Valmistelut Miele@home-käyttöä varten .....	17
Yhteyden muodostaminen sovelluksen kautta.....	18
Yhteyden muodostaminen WPS:n kautta .....	19
WLAN-yhteyden purkaminen (tehdasasetusten palautus) .....	20
Valmistelut Con@ctivity-käyttöä varten .....	21
Con@ctivity WLAN-kotiverkon kautta (Con@ctivity 3.0) .....	22
Con@ctivity suoran WLAN-yhteyden kautta (Con@ctivity 3.0).....	22
Yhteyden muodostaminen uudestaan .....	23
<b>Käyttö (automaattikäyttö)</b> .....	24
Käyttö Con@ctivity-toiminnon kanssa (automaattikäyttö).....	24
Ruokien paistaminen.....	25
Automaattikäytöstä poistuminen väliaikaisesti.....	26
Paluu automaattikäyttöön.....	26
<b>Käyttö (käsikäyttö)</b> .....	27
Käyttö ilman Con@ctivity-toimintoa (käsikäyttö) .....	27
Liesituulettimen kytkeminen päälle .....	27
Tehon säätäminen .....	27
Toisen Booster-tehon valinta.....	27
Jälkikäyntiajan valinta.....	28
Liesituulettimen kytkeminen pois päältä .....	28
Valaisimien käyttäminen/himentäminen .....	28
Turvakatkaisu.....	28
<b>Asetusten muuttaminen</b> .....	29
Rasvansuodattimen käyttötuntimäärän muuttaminen.....	29
Aktiivihiihiisuodattimen käyttötuntilaskurin muuttaminen tai ottaminen pois käytöstä .....	30
Virransäästötoiminnon ottaminen pois käytöstä .....	30
Hipaisupainikkeiden merkkiääni .....	31
<b>Energiansäästövinkejä</b> .....	32

<b>Puhdistus ja hoito</b> .....	33
Ulkoivaippa .....	33
Erityisohjeita teräspintojen käsittelyyn .....	33
Rasvansuodattimet .....	34
Rasvansuodattimien vaihto .....	35
Aktiivihiihisuodattimet.....	36
Aktiivihiihisuodattimen käyttötuntilaskurin nollaus .....	36
Aktiivihiihisuodattimien hävittäminen .....	36
Elvytettävät aktiivihiihisuodattimet .....	37
<b>Huolto</b> .....	38
Yhteydenotto häiriötilanteissa .....	38
Arvokilven sijainti .....	38
Takuu .....	38
<b>Asennus</b> .....	39
Ennen asennusta.....	39
Asennussuosituksia.....	39
Asennustarvikkeet .....	39
Asennustarvikkeet huonetilaan palauttavaksi asennukseen .....	40
Muut asennustarvikkeet .....	40
Laitteen mitat.....	41
Keittotason ja liesituulettimen välinen turvaetäisyys (S).....	43
Höyryneräyslipan säätö .....	44
Hormiliitäntä .....	44
Sulkuläppä.....	45
Kondenssivesi .....	45
Äänenvaimennin .....	46
Sähköliitäntä.....	47
<b>Tekniset tiedot</b> .....	48
Erikseen ostettava lisävaruste huonetilaan palauttavaksi asentamista varten....	48
Vaatimustenmukaisuusvakuutus .....	48

## Tärkeitä turvallisuusohjeita

---

Tämä liesituuletin täyttää asetetut turvallisuusmääräykset. Sen asiaton käyttö voi kuitenkin aiheuttaa henkilö- tai esinevahinkoja.

Lue tämä käyttö- ja asennusohje tarkoin ennen kuin alat käyttää liesituuletinta. Se sisältää laitteiden asennukseen, turvallisuuteen, käyttöön ja huoltoon liittyviä tärkeitä ohjeita. Näin vältät mahdolliset vahingot ja liesituulettimen rikkoutumisen.

Standardin IEC 60335-1 vaatimusten mukaisesti Miele kehottaa sinua lukemaan kappaleet Asennus ja Tärkeät turvallisuusohjeet ja noudattamaan niitä.

Miele ei vastaa vahingoista, jotka aiheutuvat näiden ohjeiden noudattamatta jättämisestä.

Säilytä tämä käyttöohje! Jos luovutat laitteen toiselle käyttäjälle, muista antaa käyttöohje sen mukana.

### Määräystenmukainen käyttö

- ▶ Tämä liesituuletin on tarkoitettu käytettäväksi kotitalouksissa ja kotitalouksien kaltaisissa ympäristöissä.
- ▶ Tätä liesituuletinta ei ole tarkoitettu käytettäväksi ulkotiloissa.
- ▶ Käytä tätä liesituuletinta ainoastaan kotitalouksien kaltaisissa ympäristöissä ruoanvalmistuksessa syntyvien ruoankäryjen poistoon ja keittiöilman puhdistamiseen. Kaikenlainen muu käyttö on kiellettyä.
- ▶ Tätä liesituuletinta ei saa käyttää sijoitustilan ilmanpoistoon, kun se asennetaan huonetilaan palauttavaksi kaasukeittotason yläpuolelle. Kysy neuvoa kaasualan asiantuntijalta.

► Henkilöt, jotka eivät pysty käyttämään liesituuletinta turvallisesti fyysisten, aistillisten tai henkisten kykyjensä puutteellisuuden vuoksi tai jotka ovat kokemattomia ja tietämättömiä laitteen toiminnasta, eivät saa käyttää tätä liesituuletinta ilman vastuullisen henkilön valvontaa tai opastusta.

Tällaiset henkilöt saavat käyttää liesituuletinta ilman valvontaa vain, kun heille on opetettu, miten laitetta käytetään turvallisesti ja kun he ymmärtävät, mitä vaaratilanteita laitteen käyttöön saattaa liittyä.

### **Jos kotonasi on lapsia**

► Huolehdi siitä, etteivät alle 8-vuotiaat lapset pääse liesituulettimen läheisyyteen ilman aikuisen jatkuvaa valvontaa.

► Yli 8-vuotiaat saavat käyttää liesituuletinta ilman valvontaa vain, kun heille on opetettu, miten sitä käytetään turvallisesti ja kun he ymmärtävät, mitä vaaratilanteita sen käyttöön saattaa liittyä. Lasten on tunnistettava ja ymmärrettävä vääränlaiseen käyttöön liittyvät vaaratilanteet.

► Lapset eivät saa puhdistaa liesituuletinta tai vaihtaa liesituulettimen varusteita ilman valvontaa.

► Valvo lapsia, jotka oleskelevat tai leikkivät laitteen läheisyydessä. Älä koskaan anna lasten leikkiä laitteella.

► Liesituulettimen valaisin on erittäin tehokas.

Älä anna vauvojen tai pienten lasten katsoa suoraan valaisimeen.

► Tukehtumisvaara! Jos lapset saavat leikkiä pakkausmateriaaleilla, he saattavat vetää esim. pakkausmuoveja pänsä yli ja tukehtua niihin. Pidä siksi lapset loitolla pakkausmateriaaleista.

# Tärkeitä turvallisuusohjeita

---

## Tekninen turvallisuus

- ▶ Asiattomat asennus-, huolto- ja korjaustyöt saattavat aiheuttaa vaaratilanteita laitteen käyttäjälle. Siksi asennus-, huolto- ja korjaustyöt on jätettävä Mielen valtuuttaman huoltoliikkeen tehtäviksi.
- ▶ Vahingoittunut liesituuletin voi vaarantaa turvallisuutesi. Tarkasta laite näkyvien vaurioiden varalta. Älä koskaan ota käyttöön vahingoittunutta liesituuletinta.
- ▶ Liesituulettimen sähköturvallisuus on taattu ainoastaan silloin, kun se on liitetty asianmukaisesti asennettuun, maadoitettuun sukopistorasiaan. Asennuksen maadoituksen toimivuus on ehdottomasti testattava. Myös sijoituspaikan sähköjärjestelmä on epäselvissä tapauksissa testattava.
- ▶ Ajoittainen tai jatkuva käyttö itsenäisten tai verkon kanssa synkronoimattomien energiajärjestelmien (kuten erillisten verkkojen, varavoimajärjestelmien) kanssa on mahdollista. Edellytyksenä on, että käytettävä energiajärjestelmä on standardin EN 50160 tai muun vastaavan standardin mukainen.  
Asennus täytyy myös saarekekäytössä ja ei synkronoidussa käytössä varustaa suojalaitteilla, joita edellytetään tavanomaisen sähköasennuksen ja tämän Miele-tuotteen käytön yhteydessä, ja niiden asianmukainen toiminta on varmistettava, tai vaihtoehtoisesti asennus on varustettava muunlaisilla vastaavan suojaustason takaavilla suojalaitteilla. Tämä voidaan tehdä esimerkiksi VDE-AR-E 2510-2:n nykyisissä soveltamissäännöissä kuvatulla tavalla.
- ▶ Käytettävän sähköliitännän on ehdottomasti vastattava liesituulettimen arvokilvessä mainittuja tietoja (sähköverkon taajuus ja jännite), muuten laite voi vahingoittua.  
Varmista yhteensopivuus ennen laitteen liittämistä sähköverkkoon. Kysy tarvittaessa neuvoa sähköasentajalta.
- ▶ Jatkojohdot ja haaroituspistorasiat eivät takaa riittävää sähköturvallisuutta (tulipalon vaara). Älä siksi liitä liesituuletinta sähköverkkoon jatkojohdon tai haaroituspistorasian välityksellä.

- ▶ Käytä liesituuletinta vain paikalleen asennettuna. Vain tällöin laitteen turvallinen toiminta on taattu.
- ▶ Tätä liesituuletinta ei saa käyttää muualla kuin kiinteästi paikallaan pysyvissä sijoituspaikoissa (esim. asennus laivoihin on kielletty).
- ▶ Jos kosket liesituulettimen sisällä oleviin jännitteisiin osiin tai jos muutat laitteen elektronisia ja mekaanisia rakenteita, voit aiheuttaa itsellesi ja laitteen käyttäjälle vakavan vaaratilanteen. Lisäksi laite voi vahingoittua toimintakelvottomaksi.  
Liesituulettimen ulkovaipan saa avata vain asennus- ja puhdistusohjeissa mainittuja toimia varten. Älä koskaan avaa liesituulettimen ulkovaippaa mitään muuta tarkoitusta varten.
- ▶ Takuuajana tehtävät korjaukset on jätettävä ainoastaan Mielen valtuuttaman huoltoliikkeen tehtäviksi, muuten takuu ei ole enää voimassa.
- ▶ Vahingoittuneen verkkoliitäntäjohdon saa vaihtaa vain valtuutettu huoltoliike.
- ▶ Valaisimen valonlähde on kiinteästi asennettu. Valonlähteen saa vaihtaa ainoastaan Mielen valtuuttama huoltoliike.
- ▶ Liesituuletin täytyy irrottaa sähköverkosta aina asennus-, huolto- ja korjaustöiden ajaksi. Liesituuletin on kytketty pois sähköverkosta vasta, kun:
  - laitteen automaattisulake on kytketty pois päältä,
  - laitteen keraaminen sulake on kierretty irti sulaketaulusta tai
  - laitteen pistotulppa (jos sellainen on) on vedetty pistorasiasta. Älä vedä tällöin verkkoliitäntäjohdosta, vaan tartu aina pistotulppaan.

# Tärkeitä turvallisuusohjeita

## Samanaikainen käyttö tulisijan kanssa

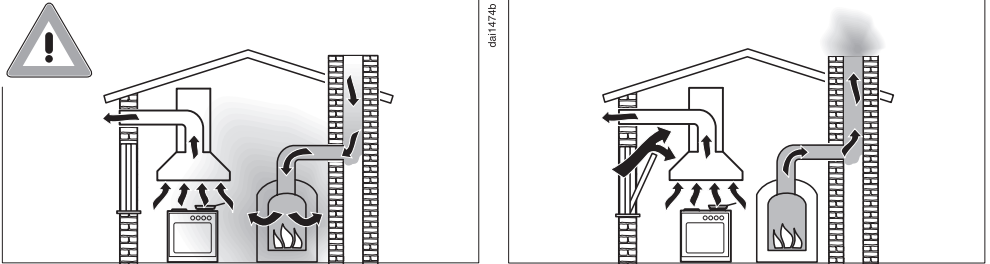

⚠ Palokaasujen aiheuttama myrkytysvaara.

Ole erityisen varovainen, kun käytät liesituuletinta huonetilassa, jossa on samaan aikaan käytössä tulisija.

Tulisijat tarvitsevat huoneilmaa palamiseen, ja normaalisti niiden palokaasut poistuvat poistoilmahormiin. Tällaisia tulisijoja ovat mm. kaasu-, öljy-, puu- tai hiilikäyttöiset kamiinat, lämmittimet, lämminvesivaraajat, keittotasot ja uunit sekä puuliedet.

Liesituuletin vetää huoneilmaa keittiöstä ja keittiön viereisistä huoneista. Tämä pätee, kun liesituuletinta käytetään:

- hormiin poistavana,
- huonetilaan palauttavana, kun ilmankierrätyslaatikko on järjestetty keittiötilan ulkopuolelle.

Ilman riittävää korvausilmaa keittiöön syntyy alipainetta. Tällöin tulisija saa liian vähän ilmaa palamiseen. Palaminen häiriintyy.

Alipaineen vuoksi myrkyllisiä palokaasuja voi imeytyä tulisijasta tai poistoilmahormista huonetilaan.

Hengenvaara.



Liesituulettimen ja tulisijan samanaikainen käyttö on vaaratonta, jos huonetilaan ei synny yli 4 Pa:n (0,04 mbar) alipainetta. Tällöin palo-kaasut eivät pääse imeytymään takaisin huoneilmaan.

Alipainetta ei pääse syntymään, kun huonetilaan virtaa jatkuvasti palamiseen tarvittavaa korvausilmaa, esimerkiksi ilmanvaihtokanavasta tai avatusta tuuletusikkunasta. Tällöinkin tuloilma-aukon on oltava riittävän suuri. Esimerkiksi pelkkä ilmanvaihtoputki seinässä ei takaa riittävää korvausilman saantia.

Ota arvioinnissa huomioon koko asunnon ilmanvaihto. Jos olet epävarma korvausilman saannin riittävydestä, ota yhteys paikkakuntasi nuohoojaan.

Jos liesituuletin asennetaan huonetilaan palauttavaksi siten, että palautusilma palautuu takaisin keittiöön, edellä mainittuja rajoituksia ei tarvitse ottaa huomioon.

# Tärkeitä turvallisuusohjeita

---

## Asianmukainen käyttö

► Avoliekit aiheuttavat tulipalovaaran.

Älä koskaan liekitä liesituulettimen alla äläkä käytä avotulta grillatesasi. Toiminnassa oleva liesituuletin imee liekit suodattimeen. Suodattimeen kertynyt rasva voi syttyä palamaan.

► Jos käytät kaasutasoa liesituulettimen alla voimakkaalla liekillä, kova kuumuus voi vahingoittaa liesituuletinta.

- Älä koskaan anna kaasutason kaasuliekin palaa ilman liekin päälle asetettua astiaa. Sammuta kaasuliekki myös silloin, kun nostat keittoastian pois liekiltä vain hetkeksi.
- Valitse keittoalueen kokoa vastaava valmistusastia.
- Säädä kaasuliekkiä siten, ettei se missään tapauksessa tule esiin keittoastian reunojen alta.
- Vältä valmistusastian ylikuumentamista (esim. wok-pannua käyttäessäsi).

► Ruoasta muodostuva vesihöyry tiivistyy liesituulettimeen. Tämä voi aiheuttaa ajan mittaan korroosiovaurioita laitteeseen.

Kytke liesituuletin päälle aina, kun käytät keittotasoa, niin kondenssivettä ei pääse kertymään.

► Ylikuumentuneet rasvat ja öljyt voivat syttyä palamaan ja sytyttää liesituulettimen.

Kun käytät öljyjä ja rasvoja, älä jätä kattiloita, pannuja tai rasvakeitintä ilman valvontaa. Jos käytät sähkögrilliiä, valvo myös sen toimintaa koko ajan.

► Liesituulettimen sisäosiin kertyvä rasva ja lika heikentävät liesituulettimen toimintaa.

Älä koskaan käytä liesituuletinta ilman rasvansuodattimia. Muuten laite ei pysty suodattamaan ruoankäryjä keittiöilmasta.

► Huomaa, että ruoanlaitosta säteilevä lämpö voi kuumentaa liesituuletinta käytön aikana.

Anna liesituulettimen rungon ja rasvansuodattimien jäähtyä ennen kuin kosket niihin esim. puhdistusta varten.

### **Asianmukainen asennus**

► Katso keittotason käyttöohjeesta, onko sen käyttö sallittu yhdessä liesituulettimen kanssa.

► Liesituuletinta ei saa asentaa puulieden yläpuolelle.

► Jos lieden tai keittotason ja liesituulettimen välinen etäisyys on liian pieni, liesituulettin voi vahingoittua.

Jos lieden tai keittotason valmistaja ei ole määrännyt suurempaa turvaetäisyyttä, noudata kappaleessa "Asennus" ilmoitettuja vähimmäisturvaetäisyyksiä.

Jos liesituulettimen alla käytetään monia erityyppisiä keittotasoja ja laitteita, joilla on erilaiset vähimmäisturvaetäisyydet, noudata asennuksessa aina suurinta ilmoitettua vähimmäisturvaetäisyyttä.

► Noudata liesituulettimen kiinnityksessä kappaleessa Asennus annettuja ohjeita.

► Laitteen osien reunat saattavat olla teräviä ja aiheuttaa loukkaantumisvaaran.

Käytä asennustöiden aikana viiltohaavoilta suojaavia käsineitä.

► Käytä vain tulenkestävästä materiaalista valmistettuja poistoilmaputkia ja letkuja. Kysy neuvoa valtuutetusta Miele-huoltoliikkeestä.

► Poistoilmaa ei saa johtaa jo käytössä olevaan savukanavaan tai yhteishormiin eikä sellaisen tilan ilmanvaihtokanavaan, jossa on tulisiija.

## Tärkeitä turvallisuusohjeita

---

▶ Jos johdat poistoilman savukanavaan tai hormiin, joka ei ole käytössä, noudata paikkakuntasi nuohoojan antamia määräyksiä.

### Puhdistus ja hoito

▶ Muista puhdistaa liesituuletin tässä käyttöohjeessa annettujen ohjeiden mukaisesti. Puhdistuksen laiminlyönti aiheuttaa tulipalovaaran.

▶ Älä koskaan käytä laitteen puhdistukseen höyrytoimisia puhdistuslaitteita.

Höyry voi päästä laitteen sähköä johtaviin osiin ja aiheuttaa oikosulun.

### Varusteet ja varaosat

▶ Käytä ainoastaan Mielen alkuperäisiä lisävarusteita ja varaosia. Jos laitteeseen asennetaan muita osia, laitteen takuu-aika, takuu ja/ tai tuotevastuu raukeavat.

▶ Rikkinäiset osat saa vaihtaa vain alkuperäisiin Miele-varaosiin. Vain tällaisista varaosista Miele voi taata, että ne täyttävät vaaditut turvallisuusmääräykset.

▶ Miele antaa toiminnallisille varaosille jopa 15 ja vähintään 10 vuoden toimitustakuun liesituuletinmallisi valmistuksen päättymisen jälkeen.

## Pakkauksen hävittäminen

Pakkaus helpottaa laitteen käsittelyä ja suojaa sitä vaurioilta kuljetuksen aikana. Pakkausmateriaalit on valmistettu luonnossa hajoavista ja useimmiten uusiokäyttöön soveltuvista materiaaleista.

Pakkausmateriaalin palauttaminen kiertoon säästää raaka-aineita. Lajittele pakkausmateriaalit asianmukaisesti keräysastioihin. Kuljetuspakkaukset voit palauttaa Miele-kauppiallesi.

## Vanhan koneen käytöstä poistaminen

Sähkö- ja elektroniikkalaitteet sisältävät monenlaisia arvokkaita materiaaleja. Ne sisältävät kuitenkin myös aineita, seoksia ja osia, jotka ovat laitteiden toiminnan ja turvallisuuden kannalta välttämättömiä. Tavallisen kuiva- tai sekajätteen joukossa tai muuten asiattomasti käsiteltyinä tällaiset aineet voivat aiheuttaa haittaa terveydelle ja vahingoittaa ympäristöä. Älä siksi missään tapauksessa hävitä vanhaa laitettasi kuiva- tai sekajätteen mukana.



Vie käytöstä poistettava laite kotikuntasi järjestämään ilmaiseen sähkö- ja elektroniikkaromun keräyspisteeseen tai kierrätyskeskukseen. Voit myös palauttaa sen kodinkoneliikkeeseen tai Mielelle. Lain mukaan olet itse vastuussa mahdollisten laitteessa olevien henkilötietojesi poistamisesta. Laki velvoittaa sinua poistamaan ehjinä laitteesta kaikki vanhat paristot ja irrotettavat käytöstä poistettavat akut ja lamput, jotka voi poistaa rakenteita rikkomatta. Toimita ne asianmukaisesti ilmaisiin keräyspisteisiin. Muista aina säilyttää vanha laite poissa lasten ulottuvilta, kunnes viet sen keräyspisteeseen.

# Liesituulettimen osat

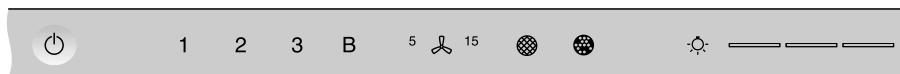
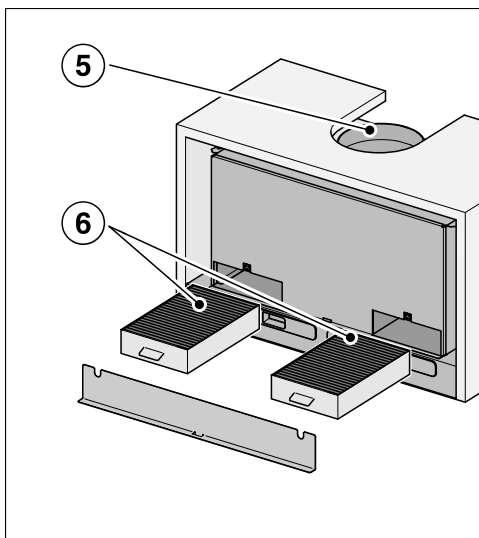
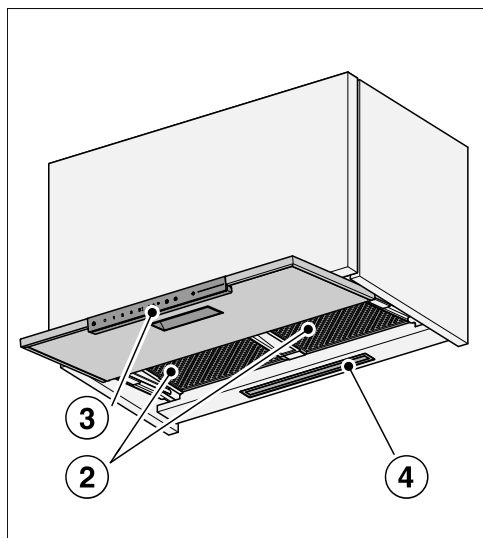
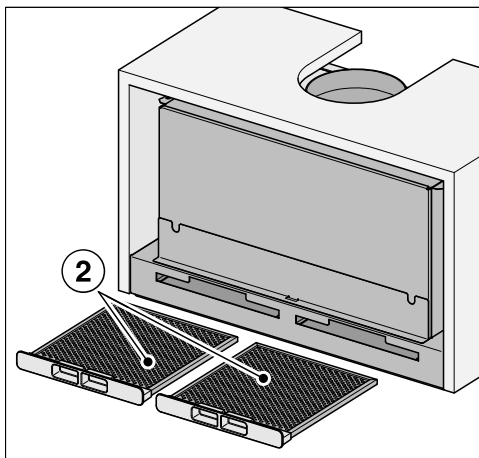
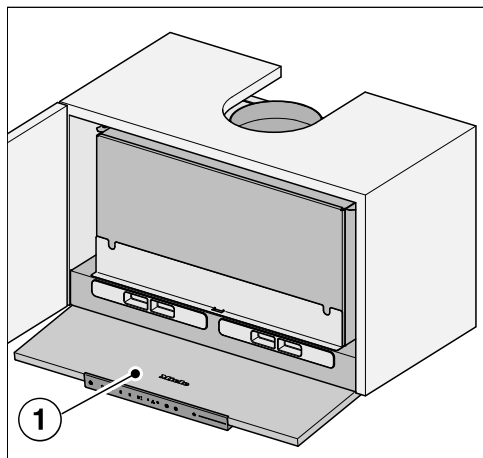

7

8

9

10

11

12

13

- ① Ulosvedettävä höyrykeräyslippa
- ② Rasvansuodattimet
- ③ Käyttövalitsimet
- ④ Keittotasoon suunnattu valaisin
- ⑤ Liitäntäkaulus
- ⑥ Aktiivihiihisiuodatin  
Kertakäyttöiset tai elvytettävät aktiivihiihisiuodattimet  
Erikseen ostettava lisävaruste huonetilaan palauttavaksi asentamista varten
- ⑦ Hipaisupainike liesituulettimen kytkemiseen päälle ja pois päältä
- ⑧ Hipaisupainikkeet puhaltimen kytkemiseen päälle ja pois päältä sekä tehon säätämiseen
- ⑨ Jälkikäyntipainike
- ⑩ Rasvansuodattimien käyttötuntilaskurin hipaisupainike (rasvansuodatinpainike)
- ⑪ Aktiivihiihisiuodattimien käyttötuntilaskurin hipaisupainike (aktiivihiihisiuodatinpainike)
- ⑫ Valaisinpainike, kytkee valaisimen päälle ja pois päältä ja toimii himmentimenä
- ⑬ Hipaisupainikkeet valaisimen kirkkauden valintaan ja näyttöön

# Laitteen toimintaperiaate

Liesituulettimen varustuksen mukaan laitetta voidaan käyttää seuraavilla tavoilla:

## Hormiin poistavana



daib0494a

Liesituulettimen imemä ilma kulkee rasvansuodattimien läpi ja virtaa poistohormin kautta ulos.

## Huonetilaan palauttavana

(lisävarusteena saatavan muuntosarjan ja aktiivihillisuodattimen avulla, ks. kohta "Tekniset tiedot")



daib0494b





Liesituulettimen imemä ilma kulkee rasvansuodattimien lisäksi myös aktiivihillisuodattimien läpi. Tämän jälkeen ilma johdetaan takaisin keittiöön.





## Toimintatavan (hormiin poistava tai huonetilaan palauttava) valinta

Tämä liesituuletin soveltuu käytettäväksi sekä hormiin poistavana että huonetilaan palauttavana. Puhaltimen teho sopeutetaan valitun käyttötavan mukaiseksi. Tehdasasetuksena on käyttö huonetilaan palauttavana. Jos laitetta halutaan käyttää hormiin poistavana, sen asetuksia täytyy muuttaa.

Tämä tehdään ottamalla aktiivihiihluodattimen käyttötuntilaskuri pois käytöstä.

- Vedä höyrykeräyslippa ulos.
- Kytke liesituuletin pois päältä painamalla painiketta **2** ja valaisin pois päältä painamalla painiketta .
- Pidä jälkikäyntipainiketta  painettuna, kunnes rasvansuodattimen  ja aktiivihiihluodattimen  symbolit syttyvät.
- Kosketa aktiivihiihluodattimien symbolia .

Aktiivihiihluodattimen symboli  ja jokin imutehojen hipaisupainikkeista alkavat vilkkua.

- Kosketa hipaisupainiketta **B**.
- Vahvasta valintasi koskettamalla aktiivihiihluodatinsymbolia .

Kaikki symbolit sammuvat.

Asennus hormiin poistavaksi on nyt valittu.

Jollet vahvasta valintaasi neljän minuutin kuluessa, valintasi peruuntuu ja vanha asetus jää voimaan.

## Valmistelut Miele@home-käyttöä varten

Edellytykset:

- WLAN-verkon
- Miele-sovelluksen
- Miele käyttäjätilin. Voit luoda käyttäjätilin Miele-sovelluksella.

Liesituuletin on varustettu sisäänrakennetulla WLAN-moduulilla. Liitä liesituuletin kotisi WLAN-verkkoon. Sen jälkeen voit käyttää liesituuletinta Miele-sovelluksella.

Jos Miele-keittotasosi on liitetty WLAN-kotiverkkoon, voit käyttää Con@ctivity-toimintoa, jolloin liesituuletin toimii automaattisesti, kun käytät keittotasoa.

Varmista, että WLAN-verkon signaalivoimakkuus on riittävä liesituulettimen sijoituspaikassa.

Voit liittää laitteen kotisi WLAN-verkkoon Miele-sovelluksen tai WPS:n avulla.

# Ensimmäinen käyttökerta

## Miele@home:n käytettävyys

Käyttömaan Miele@home-palvelujen saatavuus vaikuttaa Miele-sovelluksen käyttöön.

Miele@home-palvelua ei ole saatavissa kaikissa maissa.

Lisätietoja palvelun käytettävyydestä löydät internetsivuiltamme [www.miele.com](http://www.miele.com).

## Miele-sovellus

Voit ladata Miele-sovelluksen ilmaiseksi Apple App Storesta® tai Google Play Storesta™.



## Yhteyden muodostaminen sovelluksen kautta

Voit luoda verkkoyhteyden Miele-sovelluksen kautta.

- Asenna Miele-sovellus mobiililaitteeseesi.

Mobiilisovelluksen kautta kirjaamiseen tarvitaan:

1. WLAN-verkon salasana
2. Liesituulettimen salasana



Liesituulettimen salasananalla tarkoitetaan laitteen arvokilvestä löytyvän sarjanumeron yhdeksää viimeistä numeroa.

Arvokilpi on kiinnitetty laitteen koteloon ja tulee näkyviin, kun irrotat aktiivihiili-suodattimien asennusaukon kannen.



- Aloita laitteen kirjaaminen sovelluksessa. Noudata sovelluksen antamia ohjeita.



Kun sovellus pyytää aktivoimaan liesituulettimen WLANin, toimi seuraavasti:

# Ensimmäinen käyttökerta

- Kosketa virtakytkintä .

Kaikki symbolit palavat himmeinä.



- Pidä jälkikäyntipainiketta  painettuna, kunnes rasvansuodattimen  ja aktiivihillisuodattimen  symbolit syttyvät.



- Kosketa hipaisupainiketta **2**.

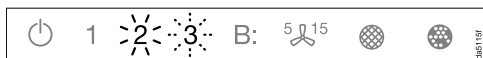

**2** palaa yhtäjaksoisesti, **3** vilkkuu.

Liesituuletin on seuraavien kahden minuutin ajan valmis yhteyden muodostamiseen.



- Jatka kirjaamista sovelluksessa.

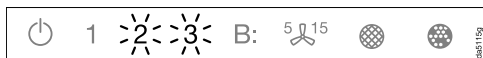

Kun yhteys on muodostettu, **2** ja **3** palaavat yhtäjaksoisesti.

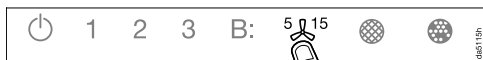

- Poistu liesituulettimen yhteydenmuodostustilasta koskettamalla jälkikäyntipainiketta .

Nyt voit käyttää liesituulettintasi soveluksen kautta.



## Yhteyden muodostaminen WPS:n kautta

Tätä varten WLAN-reitittimessäsi pitää olla WPS-valmius (WiFi Protected Setup).

- Kosketa virtakytkintä .

Kaikki symbolit palavat himmeinä.



- Pidä jälkikäyntipainiketta  painettuna, kunnes rasvansuodattimen  ja aktiivihillisuodattimen  symbolit syttyvät.

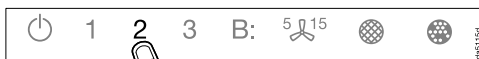

- Kosketa hipaisupainiketta **2**.

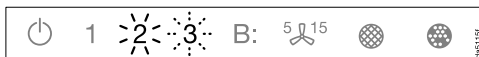

**2** palaa yhtäjaksoisesti, **3** vilkkuu.

WLAN-yhteys on käynnistettävä samanaikaisesti liesituulettimesta ja WPS-reitittimestä.



- Paina muutaman sekunnin kuluttua liesituulettimen hipaisupainiketta **B**.

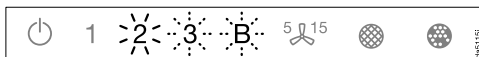

Hetken kuluttua **2** palaa yhtäjaksoisesti, **3** ja **B** vilkkuvat.

Liesituuletin on seuraavien kahden minuutin ajan valmis yhteyden muodostamiseen.

# Ensimmäinen käyttökerta

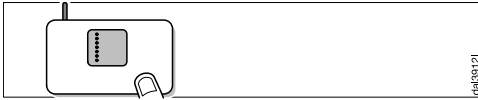

- Käynnistä WPS-yhteyden muodostus WLAN-reitittimestäsi.



Kun yhteys on muodostettu, **2** ja **3** palavat yhtäjaksoisesti.



- Poistu liesituulettimen yhteydenmuodostustilasta koskettamalla jälkikäyntipainiketta **5** <sup>15</sup>.

Nyt voit käyttää liesituuletintasi soveluksen kautta.

Jos yhteyden luominen epäonnistui, et ehkä painanut reitittimen WPS-painiketta riittävän nopeasti. Tee edellä mainitut toimet uudelleen.

**Vinkki:** Jos WLAN-reitittimessä ei ole WPS-yhteysmahdollisuutta, luo yhteys Miele-sovelluksen kautta.



## WLAN-yhteyden purkaminen (tehdasasetusten palautus)

Jos haluat muodostaa uuden WLAN-yhteyden, sinun on ensin purettava olemassa oleva yhteys.

- Kosketa virtakytkintä .

Kaikki symbolit palavat himmeinä.



- Pidä jälkikäyntipainiketta **5** <sup>15</sup> painettuna, kunnes rasvansuodattimen  ja aktiivihiihisuodattimen  symbolit syttyvät.

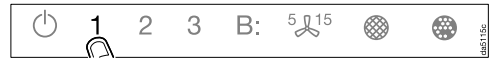

- Kosketa hipaisupainiketta **1**.



Kun WLAN-yhteys on olemassa, **2** ja **3** palavat yhtäjaksoisesti.

Liesituuletin on seuraavien kahden minuutin ajan valmis yhteyden purkamiseen.

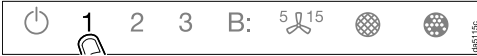

- Kosketa hipaisupainiketta **1**.



- 2** palaa yhtäjaksoisesti ja **3** vilkkuu.



Muutaman sekunnin kuluttua **2** ja **3** vilkkuvat. Yhteys on purettu.



- Poistu liesituulettimen yhteydenpurkamistilasta koskettamalla jälkikäyntipainiketta **5** <sup>15</sup>.

WLAN-yhteys on nyt purettu. Nyt voit muodostaa uuden yhteyden.

## Valmistelut Con@ctivity-käyttöä varten

Con@ctivity kuvaa Mielen sähkökeitto-tason ja Mielen liesituulettimen välistä yhteyttä. Sen ansiosta liesituuletin toimii automaattisesti samaan järjestelmään kirjatun Mielen keittotason toimintatilan mukaan.

- Kun kytket jonkin keittoalueen päälle, liesituulettimen valaisimet syttyvät automaattisesti ja hetken kuluttua myös liesituulettimen puhallin käynnistyy.
- Ruoanvalmistuksen aikana liesituulettin vaihtaa imutehoa automaattisesti. Imuteho määräytyy päälle kytkettyjen keittoalueiden määrän ja niiden valittujen tehojen mukaan.
- Ruoanvalmistuksen päätyttyä liesituulettimen puhallin ja valaisimet sammuvat automaattisesti tietyn jälkikäyntiajan jälkeen.

Tarkempia tietoja toiminnosta löydät kappaleesta Käyttö.

# Ensimmäinen käyttökerta

## Con@ctivity WLAN-kotiverkon kautta (Con@ctivity 3.0)

Edellytykset:

- WLAN-kotiverkko
- WLAN-yhteensopiva Miele-keittotaso

- Liitä liesituuletin ja keittotaso WLAN-kotiverkkoon (ks. kohta Valmistelut Miele@home-käyttöä varten).

Con@ctivity-toiminto aktivoituu automaattisesti.

## Con@ctivity suoran WLAN-yhteyden kautta (Con@ctivity 3.0)

Edellytykset:



- WLAN-yhteensopiva Miele-keittotaso

Kun käytettävissä on WLAN-kotiverkko, voit muodostaa suoran yhteyden keittotason ja liesituulettimen välille.

- Kosketa virtakytkintä .

Kaikki symbolit palavat himmeinä.



- Pidä jälkikäyntipainiketta  painettuna, kunnes rasvansuodattimen  ja aktiivihiihisuodattimen  symbolit syttyvät.



- Kosketa hipaisupainiketta **3**.

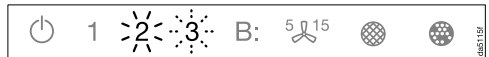

**2** palaa yhtäjaksoisesti, **3** vilkkuu.

Liesituuletin on seuraavien kahden minuutin ajan valmis yhteyden muodostamiseen.

- Käynnistä keittotason WLAN-yhteyden muodostus. Katso tarkemmat ohjeet keittotason käyttöohjeesta.

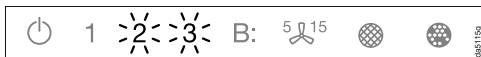

Kun yhteys on muodostettu, **2** ja **3** palaavat yhtäjaksoisesti.



- Poistu liesituulettimen yhteydenmuodostustilasta koskettamalla jälkikäyntipainiketta <sup>5</sup>15.

Con@ctivity on nyt aktivoitu.

Kun keittotason ja liesituulettimen välille on muodostettu WLAN-yhteys, laitteita ei voi myöhemmin liittää muihin kotiverkkoon. Jos kuitenkin myöhemmin haluat liittää keittotason ja liesituulettimen muihin kotiverkkoon, niiden välinen WLAN-yhteys on ensin purettava (ks. kohta WLAN-yhteyden purkaminen).

## Yhteyden muodostaminen uudestaan

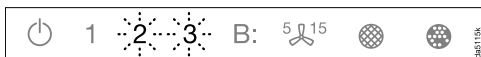

Jos yhteyden muodostaminen ei ole mahdollista, **2** ja **3** vilkkuvat, tai liesituulettimen keskeyttää toiminnon.

- Katkaise yhteys liesituulettimesta (ks. kohta WLAN-yhteyden purkaminen) ja liesituulettimesta.
- Suorita yhteyden muodostaminen uudestaan.

# Käyttö (automaattikäyttö)

Kun Con@ctivity on aktivoituna, liesituuletin toimii aina automaattikäytöllä (ks. Käyttöönotto – Valmistelut Con@ctivity-käyttöä varten).

Jos haluat käyttää liesituuletinta käsi-käytöllä, toimi kappaleen Käyttö (käsi-käyttö) – Käyttö ilman Con@ctivity-toimintoa ohjeiden mukaisesti.

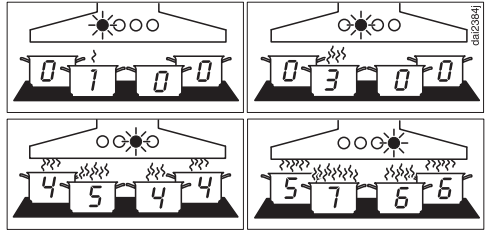

Esimerkkejä imutehoista 1 – B

## Käyttö Con@ctivity-toiminnon kanssa (automaattikäyttö)

- Kytke jokin keittotason keittoalueista päälle haluamallasi teholla.

Liesituulettimen valo kytkeytyy päälle.

- Vedä höyrykeräyslippa ulos.

Liesituuletin käynnistyy imuteholla 2.

Ruoanvalmistuksen aikana liesituuletin vaihtaa imutehoa automaattisesti.

Imuteho vaihtelee päälle kytkettyjen keittoalueiden määrän ja keittoalueille valittujen tehojen mukaan, eli liesituuletin säätelee imutehon keittoalueiden yhteenlasketun tehon mukaan.

- Jos valitset keittoalueelle suuremman tehon tai kytket päälle useampia keittoalueita, myös liesituuletin alkaa toimia suuremmalla teholla.
- Jos alennat keittoalueen tehoa tai kytket jonkin keittoalueen pois päältä, liesituuletin alentaa imutehoa vastaavasti.

## Reaktioaika

Liesituuletin reagoi viiveellä, koska keittoalueen tehon muuttaminen ei vaikuta välittömästi syntyvän höyryn ja käryn määrään.

Koska keittotaso lähettää tietoja liesituulettimelle vain tietyin aikavälein, tämäkin voi aiheuttaa viivettä liesituulettimen reagointiin.

Joka tapauksessa liesituuletin reagoi muutoksiin muutaman sekunnin tai muutaman minuutin kuluttua.



## Ruokien paistaminen

- Kytket esimerkiksi jonkin keittoalueen päälle suurella teholla kuumentaaaksesi paistinpannun. Säädät tehon pienemmäksi 10 sekunnin – 4 minuutin kuluessa (Highlight-keittotasolla 60 sekunnin – 5 minuutin kuluessa).

Liesituuletin tunnistaa paistotoiminnon.

Liesituuletin kytkeytyy automaattisesti päälle. Kun pienennät keittoalueen tehoa, liesituuletin kytkeytyy imuteholle 3 ja pysyy tällä imuteholla noin 5 minuuttia.

Tämän jälkeen imuteho määräytyy Con@ctivity-toiminnon perusteella.

Voit tietenkin myös vaihtaa liesituulettimen tehoa manuaalisesti.

## Pois päältä kytkeminen

- Kytke kaikki keittoalueet pois päältä.

Liesituulettimen puhallin alentaa pikkuhiljaa tehoaan seuraavien minuuttien aikana, kunnes se lopulta kytkeytyy kokonaan pois päältä.

Aikaviive on tarpeen keittiöilmassa jäljellä olevien käryjen ja hajujen poistamiseksi.

- Jos liesituuletin toimii Booster-teholla, se alentaa tehon välittömästi teholle 3.
- Jos liesituuletin toimii teholla 3, se alentaa tehon noin 1 minuutin kuluttua teholle 2.
- Tehosta 2 liesituuletin kytkeytyy teholle 1 noin 2 minuutin kuluttua.
- Käytyään 2 minuuttia teholla 1 liesituulettimen puhallin kytkeytyy loppuksi pois päältä.
- Valaisin sammuu 30 sekunnin kuluttua puhaltimen pois päältä kytkeytymisestä.

Ruoanlaitto keittotasolla on nyt päättynyt.

Jos höyrynkeräyslippa jää auki, liesituulettimen kytkeytyy automaattisesti päälle seuraavalla kerralla, kun kytket keittotasoa päälle:

Puhallin käynnistyy muutamia sekunteja keittotasoa päälle kytkemisen jälkeen, ensin hetkeksi imuteholla **2**, minkä jälkeen se siirtyy heti imuteholle **1**. Tämän jälkeen liesituuletin jatkaa toimintaansa automaattisesti.

# Käyttö (automaattikäyttö)

---

## Automaattikäytöstä poistuminen väliaikaisesti

Näin voit siirtyä väliaikaisesti pois liesituulettimen automaattikäytöstä:

- valitse jokin toinen imuteho tai
- kytke liesituuletin pois päältä manuaalisesti tai
- aktivoi liesituulettimen jälkikäyntitoiminto <sup>15</sup>. Puhallin kytkettyä valitun jälkikäyntiajan kuluttua pois päältä, mutta valaisin pysyy päällä.

Voit nyt käyttää liesituuletinta vain käsikäytöllä (ks. kappale Käyttö (käsikäyttö)).

## Paluu automaattikäyttöön

Liesituuletin palaa takaisin automaattikäyttöön, kun:

- et ohjaa liesituuletinta noin 5 minuuttiin sen jälkeen, kun olet valinnut imutehon manuaalisesti, tai
- olet valinnut manuaalisesti tehon, joka vastaa automaattikäytön käyttämää tehoa, tai
- liesituulettimen puhallin ja keittotaso ovat olleet pois päältä vähintään 30 sekunnin ajan.  
Kun kytket keittotason päälle seuraavan kerran, liesituuletin alkaa jälleen toimia automaattikäytöllä.

Voit ohjata liesituuletinta manuaalisesti myös koko ruoanvalmistustoiminnon ajan.

- Kytke tällöin liesituuletin päälle **ennen** keittotasoa.

Kun sekä liesituuletin että keittotaso ovat tämän jälkeen pois päältä vähintään 30 sekunnin ajan, liesituuletin toimii taas automaattiohjauksella, kun kytket keittotason päälle seuraavan kerran.

## Käyttö ilman Con@ctivity-toimintoa (käsikäyttö)

Voit käyttää liesituuletinta käsin, kun:

- Con@ctivity-toimintoa ei ole aktivoitu.
- Olet poistanut Con@ctivity-toiminnon väliaikaisesti pois käytöstä (ks. kapale Käyttö (automaattikäyttö) – Automaattikäytöstä poistuminen väliaikaisesti).

## Liesituulettimen kytkeminen päälle

Kytke liesituuletin päälle heti, kun aloitat ruoanlaiton. Näin se imee ruoanvalmistuksesta syntyvät käryt ja höyryt sitä mukaa, kun niitä muodostuu.

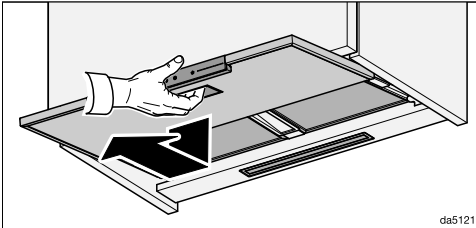

- Vedä höyrynkeräyslippa ulos. Vedä höyrynkeräyslippa aina kokonaan ulos, niin laitteen imuteho on paras mahdollinen ja käyntiääni mahdollisimman hiljainen.

Liesituuletin käynnistyy imuteholla **2**.

## Tehon säätäminen

Normaaliin ruoanvalmistukseen riittävät imutehot **1 - 3**.

Paistamisen aikana ja voimakasta käryä aiheuttavien ruokien valmistuksessa voit valita hetkeksi Booster-tehon **B**.

- Valitse haluamasi imuteho koskettamalla jotain hipaisupainiketta **1 - B**.

## Toisen Booster-tehon valinta

- Kun valitset Booster-tehon, symboli **B** syttyy. Jos haluat lisää tehoa vielä lisää, kosketa hipaisupainiketta **B** uudelleen.

Symboli **B** palaa.

Toinen Booster-teho on nyt valittu. Laitteen imuteho suurenee hetkeksi.

## Booster-tehojen kytkeminen pois

Jos virransäästötoiminto on käytössä (tehdasasetus), ensimmäinen Booster-teho **B** vaihtuu viiden minuutin kuluttua tehoksi **3**.

Toinen Booster-teho **B** kytkeytyy pois kahden minuutin kuluttua (myös silloin, kun virransäästötoiminto ei ole käytössä).









# Käyttö (käsikäyttö)

## Jälkikäyntiajan valinta

Jätä liesituuletin päälle muutaman minuutin ajaksi ruoanlaiton jälkeen. Näin se poistaa keittiöilmassa jäljellä olevat käryt ja höyryt.

Jälkikäynti auttaa pitämään myös itse liesituulettimen puhtaana.

Kun käytät jälkikäyntitoimintoa, liesituuletin kytkeytyy tietyn ajan kuluttua automaattisesti pois päältä.

- Kosketa ruoanvalmistuksen jälkeen jälkikäyntipainiketta <sup>5</sup><sup>15</sup>
- 1 kerran: liesituuletin toimii vielä 5 minuuttia ( 5 palaa).
- 2 kertaa: liesituuletin toimii vielä 15 minuuttia ( 15 palaa).
- Kun kosketat jälkikäyntipainiketta <sup>5</sup><sup>15</sup> vielä kerran, liesituuletin ei kytkeydy pois päältä (<sup>5</sup><sup>15</sup> sammuu).



## Liesituulettimen kytkeminen pois päältä

- Liesituuletin sammuu, kun kosketat valittuna olevan tehon hipaisupainiketta uudelleen.
- Liesituuletin sammuu myös, kun työnnät höyrykeräyslipan sisään.

## Valaisimien käyttäminen/himentäminen

- Voit kytkeä valaisimet päälle ja päältä pois vetämällä höyrykeräyslipan auki ja painamalla sen kiinni.
- Kun höyrykeräyslippa on auki, voit kytkeä valaisimet päälle ja päältä pois valokytkimellä .

Kun kytket valaistuksen päälle, se kytkeytyy kirkkaimmilleen. Kaikki valaisinpainikkeen  vieressä olevat kolme palkkia palavat.

- Kun valaisin on päällä, pidä valaisinpainiketta  painettuna. Valo himmenee, kunnes vapautat painikkeen.
- Kun painat valaisinpainiketta  uudelleen, valo kirkastuu, kunnes vapautat painikkeen.
- Vaihtoehtoisesti voit valita jonkin kolmesta kirkkausasteesta suoraan koskettamalla valaisinpainikkeen  vieressä olevia palkkeja.

## Turvakatkaisu

Jos virransäätö on otettu pois käytöstä, päälle puhallin ja valaisin kytkeytyvät 12 tunnin kuluttua automaattisesti pois päältä.

- Voit kytkeä sen takaisin päälle koskettamalla virtakytkintä .

Kaikki asetukset tehdään liesituuletti-  
men virran ollessa pois päältä.

- Vedä höyrykeräyslippa ulos ja sam-  
muta puhallin ja valaisin.

## Rasvansuodattimen käyttötun- timäärän muuttaminen





Voit milloin tahansa muuttaa käyttötun-  
tilaskuriin ohjelmoitua enimmäiskäyttö-  
tuntimäärää omien käyttötottumustesi  
mukaan.

Tehdasasetuksena laskurin käyttötunti-  
määräksi on ohjelmoitu 30 tuntia.

- Valitse lyhyempi 20 tunnin puhdistus-  
väli, jos paistat tai friteeraat paljon.
- Lyhyempi puhdistusväli kannattaa va-  
lita myös silloin, jos valmistat ruokaa  
vain harvoin. Näin suodattimiin kerty-  
nyt rasva ei pääse kovettumaan, mikä  
vaikeuttaisi puhdistusta.
- Jos valmistat rasvaisia ruokia vain  
harvoin, voit valita pitemmän 40 tai  
50 tunnin käyttötuntimäärän.

- Kosketa virtakytkintä .

Kaikki symbolit palavat himmeinä.

- Pidä jälkikäyntipainiketta <sup>5</sup> <sup>15</sup> painet-  
tuna, kunnes rasvansuodattimen  ja  
aktiivihiihisiuodattimen  symbolit  
syttyvät.

- Kosketa rasvansuodattimen symbo-  
lia .

Rasvansuodattimen symboli  ja jokin  
imutehojen hipaisupainikkeista alkavat  
vilkkua.

Hipaisupainikkeet **1 – B** osoittavat valit-  
semaasi käyttötuntimäärää seuraavasti:

hipaisupainike <b>1</b> .....	20 tuntia
hipaisupainike <b>2</b> .....	30 tuntia
hipaisupainike <b>3</b> .....	40 tuntia
hipaisupainike <b>B</b> .....	50 tuntia

- Valitse haluamasi käyttötuntimäärä  
koskettamalla kyseistä lukemaa vas-  
taavaa hipaisupainiketta.
- Vahvista valintasi painamalla rasvan-  
suodattimen symbolia . Jollet vah-  
vista valintaasi neljän minuutin ku-  
luessa, valintasi peruuntuu ja vanha  
asetus jää voimaan.

# Asetusten muuttaminen

## Aktiivihiihliisuodattimen käyttötilaskurin muuttaminen tai ottaminen pois käytöstä

Aktiivihiihliisuodattimia tarvitaan, kun liesituuletinta käytetään huonetilaan palauttavana.



Voit milloin tahansa muuttaa käyttötilaskuriin ohjelmoitua enimmäiskäyttö-tuntimäärää omien käyttötottumustesi mukaan.

Jos liesituuletinta käytetään hormiin poistavana, käyttötuntilaskuri on otettava pois käytöstä.

Tehdasasetuksena vaihtoväliksi on asetettu 180 tuntia.

- Kosketa virtakytkintä .

Kaikki symbolit palavat himmeinä.

- Pidä jälkikäyntipainiketta  painetuna, kunnes rasvansuodattimen  ja aktiivihiihliisuodattimen  symbolit syttyvät.

- Kosketa aktiivihiihliisuodattimien symbolia .

Aktiivihiihliisuodattimen symboli  ja jokien imutehojen hipaisupainikkeista alkavat vilkkua.

Hipaisupainikkeet **1–B** osoittavat valitsemaasi käyttötuntimäärää seuraavasti:

hipaisupainike **1**..... 120 tuntia

hipaisupainike **2**..... 180 tuntia

hipaisupainike **3**..... 240 tuntia

hipaisupainike **B** ..... pois käytöstä

- Valitse haluamasi käyttötuntimäärä koskettamalla kyseistä lukemaa vastaavaa hipaisupainiketta.

- Vahvista valintasi koskettamalla aktiivihiihliisuodatinsymbolia . Jollet vahvista valintaasi neljän minuutin kuluessa, valintasi peruuntuu ja vanha asetus jää voimaan.

## Virransäästötoiminnon ottaminen pois käytöstä



Muista, että toiminnon ottaminen pois käytöstä voi suurentaa laitteen energiankulutusta.

## Virransäästötoiminnon ottaminen käyttöön ja pois käytöstä

- Kosketa virtakytkintä .

Kaikki symbolit palavat himmeinä.

- Pidä jälkikäyntipainiketta  painetuna.

Rasvansuodattimen  ja aktiivihiihliisuodattimen  symbolit syttyvät muuttaman sekunnin kuluttua ja seuraavan viiden sekunnin kuluttua myös imutehon hipaisupainike **1** syttyy.

Höyryneräyslippa liukuu esiin.

- Kosketa tämän jälkeen peräjälkeen

- valaisinpainiketta ,

- hipaisupainiketta **1** ja uudelleen

- valaisinpainiketta .

Jos virransäästö on käytössä, hipaisupainikkeet **1** ja **B** palavat yhtäjaksoisesti.

Jos se on pois käytöstä, hipaisupainikkeet **1** ja **B** vilkkuvat.

- Kun haluat ottaa virransäästön pois käytöstä, kosketa hipaisupainiketta **1**.

Hipaisupainikkeet **1** ja **B** vilkkuvat.

- Kun haluat ottaa virransäästön käyttöön, kosketa hipaisupainiketta **B**.

Hipaisupainikkeet **1** ja **B** palavat yhtäjaksoisesti.

- Vahvasta valintasi koskettamalla jälki-käyntipainiketta <sup>5</sup> .

Kaikki symbolit sammuvat.

Jollet vahvasta valintaasi neljän minuutin kuluessa, valintasi peruuntuu ja vanha asetus jää voimaan.



## Hipaisupainikkeiden merkkiääni

Kun valitset jonkin toiminnon hipaisupainikkeilla, laitteesta kuuluu lyhyt merkkiääni.

Voit ottaa tämän äänen pois käytöstä.

- Kosketa virtakytkintä .

Kaikki symbolit palavat himmeinä.

- Pidä jälkikäyntipainiketta <sup>5</sup>  painettuna, kunnes rasvansuodattimen  ja aktiivihiihliisuodattimen  symbolit syttyvät.

- Kosketa hipaisupainiketta **B**.

Merkkiääni on otettu pois käytöstä.

- Jos myöhemmin haluat ottaa merkkiäänen uudelleen käyttöön, toimi kuten edellä.

Merkkiääni tulee viimeisimmästä asetuksesta riippumatta takaisin käyttöön aina, kun liesituuletin on välillä irrotettu sähköverkosta sekä sähkökatkon jälkeen.

# Energiansäästövinkejä

---

Tämä liesituuletin on erittäin tehokas ja energiapihi. Seuraavat toimenpiteet auttavat sinua vähentämään energiankulutusta:

- Huolehdi keittiön hyvästä tuuletuksesta ruoanlaiton aikana. Hormiin poistava liesituuletin ei pysty toimimaan tehokkaasti, jos huonetilaan ei virtaa riittävästi korvausilmaa, ja laitteen käyntiääni kovenee.
- Valmista ruokaa mahdollisimman alhaisilla keittotason tehoilla. Mitä vähemmän höyryä ruoanvalmistuksesta aiheutuu, sitä pienemmällä teholla voit käyttää liesituuletinta, mikä pienentää energiankulutusta.
- Puhdista tai vaihda liesituulettimen suodattimet säännöllisin väliajoin. Erittäin likaiset suodattimet heikentävät laitteen tehoa, lisäävät tulipalon vaaraa ja aiheuttavat hygieniariskin.
- Käytä Con@ctivity-toimintoa. Liesituuletin kytkeytyy tällöin automaattisesti päälle ja pois päältä. Myös sen teho säätyy optimaaliseksi keittotason tehojen mukaan, jolloin energiankulutus pienenee.
- Jos käytät liesituuletinta käsiohjauksella, noudata seuraavia ohjeita:
  - Varmista, että valittuna oleva imu-teho on sopiva. Usein pienempi imuteho on riittävä. Käytä booster-tehoa vain kun se on ehdottoman välttämätöntä.
  - Jos höyryä syntyy paljon, kytke liesituuletin ajoissa suuremmalle teholle. Tämä on tehokkaampaa kuin yrittää kerätä keittiöilmaan levinneet höyryt ja käryt käyttämällä liesituuletinta pitkään.
  - Muista kytkeä liesituuletin pois päältä aina ruoanvalmistuksen päättyttyä. Jos keittiössä on ruoanvalmistuksen päättyttyä vielä käryjä ja hajuja, käytä jälkikäyntitoimintoa. Tällöin puhallin kytkeytyy automaattisesti pois päältä, kun valitsemasi jälkikäyntiaika on kulunut.



 Irrota liesituuletin sähköverkosta aina ennen laitteen huoltoa ja puhdistusta (ks. kappale Tärkeitä turvallisuusohjeita).

## Ulkovaippa

### Yleistä

 Liesituulettimen pinnat ja käyttövalitsimet ovat arkoja naarmuille ja viilloille.  
Noudata siksi seuraavia puhdistusohjeita.

- Pyyhi kaikki liesituulettimen pinnat ja käyttövalitsimet pelkällä kuumaan astianpesuaineveteen kastetulla liinalla.
- Kuivaa lopuksi kaikki pinnat kuivalla, pehmeällä liinalla.

Älä käytä puhdistukseen

- soodaa, happoa, klooria tai liuottimia sisältäviä puhdistusaineita,
- hankaavia puhdistusaineita, kuten hankausjauheita ja -nesteitä, tai hankaavia puhdistusvälineitä, kuten pata-sieniä tai käytettyjä pesusieniä, joissa voi olla vielä hankausaineiden jäänteitä.

## Erityisohjeita teräspintojen käsitte-lyyn

Noudata tämän kappaleen yleisiä puhdistusohjeita, ja puhdista ruostumattomat teräspinnat hankaamattomalla teräspintojen puhdistusaineella.

Voit ehkäistä pintojen nopeaa uudelleenlikaantumista käsittelemällä ne ruostumattoman teräksen hoitoaineella (tilattavissa Mieleltä).

## Erityisohjeita lasipintoja varten

- Noudata tämän kappaleen yleisiä puhdistusohjeita, ja puhdista lasipinnat tavallisella, kaupoissa myytävällä lasinpuhdistusaineella.

# Puhdistus ja hoito

## Rasvansuodattimet



**Tulipalovaara**

Rasvan kyllästämä rasvansuodatin aiheuttaa tulipalovaaran.

Puhdista siksi rasvansuodattimet säännöllisesti.

Uudelleenkäytettävät, metalliset rasvansuodattimet keräävät keittiökäryn kiinteät osat, kuten rasvan ja pölyn, ja estävät siten liesituuletinta likaantumasta.

Rasvansuodattimet tulee puhdistaa säännöllisin väliajoin.

Erittäin likaiset rasvansuodattimet heikentävät imutehoa ja edistävät liesituuletin ja keittiön likaantumista.

## Puhdistusväli

Kertynyt rasva kovettuu ajan mittaan, mikä vaikeuttaa puhdistusta. Siksi suosittelemme, että puhdistat rasvansuodattimet 3–4 viikon välein.

Käyttötuntilaskuri muistuttaa sinua rasvansuodattimien puhdistuksesta merkivalolla  säännöllisin väliajoin.

## Rasvansuodattimen irrottaminen



Ole varovainen käsitellessäsi suodatinta, ettei se pääse putoamaan.

Suodatin voi pudotessaan vahingoittua tai vahingoittaa alla olevaa keittotasoa.

Pidä suodattimesta tukevasti kiinni.

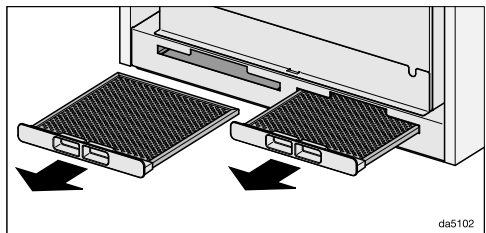

- Vedä rasvansuodattimet ulos liesituuletinrungon etupuolella olevista aukoista.

## Rasvansuodattimien puhdistus käsin

- Harjaa rasvansuodattimet lämpimässä vedessä, jossa on astianpesuainetta. Älä käytä astianpesuainetta laimentamattomana.

## Älä käytä puhdistukseen ...

Sopimattomat puhdistusaineet voivat vahingoittaa suodatinpintoja pitempään käytettäessä.

Älä siksi käytä seuraavia puhdistusaineita:

- kalkkia irrottavia puhdistusaineita
- hankausjauheita tai -nesteitä
- voimakkaita yleispesuaineita tai rasvaa irrottavia puhdistusainesuihkeita
- uuninpuhdistusaineita.

## Rasvansuodattimien pesu astianpesukoneessa

- Aseta rasvansuodattimet alakoriin mahdollisimman pystyyn tai vähän vinoon. Varmista, että suihkuvarsi pääsee pyörimään vapaasti.
- Käytä kotitalouskäyttöön tarkoitettua astianpesuainetta.
- Valitse pesuohjelma, jonka pesulämpötila on vähintään 50 °C ja enintään 65 °C.

Käyttämäsi astianpesuaineen mukaan rasvansuodattimien sisäpinta voi värjäytyä laikulliseksi. Värjäytymillä ei kuitenkaan ole vaikutusta rasvansuodattimien toimintaan.

## Puhdistuksen jälkeen

- Anna rasvansuodattimien kuivua pesun jälkeen imukykyisellä alustalla, ennen kuin asetat ne paikoilleen.
- Muista puhdistaa myös liesituulettimen sisäosat ennen kuin asetat rasvansuodattimet takaisin paikoilleen. Näin ehkäiset palovaaran.
- Työnnä rasvansuodattimet takaisin paikalleen.

## Rasvansuodattimen käyttötuntilaskurin nollaus

Kun olet puhdistanut rasvansuodattimet, niiden käyttötuntilaskuri on nollattava.

- Kytke liesituuletin päälle ja kosketa rasvansuodattimen symbolia  noin kolmen sekunnin ajan, kunnes ai-noastaan hipaisupainike **1** vilkkuu.

Rasvansuodattimen symboli  sammuu.

## Rasvansuodattimien vaihto

Säännöllinen käyttö ja puhdistus kuluttavat suodatinpintoja.

Kun havaitset rasvansuodattimissa vaurioita, vaihda tilalle uudet.

Voit ostaa rasvansuodattimia Mielen verkkokaupasta, Miele-huollosta (ks. tämän käyttöohjeen takasivu) tai Miele kauppiaaltaasi.

# Puhdistus ja hoito

## Aktiivihiiisuodattimet

Kun liesituuletinta käytetään huone-tilaan palauttavana, siihen täytyy rasvansuodattimien lisäksi asentaa kaksi aktiivihiiisuodatinta. Ne keräävät ruoanvalmistuksessa syntyvät käryt.

Voit ostaa aktiivihiiisuodattimia Mielen verkkokaupasta, Miele-huollosta (ks. tämän käyttöohjeen takasivu) tai Miele-kauppiaaltsasi.

Katso laitetyyppi kappaleesta Tekniset tiedot.

## Aktiivihiiisuodattimien asentaminen/vaihtaminen

Rasvansuodattimien yläpuolella on kaksi aukkoa, joihin aktiivihiiisuodattimet työnnetään.

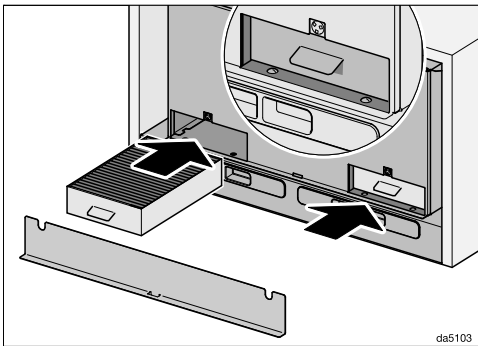

- Ota kansi pois paikaltaan. Se on kiinnitetty magneeteilla.
- Ota aktiivihiiisuodattimet pakkauksesta.
- Työnnä aktiivihiiisuodattimet vasteseen asti aukkoihinsa.
- Aseta kansi paikalleen.

## Vaihtoväli

Vaihda aktiivihiiisuodattimet aina, kun ne eivät enää poista ruoanvalmistuksessa syntyviä käryjä riittävän hyvin, kuitenkin vähintään 6 kuukauden välein.

Käyttötuntilaskuri muistuttaa sinua merkkivalolla  siitä, että aktiivihiiisuodattimet on vaihdettava.

## Aktiivihiiisuodattimen käyttötuntilaskurin nollaus

Kun käyttötuntilaskuri on käytössä ja kun vaihdat suodattimen uuteen, laskuri on nollattava.

- Kytke liesituuletin päälle ja kosketa aktiivihiiisuodattimen symbolia  noin kolmen sekunnin ajan, kunnes ainoastaan hipaisupainike **1** vilkkuu.

Aktiivihiiisuodattimen symboli  sammuu.

## Aktiivihiiisuodattimien hävittäminen

- Voit hävittää käytöstä poistetut aktiivihiiisuodattimet sekajätteen mukana.

## Elvytettävät aktiivihillisuodattimet

Tähän liesituulettimeen on saatavana elvytettäviä aktiivihillisuodattimia. Kun elvytät ne uunissa, voit käyttää niitä useita kertoja uudelleen.

Noudata aktiivihillisuodattimien mukana toimitettua käyttöohjetta.

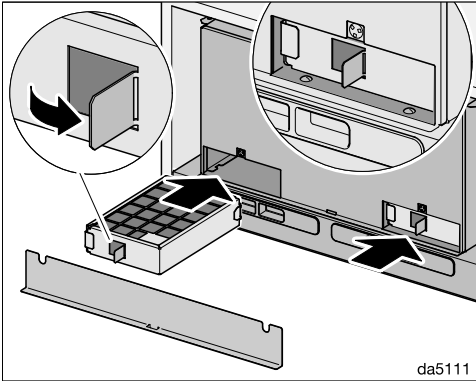

- Taivuta kieleke esiin esim. ruuvitaltan avulla. Tartu kielekkeeseen ja vedä aktiivihillisuodatin ulos.
- Työnnä aktiivihillisuodattimet vasteeseen asti aukkoihinsa.
- Aseta kansi paikalleen.

# Huolto

---

## Yhteydenotto häiriötilanteissa

Ellet saa itse poistetuksi toimintahäiriötä, ota yhteys Mielen koneita ja laitteita myyvään liikkeeseen tai Mielen asiakaspalveluun.

Mielen huollon voit varata verkossa osoitteesta [www.miele.fi/huolto](http://www.miele.fi/huolto).

Mielen asiakaspalvelun yhteystiedot löydät tämän vihkosen takakannesta.

Asiakaspalvelu tarvitsee laitteen mallitunnisteen ja valmistusnumeron (Fabr./SN/Nr.). Nämä tiedot löytyvät arvokilvestä.

## Arvokilven sijainti

Arvokilpi on kiinnitetty laitteen koteloon ja tulee näkyviin, kun irrotat aktiivihilisuodattimien asennusaukon kannen.

## Takuu

Tälle laitteelle on myönnetty kahden (2) vuoden takuu.

Lisätietoja takuuehdoista löydät laitteen mukana toimitetusta erillisestä takuuvihkosesta.

## Ennen asennusta

 Lue kaikki tässä kappaleessa sekä kappaleessa Tärkeitä turvallisuusohjeita annetut ohjeet ennen laitteen asennusta ja noudata niitä.

## Asennussuosituksia

- Jotta liesituuletin pystyisi poistamaan käryt ja hajut mahdollisimman tehokkaasti, se tulee asentaa sivusuunnassa kohdakkain keittotason kanssa.
- Keittotason tulisi mieluiten olla hievan liesituuletinta kapeampi ja se saisi olla enintään liesituulettimen levyinen.
- Asennuspaikkaan pitäisi olla vapaa pääsy myös asennuksen jälkeen. Myös mahdollisia huoltotoimia varten liesituulettimeen pitäisi päästä helposti käsiksi ja laite tulisi olla helppo irrottaa. Ota tämä huomioon erityisesti, kun asennat kaapistoja, hyllyjä tai katto- ja seinäkoristeita liesituulettimen läheisyyteen.

## Asennustarvikkeet

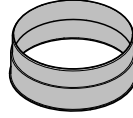

### 1 liitöntäkaulus

jos käytät Ø 150 mm:n poistoilmaputkea

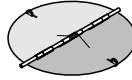

### 1 sulkuläppä

asennettavaksi moottoriyksikön liitöntäkauluske (ei huonetilaan palauttavana). Joissakin malleissa sulkuläppä on asennettu valmiiksi paikalleen.

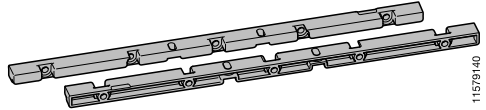

### 2 kannatinta

liesituulettimen asentamiseen kaappiin

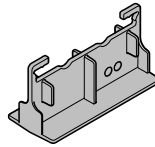

### 1 porausmalli

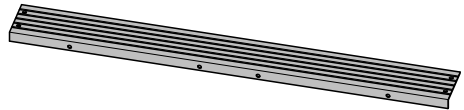

### 1 täytelista

laitteen takareunan ja takaseinän väliin jäävän raon peittämistä varten

08565780

08272520

11578140

11858020

11597850

# Asennus



6 ruuvia 4 x 15 mm



4 ruuvia M4 x 16 mm

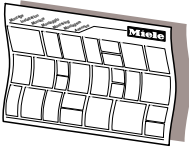

## Asennuskaavio

Yksittäiset asennusvaiheet on kuvattu asennuskaaviossa.

## Asennustarvikkeet huonetilaan palauttavaksi asennukseen

Jos haluat käyttää laitetta huonetilaan palauttavana, tarvitset seuraavat erikseen ostettavat lisävarusteet.

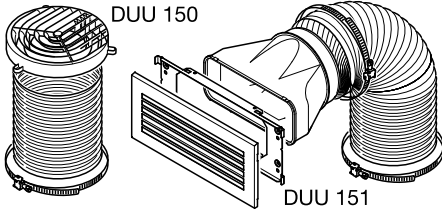

## Asennussarja DUU 15x

sisältää ilmanohjaukappaleen, letkun ja letkunkiristimet (DUU 150, kun sarja asennetaan kaapin päälle, tai DUU 151, kun sarja asennetaan kaapin sivu- tai etuseinään).

01056271

## Muut asennustarvikkeet

(erikseen ostettavia lisävarusteita)

07602740

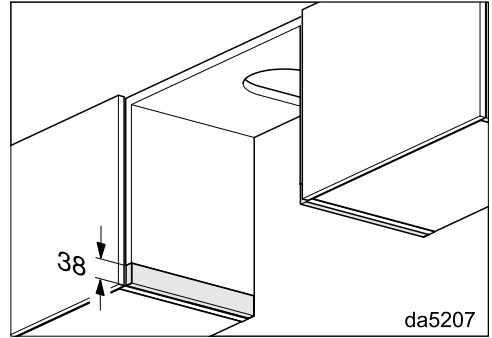

dina3mie

## Tasauslistat DASL 38

Tarvitset tasauslistoja, jos asennat tämän laitteen sarjan DA 35xx tai DA 36xx liesituulettimen tilalle ja haluat käyttää entistä kaappia. Tasauslistoilla saat kaapin sivuseinien korkeuden sopivaksi.

DUU 150 151

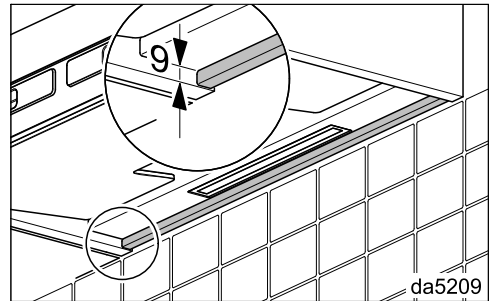

## Tasauslista DASB 60, DASB 90

Tasauslistalla voit tasata korkeutta liesituulettimen takareunassa esim. jos seinä on laatoitettu. Tasauslistaa voi käyttää myös yhdessä täytelistan kanssa.



## Laitteen mitat

Kuva 1: DAS 8630, asennus 600 mm leveään kaappiin.

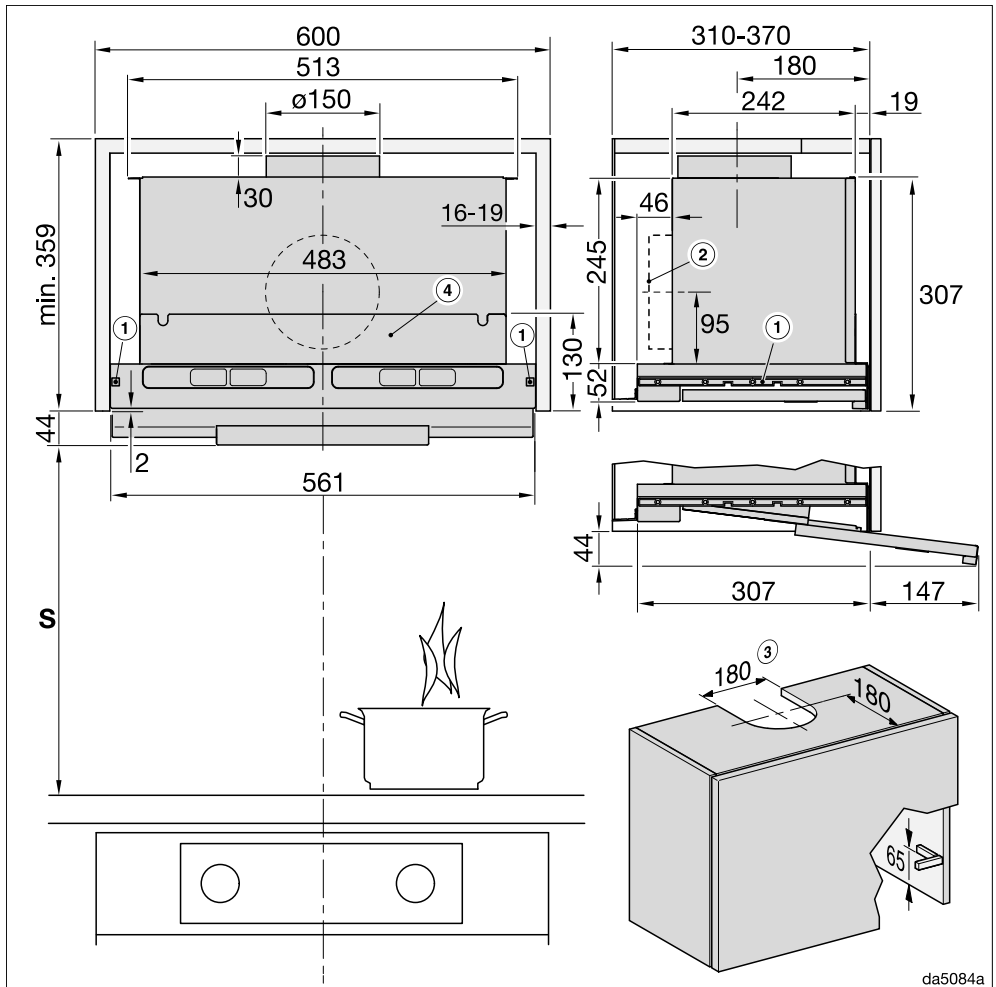

da5084a

Piirros ei ole mittakaavassa

# Asennus

Kuva 2: DAS 8930, asennus 900 mm leveään kaappiin.

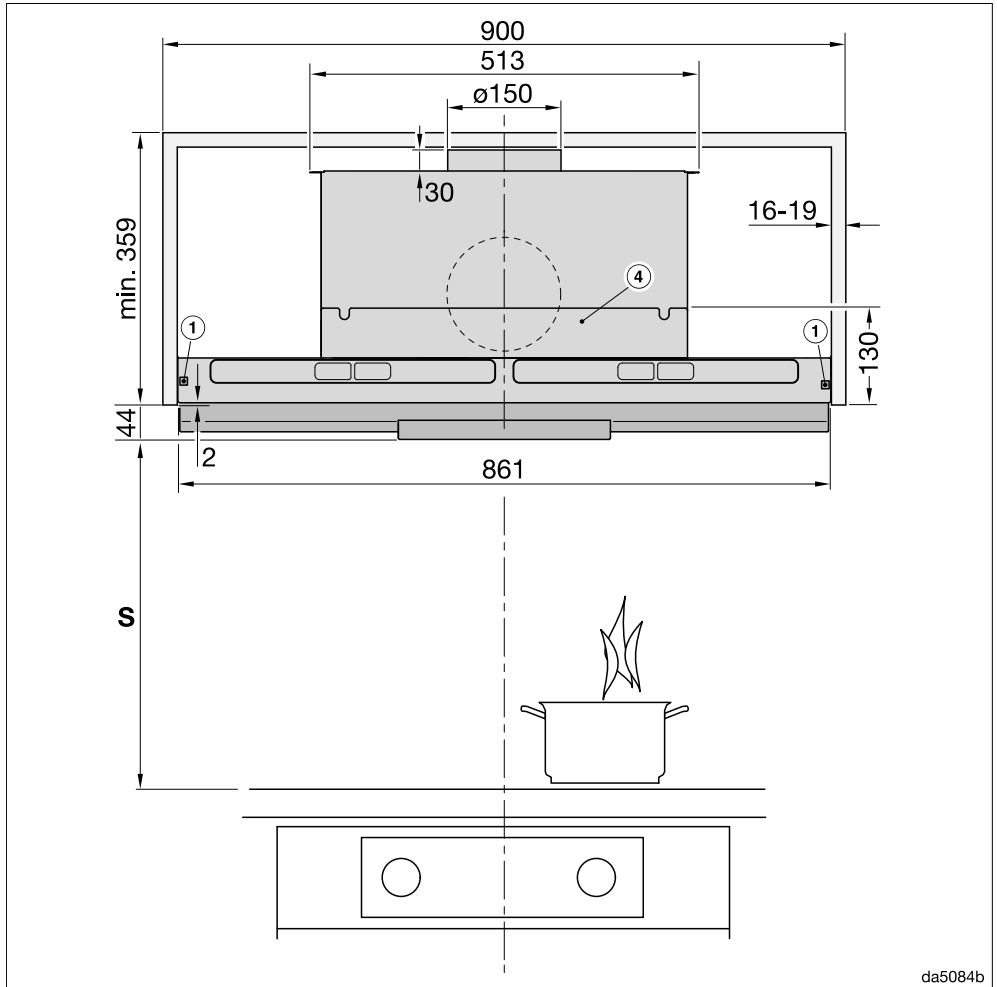

Piirros ei ole mittakaavassa

Näkymä sivulta, ks. kuva 1

Kuvien 1 ja 2 selitykset:

- ① Kannattimet on tarkoitettu kaappeihin, joiden seinien paksuus on 16–19 mm.
- ② Voit tarvittaessa ohjata poistoilman myös liesituulettimen takapuolelle.
- ③ Aukko, kun liesituuletinta käytetään hormiin poistavana tai muuntosarjan DUU 150 kanssa huonetilaan palauttavana

- ④ Kun olet asentanut liesituulettimen, voit asentaa yläkaappiin väliseinän. Ota kuitenkin huomioon, että rasvansuodattimien ja aktiivihillisuodattimien aukkoihin täytyy päästä vapaasti käsiksi.

## Keittotason ja liesituulettimen välinen turvaetäisyys (S)

Ota huomioon keittotason tai muun keittolaitteen valmistajan ohjeet, kun määrittelet keittolaitteen ja liesituulettimen väliin jätettävää etäisyyttä.

Jos suurempaa turvaetäisyyttä ei ole määritetty, noudata asennuksessa seuraavia vähimmäisturvaetäisyyksiä.

Noudata myös kappaleen "Tärkeitä turvallisuusohjeita" ohjeita.

Keittolaite	Etäisyys S vähintään
Sähköliesi/-keittotaso	450 mm
Sähkögrilli, rasvakeitin (sähkö)	650 mm
Monipolttiminen kaasukeittotaso kokonaisteho $\leq 12,6$ kW, yksittäisten polttimien teho $\leq 4,5$ kW	650 mm
Monipolttiminen kaasukeittotaso, kokonaisteho $> 12,6$ kW ja $\leq 21,6$ kW, yksittäisten polttimien teho $\leq 4,8$ kW	760 mm
Monipolttiminen kaasukeittotaso, kokonaisteho $> 21,6$ kW, tai jonkin polttimen teho $> 4,8$ kW	ei mahdollinen
Yhden polttimen kaasutaso, jonka teho $\leq 6$ kW	650 mm
Yhden polttimen kaasutaso, jonka teho $> 6$ kW ja $\leq 8,1$ kW	760 mm
Yhden polttimen kaasutaso, jonka teho $> 8,1$ kW	ei mahdollinen

# Asennus

## Höyrykeräyslipan säätö

Sisääntyönnetty höyrykeräyslippa pysyy paikallaan magneettien avulla. Magneettien pitovoimaa voi säätää. Säädä magneetit siten, että höyrykeräyslippa pysyy sekä oikealta että vasemmalta varmasti paikallaan ja että se on kevyt ottaa esiin.

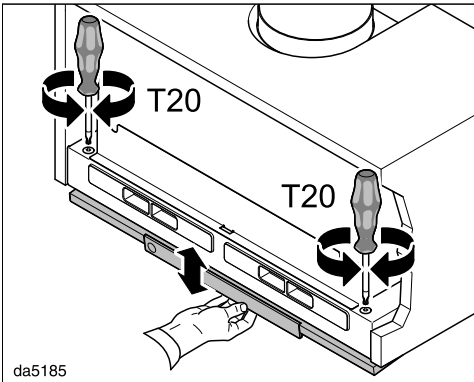

- Säädä saman verran molemmista reunoista. Kierrä ruuveja **vähitellen** puoli kierrosta kerrallaan ja testaa säätöä liikuttamalla höyrykeräyslippaa.
- Kierrä säätöruuveja myötäpäivään: Pitovoima kasvaa.
- Kierrä säätöruuveja vastapäivään: Pitovoima pienenee.

## Hormiliitanta

⚠️ Kun käytät liesituuletinta samanaikaisesti samaan huonetilaan sijoitetun tulisijan kanssa, voi syntyä myrkytysvaara!

Noudata ehdottomasti kappaleen "Tärkeitä turvallisuusohjeita" ohjeita. Jos olet epävarma, anna varmuuden vuoksi nuohoojan tarkistaa, että liesituulettimen käyttö on turvallista.

Käytä ainoastaan tulenkestävästä materiaalista valmistettuja sileitä tai taipuisia poistoilmaputkia.

Noudata seuraavia ohjeita mahdollisimman suuren imutehon ja mahdollisimman hiljaisen ilmanpoistoäänien takamiseksi:

- Poistoilmaputken poikkipinta-ala ei saa olla poistoilmaliitântäkaulusen poikkipinta-ala pienempi (ks. laitteen mitat). Tämä koskee erityisesti asennuksia, joissa käytetään litteitä hormikanavia.
- Poistoilmaputken on oltava mahdollisimman lyhyt ja suora.
- Käytä vain loivakaarteisia mutkakappaleita.
- Poistoilmaputki ei saa olla taittunut eikä se saa olla painunut kasaan.
- Kaikkien liitosten on oltava tukevia ja tiiviitä.
- Jos poistoilmaputkessa on sulkuläppä, ne on avattava, kun liesituuletin kytketään päälle.

Ota huomioon, että ilmavirtauksen kaikenlainen pienentäminen heikentää liesituulettimen imutehoa ja voimistaa laitteen käytöstä syntyviä ääniä.

## Poistoilmahormi

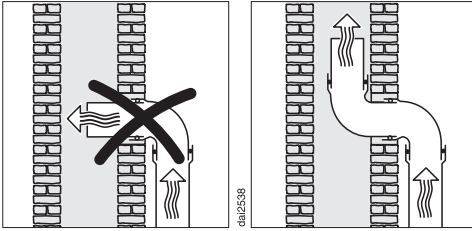

Jos johdat poistoilman hormikanavaan, käännä putken ilmanpoistokaulus ilmavirtauksen suuntaisesti.

Jos hormikanavaan liitetään useita ilmastointilaitteita, varmista, että sen poikkipinta-ala on riittävän suuri.

## Sulkuläppä

- Asenna poistoilmajärjestelmään aina sulkuläppä.

Sulkuläppä estää sisä- ja ulkotilojen välisen ei-toivotun ilmanvaihdon, kun liesituuletin ei ole toiminnassa.

Jos poistoilma johdetaan suoraan ulos, suosittelemme, että käytät asennukseen erityistä Mielen teleskooppista seinäläpivientiä tai Mielen kattoläpivientiä (erikseen ostettavia lisävarusteita). Niissä on sisäänrakennettu sulkuläppä.

Liesituulettimen mukana toimitetaan sulkuläppä siltä varalta, ettei käytettävässä ilmanpoistokanavassa ole sellaista valmiina.

Asenna sulkuläppä puhaltimen liitäntäkauluksen sisään.

## Kondenssivesi

Jos poistoilmaputki vedetään kylmiin tiloihin, esim. katolle tai ullakon kautta, putkiston eri osien väliset lämpötilaerot voivat aiheuttaa kondenssiveden muodostumista. Pienennä lämpötilaeroja eristämällä poistoilmaputki.

Jos joudut vetämään poistoilmaputkea vaakasuoraan, huolehdi vähintään 1 cm kallistuksesta metriä kohti. Näin vältetään kondenssiveden valuminen liesituulettimeen.

# Asennus

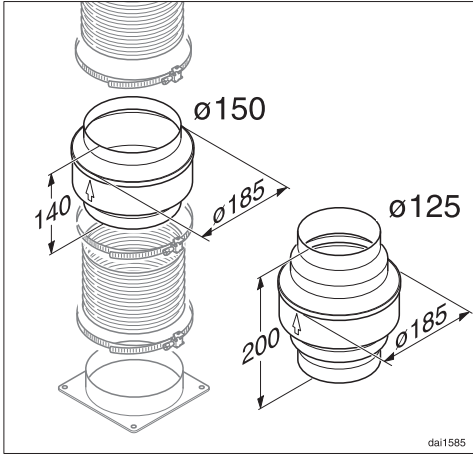

Poistoilmaputken eristämisen lisäksi suosittelemme asennuksen varustamista kondenssivesisululla, joka kerää ja haihduttaa kondenssiveden.

Kondenssivesisulkuja on saatavissa erikseen ostettavana lisävarusteena halkaisijaltaan 125 mm:n ja 150 mm:n putkiin.

Kondenssivesisulku on asennettava pystysuoraan ja mahdollisimman lähelle liesituulettimen liitäntäkaulusta. Vaipassa oleva nuoli osoittaa virtaussuunnan.

Miele ei vastaa puutteellisen poistoilmaputken aiheuttamista toimintapuutteista tai vaurioista.

## Äänenvaimennin

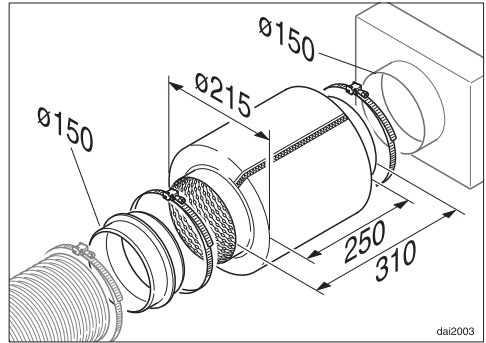

Poistoilmanputken voidaan asentaa äänenvaimennin (erikseen ostettava lisävaruste).

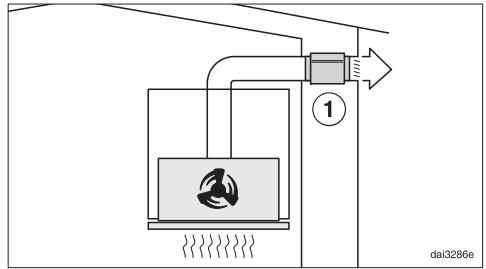

Kun liesituuletinta käytetään hormiin poistavana, äänenvaimennin vaimentaa sekä ulos kuuluvaa puhaltimen ääntä että ulkoapäin keittiön poistoilmaputkea pitkin tulevia ääniä (kuten liikenteen melua). Tätä varten äänenvaimennin asennetaan mahdollisimman lähelle poistoilmanputken ulostuloaukkoa ①.

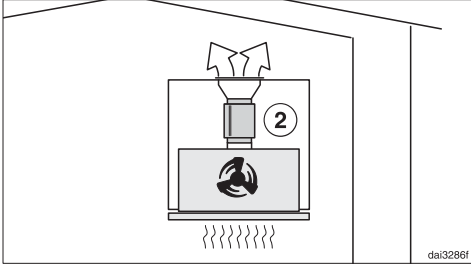

Kun liesituuletinta käytetään huone-tilaan palauttavana, äänenvaimennin asennetaan liesituulettimen liitäntäkau-  
luksen ja poistoilmaritilän väliin ②. Var-  
mistu, että sille on asennuskohdassa  
riittävästi tilaa.

## Sähköliitäntä

Liesituulettimessa on sukopistotulpalla  
varustettu verkkoliitäntäjohto, jonka voi  
liittää suoraan sukopistorasiaan.

Jos pistorasiaan ei pääse käsiksi asen-  
nuksen jälkeen tai jos laite liitetään kiin-  
teästi sähköverkkoon, sähköliitäntä on  
varustettava erillisellä, kaikki kosketti-  
met avaavalla erotuskytkimellä.

 Ylikuumenemisen aiheuttama tu-  
lipalovaara.

Liesituulettimen käyttö haaroituspis-  
torasian ja jatkojohtojen välityksellä  
voi aiheuttaa johtojen ylikuumenemi-  
sen.

Älä siksi liitä sitä sähköverkkoon jat-  
kojohdon tai haaroituspistorasian vä-  
lityksellä.

Sähköliitännät on tehtävä normin  
VDE 0100 mukaisesti.

Turvallisuussyistä suosittelemme tyyppin  
 vikavirtasuojakytkimen (RCD) asen-  
nusta virtapiiriin, johon liesituuletin liite-  
tään.

Jos laitteen liitäntäjohto vaurioituu, sen  
saa vaihtaa vain alkuperäisen kaltaiseen  
liitäntäjohtoon (tilattavissa Miele-huol-  
lostaja). Turvallisuuden vuoksi verkkolii-  
tääntäjohtoon saa vaihtaa vain valtuutettu  
sähköasentaja tai Miele-huoltoliike.

Tiedot laitteen nimellisotehosta ja tar-  
vittavista sulakkeista löytyvät tästä  
käyttöohjeesta sekä koneen arvokilves-  
tä. Vertaa näitä tietoja asennuspaikan  
sähköliitännän tietoihin.

Ota epäselvissä tapauksissa yhteyttä  
sähköasentajaan.

Ajoittainen tai jatkuva käyttö itsenäisten  
tai verkon kanssa synkronoimattomien  
energiajärjestelmien (kuten erillisten  
verkkojen, varavoimajärjestelmien)  
kanssa on mahdollista. Edellytyksenä  
on, että käytettävä energiajärjestelmä  
on standardin EN 50160 tai muun vas-  
taavan standardin mukainen. Asennus  
täytyy myös saarekekäytössä ja ei synk-  
ronoidussa käytössä varustaa suojalait-  
teilla, joita edellytetään tavanomaisen  
sähköasennuksen ja tämän Miele-tuot-  
teen käytön yhteydessä, ja niiden asian-  
mukainen toiminta on varmistettava, tai  
vaihtoehtoisesti asennus on varustetta-  
va muunlaisilla vastaavan suojaustason  
takaavilla suojalaitteilla. Tämä voidaan  
tehdä esimerkiksi VDE-AR-E 2510-2:n  
nykyisissä soveltamissäännöissä kuva-  
tulla tavalla.

## Tekniset tiedot

Puhallinmoottori	230 W
Valaisin	3 W
Kokonaisliitântäteho	233 W
Jännite, taajuus	AC 230 V, 50 Hz
Sulake	10 A
Verkkoliitântäjohtojen pituus	1,5 m
Paino	
DAS 8630	13 kg
DAS 8930	17 kg

### WLAN-moduuli

Taajuuskaista	2,400–2,4835 GHz
Enimmäislähetysteho	< 100 mW

### Erikseen ostettava lisävaruste huonetilaan palauttavaksi asentamista varten

Jos haluat käyttää laitetta huonetilaan palauttavana, tarvitset asennussarjan DUU 150 tai DUU 151 ja aktiivihiihiisuodattimet DKF 31-P tai DFK 31-R (elvytettävä). Kaikki pakkaukset sisältävät kaksi aktiivihiihiisuodatinta.

### Vaativuuden mukaisuusvakuutus

Miele vakuuttaa, että tämä liesituuletin täyttää direktiivin 2014/53/EU vaatimukset.

Täydellinen vaatimusten mukaisuusvakuutus on tilattavissa verkosta osoitteesta:

- [www.miele.fi/c/kaeyttoehjeet-385.htm](http://www.miele.fi/c/kaeyttoehjeet-385.htm)
- Tarvitset tätä varten tuotteen nimen ja valmistusnumeron.

### Ohje vertailutestien tekijöille:

Energiat ehokkuuden mittaaminen on suoritettava laitteen ollessa asetettuna hormiin poistavaksi. Liesituulettimen tehdasasetuksena on käyttö huonetilaan palauttavana. Laitte muutetaan hormiin poistavaksi ottamalla aktiivihiihiisuodattimen käyttötuntitaskuri pois käytöstä (ks. Ensimmäinen käyttökertä).



## Kotitalouksien liesituulettimia koskeva tuoteseloste

EU:n delegoitujen asetusten 65/2014 ja 66/2014 mukaan

<b>MIELE</b>	
<b>Mallitunniste/-merkki</b>	DAS 8630
Vuotuinen energiankulutus (AEC <sub>hood</sub> )	27,2 kWh/v
Energiatehokkuusluokka	A+
Energiatehokkuusindeksi (EEI <sub>hood</sub> )	38,4
Virtausdynaaminen hyötysuhde (FDE <sub>hood</sub> )	36,6
Virtausdynaamisen hyötysuhteen luokka	
A (tehokkain) G (vähiten tehokas)	A
Valotehokkuus (LE <sub>hood</sub> )	100,0 lx/W
Valotehokkuusluokka	
A (tehokkain) G (vähiten tehokas)	A
Rasvansuodatuksen erotusaste	88,0%
Rasvansuodatuksen erotusasteen luokka	
A (tehokkain) G (vähiten tehokas)	B
Mitattu ilmavirta parhaan hyötysuhteen pisteessä	355,4 m <sup>3</sup> /h
Ilmavirta (vähimmäisnopeudella)	185 m <sup>3</sup> /h
Ilmavirta (enimmäisnopeudella)	381 m <sup>3</sup> /h
Ilmavirta (teho- tai pikatoiminnolla)	811 m <sup>3</sup> /h
Enimmäisilmavirta (Q <sub>max</sub> )	811 m <sup>3</sup> /h
Mitattu ilmanpaine parhaan hyötysuhteen pisteessä	363 Pa
A-painotettu äänitehotaso vähimmäisnopeudella	37 dB
A-painotettu äänitehotaso enimmäisnopeudella	52 dB
A-painotettu äänitehotaso (teho- tai pikatoiminnolla)	71 dB
Mitattu sähkön ottoteho parhaan hyötysuhteen pisteessä	98,0 W
Tehonkulutus pois päältä tilassa (P <sub>o</sub> )	W
Tehonkulutus valmiustilassa (P <sub>s</sub> )	0,35 W
Valaistusjärjestelmän nimellisteho	3,0 W
Valaistusjärjestelmän keskimääräinen valaistusvoimakkuus keittopinnalla	300 lx
Ajan korotuskerroin	0,7

# Tekniset tiedot

## Kotitalouksien liesituulettimia koskeva tuoteseloste

EU:n delegoitujen asetusten 65/2014 ja 66/2014 mukaan

MIELE	
<b>Mallitunniste/-merkki</b>	DAS 8930
Vuotuinen energiankulutus ( $AEC_{hood}$ )	25,2 kWh/v
Energiatehokkuusluokka	A++
Energiatehokkuusindeksi ( $EEl_{hood}$ )	33,8
Virtausdynaaminen hyötysuhde ( $FDE_{hood}$ )	38,7
Virtausdynaamisen hyötysuhteen luokka	
A (tehokkain) G (vähiten tehokas)	A
Valotehokkuus ( $LE_{hood}$ )	90,0 lx/W
Valotehokkuusluokka	
A (tehokkain) G (vähiten tehokas)	A
Rasvansuodatuksen erotusaste	85,1 %
Rasvansuodatuksen erotusasteen luokka	
A (tehokkain) G (vähiten tehokas)	B
Mitattu ilmavirta parhaan hyötysuhteen pisteessä	387,7 m <sup>3</sup> /h
Ilmavirta (vähimmäisnopeudella)	194 m <sup>3</sup> /h
Ilmavirta (enimmäisnopeudella)	402 m <sup>3</sup> /h
Ilmavirta (teho- tai pikatoiminnolla)	885 m <sup>3</sup> /h
Enimmäisilmavirta ( $Q_{max}$ )	885 m <sup>3</sup> /h
Mitattu ilmanpaine parhaan hyötysuhteen pisteessä	377 Pa
A-painotettu äänitehotaso vähimmäisnopeudella	35 dB
A-painotettu äänitehotaso enimmäisnopeudella	51 dB
A-painotettu äänitehotaso (teho- tai pikatoiminnolla)	70 dB
Mitattu sähkön ottoteho parhaan hyötysuhteen pisteessä	104,9 W
Tehonkulutus pois päältä tilassa ( $P_o$ )	W
Tehonkulutus valmiustilassa ( $P_s$ )	0,35 W
Valaistusjärjestelmän nimellisteho	3,0 W
Valaistusjärjestelmän keskimääräinen valaistusvoimakkuus keittopinnalla	285 lx
Ajan korotuskerroin	0,6

Miele Oy  
Porttikaari 6  
01200 Vantaa  
Puhelin: (09) 875 970  
Sähköposti: asiakaspalvelu@miele.fi  
Internet: www.miele.fi

Saksa  
Miele & Cie. KG  
Carl-Miele-Straße 29  
33332 Gütersloh

DAS 8630, DAS 8930

fi-Fi

M.-Nr. 12 053 540 / 02