

Uputstvo za upotrebu i montažu Aspirator

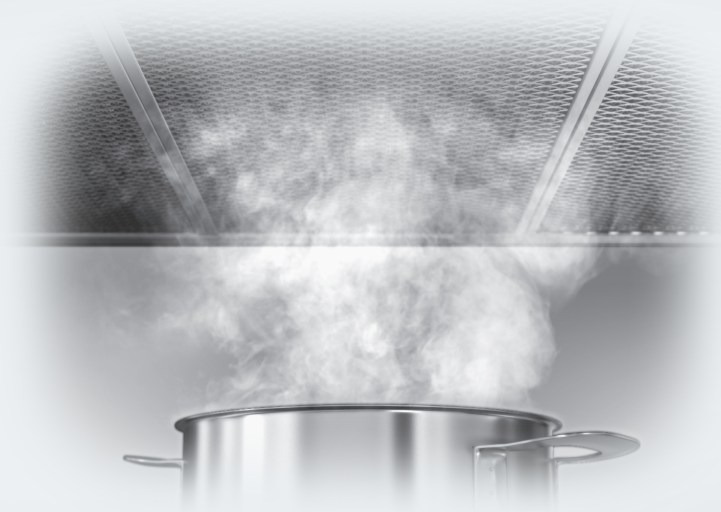

Pročitajte **obavezno** ovo uputstvo za upotrebu i montažu pre instalacije i puštanja u rad. Tako ćete zaštititi sebe i izbeći oštećenja.

Sadržaj

Sigurnosna uputstva i upozorenja	4
Vaš doprinos zaštiti životne sredine	13
Pregled aspiratora	14
Opis funkcija	16
Prvo puštanje u rad	17
Biranje sistema sa odvodom vazduha ili sistema sa kruženjem vazduha	17
Podešavanje Miele@home	17
Povezivanje pomoću aplikacije	18
Povezivanje preko WPS	19
Odjavljivanje WLAN-a (vraćanje na fabrička podešavanja)	20
Podešavanje funkcije Con@ctivity	21
Con@ctivity preko kućne WLAN-mreže (Con@ctivity 3.0)	22
Con@ctivity preko direktne WLAN-veze (Con@ctivity 3.0)	22
Ponoviti povezivanje	23
Rukovanje (automatski rad)	24
Kuvanje pomoću funkcije Con@ctivity (automatski rad)	24
Postupak prženja	25
Privremeno napuštanje automatskog rada	26
Vraćanje na automatski rad	26
Rukovanje (ručno upravljanje)	27
Kuvanje bez funkcije Con@ctivity (ručno upravljanje)	27
Uključivanje ventilatora	27
Biranje stepena snage	27
Biranje drugog Booster nivoa	27
Biranje vremena naknadnog rada	28
Isključivanje ventilatora	28
Uključivanje/isključivanje/regulisanje intenziteta osvetljenja površine za kuvanje	28
Sigurnosno isključivanje	28
Izmena podešavanja	29
Promena stanja brojača radnih sati za filter za masnoću	29
Promena ili deaktiviranje stanja brojača radnih sati za filtere za mirise	30
Deaktiviranje funkcije Powermanagement	30
Zvučni signal senzorskih tastera	31
Saveti za uštedu energije	32

Čišćenje i održavanje	33
Kućište.....	33
Posebne napomene za površine od plemenitog čelika.....	33
Filteri za masnoću	34
Zamena filtera za masnoću	35
Filteri za mirise.....	36
Resetovanje brojača radnih sati za filtere za mirise.....	36
Odstranjivanje filtera za mirise.....	36
Filteri za mirise koji se regenerišu.....	37
Servisna služba	38
Kontakt za prijavu smetnji	38
Pozicija natpisne pločice sa oznakom tipa.....	38
Garancija	38
Instalacija	39
Pre instalacije	39
Preporuke za montažu	39
Instalacioni materijal.....	39
Instalacioni materijal za sistem sa kruženjem vazduha	40
Dodatni instalacioni materijal	40
Dimenzije uređaja	41
Rastojanje između uređaja za kuvanje i aspiratora (S)	43
Podešavanje usmerivača pare	44
Odvod vazduha	44
Nepovratna klapna	45
Kondenzat	45
Prigušivač zvuka.....	46
Električni priključak.....	47
Tehnički podaci	48
Pribor koji se naknadno kupuje za sistem sa kruženjem vazduha	48
Deklaracija o usaglašenosti.....	48

Sigurnosna uputstva i upozorenja

Ovaj aspirator odgovara propisanim sigurnosnim odredbama. Neadekvatna upotreba međutim može da dovede do povreda kod osoba i oštećenja stvari.

Pažljivo pročitajte ovo uputstvo za upotrebu i montažu pre nego što aspirator pustite u rad. Ono sadrži važna uputstva za montažu, bezbednost, upotrebu i održavanje uređaja. Tako ćete zaštititi sebe i izbeći oštećenja na aspiratoru.

Prema standardu IEC 60335-1 Miele izričito ukazuje na to da se obavezno pročitaju i slede poglavlje o instalaciji uređaja, kao i sigurnosna uputstva i upozorenja.

Firma Miele ne može da bude odgovorna za oštećenja koja su nastala zbog nepoštovanja ovih uputstava.

Sačuvajte ovo uputstvo za upotrebu i montažu i prosledite ga eventualnom budućem vlasniku ovog uređaja.

Namenska upotreba

- ▶ Ovaj aspirator je namenjen za upotrebu u domaćinstvu i u sredini sličnoj domaćinstvu.
- ▶ Ovaj aspirator nije predviđen za upotrebu napolju.
- ▶ Koristite aspirator isključivo u uslovima uobičajenim za domaćinstvo za usisavanje i pročišćavanje kuhinjskih isparenja, koja nastanu prilikom pripremanja jela. Svi ostali načini upotrebe nisu dozvoljeni.
- ▶ U sistemu sa kruženjem vazduha aspirator koji je iznad plinskog uređaja za kuvanje ne može da se koristi za ventilaciju prostora gde je postavljen. U vezi toga se raspitajte kod stručnjaka za gas.

▶ Osobe, koje zbog svog fizičkog ili mentalnog stanja ili zbog svog neiskustva ili neznanja nisu u stanju da bezbedno rukuju ovim aspiratorom, ne smeju da ga koriste bez nadzora.

Ove osobe smeju da koriste aspirator bez nadzora, samo ako im je objašnjeno kako mogu bezbedno da rukuju njim. One moraju da prepoznaju moguće opasnosti zbog pogrešnog rukovanja.

Deca u domaćinstvu

▶ Decu koja imaju manje od 8 godina ne smete da puštate blizu aspiratora, osim ako ih stalno nadgledate.

▶ Deca koja imaju više od 8 godina smeju da koriste aspirator bez nadzora, samo ako im je objašnjeno kako mogu bezbedno da rukuju njime. Deca moraju biti u mogućnosti da prepoznaju i razumeju moguće opasnosti zbog pogrešnog rukovanja.

▶ Deca ne smeju da čiste ili održavaju aspirator bez nadzora.

▶ Nadgledajte decu, koja se zadržavaju u blizini aspiratora. Nikada nemojte da dozvolite deci da se igraju uređajem.

▶ Svetlo za osvetljenje površine za kuvanje je veoma intenzivno. Vodite računa da naročito bebe ne gledaju direktno u sijalice.

▶ Opasnost od gušenja! Prilikom igre deca bi mogla da se obmotaju materijalom za pakovanje (npr. folijom) ili da ga stave preko glave i da se uguše. Čuvajte materijal za pakovanje van dohvata dece.

Sigurnosna uputstva i upozorenja

Tehnička bezbednost

▶ Zbog nepravilne instalacije i održavanja ili opravki može za korisnika da nastane znatna opasnost. Instalacione radove i radove na održavanju ili opravke smeju da vrše samo stručna lica koje je ovlastila firma Miele.

▶ Oštećenja na aspiratoru bi mogla da ugroze Vašu bezbednost. Prekontrolišite da li na njemu ima vidljivih oštećenja. Nikada ne uključujte oštećeni aspirator.

▶ Za električnu bezbednost aspiratora se garantuje samo ako je on priključen na propisno instaliran sistem sa zaštitnim provodnikom. Veoma je važno da postoji ovaj osnovni preduslov za bezbednost. U slučaju nedoumice Vaše kućne instalacije treba da prekontroliše stručni električar.

▶ Moguć je povremeni ili neprekidni režim rada u sistemu za snabdevanje energijom koji je nezavisan ili nije sinhronizovan sa mrežom (kao što su npr. izolovane mreže, rezervni sistemi). Preduslov za rad je da sistem za snabdevanje energijom bude u skladu sa specifikacijama EN 50160 ili sličnim.

Mere zaštite koje su predviđene u kućnoj instalaciji i u ovom proizvodu kompanije Miele po svojoj funkciji i načinu rada takođe moraju biti osigurane u izolovanim uslovima rada ili u režimu rada koji nije sinhronizovan sa mrežom, ili moraju biti zamenjene ekvivalentnim merama u instalaciji. Kao što je na primer opisano u aktuelnom izdanju VDE-AR-E 2510-2.

▶ Podaci o priključku (frekvencija i napon) na natpisnoj pločici aspiratora moraju obavezno da se podudaraju sa podacima za električnu mrežu kako ne bi došlo do oštećenja na aspiratoru. Pre priključenja uporedite podatke o priključku. U slučaju nedoumice se raspitajte kod električara.

▶ Višestruke utičnice ili produžni kablovi ne garantuju potrebnu bezbednost (opasnost od požara). Ne priključujte aspirator na električnu mrežu na ovaj način.

Sigurnosna uputstva i upozorenja

- ▶ Aspirator upotrebljavajte samo ako je montiran, da bi se osigurala bezbedna funkcija uređaja.
- ▶ Ovaj aspirator ne sme da se koristi na nestacioniranim mestima (npr. na brodovima).
- ▶ Dodirivanje priključaka pod naponom, kao i promene na električnim i mehaničkim delovima su opasni za Vas i mogu da prouzrokuju smetnje u funkciji aspiratora.
Kućište aspiratora otvarajte samo ukoliko je to opisano u delu koji se odnosi na montažu i čišćenje. Nikada ne otvarajte ostale delove kućišta.
- ▶ Prava iz garancije se gube ukoliko bi aspirator popravljao servis koji nije ovlastila firma Miele.
- ▶ Oštećeni priključni provodnik smeju da zamene samo kvalifikovani stručnjaci.
- ▶ Sijalice osvetljenja su fiksno instalirane. Zamenu sme da vrši isključivo stručno lice koje je ovlastila firma Miele ili Miele servis.
- ▶ Prilikom instaliranja i održavanja kao i popravki aspirator mora da bude isključen iz električne mreže. On je isključen iz struje samo kada je ispunjen neki od sledećih uslova:
 - osigurači u električnoj instalaciji su isključeni ili
 - navojni ulošci osigurača u električnoj instalaciji su sasvim odvrnuti ili
 - mrežni utikač (ako postoji) je izvučen iz utičnice. Pri tom ne vucite priključni provodnik, već sam utikač.

Sigurnosna uputstva i upozorenja

Istovremeni rad sa uređajem za loženje koji zavisi od vazduha u prostoriji

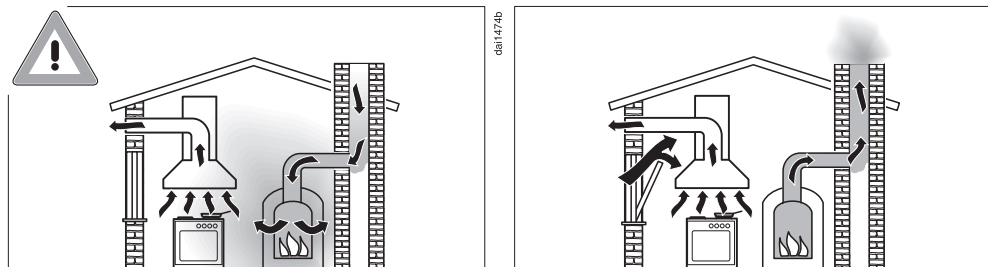

⚠ Opasnost od trovanja gasovima koji nastaju sagorevanjem. Prilikom istovremenog korišćenja aspiratora i uređaja za loženje koji zavisi od vazduha u prostoriji, u istoj prostoriji ili sistemu pro-
vetravanja potreban je maksimalni oprez. Uređaji za loženje koji zavise od vazduha u prostoriji uzimaju va-
zduh za sagorevanje iz prostorije gde su postavljeni i sprovode ot-
padne gasove napolje kroz sistem otpadnih gasova (npr. kamin). To su npr. uređaji za grejanje na gas, ulje, drva ili ugalj, protočni
bojleri, uređaji za grejanje vode, ploče za kuvanje ili rerne.

Aspirator uzima vazduh iz kuhinje i okolnih prostorija. To važi za sledeće načine rada:

- sistem za odvod vazduha,
- sistem sa kruženjem vazduha sa kutijom za kruženje vazduha ko-
ja se nalazi izvan prostorije.

Bez dovoljnog dovoda vazduha nastaje potpritisak. Uređaj za lože-
nje dobija premalo vazduha za sagorevanje. Sagorevanje je sma-
njeno.

Otrovni gasovi od sagorevanja bi mogli da se vrate iz dimnjaka ili
odvodnog otvora u stambene prostorije.

Postoji opasnost po život.

Bezopasno korišćenje uređaja je moguće, ako se prilikom istovremenog rada aspiratora i uređaja za loženje koji zavisi od vazduha u prostoriji, u sistemu provetravanja ili u prostoriji dostigne potpritisak od najviše 4 Pa (0,04 mbar) i tako izbegne povratno usisavanje otpadnih gasova iz uređaja za loženje.

To može da se postigne, ako kroz otvore koji se ne zatvaraju, npr. vrata ili prozore, može da struji vazduh koji je potreban za sagorevanje. Pri tom treba obratiti pažnju na dovoljan poprečni presek otvora za dovod vazduha. Sama zidna kutija za dovod / odvod vazduha ne obezbeđuje po pravilu dovoljno snabdevanje vazduhom.

Prilikom procene mora uvek da se uzme u obzir celokupni sistem provetravanja u stanu. Zbog toga se posavetujte sa nadležnim odžačarem.

Ako se aspirator koristi u sistemu sa kruženjem vazduha, pri čemu se vazduh vraća u prostoriju gde je aspirator postavljen, može istovremeno slobodno da radi i uređaj za loženje koji zavisi od vazduha u prostoriji.

Sigurnosna uputstva i upozorenja

Pravilna upotreba

- ▶ Zbog otvorenog plamena postoji opasnost od požara. Nikada ne radite sa otvorenim plamenom ispod aspiratora. Tako je npr. zabranjeno flambiranje i pečenje na roštilju sa otvorenim plamenom. Uključen aspirator uvlači plamen u filter. Nataložena kuhinjska masnoća može da se zapali.
- ▶ Zbog jake toplote prilikom kuvanja na plinskoj ploči za kuvanje aspirator bi mogao da se ošteti.
 - Nikada ne ostavljajte plinsku ploču za kuvanje uključenu ukoliko na njoj nema posude za kuvanje. Isključite plinsku ploču čak i ako nakratko skinete posudu za kuvanje sa nje.
 - Odaberite posudu za kuvanje koja odgovara veličini polja za kuvanje.
 - Veličinu plamena regulišite tako da on ni u kom slučaju ne prelazi iznad posude za kuvanje.
 - Izbegavajte prekomerno zagrevanje posude za kuvanje (npr. prilikom kuvanja sa vocom).
- ▶ Kondenzovana voda može da prouzrokuje oštećenja zbog korozije na aspiratoru. Uključite aspirator uvek kada koristite uređaj za kuvanje da se na njemu ne bi sakupljala kondenzovana voda.
- ▶ Pregrejana ulja i masnoće mogu da se zapale i da na taj način zapale i aspirator. Nadgledajte lonce, tiganje i friteze, kada radite s uljima i masnoćama. I pečenje na električnim roštiljima mora stalno da bude pod kontrolom.

▶ Naslage masnoće i prljavštine štetno utiču na funkcionisanje aspiratora.

Nikada ne upotrebljavajte aspirator bez filtera za masnoću da biste obezbedili čišćenje isparenja od kuvanja.

▶ Vodite računa o tome, da se aspirator jako zagreva tokom kuvanja zbog sve veće toplote.

Kućište i filtere za masnoću dodirujte tek kada se aspirator bude ohladio.

Stručna instalacija

▶ Obratite pažnju na podatke proizvođača Vašeg uređaja za kuvanje i da li je dozvoljeno njegovo korišćenje u kombinaciji sa aspiratorom.

▶ Aspirator ne sme da bude montiran iznad uređaja za loženje koji koriste čvrsta goriva.

▶ Ukoliko je rastojanje između uređaja za kuvanje i aspiratora nedovoljno, može doći do oštećenja aspiratora.

Ukoliko proizvođač uređaja za kuvanje nije propisao veća sigurnosna rastojanja, između uređaja za kuvanje i donje ivice aspiratora treba se pridržavati rastojanja koja su navedena u poglavlju „Instalacija“. Ako ispod aspiratora treba da se koristi više različitih uređaja za kuvanje, za koje važe različita sigurnosna rastojanja, treba izabrati najveće navedeno sigurnosno rastojanje.

▶ Za pričvršćivanje aspiratora treba obratiti pažnju na podatke u poglavlju „Instalacija“.

▶ Delovi mogu imati oštre ivice i dovesti do povreda.

Prilikom montaže nosite rukavice koje će pružiti zaštitu od posekoti-
na.

▶ Za postavljanje cevi za odvod vazduha smeju da se koriste samo cevi ili creva od nezapaljivog materijala. Njih možete da nabavite u specijalizovanoj prodavnici ili kod servisa.

Sigurnosna uputstva i upozorenja

- ▶ Odlazni vazduh ne sme da se sprovodi ni u dimnjak korišćen za odvod dima ili otpadnih gasova, ni kroz neki otvor koji služi za provetranje prostorija, gde su postavljeni uređaji za loženje.
- ▶ Ako odlazni vazduh treba da prolazi kroz dimnjak za sprovođenje dima ili otpadnih gasova koji nije korišćen, onda treba da ispoštujete zakonske propise.

Čišćenje i održavanje

- ▶ Postoji opasnost od požara ako čišćenje nije izvršeno prema instrukcijama iz uputstva za upotrebu.
- ▶ Para iz uređaja za čišćenje uz pomoć pare može da dospe do delova koji su pod naponom i da izazove kratki spoj.
Za čišćenje aspiratora ni u kom slučaju ne koristite uređaj za čišćenje uz pomoć pare.

Dodatna oprema i rezervni delovi

- ▶ Upotrebljavajte isključivo Miele originalni pribor. Ukoliko se dograđuju ili ugrađuju drugi delovi, gube se prava iz garancije, jemstvo i/ili odgovornost za uređaj.
- ▶ Firma Miele garantuje samo za originalne rezervne delove da će oni ispuniti zahteve o bezbednosti. Neispravni delovi smeju da budu zamenjeni samo originalnim rezervnim delovima.
- ▶ Firma Miele Vam daje 15-godišnju, a najmanje 10-godišnju garanciju, na dostavljanje funkcionalnih rezervnih delova nakon prestanka proizvodnje serije Vašeg aspiratora.

Odlaganje ambalaže

Ambalaža služi za rukovanje i štiti uređaj od oštećenja tokom transporta. Ambalažni materijali su odabrani sa stanovišta ekološke kompatibilnosti i tehnike odlaganja otpada i generalno se mogu reciklirati.

Recikliranjem ambalaže štede se sirovine. Koristite mesta za sakupljanje reciklabilnih materijala i opcije povrata za specifične materijale. Vaša Miele servisna služba će uzeti transportno pakovanje.

Odlaganje starog uređaja

Električni i elektronski uređaji sadrže različite vredne materijale. Oni sadrže i određene supstance, smeše i komponente koje su bile neophodne za njihovo funkcionisanje i bezbednost. U kućnom otpadu, kao i prilikom nestručnog tretmana, one mogu imati štetan uticaj na ljudsko zdravlje i životnu sredinu. Zato nikada ne odlažite Vaš stari uređaj u kućni otpad.



Umesto toga koristite zvanična, uređena mesta za besplatno sakupljanje i preuzimanje, kao i recikliranje električnih i elektronskih uređaja u opštini, kod prodavaca ili firme Miele. Vi ste po zakonu lično odgovorni za brisanje eventualnih ličnih podataka na starom uređaju koji se odlaže. Zakonski ste u obavezi da uklonite iskorišćene baterije i akumulatore, kao i lampe, koji se mogu ukloniti bez uništavanja. Odnosite ih na odgovarajuće mesto za sakupljanje otpada gde se mogu besplatno odložiti. Pobrinite se da Vaš stari uređaj do uklanjanja čuvate tako da bude osiguran od pristupa dece.

Pregled aspiratora

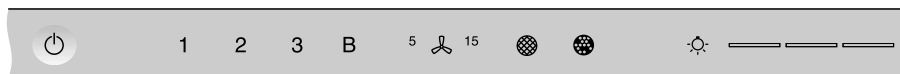
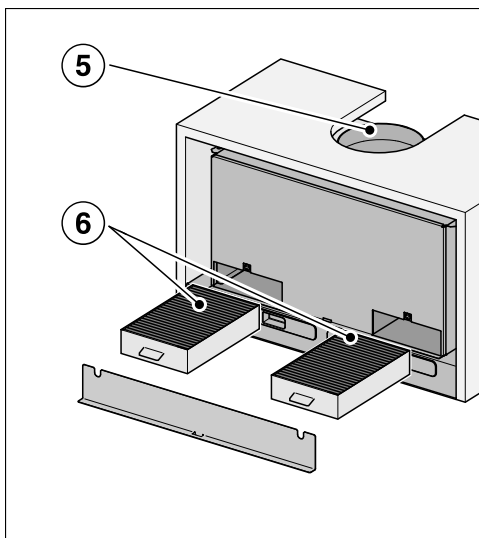
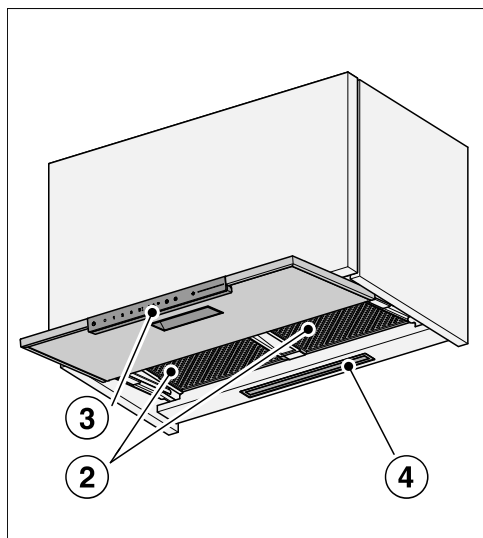
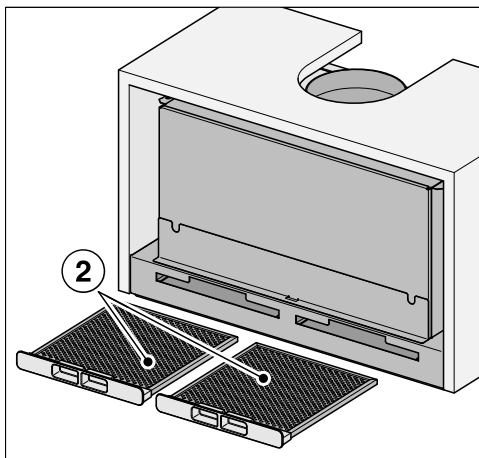
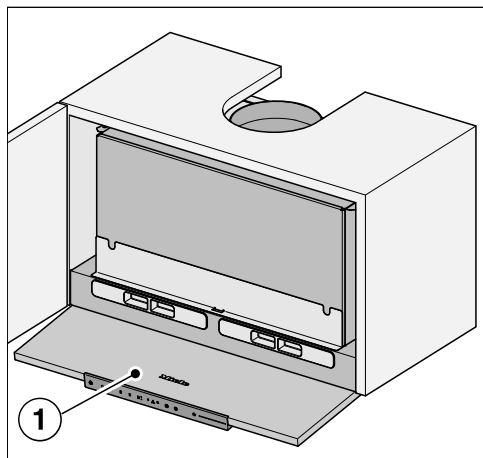

7

8

9

10

11

12

13

- ① Usmerivač pare na izvlačenje
- ② Filteri za masnoću
- ③ Elementi za rukovanje
- ④ Osvetljenje površine za kuvanje
- ⑤ Nastavak za odvod vazduha
- ⑥ Filter za mirise
Jednokratni ili regeneracioni filteri za mirise
Pribor koji se naknadno kupuje za sistem sa kruženjem vazduha
- ⑦ Senzorski taster za uključivanje i isključivanje aspiratora
- ⑧ Senzorski tasteri za uključivanje i isključivanje ventilatora i za podešavanje snage ventilatora
- ⑨ Senzorski taster za funkciju naknadnog rada
- ⑩ Senzorski taster za brojač radnih sati filtera za masnoću
- ⑪ Senzorski taster za brojač radnih sati filtera za mirise
- ⑫ Senzorski taster za uključivanje i isključivanje i za regulisanje intenziteta osvetljenja površine za kuvanje
- ⑬ Senzorski tasteri za biranje i indikator stepena osvetljenja

Opis funkcija

Zavisno od modela aspiratora moguće su sledeće funkcije:

Sistem za odvod vazduha



daib094a

Uisani vazduh se pročisti kroz filtere za masnoću i sprovede napolje iz zgrade.

Sistem sa kruženjem vazduha

(samo sa setom za prepravku i filterom za mirise kao priborom koji može da se kupi naknadno, vidi „Tehnički podaci“)







daib094b

Uisani vazduh se pročisti kroz filtere za masnoću i dodatno kroz filtere za mirise. Vazduh se potom vraća u kuhinju.

Biranje sistema sa odvodom vazduha ili sistema sa kruženjem vazduha

Ovaj aspirator je pogodan za sistem sa odvodom vazduha i sistem sa kruženjem vazduha. Snaga ventilatora se podešava prema odabranom načinu rada. Fabrički je podešen sistem sa kruženjem vazduha. Aspirator morate da prepravite za način rada sa odvodom vazduha.

Prebacivanje na sistem sa odvodom vazduha vrši se deaktiviranjem brojača radnih sati za filter/filtere za miris.

- Izvucite usmerivač pare.
- Isključite ventilator tasterom **2**, a osvetljenje tasterom .
- Držite taster za naknadni rad  pritisnutim dok simboli filtera za masnoću  i filtera za miris  ne zasvetle.
- Dodirnite simbol filtera za miris .

Simbol filtera za mirise  i indikator stepena snage ventilatora trepere.

- Dodirnite taster **B**.
- Potvrdite ovaj postupak uz pomoć tastera za filter za mirise .

Sve kontrolne lampice se gase.

Podešen je sistem sa odvodom vazduha.

Ukoliko ovo ne potvrdite u roku od 4 minuta, zadržava se staro podešavanje.

Podešavanje Miele@home

Pretpostavka:

- WLAN mreža
- aplikacija Miele
- Miele korisnički nalog. Korisnički nalog možete da kreirate putem aplikacije Miele.

Vaš aspirator je opremljen integrisanim WLAN modulom. Povežite aspirator sa kućnom WLAN mrežom. Zatim možete rukovati aspiratorom uz pomoć aplikacije Miele.

Ukoliko je Vaša Miele ploča za kuvanje takođe povezana u kućnu WLAN-mrežu, možete da koristite automatsko upravljanje aspiratorom pomoću funkcije Con@ctivity.

Obezbedite da na mestu postavljanja Vašeg aspiratora signal Vaše WLAN mreže bude dovoljno jak.

Možete da uspostavite vezu sa kućnom WLAN mrežom preko Miele aplikacije ili putem WPS-a.

Prvo puštanje u rad

Raspoloživost Miele@home

Korišćenje aplikacije Miele zavisi od raspoloživosti servisa Miele@home u Vašoj zemlji.

Servis Miele@home nije raspoloživ u svakoj zemlji.

Informacije o raspoloživosti naći ćete na internet strani www.miele.com.

Miele aplikacija

Miele aplikaciju možete besplatno preuzeti sa Apple App Store® ili Google Play Store™-a.



Povezivanje pomoću aplikacije

Vi možete da se povežete na mrežu sa aplikacijom Miele.

- Instalirajte aplikaciju Miele na Vašem mobilnom uređaju.

Za prijavljivanje Vam je potrebno:

1. Lozinka Vaše WLAN mreže
2. Lozinka Vašeg aspiratora



Kod lozinke aspiratora radi se o poslednjih 9 cifara fabričkog broja, koji ćete naći na natpisnoj pločici.

Natpisnu pločicu ćete naći na kućištu kada budete skinuli poklopac za otvore u koje se stavljaju filteri za mirise.







- Pokrenite prijavljivanje uređaja u aplikaciji. Sledite korake za prijavljivanje.

Ukoliko se pojavi zahtev da aktivirate WLAN aspiratora, postupite na sledeći način:

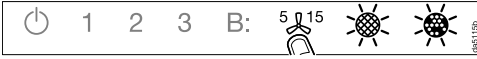
- Dodirnite taster za uključivanje/isključivanje .

Svi simboli svetle smanjenim intenzitetom.



- Držite taster za naknadni rad  pritisnutim dok simboli filtera za masnoću  i filtera za miris  ne zasvetle.



- Dodirnite taster **2**.

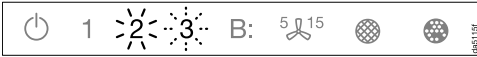

2 svetli neprekidno, **3** treperi.

Aspirator će tokom naredna 2 minuta biti spreman za povezivanje.

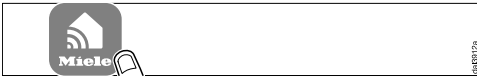

- Sledite dalje korake u aplikaciji.



Nakon izvršenog povezivanja neprekidno svetle **2** i **3**.

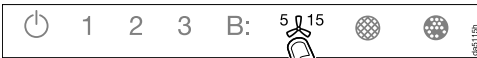

- Napustite režim za povezivanje na aspiratoru dodirivanjem tastera za naknadni rad .

Aspiratorom može sada da se upravlja pomoću aplikacije.



Povezivanje preko WPS

Vaš WLAN ruter mora da podržava WPS (WiFi Protected Setup) funkciju.

- Dodirnite taster za uključivanje/isključivanje .

Svi simboli svetle smanjenim intenzitetom.



- Držite taster za naknadni rad  pritisnutim dok simboli filtera za masnoću  i filtera za miris  ne zasvetle.

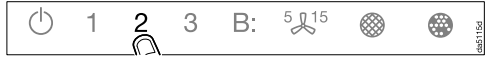

- Dodirnite taster **2**.

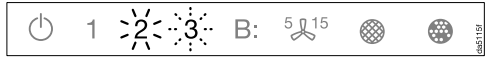

2 svetli neprekidno, **3** treperi.

WLAN veza mora biti istovremeno pokrenuta na aspiratoru i na Vašem WPS ruteru.



- Nakon nekoliko sekundi pritisnite taster **B** na aspiratoru.

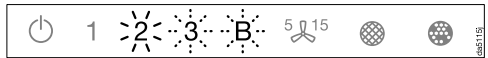

Nakon kraćeg vremena, indikator **2** neprekidno svetli, a **3** i **B** trepere.

Aspirator će tokom naredna dva minuta biti spreman za povezivanje.

Prvo puštanje u rad



- Pokrenite WPS vezu na Vašem WLAN ruteru.

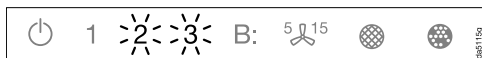

Nakon izvršenog povezivanja neprekidno svetle **2** i **3**.



- Napustite režim za povezivanje na aspiratoru dodirivanjem tastera za naknadni rad $5 \text{ } \updownarrow \text{ } 15$.

Aspiratorom može sada da se upravlja pomoću aplikacije.

Ukoliko veza nije uspostavljena, eventualno niste dovoljno brzo aktivirali WPS na Vašem ruteru. Ponovo izvršite gore navedene korake.

Savet: Ukoliko Vaš WLAN ruter nema WPS kao metodu povezivanja, koristite povezivanje pomoću Miele aplikacije.

Odjavljivanje WLAN-a (vraćanje na fabrička podešavanja)

Da bi se uspostavila nova WLAN-veza, potrebno je najpre prekinuti postojeću WLAN-vezu.

- Dodirnite taster za uključivanje/isključivanje \odot .

Svi simboli svetle smanjenim intenzitetom.

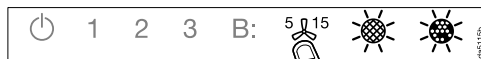

- Držite taster za naknadni rad $5 \text{ } \updownarrow \text{ } 15$ pritisnutim dok simboli filtera za masnoću ⦿ i filtera za miris ⦿ ne zasvetle.

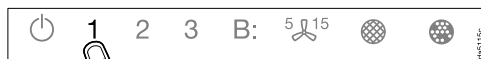

- Dodirnite taster **1**.



Kod postojeće WLAN veze neprekidno svetle **2** i **3**.

Aspirator će tokom naredna dva minuta biti spreman za prekid veze.

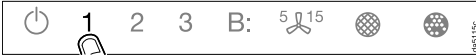

- Dodirnite taster **1**.



- **2** neprekidno svetli, a **3** treperi.



Nakon nekoliko sekundi trepere **2** i **3**.
Veza je prekinuta.



- Napustite režim za odjavljivanje na aspiratoru dodirivanjem tastera za naknadni rad **5** ¹⁵.

WLAN veza je prekinuta. Može da se uspostavi nova veza.

Podešavanje funkcije Con@ctivity

Con@ctivity opisuje direktnu komunikaciju između Miele električne ploče za kuvanje i Miele aspiratora. Ova funkcija dopušta automatsko upravljanje aspiratorom zavisno od statusa rada nezavisne Miele električne ploče za kuvanje.

- Prilikom uključivanja ploče za kuvanje automatski se uključuju osvetljenje površine za kuvanje i posle kraćeg vremena ventilator aspiratora.
- Tokom kuvanja aspirator automatski bira stepen rada ventilatora. Veličina stepena rada ventilatora zavisi od broja uključenih polja za kuvanje i odabranih stepeni snage kuvanja.
- Po završetku kuvanja se ventilator i osvetljenje površine za kuvanje automatski isključuju po isteku zadatog vremena naknadnog rada ventilatora.

Detaljne informacije o ovoj funkciji pročitajte u poglavlju „Rukovanje“.

Prvo puštanje u rad

Con@ctivity preko kućne WLAN-mreže (Con@ctivity 3.0)

Pretpostavka:

- Kućna WLAN mreža
- Miele ploča za kuvanje sa funkcijom WLAN

- Povežite aspirator i Vašu ploču za kuvanje u kućnu WLAN mrežu (vidi odeļljak „Podešavanje Miele@home“).

Funkcija Con@ctivity se automatski aktivira.

Con@ctivity preko direktne WLAN-veze (Con@ctivity 3.0)

Pretpostavka:



- Miele ploča za kuvanje sa funkcijom WLAN

Ukoliko nemate kućnu mrežu, možete da uspostavite direktnu vezu između ploče za kuvanje i aspiratora.

- Dodirnite taster za uključivanje/isključivanje .

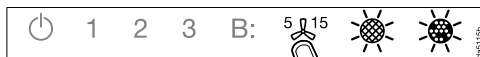
Svi simboli svetle smanjenim intenzitetom.



- Držite taster za naknadni rad  5 15 pritisnutim dok simboli filtera za masnoću  i filtera za miris  ne zasvetle.

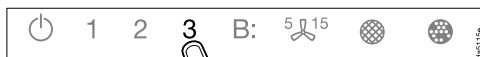

- Dodirnite taster **3**.



2 svetli neprekidno, **3** treperi.

Aspirator će tokom naredna 2 minuta biti spreman za povezivanje.

- Pokrenite WLAN vezu na ploči za kuvanje. Informacije u vezi s tim pročitate u uputstvu za upotrebu ploče za kuvanje.



Nakon izvršenog povezivanja neprekidno svetle **2** i **3**.

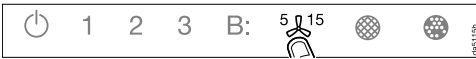

- Napustite režim za povezivanje na aspiratoru dodirivanjem tastera za naknadni rad ⁵ ¹⁵.

Funkcija Con@ctivity je sada aktivirana.

Kada postoji direktna WLAN veza, ploča za kuvanje i aspirator ne mogu biti povezani u kućnu mrežu. Ukoliko to budete želeli kasnije, najpre treba prekinuti direktnu WLAN vezu između ploče za kuvanje i aspiratora (vidi odeljak „Odjavljivanje WLAN-a“).

Ponoviti povezivanje

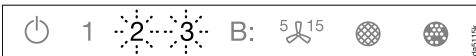

Ako povezivanje nije moguće, **2** i **3** trepere, ili će proces biti prekinut od strane aspiratora.

- Prekinite vezu na aspiratoru (vidi odeljak „Odjavljivanje sa WLAN-a“) i na ploči za kuvanje.
- Ponovite povezivanje.

Rukovanje (automatski rad)

Kada je aktivirana funkcija Con@ctivity, aspirator uvek radi automatski (vidi poglavlje „Prvo puštanje u rad“, odeljak „Podešavanje funkcije Con@ctivity“).

Ukoliko želite ručno da upravljate aspiratorom, pročitajte poglavlje „Rukovanje (ručno upravljanje)“, odeljak „Kuvanje bez funkcije Con@ctivity“.

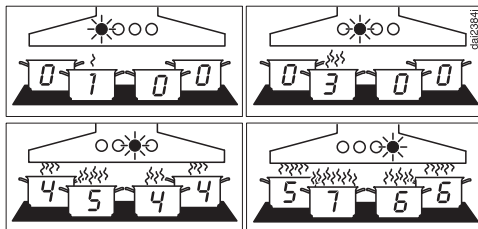

Primeri za stepene snage ventilatora 1 do B

Kuvanje pomoću funkcije Con@ctivity (automatski rad)

- Uključite neko polje za kuvanje sa bilo kojim stepenom.

Svetlo na aspiratoru se uključuje.

- Izvucite usmerivač pare.

Ventilator se uključuje na stepen **2**.

Tokom kuvanja aspirator automatski bira stepen rada ventilatora.

Merodavna je ukupna uključena snaga ploče za kuvanje, dakle broj uključenih polja za kuvanje i jačina odabrane snage kuvanja.

- Ukoliko odaberete veći stepen snage na ploči za kuvanje ili uključite više polja za kuvanje, i aspirator se uključi na veći stepen snage rada ventilatora.
- Ako smanjite stepen snage rada ploče za kuvanje ili isključite polja za kuvanje, prilagođava se i stepen snage rada ventilatora.

Vreme reakcije

Aspirator reaguje sa zakašnjenjem. Time se uzima u obzir, da promenom stepena snage na ploči za kuvanje neće neposredno doći do stvaranja manje ili više pare od kuvanja.

Pošto ploča za kuvanje šalje u intervalima informacije aspiratoru, može i zbog toga doći do zakašnjenja.

Reakcija sledi u roku od nekoliko sekundi ili nekoliko minuta.

Postupak prženja

- Pre prženja npr. radi zagrevanja posude za kuvanje Vi uključite ploču za kuvanje na maksimalni stepen. Otprilike 10 sekundi do 4 minuta nakon toga prebacite na manji stepen (60 sekundi do 5 minuta kod Highlight-ploče za kuvanje).

Aspirator prepoznaje postupak prženja.

Aspirator se uključuje i prelazi posle ponovnog uključivanja ploče za kuvanje na stepen rada ventilatora 3 i ostaje na tom stepenu rada ventilatora oko 5 minuta.

Potom funkcija Con@ctivity ponovo određuje stepen rada ventilatora.

Vi možete i ranije da ručno odaberete drugi stepen rada ventilatora.

Isključivanje

- Isključite sva polja za kuvanje.

Ventilator aspiratora postepeno smanjuje snagu rada tokom narednih minuta i konačno se isključuje.

Na taj način će vazduh u kuhinji biti očišćen od zaostale pare i mirisa.

- Sa Booster stepena ventilator se odmah uključuje na stepen 3.
- Ako ventilator radi na stepenu 3, posle oko 1 minuta se smanjuje na stepen 2.
- Sa stepena 2 se posle 2 minuta smanjuje na stepen 1.
- Nakon 2 minuta na stepenu 1 ventilator se isključuje.
- Nakon dodatnih 30 sekundi osvetljenje površine za kuvanje se isključuje.

Postupak kuvanja je završen.

Ukoliko usmerivač pare ostane izvučen, prilikom sledećeg uključivanja ploče za kuvanje aspirator se automatski ponovo uključuje:

Nekoliko sekundi posle uključivanja ploče za kuvanje uključuje se ventilator, najpre kratko na stepen **2**, potom odmah na stepen **1**. Dalji rad uređaja odvija se automatski.

Rukovanje (automatski rad)

Privremeno napuštanje automatskog rada

Tokom kuvanja ćete privremeno napuštit automatski rad na sledeći način:

- Ručno odaberite drugi stepen rada ventilatora, ili
- Ručno isključite aspirator, ili
- Aktivirajte funkciju naknadnog rada  aspiratora. Ventilator se isključuje nakon odabranog vremena naknadnog rada, svetlo ostaje uključeno.

Funkcijama aspiratora može sada ručno da se upravlja (vidi poglavlje „Rukovanje (Ručno upravljanje)“).

Vraćanje na automatski rad

Aspirator se ponovo vraća na automatski rad na sledeći način:

- Nakon ručnog biranja stepena rada ventilatora aspiratorom se ne rukuje oko 5 minuta, ili
- Ručno odabrani stepen rada ventilatora ponovo odgovara automatskom, ili
- Ventilator aspiratora i ploča za kuvanje su bili isključeni bar 30 sekundi. Prilikom sledećeg uključivanja ploče za kuvanje ponovo se pokreće automatski rad.

Takođe imate mogućnost da ručno upravljate aspiratorom za kompletan postupak kuvanja.

- Uključite ventilator aspiratora **pre** ploče za kuvanje.

Ukoliko su nakon postupka kuvanja aspirator i ploča za kuvanje bili isključeni bar 30 sekundi, prilikom sledećeg uključivanja ploče za kuvanje ponovo se pokreće automatski rad.

Kuvanje bez funkcije Con@ctivity (ručno upravljanje)

Aspiratorom treba ručno upravljati pod sledećim uslovima:

- Funkcija Con@ctivity nije aktivirana.
- Privremeno ste deaktivirali funkciju Con@ctivity (vidi poglavlje „Rukovanje (automatski rad)“, odeljak „Privremeno napuštanje automatskog rada“).

Uključivanje ventilatora

Uključite ventilator čim počnete da kuvate. Kuhinjska isparenja će tada biti usisavana od početka.

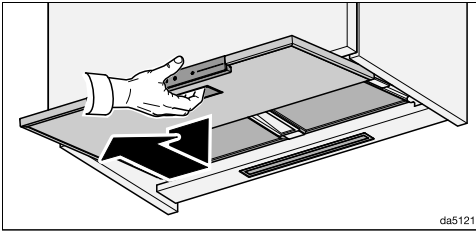

- Izvucite usmerivač pare. Da biste postigli optimalno usisavanje i nizak nivo buke, potpuno izvucite usmerivač pare.

Ventilator se uključuje na stepen **2**.

Biranje stepena snage

Za manju do veće količine isparenja i mirisa prilikom kuvanja Vam stoje na raspolaganju stepeni snage **1** do **3**.

Ako privremeno nastane veoma mnogo pare i mirisa, npr. prilikom prženja, odaberite stepen **B** kao Booster stepen.

- Dodirivanjem tastera **1** do **B** odaberite željeni stepen snage.

Biranje drugog Booster nivoa

- Ako izaberete Booster nivo, svetli simbol **B•**. Ako želite dodatno povećanje stepena snage, ponovo dodirnite taster **B**.

Simbol **B•** : svetli.

Drugi Booster nivo je aktiviran. Snaga vazduha se kratkotrajno povećava.

Uključivanje Booster stepeni

Ako je aktiviran Powermanagement (unapred podešeno), prvi Booster nivo **B•** se automatski vraća na nivo **3** nakon 5 minuta.

Drugi Booster nivo **B•** se uključuje nakon 2 minuta (i pri deaktiviranom Powermanagement-u).







Rukovanje (ručno upravljanje)

Biranje vremena naknadnog rada

Posle završetka kuvanja ostavite ventilator da radi još nekoliko minuta. Vazduh u kuhinji se čisti od zaostale pare i mirisa.

Izbegavaju se ostaci u aspiratoru i mirisi koji usled toga nastaju.

Pomoću funkcije naknadnog rada ventilator se automatski isključuje po isteku prethodno odabranog vremena.

- Po završetku kuvanja dok je uključen ventilator dodirnite taster za naknadni rad ⁵¹⁵
- 1 put: Ventilator se isključuje posle 5 minuta (**5**  svetli).
- 2 puta: Ventilator se isključuje posle 15 minuta ( **15** svetli).
- Ako ponovo pritisnete taster za naknadni rad ⁵¹⁵, ventilator ostaje uključen (⁵¹⁵ se gasi).



Isključivanje ventilatora

- Ako ponovo dodirnete taster za aktivni stepen rada ventilatora, ventilator će se isključiti.
- Ventilator se takođe isključuje kada ubacite usmerivač pare.

Uključivanje/isključivanje/regulisanje intenziteta osvetljenja površine za kuvanje

- Osvetljenje površine za kuvanje možete da uključite i isključite izvlačenjem i vraćanjem usmerivača pare.
- Kada je usmerivač pare izvučen, osvetljenje površine za kuvanje možete da uključite i isključite tasterom za osvetljenje .

Prilikom uključivanja osvetljenje se uključuje na maksimalnu jačinu svetla. Sve 3 crtice pored tastera za osvetljenje  svetle.

- Dok je uključeno svetlo, držite pritisnut taster za osvetljenje . Jačina svetla se smanjuje dok ne otpustite taster.
- Ako ponovo držite taster za osvetljenje  pritisnut, jačina svetla se ponovo povećava dok ne otpustite taster.
- Alternativno, možete izabrati 3 nivoa osvetljenosti dodirivanjem crtica pored tastera za osvetljenje .

Sigurnosno isključivanje

Ukoliko je funkcija Powermanagement deaktivirana, ventilator i osvetljenje površine za kuvanje se automatski isključuju posle 12 sati.

- Za ponovno uključivanje pritisnite taster za uključivanje/isključivanje .

Sva podešavanja se vrše sa isključenim aspiratorom.

- Izvadite usmerivač pare i isključite ventilator i osvetljenje.

Promena stanja brojača radnih sati za filter za masnoću



Brojač radnih sati možete da prilagodite Vašim navikama prilikom kuvanja.

Fabrički je podešen interval čišćenja od 30 sati.

- Kraće vreme od 20 sati se preporučuje ako puno pečete i pržite.
- Čak i ako kuvate samo povremeno, preporučuje se kratki interval čišćenja. Na taj način će se sprečiti da se stvrdne nakupljena masnoća i oteža čišćenje.
- Duži interval čišćenja od 40 ili 50 sati možete da odaberete ako redovno kuvate sa vrlo malo masnoće.

- Dodirnite taster za uključivanje/isključivanje .

Svi simboli svetle smanjenim intenzitetom.

- Držite taster za naknadni rad ⁵  ¹⁵ pritisnutim, dok simboli filtera za masnoću  i filtera za miris  ne zasvetle.

- Dodirnite simbol filtera za masnoću .

Simbol filtera za masnoću  i indikator stepena snage ventilatora trepere.

Indikatori **1** do **B** prikazuju podešeno vreme:

Indikator 1	20 sati
Indikator 2	30 sati
Indikator 3	40 sati
Indikator B	50 sati

- Dodirivanjem odgovarajućih brojeva odaberite željeno vreme.
- Potvrdite ovaj postupak uz pomoć tastera za filter za masnoću . Ukoliko ovo ne potvrdite u roku od 4 minuta, zadržava se staro podešavanje.

Izmena podešavanja

Promena ili deaktiviranje stanja brojača radnih sati za filtere za mirise

Filteri za mirise su potrebni za rad sistema sa kruženjem vazduha.



Brojač radnih sati možete da prilagodite Vašim navikama prilikom kuvanja.

Morate da ga deaktivirate za sistem za odvod vazduha.

Fabrički je podešen interval zamene od 180 sati.

- Dodirnite taster za uključivanje/isključivanje .

Svi simboli svetle smanjenim intenzitetom.

- Držite taster za naknadni rad  pritisnutim, dok simboli filtera za masnoću  i filtera za miris  ne zasvetle.

- Dodirnite simbol filtera za miris .

Simbol filtera za mirise  i indikator stepena snage ventilatora trepere.

Indikatori **1** do **B** prikazuju podešeno vreme:

Indikator **1** 120 sati

Indikator **2** 180 sati

Indikator **3** 240 sati

Indikator **B** je deaktiviran

- Dodirivanjem odgovarajućih brojeva odaberite željeno vreme.
- Potvrdite ovaj postupak uz pomoć tastera za filter za mirise . Ukoliko ovo ne potvrdite u roku od 4 minuta, zadržava se staro podešavanje.

Deaktiviranje funkcije Power-management



Imajte na umu da zbog deaktiviranja može doći do veće potrošnje energije.

Deaktiviranje/aktiviranje funkcije Powermanagement

- Dodirnite taster za uključivanje/isključivanje .

Svi simboli svetle smanjenim intenzitetom.

- Držite pritisnut taster za naknadni rad .

Nakon nekoliko sekundi svetle slimboli filtera za masnoću  i filtera za mirise , nakon narednih 5 sekundi svetli indikator **1** indikatora stepena snage ventilatora.

Usmerivač pare se izvlači.

- Zatim dodirnite jedan za drugim

- taster za osvetljenje ,

- taster **1** i ponovo

- taster za osvetljenje .

Ako je funkcija Powermanagement aktivirana, neprekidno svetle indikatori **1** i **B**.

Kada je deaktivirana, trepere indikatori **1** i **B**.

- Za deaktiviranje funkcije Powermanagement dodirnite taster **1**.

Indikatori **1** i **B** trepere.

- Za aktiviranje dodirnite taster **B**.

Indikatori **1** i **B** neprekidno svetle.

- Potvrdite postupak uz pomoć tastera za funkciju naknadnog rada .

Sve lampice se gase.

Ukoliko ne potvrdite ovaj postupak u roku od 4 minuta, zadržava se staro podešavanje.



Zvučni signal senzorskih tastera

Ako odaberete funkciju pomoću senzorskih tastera, čuje kratki zvučni signal za potvrdu.

Zvučni signal je moguće isključiti.

- Dodirnite taster za uključivanje/isključivanje .

Svi simboli svetle smanjenim intenzitetom.

- Držite taster za naknadni rad ⁵  ¹⁵ pritisnutim, dok simboli filtera za masnoću  i filtera za miris  ne zasvetle.

- Dodirnite taster **B**.

Zvučni signal je isključen.

- Ako želite da ponovo uključite zvučni signal, postupite na isti način.

Nakon što je aspirator isključen iz napajanja ili nakon nestanka struje, zvučni signal se ponovo aktivira, bez obzira na poslednje podešavanje.

Saveti za uštedu energije

Ovaj aspirator radi veoma efikasno i štedi energiju. Sledeće mere Vas podržavaju u štedljivom korišćenju:

- U toku kuvanja obezbedite dobro provetravanje kuhinje. Ukoliko tokom rada sistema za odvod vazduha ne dotiče dovoljno vazduha, aspirator ne radi efikasno i stvara se povećana buka prilikom rada uređaja.
- Kuvajte na što manjem stepenu snage. Manje isparenja znači manji stepen snage u radu aspiratora a time i manju potrošnju energije.
- Redovno čistite ili zamenjujte filtere. Jako zaprljani filteri umanjuju učinak, povećavaju opasnost od požara i predstavljaju higijenski rizik.
- Koristite funkciju Con@ctivity. Aspirator se automatski uključuje i isključuje. Aspirator bira optimalni stepen snage za postupak kuvanja i tako utiče na manju potrošnju energije.
- Ako ručno upravljate aspiratorom, obratite pažnju na sledeće:
 - Proverite odabrani stepen snage na aspiratoru. Uglavnom je dovoljan manji stepen snage. Booster stepen koristite samo kada je to potrebno.
 - Ako se stvaraju jaka isparenja, na vreme uključite veći stepen rada. To je efikasnije nego da dužim radom aspiratora pokušavate da izvučete isparenja koja su se već proširila po kuhinji.
 - Vodite računa da nakon kuvanja ponovo isključite aspirator. Ukoliko po završetku kuvanja vazduh u kuhinji treba još očistiti od zaostalih isparenja i mirisa, koristite funkciju naknadnog rada. Ventilator se automatski isključuje po isteku odabranog vremena naknadnog rada.

 Isključite aspirator iz električne mreže pre svakog održavanja i nege (vidi poglavlje „Sigurnosna uputstva i upozorenja“).

Kućište

Uopšteno

 Površine i elementi za rukovanje su osetljivi na ogrebotine i rezove. Zbog toga obratite pažnju na sledeća uputstva za čišćenje.

- Sve površine i elemente za rukovanje čistite samo sunđerom, sredstvom za pranje i toplom vodom.
- Zatim te površine obrišite mekom krpom.

Ne smete da koristite sledeće:

- sredstva za čišćenje koja sadrže sodu, kiselinu, hlor ili rastvarače,
- sredstva za čišćenje koja grebu, kao npr. prašak ili krem za ribanje, sunđere koji grebu, kao npr. sunđere za pranje lonaca ili korišćene sunđere, koji još sadrže ostatke sredstva za ribanje.

Posebne napomene za površine od plemenitog čelika

Osim opštih napomena je za čišćenje površina od plemenitog čelika pogodno sredstvo za čišćenje plemenitog čelika koje ne grebe.

Da biste sprečili da se uređaj brzo ponovo zaprlja, preporučuje se da ga premažete sredstvom za održavanje plemenitog čelika (može da se nabavi kod firme Miele).

Posebne napomene za staklene površine

- Osim opštih napomena za čišćenje staklenih površina je pogodno standardno sredstvo koje se koristi za pranje stakla.

Čišćenje i održavanje

Filteri za masnoću

⚠ Opasnost od požara
Filteri za masnoću na kojima ima previše masnoće su zapaljivi.
Redovno čistite filtere za masnoću.

Metalni filteri za masnoću u uređaju koji mogu ponovo da se koriste, upijaju čvrste sastojke iz kuhinjske pare (masnoću, prašinu itd.) i tako sprečavaju prljanje aspiratora.

Filtere za masnoću morate redovno da čistite.

Zbog jako zaprljanih filtera za masnoću smanjuje se snaga usisavanja i usled toga se aspirator i kuhinja jako zaprljaju.

Interval čišćenja

Nakupljena masnoća se tokom dužeg perioda stvrdne i otežava čišćenje. Stoga se preporučuje da filtere za masnoću čistite svake 3 – 4 nedelje.

Brojač radnih sati vas paljenjem simbola filtera za masnoću  podseća da redovno čistite filtere za masnoću.

Vađenje filtera za masnoću

⚠ Filter bi mogao da padne prilikom rukovanja.
To može da dovede do oštećenja filtera i uređaja za kuvanje.
Prilikom rukovanja držite filter čvrsto u ruci.

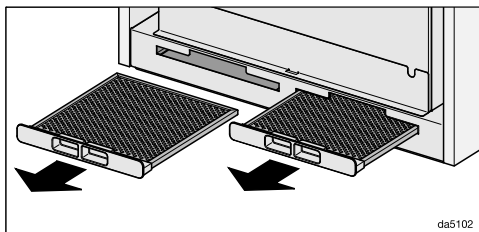

- Izvadite filtere za masnoću iz otvora na prednjoj strani kućišta.

Ručno čišćenje filtera za masnoću

- Filtere za masnoću očistite četkicom za pranje sudova u toploj vodi, u koju ćete dodati blago sredstvo za ručno pranje sudova. Koristite sredstvo za ručno pranje sudova koje nije koncentrovano.

Neadekvatna sredstva za čišćenje

Neodgovarajuća sredstva za čišćenje bi prilikom redovne upotrebe mogla prouzrokovati oštećenja površina filtera. Ne treba upotrebljavati sledeća sredstva za čišćenje:

- sredstva za čišćenje koja rastvaraju kamenac,
- prašak ili kremu za ribanje,
- agresivna univerzalna sredstva za čišćenje i sprejeve za rastvaranje masnoće,
- sprej za rene.

Čišćenje filtera za masnoću u mašini za pranje sudova

- Ako je moguće, stavite filtere za masnoću uspravno ili nagnuto u donju korpu. Vodite računa da prskalice može slobodno da se kreće.
- Koristite standardno sredstvo za mašinsko pranje sudova.
- Odaberite program sa temperaturom čišćenja od najmanje 50 °C i maksimalno 65 °C.

Prilikom čišćenja filtera za masnoću u mašini za pranje sudova može zavisno od korišćenog sredstva za čišćenje da dođe do trajnih promena boje unutrašnjih površina filtera. To ne utiče na funkciju filtera za masnoću.

Nakon čišćenja

- Posle čišćenja stavite filtere za masnoću da se suše na podlogu koja dobro upija.
- Kada su izvađeni filteri za masnoću očistite i pristupačne delove kućišta od nataložene masnoće. Na taj način ćete sprečiti opasnost od požara.
- Ponovo ubacite filtere za masnoću.

Resetovanje brojača radnih sati za filtere za masnoću

Nakon čišćenja morate da resetujete brojač radnih sati.

- Dok je uključen ventilator, dodirnite taster filtera za masnoću  oko 3 sekunde, tako da treperi samo još indikator **1**.

Simbol filtera za masnoću  se gasi.

Zamena filtera za masnoću

Redovna upotreba i čišćenje mogu istrošiti površine filtera.

Ako pronađete oštećenja, zamenite filtere za masnoću.

Filtere za masnoću možete da nabavite preko Miele servisne službe (vidi na kraju ovog uputstva za upotrebu) ili Vašeg Miele specijalizovanog prodavca.

Čišćenje i održavanje

Filteri za mirise

Kod sistema sa kruženjem vazduha osim filtera za masnoću morate da postavite i dva filtera za mirise. Oni upijaju mirisne materije koje nastanu prilikom kuvanja.

Filtere za mirise možete da nabavite preko Miele Webshop-a, Miele servisne službe (vidi na kraju ovog uputstva za upotrebu) ili Vašeg Miele specijalizovanog prodavca.

Oznaku tipa pročitajte u poglavlju „Tehnički podaci“.

Postavljanje/zamena filtera za mirise

Iznad filtera za masnoću se nalaze otvori u koje se ubacuju filteri za mirise.

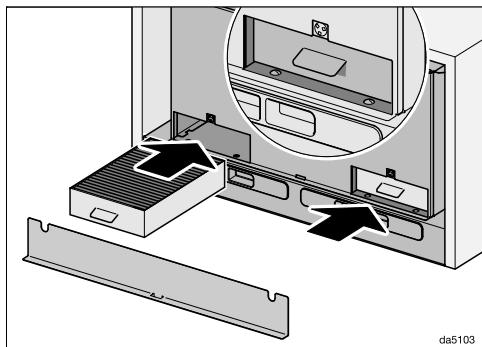

- Skinite poklopac. Drže ga magneti.
- Izvadite filtere za mirise iz ambalaže.
- Filtere za mirise ubacite u otvore do kraja.
- Vratite poklopac.

Interval zamene

Filtere za mirise zamenite uvek, kada oni više ne upijaju dovoljno mirisne materije, najkasnije svakih 6 meseci.

Brojač radnih sati Vas svetlenjem simbola filtera za mirise  podseća da redovno menjate filtere za mirise.

Resetovanje brojača radnih sati za filtere za mirise

Nakon zamene morate da resetujete brojač radnih sati.

- Dok je uključen ventilator, dodirnite taster filtera za mirise  oko 3 sekunde, tako da treperi samo još indikator **1**.

Simbol filtera za mirise  se gasi.

Odstranjivanje filtera za mirise

- Iskorišćene filtere za mirise bacite u kućno smeće.

Filteri za mirise koji se regenerišu

Za ovaj aspirator možete da nabavite filtere za mirise koji se regenerišu. Regeneracijom u retni možete da ih koristite više puta.

U vezi sa korišćenjem pročitajte odgovarajuće uputstvo za upotrebu.

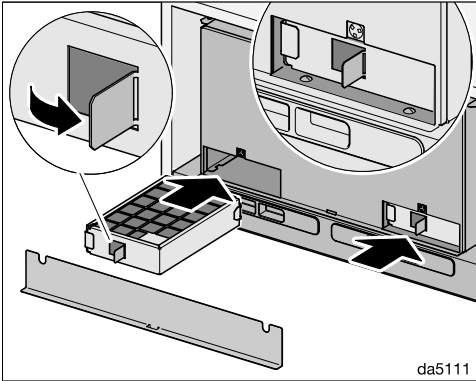

- Savijte jezičak npr. odvijačem. Filter za mirise se radi vađenja može izvući pomoću jezička.
- Filtere za mirise ubacite u otvore do kraja.
- Vratite poklopac.

Servisna služba

Kontakt za prijavu smetnji

U slučaju smetnji koje ne možete da otklonite, obratite se npr. Vašem specijalizovanom Miele prodavcu ili Miele servisu.

Miele servis možete rezervisati putem interneta na <https://www.miele.rs/domacinstvo/servisni-upit-3147.htm>.

Podatke za kontakt Miele servisa ćete naći na kraju ovog dokumenta.

Servisu je potrebna identifikaciona oznaka modela i fabrički broj (fabr./SB/br.). Oba podatka ćete naći na natpisnoj pločici sa oznakom tipa.

Pozicija natpisne pločice sa oznakom tipa

Natpisnu pločicu ćete naći na kućištu kada budete skinuli poklopac za otvore u koje se stavljaju filteri za mirise.

Garancija

Garantni rok iznosi 2 godine.

Ostale informacije ćete naći u priloženim garantnim uslovima.

Pre instalacije

 Pre instalacije pročitajte sve informacije u ovom poglavlju kao i poglavlje „Sigurnosna uputstva i upozorenja“.

Preporuke za montažu

- Da bi kuhinjska isparenja bila optimalno uvučena, treba voditi računa da aspirator bude u sredini iznad ploče za kuvanje, a ne da bude pomeren u stranu.
- Uređaj za kuvanje bi trebalo da bude uži od aspiratora. On bi maksimalno trebalo da ima istu širinu.
- Montažno mesto mora bez problema da bude pristupačno. I u slučaju potrebe dolaska servisne službe aspirator mora da bude pristupačan bez prepreka tako da može da se demontira. Vodite računa npr. prilikom raspoređivanja ormara, polica, pokrivnih ili dekorativnih elemenata u okolini aspiratora.

Instalacioni materijal

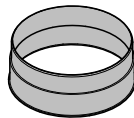

08565780

1 nastavak za odvod vazduha
za odvod vazduha \varnothing 150 mm

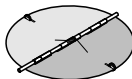

08272520

1 nepovratna klapna
za ugradnju u izduvni nastavak na motornoj jedinici (ne kod sistema sa kruženjem vazduha). Zavisno od modela uređaja nepovratna klapna je već montirana.

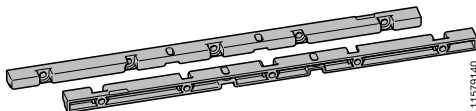

11579140

2 vešalice
za montažu u kuhinjskom elementu

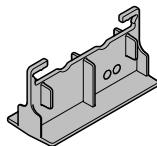

11858020

1 šablon za bušenje

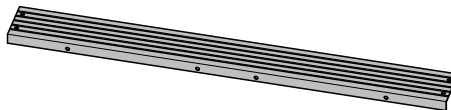

11597850

1 odstojnik
za pokrivanje zazora između zadnje strane uređaja i zida

Instalacija

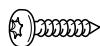

6 zavrtnja 4 x 15 mm



4 zavrtnja M4 x 16 mm

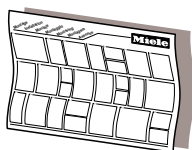

Montažni plan

Pojedinačni koraci montaže su opisani na montažnom planu.

Instalacioni materijal za sistem sa kruženjem vazduha

Za sistem sa kruženjem vazduha neophodan Vam je sledeći pribor koji se naknadno kupuje.

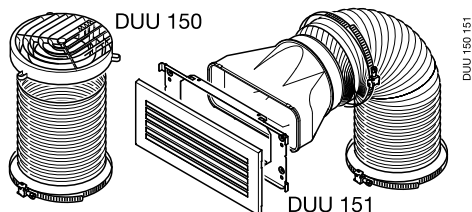

Ugradni set DUU 15x

sadrži nastavak za usmeravanje vazduha, crevo i šelne za crevo (DUU 150 za gornji deo kuhinjskog elementa ili DUU 151 za bočne strane ili prednji deo kuhinjskog elementa).

Dodatni instalacioni materijal

(Pribor koji se posebno kupuje)

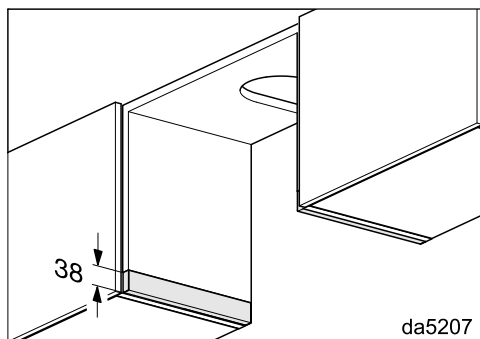

Lajsne za izjednačavanje DASL 38

Lajsne za izjednačavanje su Vam potrebne ako želite da zamenite uređaj iz serije DA 35xx ili DA 36xx sa ovom aspiratorom i nastavite da koristite postojeći kuhinjski element. Pomoću lajsni za izjednačavanje možete da podešite visinu strana kuhinjskog elementa.

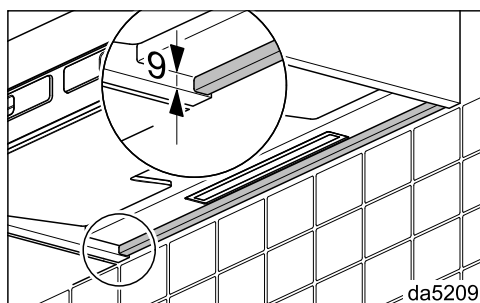

Ploča za izjednačavanje DASB 60, DASB 90

Pomoću ploče za izjednačavanje možete da izjednačite visinu aspiratora sa zadnje strane npr. sa površinom pločica. Ploča za izjednačavanje se može montirati i pomoću odstojnika.

Dimenzije uređaja

Slika 1: DAS 8630 u kuhinjskom elementu širine 600 mm.

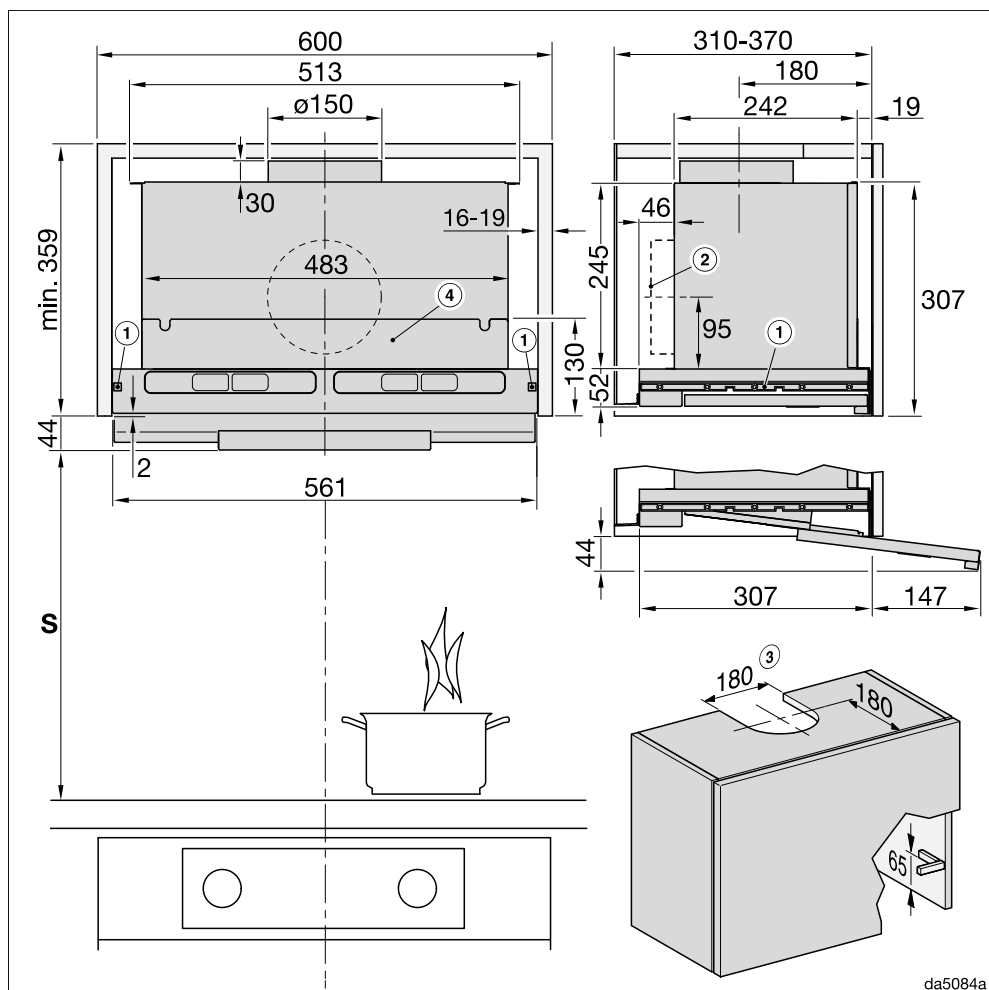

Crtež nije proporcionalan

Instalacija

Slika 2: DAS 8930 u kuhinjskom elementu širine 900 mm.

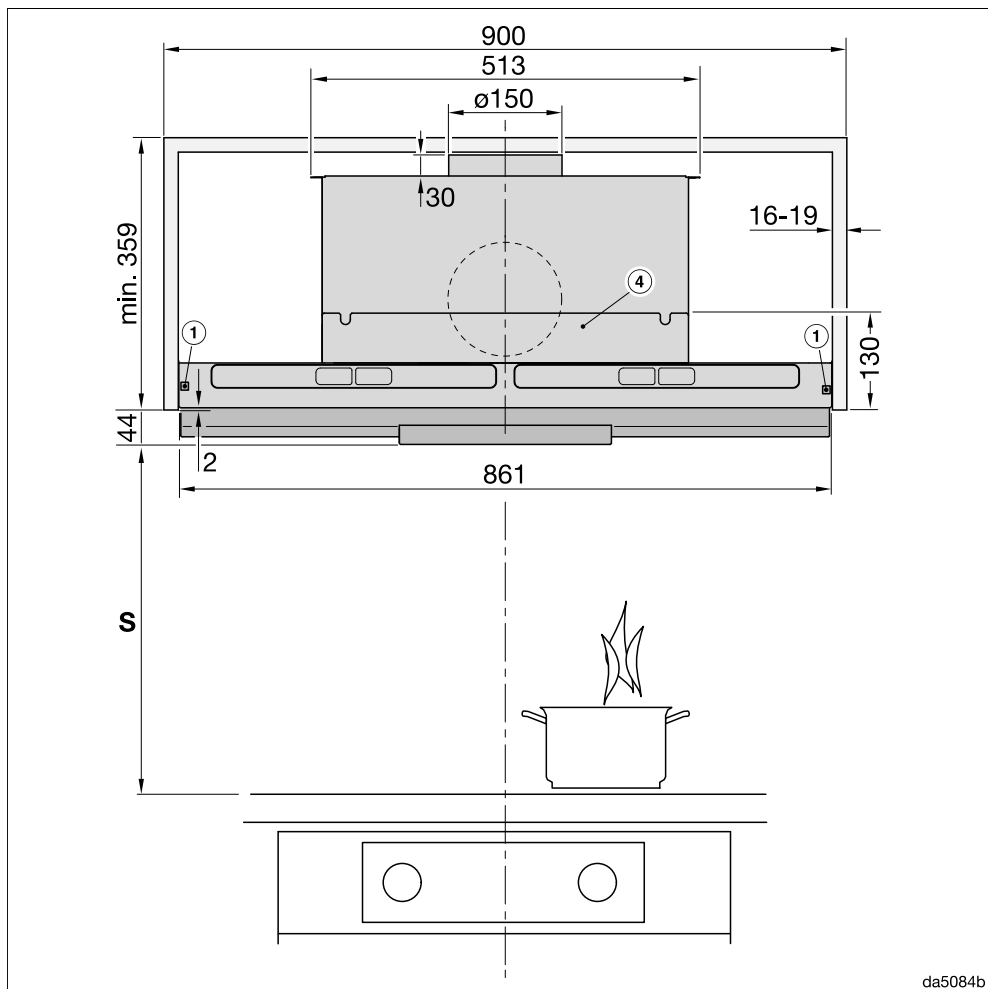

da5084b

Crtež nije proporcionalan

Za bočni izgled pogledajte sliku 1

Napomene uz slike 1 i 2:

- ① Vešalice su pogodne za kuhinjske elemente sa debljinom zida od 16 do 19 mm.
- ② Priključak za odvod vazduha alternativno prema zadnjem delu.
- ③ Izrez za sistem sa odvodom vazduha ili za sistem sa kruženjem vazduha sa setom za prepravku DUU 150

- ④ Posle montaže u viseći kuhinjski element može da se doda pregradna stranica. Pri tom moraju da ostanu pristupačni delovi za ubacivanje filtera za masnoću, a kod sistema sa kruženjem vazduha delovi za ubacivanje filtera za mirise.

Rastojanje između uređaja za kuvanje i aspiratora (S)

Prilikom biranja rastojanja između uređaja za kuvanje i donje ivice aspiratora vodite računa o podacima koje je naveo proizvođač uređaja za kuvanje.

Ukoliko tamo nisu navedena veća rastojanja, treba se pridržavati bar sledećih sigurnosnih rastojanja.

U vezi toga takođe pročitajte poglavlje „Sigurnosna uputstva i upozorenja“.

Uređaj za kuvanje	Rastojanje S minimalno
Električni šporet	450 mm
Električni gril, Friteza (električna)	650 mm
Plinski uređaj za kuvanje sa više gorionika, ukupne snage $\leq 12,6$ kW, nijedan gorionik snage od $> 4,5$ kW	650 mm
Plinski uređaj za kuvanje sa više gorionika, ukupne snage $> 12,6$ kW i $\leq 21,6$ kW, nijedan gorionik snage od $> 4,8$ kW.	760 mm
Plinski uređaj za kuvanje sa više gorionika, ukupne snage $> 21,6$ kW, ili jedan od gorionika snage od $> 4,8$ kW.	nije moguće
Plinski uređaj za kuvanje sa jednim gorionikom snage ≤ 6 kW	650 mm
Plinski uređaj za kuvanje sa jednim gorionikom snage > 6 kW i $\leq 8,1$ kW	760 mm
Plinski uređaj za kuvanje sa jednim gorionikom snage $> 8,1$ kW	nije moguće

Instalacija

Podešavanje usmerivača pare

Uvučeni usmerivač pare drže magneti. Snaga držanja magneteta može da se podesi. Magnete podesite tako da bezbedno drže usmerivač pare levo i desno i da on može lako da se spusti.

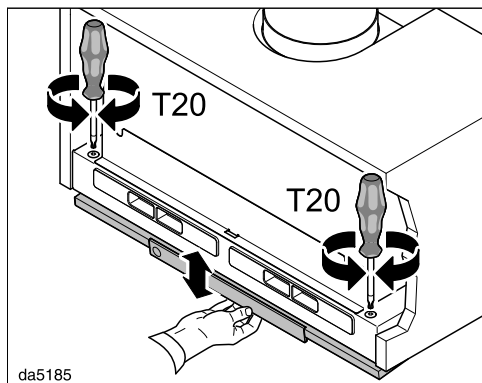

■ Ravnomerno podesite obe strane.

Postepeno okrećite po pola okretaja i proverite podešavanje spuštanjem i podizanjem usmerivača pare.

- Zavrtnje za podešavanje okrećite udesno: Snaga držanja se povećava.
- Zavrtnje za podešavanje okrećite ulavo: Snaga držanja se smanjuje.

Odvod vazduha

⚠ Kod istovremenog rada aspiratora i uređaja za loženje koji zavisi od vazduha u prostoriji eventualno postoji opasnost od trovanja!

Obavezno obratite pažnju na poglavlje „Sigurnosna uputstva i upozorenja“.

U slučaju nedoumice pozovite nadležnog odžačara da potvrdi da li uređaj može da radi bez opasnosti.

Za odvod vazduha koristite samo ravne cevi ili savitljiva creva za odvod vazduha od nezapaljivog materijala.

Da bi se postigla maksimalna snaga vazduha i što manje šumova prilikom strujanja vazduha, vodite računa o sledećem:

- Prečnik cevi za odvod vazduha ne sme da bude manji od poprečnog preseka izduvnog nastavka (vidi poglavlje „Dimenzije uređaja“). Ovo posebno važi za primenu ravnih kanala.
- Cev za odvod vazduha mora da bude što kraća i pravolinijska.
- Koristite samo lukove sa velikim poluprečnicima.
- Cev za odvod vazduha ne sme da bude savijena ili prikleštena.
- Svi spojevi moraju da budu čvrsti i zaptiveni.
- Ukoliko cev za odvod vazduha raspolaže klapnama, klapne se moraju otvoriti kada se aspirator uključuje.

Svako ograničenje strujanja vazduha smanjuje snagu vazduha i povećava šumove prilikom rada.

Dimnjak za odvod vazduha

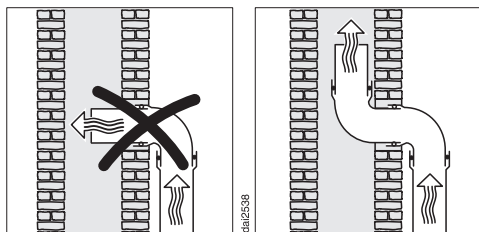

Kada se odlazni vazduh sprovodi u dimnjak za odvod vazduha, onda ulaznu cev treba okrenuti u smeru strujanja vazduha.

Kada više ventilacionih uređaja koristi dimnjak za odvod vazduha, poprečni presek dimnjaka za odvod vazduha mora biti dovoljne veličine.

Nepovratna klapna

- Koristite nepovratnu klapnu u sistemu za odvod vazduha.

Nepovratna klapna obezbeđuje da ne dođe do neželjenog mešanja vazduha iz prostorije i spoljnog vazduha kada je isključen aspirator.

Kada se odlazni vazduh sprovodi napo-
lje, preporučujemo instaliranje Miele zidne kutije ili Miele prolaza u kro-
vu (pribor koji se naknadno kupuje). Oni
sadrže integrisanu nepovratnu klapnu.

U slučaju da u Vašem sistemu za odvod vazduha ne postoji nepovratna klapna, jedna takva je priložena uz aspirator.

Nepovratna klapna se postavlja u izduvni nastavak ventilatora.

Kondenzat

Kada cev za odvod vazduha polaže, npr. kroz hladne prostorije ili tavane, razlika u temperaturi može da dovede do stvaranja kondenzata u cevi za odvod vazduha. Da bi se temperaturna razlika smanjila, cev za odvod vazduha morate da izolujete.

Kada se cev za odvod vazduha postavlja vodoravno, morate da napravite nagib od najmanje 1 cm po metru. Nagib sprečava mogućnost ulaska kondenzata u aspirator.

Instalacija

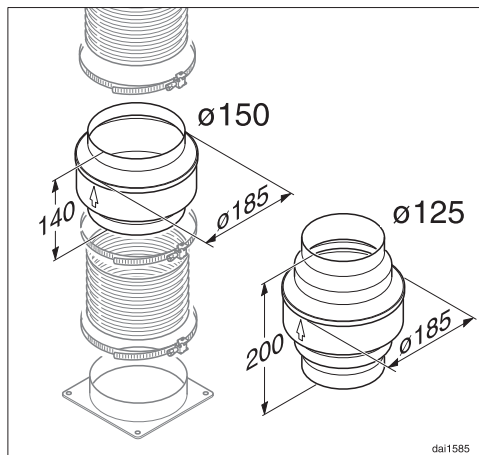

Pored izolacije cevi za odvod vazduha, preporučujemo instalaciju barijere za kondenzat koja prihvata kondenzat i isparava ga.

Barijere za kondenzat se isporučuju kao dodatna oprema za cevi za odvod vazduha prečnika od 125 mm ili 150 mm, koja se naknadno kupuje.

Barijera za kondenzat mora da se instalira vertikalno i po mogućstvu što bliže iznad izduvnog nastavka aspiratora. Strelica na kućištu označava smer izduvanja.

Firma Miele ne preuzima garanciju za nedostatke u funkcionisanju ili štetu usled neadekvatnog dimnjaka za odvod vazduha.

Prigušivač zvuka

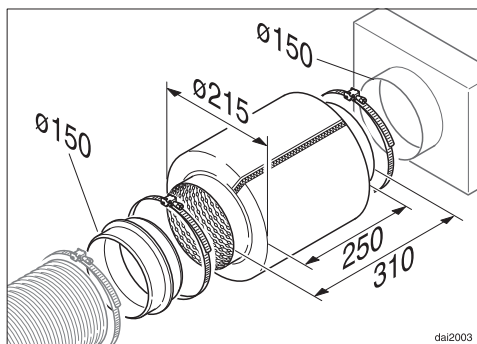

Za dodatno prigušivanje zvuka može se koristiti prigušivač zvuka u cevi za odvod vazduha (dodatna oprema koja se naknadno kupuje).

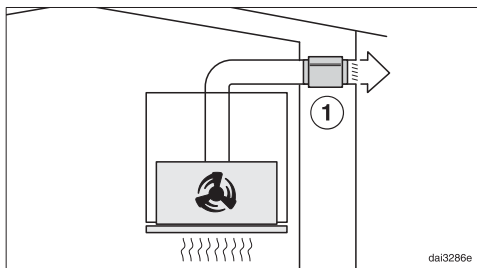

U sistemu odvoda vazduha, prigušivač zvuka prigušuje i buku ventilatora prema spoljnoj strani i spoljašnju buku koja dospe u kuhinju (npr. ulična buka). Zbog toga se prigušivač zvuka pozicionira što je moguće bliže izlazu za odvod vazduha ①.

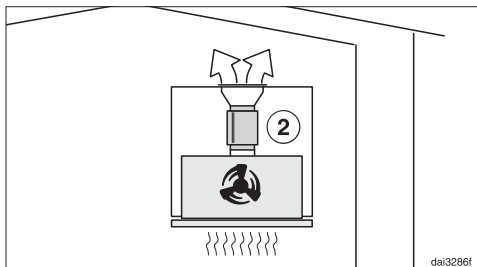

U sistemu sa kruženjem vazduha, prigušivač zvuka se pozicionira između izduvnog nastavka i izduvne rešetke ②. Proverite prostoriju za ugradnju.

Električni priključak

Aspirator je serijski opremljen utikačem za priključenje na utičnicu sa zaštitnim kontaktom.

Ukoliko utičnica nije pristupačna ili je predviđen fiksni priključak, obezbedite da se instalira razdvojni uređaj za svaki pol.

 Opasnost od požara usled pregrevanja.

Puštanje u rad aspiratora preko višestrukih utičnica i produžnih kablova može da dovede do preopterećenja kablova.

Iz sigurnosnih razloga nemojte da koristite višestruke utičnice i produžne kablove.

Električna instalacija mora biti izvedena u skladu sa standardom VDE 0100.

Iz bezbednosnih razloga preporučujemo da za električni priključak aspiratora u kućnoj instalaciji koristite zaštitnu sklopku (RCD) tipa .

Oštećen priključni kabl sme da se zameni samo specijalnim priključnim kablom istog tipa (može se nabaviti kod Miele servisa). Iz bezbednosnih razloga zamenu sme da vrši samo kvalifikovano stručno lice ili Miele servis.

U ovom uputstvu za upotrebu ili na natpisnoj pločici možete naći informacije o nazivnoj snazi i odgovarajućoj zaštiti. Upporedite ove podatke sa podacima za električni priključak na licu mesta. U slučaju nedoumice raspitajte se kod električara.

Moguć je povremeni ili neprekidni režim rada u sistemu za snabdevanje energijom koji je nezavisan ili nije sinhronizovan sa mrežom (kao što su npr. izolovane mreže, rezervni sistemi). Preduslov za rad je da sistem za snabdevanje energijom bude u skladu sa specifikacijama standarda EN 50160 ili sličnim. Mere zaštite koje su predviđene u kućnoj instalaciji i u ovom proizvodu kompanije Miele po svojoj funkciji i načinu rada takođe moraju biti osigurane u izolovanim uslovima rada ili u režimu rada koji nije sinhronizovan sa mrežom, ili moraju biti zamenjene ekvivalentnim merama u instalaciji. Kao što je, na primer, opisano u aktuelnom izdanju VDE-AR-E 2510-2.

Tehnički podaci

Motor ventilatora	230 W
Osvetljenje površine za kuvanje	3 W
Ukupna instalisana snaga	233 W
Mrežni napon, frekvencija	AC 230 V, 50 Hz
Osigurač	10 A
Dužina priključnog kabla	1,5 m
Težina	
DAS 8630	13 kg
DAS 8930	17 kg

WLAN modul

Frekventni opseg	2,400 – 2,4835 GHz
Maksimalna predajna snaga	< 100 mW

Pribor koji se naknadno kupuje za sistem sa kruženjem vazduha

Za sistem za kruženjem vazduha potreban Vam je ugradni set DUU 150 ili DUU 151 i filter za mirise DKF 31-P ili DFK 31-R (regeneriše se). U pakovanjima se nalaze po 2 filtera za mirise.

Deklaracija o usaglašenosti

Firma Miele ovim izjavljuje, da je ovaj aspirator usaglašen sa direktivom 2014/53/EU.

Potpuni tekst EU Deklaracije o usaglašenosti ćete dobiti na nekoj od sledećih internet adresa:

- proizvodi, preuzimanje, na www.miele.rs
- servis, traženje informacija, uputstva za upotrebu, na www.miele.rs/domacinstvo/informacije-za-kupce-385.htm uz navođenje naziva proizvoda ili fabričkog broja

Tehnički list za aspiratore za domaćinstvo

prema delegiranoj Uredbi (EU) br. 65/2014 i Uredbi (EU) br. 66/2014

MIELE	
Naziv/oznaka modela	DAS 8630
Godišnja potrošnja energije (AEC_{hood})	27,2 kWh/godišnje
Klasa energetske efikasnosti	A+
Indeks energetske efikasnosti (EEl_{hood})	38,4
Dinamička efikasnost fluida (FDE_{hood})	36,6
Klasa dinamičke efikasnosti fluida	
A (najviša efikasnost) do G (najniža efikasnost)	A
Efikasnost osvetljenja (LE_{hood})	100,0 lx/W
Klasa efikasnosti osvetljenja	
A (najviša efikasnost) do G (najniža efikasnost)	A
Stepen odstranjivanja masnoće	88,0%
Klasa stepena odstranjivanja masnoće	
A (najviša efikasnost) do G (najniža efikasnost)	B
Izmeren optimalan protok vazduha	355,4 m ³ /h
Protok vazduha (min. brzina)	185 m ³ /h
Protok vazduha (maks. brzina)	381 m ³ /h
Protok vazduha (intenzivni ili brzi stepen rada)	811 m ³ /h
Maks. protok vazduha (Q_{max})	811 m ³ /h
Izmeren optimalan pritisak vazduha	363 Pa
A-ponderisana emisija zvuka (min. brzina)	37 dB
A-ponderisana emisija zvuka (maks. brzina)	52 dB
A-ponderisana emisija zvuka (intenzivni ili brzi stepen rada)	71 dB
Izmerena optimalna električna ulazna snaga	98,0 W
Prijemna snaga u isključenom stanju (P_o)	W
Prijemna snaga u stanju pripravnosti (P_s)	0,35 W
Nominalna snaga sistema osvetljenja	3,0 W
Prosečan intenzitet svetla sistema osvetljenja na površini za kuvanje	300 lx
Faktor produženja vremena	0,7

Tehnički podaci

Tehnički list za aspiratore za domaćinstvo

prema delegiranoj Uredbi (EU) br. 65/2014 i Uredbi (EU) br. 66/2014

MIELE	
Naziv/oznaka modela	DAS 8930
Godišnja potrošnja energije (AEC_{hood})	25,2 kWh/godišnje
Klasa energetske efikasnosti	A++
Indeks energetske efikasnosti (EEl_{hood})	33,8
Dinamička efikasnost fluida (FDE_{hood})	38,7
Klasa dinamičke efikasnosti fluida	
A (najviša efikasnost) do G (najniža efikasnost)	A
Efikasnost osvetljenja (LE_{hood})	90,0 lx/W
Klasa efikasnosti osvetljenja	
A (najviša efikasnost) do G (najniža efikasnost)	A
Stepen odstranjivanja masnoće	85,1 %
Klasa stepena odstranjivanja masnoće	
A (najviša efikasnost) do G (najniža efikasnost)	B
Izmeren optimalan protok vazduha	387,7 m ³ /h
Protok vazduha (min. brzina)	194 m ³ /h
Protok vazduha (maks. brzina)	402 m ³ /h
Protok vazduha (intenzivni ili brzi stepen rada)	885 m ³ /h
Maks. protok vazduha (Q_{max})	885 m ³ /h
Izmeren optimalan pritisak vazduha	377 Pa
A-ponderisana emisija zvuka (min. brzina)	35 dB
A-ponderisana emisija zvuka (maks. brzina)	51 dB
A-ponderisana emisija zvuka (intenzivni ili brzi stepen rada)	70 dB
Izmerena optimalna električna ulazna snaga	104,9 W
Prijemna snaga u isključenom stanju (P_o)	W
Prijemna snaga u stanju pripravnosti (P_s)	0,35 W
Nominalna snaga sistema osvetljenja	3,0 W
Prosečan intenzitet svetla sistema osvetljenja na površini za kuvanje	285 lx
Faktor produženja vremena	0,6

MIELE d.o.o.
Balkanska 2
11000 Beograd

Telefon: +381 22 77 111

e-mail: info@miele.rs

www.miele.rs

Nemačka
Miele & Cie. KG
Carl-Miele-Straße 29
33332 Gütersloh

DAS 8630, DAS 8930

sr-RS

M.-Nr. 12 089 470 / 02