



## Brugs- og monteringsanvisning Professionel vaskemaskine PWM 514 PWM 520

### Bortskaffelse af emballagen

Emballagen beskytter vaskemaskinen mod transportskader. Emballagematerialerne er valgt ud fra miljø- og affaldstekniske hensyn og kan således genbruges.

Genbrug af emballagematerialerne sparer råstoffer og mindsker affaldsproblemerne. Bortskaf emballagen på genbrugsstationen.

### Bortskaffelse af det gamle produkt

Gamle elektriske og elektroniske produkter indeholder stadig værdifulde materialer. De indeholder imidlertid også skadelige stoffer, som er nødvendige for deres funktion og sikkerhed. Hvis disse bortskaffes sammen med husholdningsaffaldet eller behandles forkert, kan det skade den menneskelige sundhed og miljøet. Bortskaf derfor ikke det gamle produkt med husholdningsaffaldet.

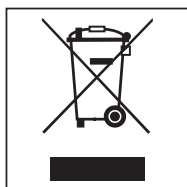

Aflever i stedet for det gamle produkt på nærmeste opsamlingssted, så delene kan blive genanvendt. Spørg eventuelt leverandøren til råds.

Sørg for, at det gamle produkt opbevares utilgængeligt for børn, indtil det fjernes.

### Energispareråd

#### Energi- og vandforbrug

- Udnyt den **maksimale** kapacitet i det pågældende vaskeprogram. Dette giver det laveste energi- og vandforbrug i forhold til tekstilmængden.

#### Vaskemidler

- Anvend højst den mængde vaskemiddel, der er angivet på vaskemiddelemballagen.
- Reducer mængden af vaskemiddel til mindre mængder tekstiler.









#### Tørring i tørretumbler

Hvis tekstilerne efterfølgende skal tørres i tørretumbler, vælges højest mulige centrifugeringshastighed for det pågældende vaskeprogram. Derved spares der energi.

<b>Miljøbeskyttelse</b> .....	2
<b>Råd om sikkerhed og advarsler</b> .....	6
Retningslinjer vedrørende brugen .....	7
Undgå forkert brug og håndtering.....	8
Teknisk sikkerhed .....	9
Den daglige brug .....	11
Klor og komponentskader .....	13
Antiklorbehandling.....	13
Tilbehør .....	14
Bortskaffelse af det gamle produkt .....	14
<b>Maskinbeskrivelse (med sæbeskuffe)</b> .....	15
Maskinvarianter med sæbeskuffe (WEK) .....	15
Maskinvarianter uden sæbeskuffe (WEK).....	16
<b>Betjening</b> .....	17
Betjeningspanel.....	17
Sensortaster og touchdisplay med sensortaster .....	17
Hovedmenu .....	18
Eksempler på betjening.....	18
Betjening af vaskerimodel .....	20
<b>Forberedelse vask</b> .....	21
Lommerne tømmes .....	21
Fyldningsmængder.....	21
Vaskemaskinen fyldes .....	22
<b>Valg af program</b> .....	23
<b>Programindstillinger vælges</b> .....	24
<b>Vask med sæbeskuffe</b> .....	25
Dosering af vaskemiddel via sæbeskuffen.....	25
Blegemidler .....	26
Anvendelse af farve-/blegemiddel samt afkalkningsmiddel.....	26
Vaskemiddeldosering .....	26
Vaskemiddeldosering .....	26
Doseringsmængde vaskemiddel.....	26
Vandets hårdhedsgrad .....	26
<b>Program startes - programslut</b> .....	28
<b>Timer</b> .....	29
<b>Småfejl udbedres</b> .....	30
Service / garanti .....	32
<b>Service / garanti</b> .....	33
<b>Småfejl udbedres</b> .....	34
Småfejl udbedres .....	34
Vaskemaskinen vil ikke starte.....	34
Et utilfredsstillende vaskeresultat.....	35
Generelle problemer med vaskemaskinen .....	36
Mulige årsager til forhøjet skumdannelse. ....	37

# Indhold

---

Udspænding af store tekstilstykker.....	38
Program fortsættes efter strømafbrydelse .....	38
<b>Rengøring og vedligeholdelse.....</b>	<b>39</b>
Dannelse af rust .....	39
Sæbeskuffen, kamrene, og hæverten rengøres .....	40
<b>Installation.....</b>	<b>42</b>
Vaskemaskinen opstilles .....	42
Fastgørelse .....	42
Generelle driftsbetingelser .....	42
Lettelse af vedligeholdelsen .....	43
Sokkelopstilling .....	43
Transportsikring.....	44
Fjernelse af transportsikringerne.....	44
Vandtilslutning .....	45
Doseringsmiddeltilslutning på blandekassen til dosering af flydende midler .....	46
Vandafløb .....	47
Eltilslutning .....	47
<b>Tilvalg .....</b>	<b>48</b>
Forvask  .....	48
Forskyl  .....	48
Skyl Plus  .....	48
Iblødsætning  .....	48
Intensiv  .....	48
Vand Plus  .....	48
Flydeslut  .....	48
Efterfyldningsstop  .....	48
<b>Særlige funktioner i programforløbet.....</b>	<b>49</b>
Centrifugering.....	49
Slutcentrifugering fravælges (Flydeslut) .....	49
Antikrøl .....	49
<b>Programforløb ændres.....</b>	<b>50</b>
Et program ændres.....	50
Vaskeprogrammet ændres .....	50
Et program stoppes.....	50
Vaskemaskinen tændes efter netafbrydelse .....	50
Tekstiler/tøj efterfyldes/tages ud .....	51
<b>Brugerniveau.....</b>	<b>52</b>
Brugerniveau åbnes .....	52
Adgang via kode .....	52
Kode ændres.....	52
Indstillinger afsluttes.....	52

Betjening/Display .....	53
Sprog.....	53
Sprogopstart .....	53
Indstil sprog.....	53
Lysstyrke display .....	53
Klokkeslæt.....	54
Dato .....	54
Lydstyrke .....	54
Visning af parametre.....	54
Tilvalg sorteres .....	54
Energisp.-mode mask. ....	54
Forvalg.....	55
Memory .....	55
Temperaturenhed .....	55
Vægtenhed .....	55
Programvalg .....	56
Styring .....	56
Programpakker .....	57
Program-sortering .....	57
Farvetildeling program.....	57
Hygiejne.....	57
Kode ekspert .....	57
Procesteknik.....	58
Antikrøl .....	58
Serviceinterval .....	58
Vandtilløb.....	59
Juridiske informationer.....	59
<b>Tekniske data</b> .....	60
Maskindata PWM 514.....	60
Eltilslutning .....	60
Opstillingsmål.....	60
Vægt og gulvbelastning.....	60
Lydniveau .....	60
Produktsikkerhed .....	60
Wi-fi .....	60
Maskindata PWM 520 .....	61
Eltilslutning .....	61
Opstillingsmål.....	61
Vægt og gulvbelastning.....	61
Lydniveau .....	61
Produktsikkerhed .....	61
Wi-fi .....	61
EU-konformitetserklæring .....	62
<b>Databeskyttelse wi-fi</b> .....	63
Databeskyttelse og datasikkerhed .....	63
Netværkskonfiguration standardindstilling .....	63
Ophavsrettigheder og licenser .....	63

## Råd om sikkerhed og advarsler

---

Denne vaskemaskine opfylder de foreskrevne sikkerhedsbestemmelser. U hensigtsmæssig brug kan dog medføre skader på personer og ting.

Læs venligst brugsanvisningen grundigt, inden vaskemaskinen tages i brug. Den indeholder vigtige anvisninger om indbygning, sikkerhed, brug og vedligeholdelse. Derved beskyttes personer, og skader på vaskemaskinen undgås.

I overensstemmelse med norm IEC 60335-1 gør Miele udtrykkeligt opmærksom på, at afsnittet om installation af vaskemaskinen samt råd og om sikkerhed og advarsler skal læses og overholdes.

Miele kan ikke gøres ansvarlig for skader, der er opstået, fordi disse anvisninger ikke er blevet fulgt.

Gem venligst brugsanvisningen, og giv den videre til en eventuel senere ejer.

Hvis andre personer sættes ind i brugen af vaskemaskinen, skal de have oplysninger om/adgang til disse råd om sikkerhed og advarsler.

### Retningslinjer vedrørende brugen

- ▶ Denne vaskemaskine er udelukkende beregnet til vask af tekstiler, der er deklareret egnet til maskinvask på vaskemærket. Andre anvendelsesformål kan være farlige. Producenten hæfter ikke for skader, der er forårsaget af uhensigtsmæssig brug eller forkert betjening.
- ▶ Vaskemaskinen skal anvendes i overensstemmelse med brugsanvisningen, vedligeholdes regelmæssigt og kontrolleres for funktionsdygtighed.
- ▶ Vaskemaskinen er ikke beregnet til udendørs brug.
- ▶ Opstil ikke vaskemaskinen i rum, hvor der er risiko for frost. Tilfrosne slanger kan revne eller springe. Elektronikkens præcision kan påvirkes ved temperaturer under frysepunktet.
- ▶ Denne vaskemaskine er kun beregnet til professionel brug.
- ▶ Hvis maskinen anvendes til professionel brug, må den kun betjenes af instrueret/uddannet personale eller fagpersonale. Hvis maskinen opstilles på et offentligt tilgængeligt sted, skal ejeren sørge for, at den kan anvendes uden risiko.
- ▶ Denne vaskemaskine må ikke anvendes på ikke-stationære opstillingssteder (fx skibe).
- ▶ Personer, der på grund af begrænsninger i fysisk eller psykisk formåen eller på grund af manglende erfaring eller uvidenhed ikke er i stand til at betjene vaskemaskinen sikkert, må ikke anvende den uden opsyn eller vejledning fra en ansvarlig person.
- ▶ Børn under 8 år må ikke komme i nærheden af vaskemaskinen, medmindre der holdes konstant opsyn med dem.
- ▶ Børn på 8 år og over må betjene vaskemaskinen uden opsyn, hvis de er informeret om betjeningen af vaskemaskinen, så de kan betjene den sikkert. Børn skal kunne forstå de farer, der kan opstå ved forkert betjening.
- ▶ Børn må ikke rengøre eller vedligeholde vaskemaskinen uden opsyn.
- ▶ Hold øje med børn, der befinder sig i nærheden af vaskemaskinen. Lad aldrig børn lege med vaskemaskinen.
- ▶ Desinfektionsprogrammer må ikke afbrydes, da desinfektionsresultatet kan blive forringet. Desinfektionsstandard for både termiske og kemotermeriske processer skal sikres af ejeren/brugeren ved rutinemæssige kontroller.

### Undgå forkert brug og håndtering

▶ Brug aldrig vaskemiddel, der indeholder opløsningsmiddel (fx rensebensen), i vaskemaskinen. Der kan være risiko for, at vaskemaskinen beskadiges, og at der dannes giftige dampe. **Brand- og eksplosionsfare!**

▶ Vær opmærksom på, at lugeglasset bliver varmt, hvis der vaskes med høje temperaturer. Sørg derfor for, at børn ikke berører lugeglasset under vasken.

### Risiko for forbrænding!

▶ Luk døren efter hver vask. Herved undgås det, at børn forsøger at klatre ind i vaskemaskinen eller lægger genstande derind, eller at mindre husdyr kravler ind i vaskemaskinen.

▶ Sikkerhedsudstyr eller betjeningslementer på vaskemaskinen må ikke beskadiges, fjernes eller ændres.

▶ Maskiner, hvorpå betjeningslementerne eller ledningsisoleringen er beskadiget, må ikke anvendes, før der er foretaget reparation.

▶ Vandet i maskinen er vaskevand og ikke drikkevand! Led dette vaskevand ud i et dertil beregnet afløbssystem.

▶ Man skal altid sikre sig, at tromlen står stille, inden tekstilerne tages ud. Hvis der tages fat i tromlen, mens den stadig drejer rundt, er der stor fare for at komme til skade.

▶ Pas på, at arme eller ben ikke kommer i klemme i åbningen mellem dør og ramme, når døren lukkes.

**Bemærk!** Døren låses automatisk, så snart maskinen starter.

▶ Følg ved anvendelse og kombination af vaskehjælpemidler og specialprodukter ubetinget producentens anvisninger om brug. Anvend kun det pågældende middel til det formål, der er angivet af producenten, for at undgå skader på materiale og voldsomme, kemiske reaktioner.



### Teknisk sikkerhed

- ▶ Kontroller vaskemaskinen for ydre, synlige skader inden opstilling og brug. En beskadiget vaskemaskine må ikke opstilles eller tages i brug.
  - ▶ Vaskemaskinens elektriske sikkerhed er kun sikret, hvis den er tilsluttet et forskriftsmæssigt installeret jordledningssystem. Det er meget vigtigt, at denne grundlæggende sikkerhedsforanstaltning kontrolleres og at installationerne i tvivlstilfælde gennemgås af en fagmand. Miele kan ikke gøres ansvarlig for skader, der er opstået på grund af manglende eller beskadiget jordforbindelse.
  - ▶ Reparationer foretaget af ukyndige kan medføre betydelig risiko for brugeren, og producenten kan ikke gøres ansvarlig for skader opstået som følge heraf. Reparationer må kun foretages af Miele Service eller en anden uddannet fagmand, da eventuelle skader ellers ikke er omfattet af Mieles garanti.
  - ▶ Foretag ikke ændringer på vaskemaskinen, medmindre de udtrykkeligt er godkendt af Miele.
  - ▶ Vaskemaskinen skal afbrydes fra strømforsyningen i tilfælde af fejl eller ved rengøring og vedligeholdelse. Vaskemaskinen er først afbrudt elektrisk fra nettet, når
    - ledningen er trukket ud af stikkontakten, eller
    - hovedafbryderen er slukket, eller
    - skruesikringen/skruesikringerne er skruet helt ud.
- Se også afsnittet Opstilling og tilslutning/Etilslutning.
- ▶ Vaskemaskinen må kun tilsluttes vandforsyningen ved anvendelse af et så godt som nyt slangesæt. Gamle slangesæt må ikke anvendes igen. Kontroller slangesættene med jævne mellemrum. Derved kan slangesættene udskiftes rettidigt og forhindre vandskader.
  - ▶ I tilfælde af lækager skal årsagen hertil findes, inden vaskemaskinen må anvendes igen. Afbryd straks vaskemaskinen fra strømforsyningsnettet i tilfælde af vandlækage.
  - ▶ Ved fejlfunktion på dampopvarmningen kan der opstå forhøjede temperaturer i området ved døren, sæbeskuffeklappen og indvendigt i tromlen (specielt ved tromlekanten). Der er risiko for lette forbrændinger.  
Denne henvisning gælder kun for maskiner med dampopvarmning.
  - ▶ Defekte dele må kun udskiftes med originale Miele-reservedele. Kun med disse dele kan Miele garantere, at sikkerhedskravene opfyldes i fuldt omfang.
  - ▶ For denne vaskemaskine gælder gældende danske forskrifter. Det anbefales at foretage kontrollerne i henhold til de gældende danske forskrifter. Der kan indhentes information om den nødvendige dokumentation hos Mieles kundecenter (tlf.nr: se omslaget).

## Råd om sikkerhed og advarsler

---

- ▶ Se venligst vejledningerne i afsnittene Opstilling og tilslutning og Tekniske data.
- ▶ Vaskemaskinens netstik skal altid være tilgængeligt, så maskinen til enhver tid kan afbrydes fra strømforsyningen.
- ▶ Ved fast tilslutning skal der på opstillingsstedet være en separationsanordning til hver pol.
- ▶ Hvis vaskemaskinen skal tilsluttes en fast tilslutning, skal vaskemaskinen kunne afbrydes fra strømforsyningen via en flerpolet sikkerhedsafbryder. Sikkerhedsafbryderen skal være i umiddelbar nærhed af vaskemaskinen, være synlig, let tilgængelig og let at komme til.
- ▶ Til vaskemaskiner uden egen nødstopknap skal der på opstillingsstedet være en central nødstopanordning.

### Den daglige brug

- ▶ Den maksimale fyldningsmængde er for PWM 514 - 14 kg og for PWM 520 - 20 kg tørre tekstiler. Lavere fyldningsmængder i enkelte programmer fremgår af Programoversigten.
- ▶ Fjern inden ibrugtagningen vaskemaskinens transportsikringer (se afsnittet Installation, Transportsikringen fjernes). Hvis der centrifugeres, mens transportsikringen endnu sidder på, kan det medføre beskadigelse af vaskemaskinen og skabe eller maskiner i nærheden.
- ▶ Forsøg aldrig at åbne vaskemaskinens dør med magt. Døren kan kun åbnes, når der vises en tilsvarende melding i displayet.
- ▶ Tryk ikke maskinens svingende enhed bagud, mens maskinen er i gang.
- ▶ Der er fare for, at man kan få fingrene i klemme og skære sig på hængslerne ved lukning af døren. Vær opmærksom på, at døren låses automatisk, når maskinen startes.
- ▶ Luk altid vandhanen ved længere tids fravær (fx under ferier) og især, hvis der ikke er et gulv afløb i nærheden af vaskemaskinen.
- ▶ Sørg for, at der ikke vaskes fremmedlegemer med tekstilerne (fx søm, nåle, mønter, clips o.l.). Fremmedlegemer kan beskadige maskindele (fx vaskekar eller tromle). Beskadigede komponenter kan forårsage skader på tekstilerne.
- ▶ Undersøg vandhårdheden i området. Det kan være nødvendigt at afkalke vaskemaskinen. Hvis der er behov for at afkalke vaskemaskinen, anvendes et specialafkalkningsmiddel på citronsyrebasis. Vi anbefaler Miele's afkalkningsmiddel, som kan købes hos Miele-forhandlere, ved henvendelse til Miele's kundecenter (kontaktinformation: se omslaget) eller på [shop.miele.dk](http://shop.miele.dk). Følg anvisningerne om anvendelse af afkalkningsmidlet nøje.
- ▶ Tekstiler, der er behandlet med opløsningsmiddel, skal inden vask i maskinen skylles grundigt i rent vand. Det skal bemærkes, at opløsningsmiddelrester kun må udledes i spildevandet i overensstemmelse med lokal lovgivning.
- ▶ Brug aldrig vaskemiddel, der indeholder opløsningsmiddel (fx rensebensen), i vaskemaskinen. Der kan være risiko for, at vaskemaskinen beskadiges, og at der dannes giftige dampe. **Brand- og eksplosionsfare!**
- ▶ Der må ikke opbevares eller anvendes benzin, petroleum eller andre let-antændelige stoffer i nærheden af vaskemaskinen. Anvend ikke maskinens topplade som fralægningsflade.  
**Brand- og eksplosionsfare!**

## Råd om sikkerhed og advarsler

---

- ▶ Opbevar ikke kemikalier (flydende vaskemidler, vaskehjælpemidler) på maskinens topplade. Disse kan forårsage farveforandringer og lakskader. Kemikalier, der ved en fejl er kommet på overfladen, skal straks vaskes af med en våd klud.
- ▶ Der er en ventilator på bagsiden af maskinen. Denne må under ingen omstændigheder lukkes til eller afdækkes. Overhold minimumsafstanden i installationsplanen.
- ▶ Farvemidler, affarvningsmidler og afkalkningsmiddel skal være egnet til anvendelse i vaskemaskiner. Producentens anvisninger om anvendelse skal ubetinget følges.
- ▶ Blegemidler kan føre til korrosion på grund af deres svovlholdige forbindelser. Blegemidler må ikke anvendes i vaskemaskinen.
- ▶ Overflader af rustfrit stål må ikke komme i kontakt med flydende rengørings- og desinfektionsmidler, der indeholder klor eller natriumhypoklorit. Påvirkning fra disse midler kan medføre korrosion på rustfrit stål. Aggressive klorblegeluddampe kan også medføre korrosion. Opbevar derfor ikke åbne beholdere med disse midler i umiddelbar nærhed af maskinerne.
- ▶ Der må ikke anvendes højtryksspuler eller vandslange til rengøring af vaskemaskinen.

### Klor og komponentskader

- ▶ Ved øget anvendelse af klor stiger sandsynligheden for komponentskader.
- ▶ Anvendelse af klorholdige midler såsom natriumhypoklorit og klorblegemiddel i pulverform kan påvirke beskyttelseslaget på rustfrit stål og medføre korrosion på komponenterne. Undgå derfor at anvende klorholdige midler. Anvend i stedet iltbaseret blegemiddel.

Hvis der alligevel anvendes klorholdige blegemidler, skal der altid udføres et antikloreringstrin. Ellers kan vaskemaskinens komponenter og tekstilerne få permanente og uoprettelige skader.

### Antiklorbehandling

Antiklorbehandlingen skal foretages direkte efter klorblegningen. Hydrogenperoxid og iltbaserede vaskemidler og blegemidler er egnede til antiklorbehandlingen. Behandlingen må ikke udelades indimellem.

Ved behandling med thiosulfat kan der dannes gips, især ved anvendelse af hårdt vand. Denne gips kan aflejres i vaskemaskinen eller forårsage skorper på tekstilerne. Behandling med brintperoxid anbefales frem for behandling med thiosulfat, fordi brintperoxid understøtter neutraliseringsprocessen for klor.

De præcise doseringsmængder og behandlingstemperaturer skal indstilles og kontrolleres på stedet i henhold til doseringsanbefalingerne fra vaskemiddel- og hjælpemiddelproducenten. Det skal også testes, om der er rester af aktivt klor i tekstilerne.

## Råd om sikkerhed og advarsler

---

### Tilbehør

► Tilbehørsdele må kun monteres, hvis de udtrykkeligt er frigivet af Miele. Hvis andre dele monteres, bortfalder reklamationsretten, garantien og/eller produktansvaret.

### Bortskaffelse af det gamle produkt

► Gør dørlåsen ubrugelig, hvis den gamle vaskemaskine kasseres eller skrottes. Hermed forhindres, at legende børn kan spærre sig inde og komme i livsfare.

Miele kan ikke gøres ansvarlig for skader, der er opstået, fordi ovenstående råd om sikkerhed og advarsler ikke er blevet fulgt.

## Maskinvarianter med sæbeskuffe (WEK)

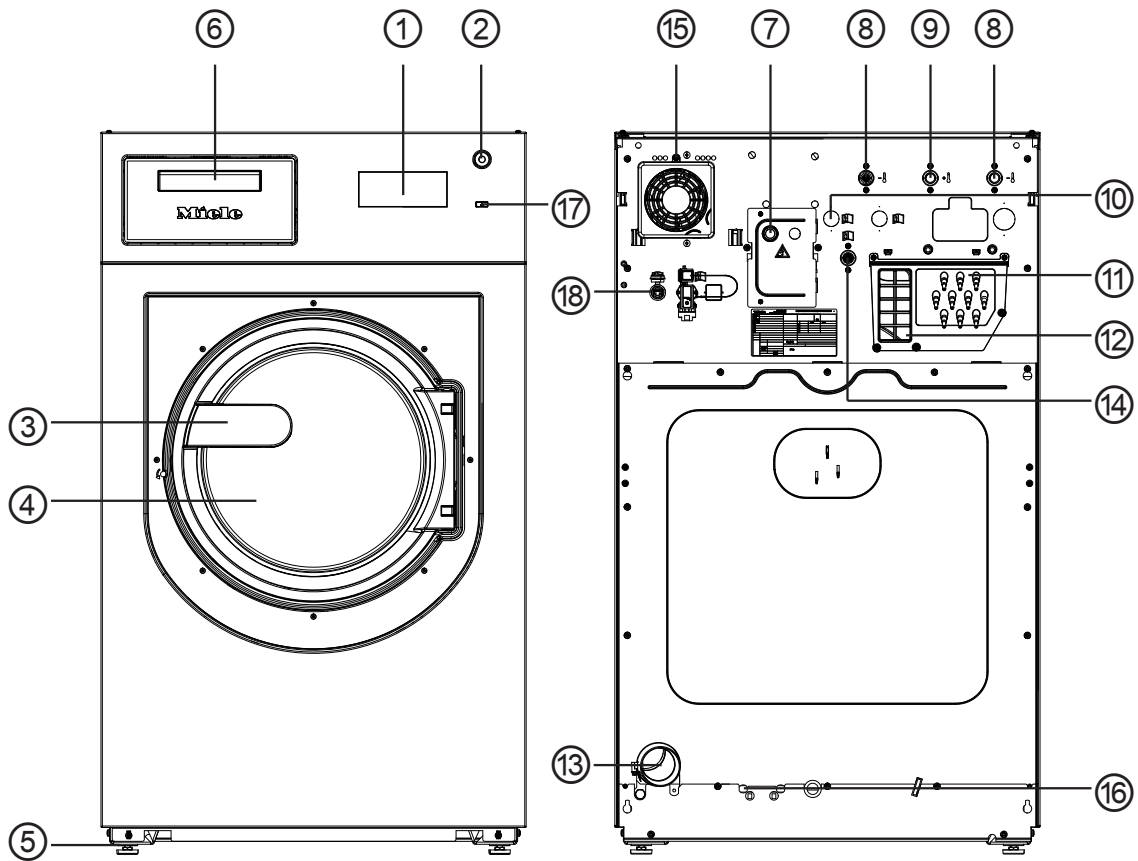

- ① **Display**  
Se afsnittet Betjeningselementernes funktion
- ② **Nødstopknop**  
Se afsnittet Betjeningselementernes funktion
- ③ **Dørgreb**
- ④ **Dør**
- ⑤ **Maskinben, indstillelige (4 stk.)**
- ⑥ **Sæbeskuffe**
- ⑦ **Eltilslutning**
- ⑧ **Koldt vandtilslutning**
- ⑨ **Varmtvandtilslutning**
- ⑩ **2 x vandtilslutning, hårdt vand**  
(ekstraudstyr)
- ⑪ **Tilslutninger til eksterne doseringspumper**
- ⑫ **Emudledning / frit udløb type AB**
- ⑬ **Vandafløb**
- ⑭ **Koldt vandtilslutning til dosering af flydende midler**  
(ekstraudstyr)
- ⑮ **Ventilator kabinnet**
- ⑯ **Tilslutningsmulighed damp direkte/indirekte**  
(afhængig af variant)
- ⑰ **Tast I**
- ⑱ **Interface til kommunikation med eksterne enheder**

# Maskinbeskrivelse (med sæbeskuffe)

## Maskinvarianter uden sæbeskuffe (WEK)

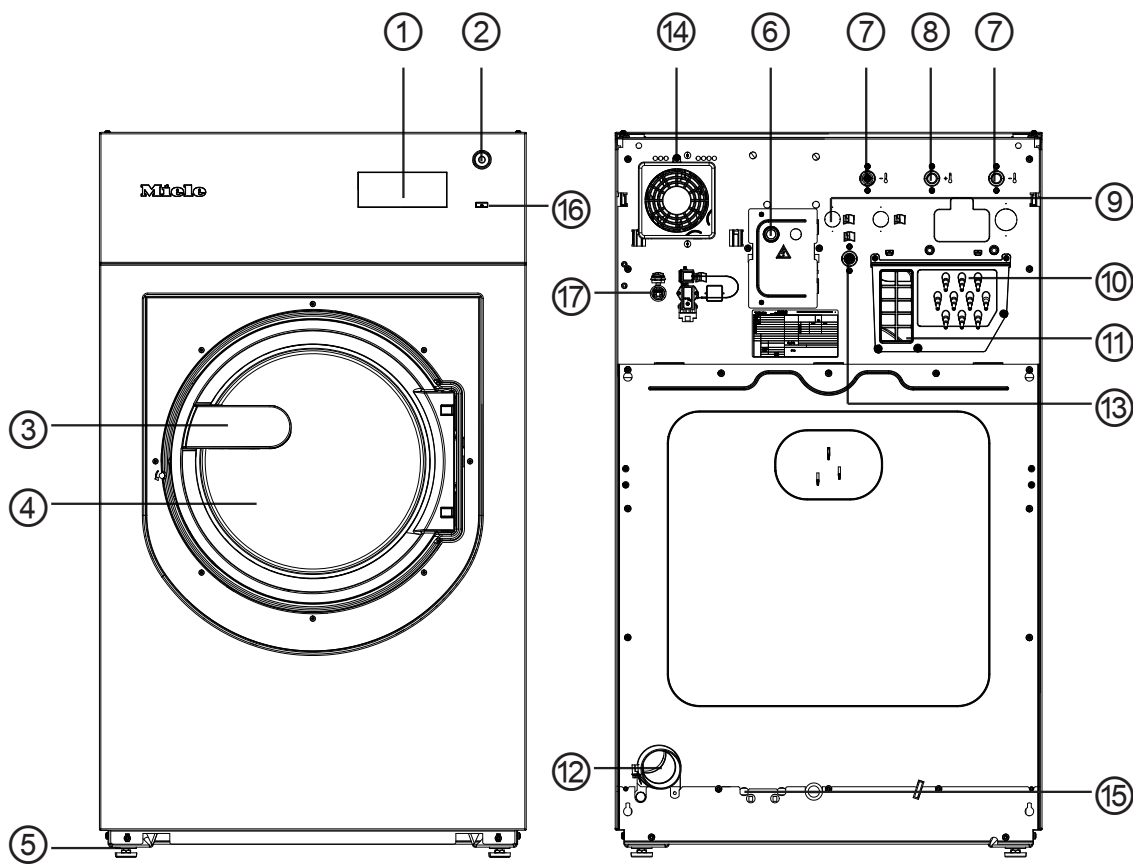

① **Display**

Se afsnittet Betjeningslementernes funktion

② **Nødstopknop**

Se afsnittet Betjeningslementernes funktion

③ **Dørgreb**

④ **Dør**

⑤ **Maskinben, indstillelige (4 stk.)**

⑥ **Eltilslutning**

⑦ **Koldt vandstilslutning**

⑧ **Varmtvandstilslutning**

⑨ **2 x vandtilslutning, hårdt vand**  
(ekstraudstyr)

⑩ **Tilslutninger til doseringspumper**

⑪ **Emudledning / frit udløb type AB**

⑫ **Vandafløb**

⑬ **Koldt vandstilslutning til dosering af flydende midler**

⑭ **Ventilator kabinnet**

⑮ **Tilslutningsmulighed damp direkte/indirekte**  
(afhængig af variant)

⑯ **Tast I**

⑰ **Interface til kommunikation med eksterne enheder**



## Betjeningspanel

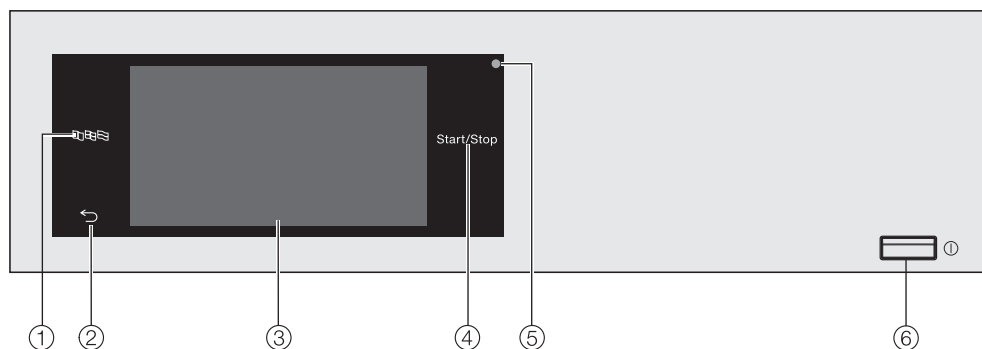

- ① **Sensortast Sprog** 

Til valg af aktuelt betjenings-sprog.  
Efter programslut vises brugersproget igen.
- ② **Sensortast Tilbage** 



Skifter et niveau tilbage i menuen.
- ③ **Touchdisplay**
- ④ **Sensortast Start/Stop**

Starter det valgte vaskeprogram og stopper et igangværende program. Så snart sensortasten blinker, kan det valgte program startes.
- ⑤ **Optisk interface**

Til Miele Service.
- ⑥ **Tast** 

Til tænd/sluk af vaskemaskinen. Vaskemaskinen slukker automatisk af energisparehensyn. Den slukker automatisk 15 minutter efter programslut/antikrøl eller efter at være blevet tændt, uden at der foretages yderligere betjening.

## Sensortaster og touchdisplay med sensortaster

Sensortasterne ,  og *Start/Stop* samt sensortasterne i displayet reagerer ved tryk med en fingerspids. Hvert tryk bekræftes med en tastelyd. Tastelydens lydstyrke kan ændres eller frakobles (se afsnittet Brugerniveau).

Betjeningspanelet med sensortaster og touchdisplayet kan få ridser af spidse eller skarpe genstande såsom stifter.  
Berør kun touchdisplayet med fingrene.

## Hovedmenu

Når maskinen er tændt, vises hovedmenuen i displayet.

Hovedmenuen giver adgang til alle vigtige undermenuer.

Man kan altid komme tilbage til hovedmenuen ved at trykke på sensor-tasten . Tidligere indstillede værdier gemmes ikke.

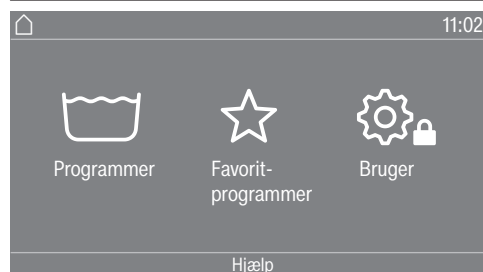

### Programmer

Til valg af vaskeprogrammerne.

### Favoritprogrammer

Til valg af 12 favoritvaskeprogrammer, der kan tilpasses og gemmes af brugeren (se afsnit Brugerniveau, Favoritprogrammer).

### Bruger

På brugerniveau kan vaskemaskinens elektronik tilpasses til skiftende krav (se afsnittet Brugerniveau).

## Eksempler på betjening

### Lister over valgmuligheder

#### Menuen Programmer (enkeltvalg)



Der kan navigeres til venstre eller højre ved at swipe hen over skærmen. Læg fingeren på touchdisplayet, og lav en glidende bevægelse med fingeren i den ønskede retning.

Den orange scroll-linje viser, at der er flere valgmuligheder.

Tryk på et programnavn for at vælge et vaskeprogram.

Displayet skifter til basismenuen for det valgte program.

#### Menuen Tilvalg (flere valgmuligheder)



Tryk på et eller flere *tilvalg* for at vælge disse.

De aktuelt valgte *tilvalg* farves orange.

Et *tilvalg* fravælges igen ved at trykke på *tilvalg* igen.

De markerede *tilvalg* aktiveres med sensortasten OK.

## Talværdier indstilles

I nogle menuer kan der indstilles talværdier.

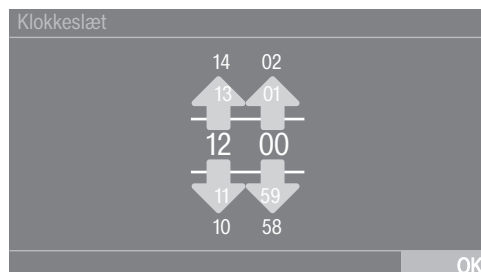

Indtast tal ved at swipe opad eller nedad. Læg fingeren på det tal, der skal ændres, og lav en glidende bevægelse med fingeren i den ønskede retning. Den indstillede talværdi bekræftes med sensortasten OK.

**Tip:** For nogle indstillinger kan en værdi også indstilles via et numerisk tastatur.

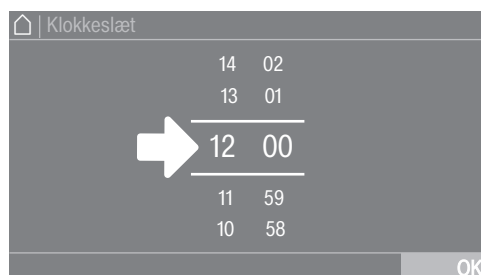

Hvis tallene mellem de to linjer berøres kortvarigt, vises det numeriske tastatur.

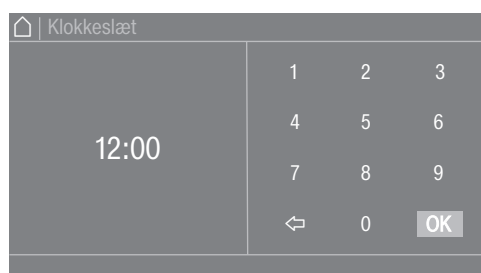

Så snart der er indtastet en gyldig værdi, markeres OK med grønt.

## Rullemenu

I rullemenuen kan man få vist forskellige informationer om fx et vaskesprogram.

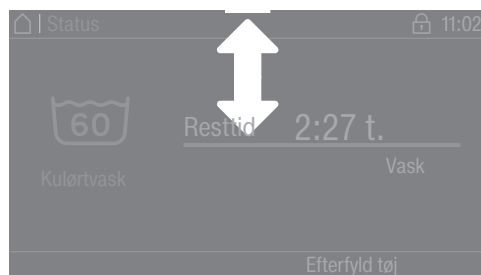

## Betjening

Når der vises en orange bjælke øverst i midten af displayet, kan rullemenuen åbnes. Tryk på bjælken, og træk fingeren nedad i displayet.

### Menuniveau forlædes

- Berør sensortasten  for at komme til foregående menubillede.

De indkodninger, der er foretaget, men ikke bekræftet med OK, gemmes ikke.

### Vis Hjælp

I nogle menuer vises Hjælp i nederste del af displayet.

- Tryk på sensortasten Hjælp for at få vist informationerne.
- Tryk på sensortasten Luk for at vende tilbage til det forrige skærbillede.

## Betjening af vaskerimodel

Afhængig af programmeringstilstand kan opstartsmenuen se forskellig ud (se afsnittet Brugerniveau, Styling).

Hurtig betjening foretages via kortvalgstaster. Brugere kan ikke ændre de forprogrammerede programmer.

### WS enkelt m. 4 programmer



Der kan vælges mellem 4 og 12 forindstillede programmer. Disse programmer kan ikke ændres af brugeren.

### WS med logo (fra 1-12 prg.)



Der kan vælges mellem op til 12 forindstillede programmer. De første 3 programmer kan vælges direkte. De resterende programmer vælges via en liste . Disse programmer kan ikke ændres af brugeren.

### Lommerne tømmes

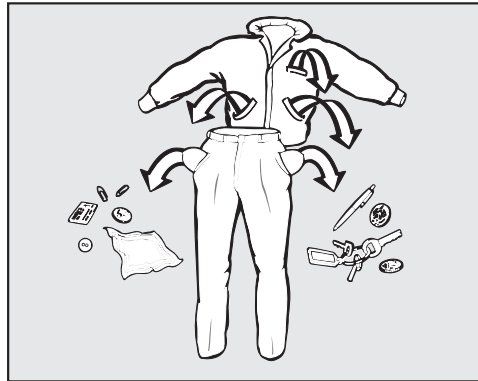

- Tøm alle lommer.

⚠ Skader på grund af fremmedlegemer.  
Søm, mønter og clips osv. kan beskadige både tekstilerne og maskinen.  
Kontroller tøjet for fremmedlegemer inden vask, og fjern disse.

### Fyldningsmængder

(tørre tekstiler)

PWM 514	PWM 520
Maks. 14 kg	Maks. 20 kg

Fyldningsmængderne er angivet i den pågældende programoversigt.

## Forberedelse vask

---

### Vaskemaskinen fyldes

- Tænd vaskemaskinen med tasten **I**.
- Åbn døren ved at trække i dørgrebet.
- Læg tekstilerne løst i tromlen. Forskellige størrelser tekstiler øger vaskevirkningen og fordeler sig bedre ved centrifugeringen.

Maksimal fyldningsmængde giver det laveste energi- og vandforbrug i forhold til tekstilmængden. Overfyldning forringer vaskeresultatet og fremmer krøldannelse.

### Døren lukkes

- Luk døren ved at trykke den ind i låsetappen.

 Pas på, at der ikke kommer tekstiler i klemme i døren.

Døren går i hak, men er endnu ikke låst. Døren låses automatisk, så snart maskinen starter.

## Vaskemaskinen tændes

- Tryk på tasten ①.

## Valg af program

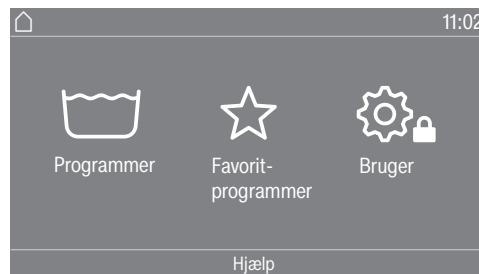

Et program kan vælges på forskellige måder.

Et program kan vælges i menuen Programmer.

- Tryk på sensortast Programmer.



- Swip til højre i displayet, indtil det ønskede program vises.

- Tryk på sensortasten til programmet.

Displayet skifter til vaskeprogrammets grundmenu.

Alternativt kan et program vælges i menuen Favorit- programmer.

Programmerne under Favoritprogrammer kan ændres af brugeren (se afsnittet Brugerniveau, afsnittet Favoritprogrammer).

- Tryk på sensortast Favorit- programmer.



- Swip til højre i displayet, indtil det ønskede program vises.

- Tryk på sensortasten til programmet.

Displayet skifter til vaskeprogrammets grundmenu.

I favoritprogrammerne er de fleste programindstillinger allerede fastlagt og kan ikke ændres.

## Programindstillinger vælges

---

### Fyldning vælges

For at kunne anvende tøjmængdeafhængig ekstern dosering kan fyldningsmængden angives i nogle programmer.

- Tryk på sensortast Vægt.
- Indtast den pågældende værdi for fyldningsmængden.

Displayet skifter til menuen Oversigt.

### Temperatur vælges

Den forindstillede temperatur for et vaskeprogram kan ændres.

- Tryk på sensortast Temperatur.
- Vælg den ønskede temperatur.

Displayet skifter til menuen Oversigt.

### Centrifugeringshastighed vælges

Den forindstillede centrifugeringshastighed for et vaskeprogram kan ændres.

- Tryk på sensortast Centrifug.-hastighed.
- Vælg den ønskede centrifugeringshastighed.

Displayet skifter til menuen Oversigt.

### Valg af tilvalg

Der kan vælges tilvalg for nogle vaskeprogrammer.

- Tryk på sensortast Tilvalg.
- Vælg et eller flere tilvalg.
- Bekræft med sensortasten OK.



Displayet skifter til menuen Oversigt.

Yderligere oplysninger findes i afsnittet Tilvalg.

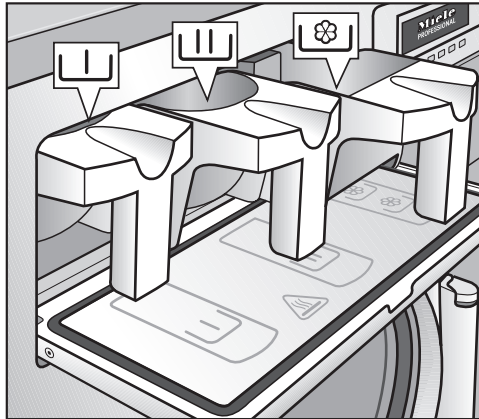

### Dosering af vaskemiddel via sæbeskuffen



- Påfyld i standardprogrammerne vaskemiddel i pulverform til klarvask i kammer , og hvis ønsket, vaskemiddel til forvask i kammer  og skyllemiddel i forreste kammer .

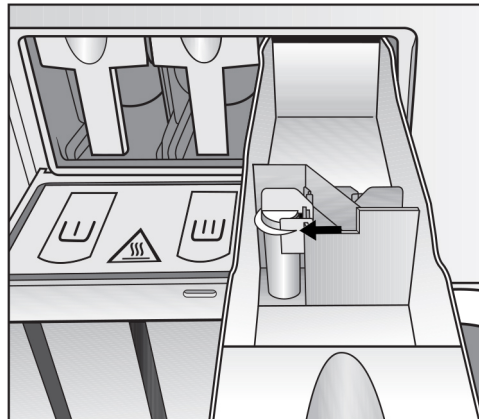

- Doser andre flydende hjælpemidler i bageste kammer  (hvis dette er programmeret).

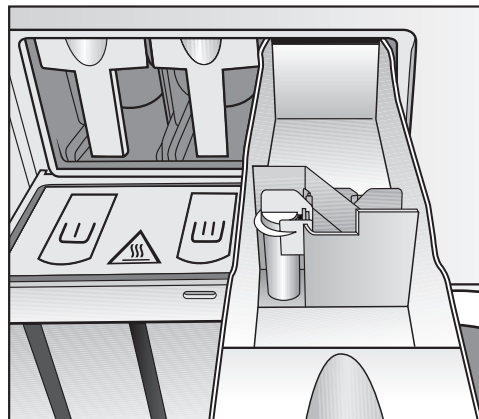

Der må ikke fyldes vaskehjælpemidler over markeringen i kamrene .

Ellers løber de straks ind i vaskekarret via hæverten.

### Blegemidler

Bleg kun tekstiler, der er mærket med plejesymbol Δ.

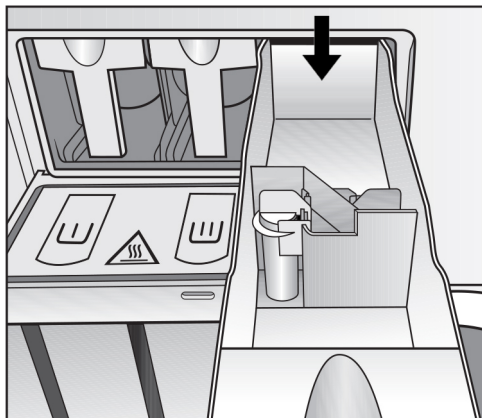

Dosering af flydende blegemiddel må kun foretages i et kammer beregnet hertil. Kun herved sikres det, at midlet doseres automatisk i 2. skylleblok. Dosering af flydende blegemiddel til kulørte tekstiler kan kun foretages uden betænkeligheder, hvis tøjfabrikanten udtrykkeligt angiver på mærket i tekstilerne, at de er farveægte, og at blegning er tilladt.

⚠ Ved øget anvendelse af klor stiger sandsynligheden for komponentskader.

### Anvendelse af farve-/blegemiddel samt afkalkningsmiddel

Farve-/blegemiddel samt afkalkningsmiddel skal være egnet til anvendelse i vaskemaskine. Producentens anvisninger om anvendelse skal ubetinget følges.

### Vaskemiddeldosering

#### Vaskemiddeldosering

Overdosering skal grundlæggende undgås, da det medfører skumdannelse.

- Anvend ikke kraftigt skummende vaskemidler.
- Angivelserne fra producenten af vaskemidlet skal overholdes.

Doseringen er afhængig af:

- Fyldningsmængden
- Vandhårdheden
- Tekstilernes tilsmudsningsgrad

#### Doseringsmængde vaskemiddel

Vær opmærksom på vandhårdheden og angivelserne fra producenten af vaskemidlet.

### Vandets hårdhedsgrad

Hårdhedsområde	Vandhårdhed i mmol/l	Hårdhedsgrad °dH
Blødt (I)	0 - 1,5	0 - 8,4
Middel (II)	1,5 - 2,5	8,4 - 14
Hårdt (III)	Over 2,5	Over 14

Hvis den aktuelle vandhårdhedsgrad ikke kendes, kan den oplyses ved henvendelse til det lokale vandværk.

## Program startes - programslut

---

### Et program startes

Så snart et program kan startes, blinker lyset i sensortasten *Start/Stop*

- Tryk på sensortasten *Start/Stop*.

Døren låses (symbol ) og vaskeprogrammet startes.

Hvis der er valgt en forvalgstid, vises denne i displayet.

Efter udløb af den udskudte starttid eller straks efter start vises programtiden i displayet. Desuden vises programforløbet i displayet.

**Tip:** I rullemenuen kan man få vist den valgte temperatur, centrifugeringshastighed og de valgte tilvalg.

### Programslut

Døren er stadig låst under antikrølfasen. Døren kan dog til enhver tid åbnes med *Start/Stop*-tasten.

### Vasketøjet tages ud

- Åbn døren.
- Tag vasketøjet ud.

Glemte tøjstykker i tromlen kan blive misfarvede eller krybe, hvis de vaskes med næste vask.

Tag alle tekstilerne ud af tromlen.

- Kontroller dørbælgen for fremmedlegemer.

**Tip:** Lad døren stå på klem, så tromlen kan tørre.

- Sluk vaskemaskinen med tasten .
- Fjern en eventuel isat, brugt kapsel fra sæbeskuffen.

**Tip:** Lad sæbeskuffen stå lidt åben, så den kan tørre.



Med Timeren kan tiden til programstart eller programslut vælges.

## Timer indstilles

- Tryk på sensortast  Timer.
- Vælg valgmuligheden Slut kl., Start om eller Start kl..
- Indstil timerne og minutterne, og bekræft med sensortasten OK.

## Timer ændres

Den valgte udskudte starttid (Forvalg) kan ændres inden programstart.

- Tryk på sensortasten ,  eller .
- Ændr efter ønske den angivne tid, og bekræft denne med sensortasten OK.

## Timeren slettes

Den valgte udskudte starttid (Forvalg) kan slettes inden programstart.

- Tryk på sensortasten ,  eller .

I displayet står den valgte udskudte starttid.

- Tryk på sensortast Slet.
- Bekræft med sensortasten OK.

Den valgte udskudte starttid slettes.

## Timer startes

- Tryk på sensortasten *Start/Stop*.

Døren låses, og tiden indtil programstart vises i displayet.

Efter programstart kan den valgte udskudte starttid (Forvalg) kun ændres eller slettes ved at stoppe programmet.
--

Programmet kan til enhver tid startes straks.

- Tryk på sensortast Start straks.

### Strømafbrydelse under vaskeprocessen

- Sluk maskinen.
- Sluk på hovedafbryderen (på opstillingsstedet).
- Luk spærreventilerne til vand eller damp på opstillingsstedet.

Inden tekstilerne kan tages ud, skal afløbsventilen først åbnes manuelt, og døren skal herefter låses op manuelt.

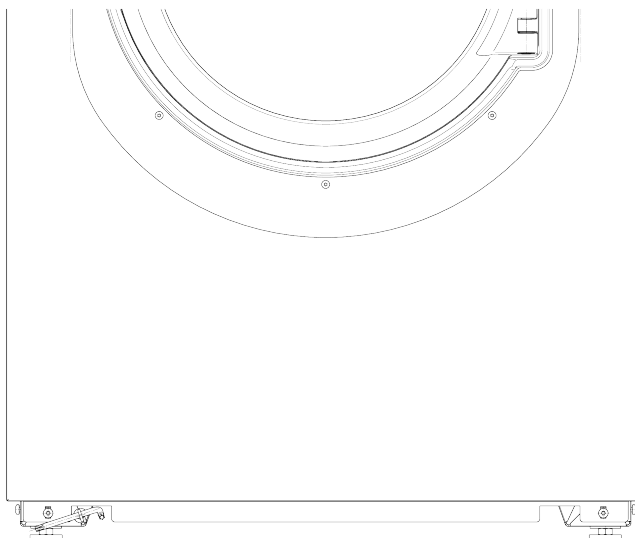

- Før unbrakonøgle T 40 gennem øskenen på dørens nødudløser på maskinens front.
- Åbn afløbsventilen ved at trække i øskenen ved hjælp af unbrakonøglen.
- Hold trykket på øskenen, indtil vaskevandet er løbet helt ud.

Vaskevandet løber ud.

Nødtømningen stopper automatisk, når unbrakonøglen trækkes tilbage gennem øskenen.

- Skub øskenen tilbage, til den møder modstand.

Nødåbning af døren ved strømafbrydelse

Døren kan ikke åbnes.

**⚠ Bemærk! Fare på grund af roterende tromle og risiko for skoldning.**

Inden unbrakonøglen sættes på, skal det sikres, at maskinen er spændingsfri, at tromlen står stille, og at der ikke er vand i maskinen.

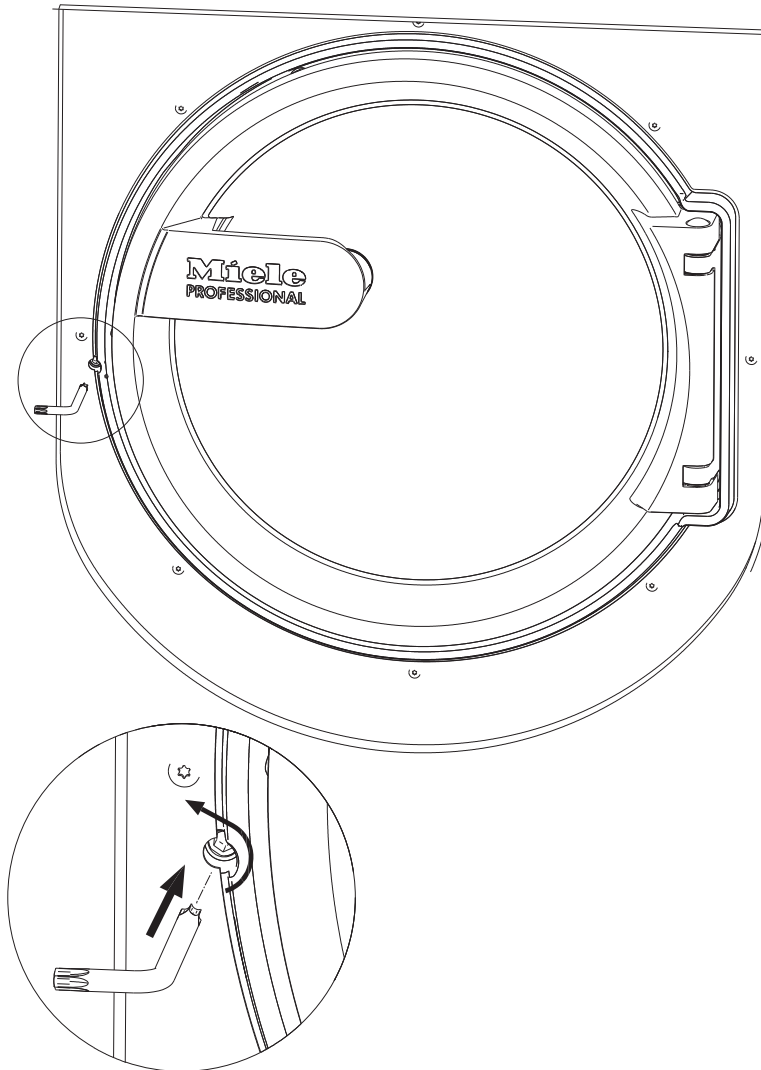

- Drej udløseret til to hele omdrejninger **mod urets retning (mod venstre)** med en unbrakonøgle T40.

**Tip:** Hvis der trykkes imod døren samtidigt, lettes drejningen af nødudløseren.

Udløseret er anbragt over for dørens hængsling på højde med dørgrebet (se illustrationen).

Udløseret må under ingen omstændigheder drejes højre om.

Beskadigelse af dørlåsen.

Drejmodstanden aftager tydeligt. Hvis udløseret kan bevæges uhindret, er døren låst op.

**Tip:** Det er ikke nødvendigt at dreje udløseret tilbage.

Døren kan nu åbnes.

## Småfejl udbedres

---

### Service / garanti

Kontakt Miele Service i tilfælde af fejl.

Oplys model, serienr. (SN) og materialenummer (M.-nr.). Disse informationer findes på typeskiltet. Typeskiltet sidder ved åben dør øverst i døråbningen eller øverst på maskinens bagside.

<b>Model</b>			
<b>SN:</b>	/ 0 0 0 0 0 0 0 0 0 0		
<b>Art.-Nr.</b>		<b>Mat -Nr.</b>	
<b>IBN</b>			

Oplys også fejlmeldingen i displayet til Miele Service.

**I tilfælde af udskiftning af dele må der udelukkende anvendes originale Miele-reservedele** (også i dette tilfælde skal Mieles reservedelsafdeling oplyses om model, serienummer (SN) og materiale-nr. (M.-Nr.)).



### **Miele Service**

Mieles egen stab af mere end 60 kørende serviceteknikere er faguddannede specialister, som løbende gennemgår uddannelse på Mieles serviceskole. Teknikerne er placeret over hele landet og er klar til at rykke ud til kunderne med kort varsel. De dirigeres fra vores hovedkontor i Glostrup. Servicevognene er udstyret med alt, hvad der normalt skal bruges til en reparation, og der medbringes en stor mængde originale Miele-reservedele i servicevognen. Dermed er serviceteknikeren oftest i stand til at løse problemerne på stedet, og det er sjældent nødvendigt at vente mere end én dag på, at produktet igen er klar efter et driftsstop.

### **Mieles garanti**

Miele yder op til 24 måneders garanti på alle fabriksnye Miele-produkter og reparationer.

### **At forebygge er bedre end at helbrede**

Selv om Mieles produkter er driftssikre, kan de også vise symptomer på, at noget er på vej til at fungere mindre effektivt eller gå i stykker. Derfor er vores serviceabonnement den attraktive løsning mod ubehagelige overraskelser i form af driftsforstyrrelser eller driftsstop. Når der sættes ind i tide, viser det sig heldigvis ofte, at det kun er en mindre reparation eller udskiftning, der skal til, før alt igen fungerer, som det skal. Det betyder både tidsmæssige og driftsøkonomiske besparelser.

### **Tegn et serviceabonnement**

Miele tilbyder forskellige typer service-abonnementer, og man kan herved opnå dækning af arbejds løn, kørsel og reservedele. Det er også muligt at få en specialaftale, hvor vores teknikere kommer på forebyggende besøg.

### **Servicebestilling**

Bestilling af servicebesøg kan foretages hos Miele Kundecenter:

- [info@miele.dk](mailto:info@miele.dk)
- tlf. 43 27 15 10, hverdage ml. kl. 8:00 og kl. 16:00 (fredag 15:30)

## Småfejl udbedres

### Småfejl udbedres

De fleste fejl, der kan opstå i den daglige drift, kan man selv afhjælpe. I mange tilfælde kan man spare tid og penge, da det ikke er nødvendigt at tilkalde Miele Service.

Nedenstående oversigt kan være en hjælp, når årsagen til en fejl skal findes, og fejlen skal udbedres. Bemærk dog:

⚠ Reparationer på de elektriske dele må kun foretages af Miele Service eller en anden uddannet fagmand. Reparationer foretaget af ukyndige kan medføre betydelig fare for brugeren.

### Vaskemaskinen vil ikke starte



Fejl	Årsag og udbedring
<b>Displayet forbliver mørkt, og sensortasten <i>Start/Stop</i> lyser eller blinker ikke.</b>	Der er ingen strømtilførsel til vaskemaskinen. <ul style="list-style-type: none"><li>■ Kontroller, om vaskemaskinen er tændt.</li><li>■ Kontroller, om vaskemaskinen er tilsluttet elektrisk.</li><li>■ Kontroller, om sikringen i huset er i orden.</li></ul>
	Vaskemaskinen er slukket automatisk af energisparehensyn. <ul style="list-style-type: none"><li>■ Tænd maskinen igen med tasten ⏻.</li></ul>
<b>I displayet vises en fejlmelding</b>	Der kan ikke startes et nyt program, så længe der står en fejlmelding i displayet. <ul style="list-style-type: none"><li>■ Følg anvisningerne i displayet.</li></ul>
<b>Displayet er mørkt, og kontrollampen for tasten <i>Start</i> blinker langsomt.</b>	Displayet slukker automatisk for at spare energi (standby). <ul style="list-style-type: none"><li>■ Tryk på en tast. Standby afsluttes.</li></ul>

### Et utilfredsstillende vaskeresultat

Fejl	Årsag og udbedring
<b>Tøjet bliver ikke rent med flydende vaskemiddel.</b>	<p>Flydende vaskemiddel indeholder ingen blegemidler. Pletter af frugt, kaffe eller te kan ikke fjernes.</p> <ul style="list-style-type: none"> <li>■ Brug vaskemiddel i pulverform med blegemiddel.</li> <li>■ Flyt pletfjerner i kammer  og flydende vaskemiddel i en doseringsbold.</li> <li>■ Kom aldrig flydende vaskemiddel og pletfjerner sammen i sæbeskuffen.</li> </ul>
<b>Efter vask sidder der grå, seje ansamlinger på tøjet.</b>	<p>Der har været doseret for lidt vaskemiddel. Tøjet har været kraftigt tilsmudset med fedt (olie, salve).</p> <ul style="list-style-type: none"> <li>■ Til denne form for snavs tilsættes enten mere vaskemiddel, eller der kan anvendes flydende vaskemiddel.</li> <li>■ Kør inden næste vask et vaskeprogram igennem ved 60 °C uden tøj og med flydende vaskemiddel.</li> </ul>
<b>Efter vask sidder der hvide ansamlinger, der ligner vaskemiddel, på mørkt tøj.</b>	<p>Vaskemidlet indeholder uopløselige bestanddele til afkalkning af vandet (zeolit). Disse rester har sat sig fast på tøjet.</p> <ul style="list-style-type: none"> <li>■ Forsøg at fjerne resterne med en børste, når tøjet er tørt.</li> <li>■ Brug i stedet vaskemidler uden zeolit. Flydende vaskemiddel indeholder som regel ikke zeolit.</li> </ul>
<b>Tekstiler med særligt fedtholdigt snavs bliver ikke rene.</b>	<ul style="list-style-type: none"> <li>■ Vælg et program med forvask, og udfør forvasken med flydende vaskemiddel.</li> <li>■ Anvend fremover vaskemiddel i pulverform til klarvasken.</li> </ul> <p>Til kraftigt tilsmudset arbejdstøj anbefales et vaskemiddel med høj vaskekraft. Indhent information herom hos forhandleren af vaske- og rengøringsmidler.</p>

## Småfejl udbedres

### Generelle problemer med vaskemaskinen

Fejl	Årsag og udbedring
<b>Vaskemaskinen står uroligt under centrifugeringen.</b>	Benene står ikke fast, og der er ikke spændt kontra. <ul style="list-style-type: none"><li>■ Juster vaskemaskinen, og spænd benene kontra.</li></ul>
<b>Der er større vaskemiddelrester i sæbeskuffen.</b>	Vandtrykket er ikke tilstrækkeligt. <ul style="list-style-type: none"><li>■ Rengør vandtilløbsfiltrene.</li></ul>
	Vaskemiddel i pulverform er tilbøjeligt til at klumpe. <ul style="list-style-type: none"><li>■ Rengør sæbeskuffen, og hæld fremover først vaskemiddel og derefter vandblødgøringsmiddel i kammeret.</li></ul>
<b>Skyllemidlet skylles ikke helt ind, eller der er for meget vand tilbage i kammer .</b>	Hæverten sidder ikke rigtigt, eller den er tilstoppet. <ul style="list-style-type: none"><li>■ Rengør hæverten, se afsnittet Rengøring og vedligeholdelse - Sæbeskuffen rengøres.</li></ul>
<b>Displayteksten er på et andet sprog.</b>	Under Indstillinger  Sprog  er der valgt et andet sprog. <ul style="list-style-type: none"><li>■ Indstil det ønskede sprog. Fanesymbolet er en hjælp, hvis displayet er indstillet på et sprog, man ikke forstår.</li></ul>
<b>Døren kan ikke åbnes.</b>	Vaskemaskinen er ikke tilsluttet strøm. <ul style="list-style-type: none"><li>■ Kontroller, om vaskemaskinen er tændt.</li><li>■ Kontroller, om vaskemaskinen er tilsluttet elektrisk.</li><li>■ Kontroller, om sikringen i huset er i orden.</li></ul>
	Strømafbrydelse <ul style="list-style-type: none"><li>■ Åbn døren som beskrevet i følgende afsnit.</li></ul>
	Der er stadig vand i tromlen, og maskinen kan ikke pumpe ud. <ul style="list-style-type: none"><li>■ Kontroller, om afløbssystemet er tilstoppet. Rengør afløbssystemet, som beskrevet i følgende afsnit.</li></ul>
	For at undgå forbrændinger kan døren ikke åbnes, når vandtemperaturen er over 50 °C.

### Mulige årsager til forhøjet skumdannelse.

Fejl	Årsag og udbedring
<b>Øget skumdannelse under vaskeprocessen.</b>	Der anvendes en uegnet vaskemiddeltype. ■ Anvend vaskemiddel, der er egnet til industrivaskemaskiner. Vaskemiddel til husholdningsvaskemaskiner er ikke egnet.
	Der anvendes for meget vaskemiddel. ■ Følg vaskemiddelproducentens doseringsangivelser, og doser i overensstemmelse med den lokale vandhårdhed.
	Der vaskes med meget blødt vand. ■ Brug ved vand med hårdhedsområde 1 mindre vaskemiddel i overensstemmelse med vaskemiddelproducentens angivelser.
	Tekstilerne er kun en smule snavsede. ■ Brug mindre vaskemiddel i henhold til vaskemiddelproducentens angivelser ved let tilsmudsede tekstiler.
	Der er rester af fx vaskemiddel i tekstilerne. ■ Skyl tekstilerne i koldt vand uden vaskemiddel.
	Fyldningsmængden er for lav. ■ Reducer vaskemiddeldoseringen.
	Tromleomdrejningstallet er for høj ved vask. ■ Reducer tromleomdrejningstallet og vaskerytmen.

## Småfejl udbedres

---

### Udspænding af store tekstilstykker

Fejl	Årsag og udbedring
<b>Udspænding af store tekstilstykker under centrifugeringen</b>	Det kan ske, at store tekstiler spændes ud i tromlen under centrifugeringen. ■ Dette kan stort set forhindres ved en omprogrammering. Kontakt Miele Service.

### Program fortsættes efter strømafbrydelse

Hvis et igangværende program afbrydes på grund af strømafbrydelse, kan programmet fortsættes, når strømforsyningen vender tilbage.

- Tænd vaskemaskinen med tasten **I**.
- Tryk herefter på tasten Start.

Programmet fortsættes efter den gemte status.

- Udfør så vidt muligt rengøring og vedligeholdelse af vaskemaskinen efter brugen.

Der må ikke anvendes højtryksspuler eller vandslange til rengøring af vaskemaskinen.

- Rengør kun **vaskemaskinens kabinet, betjeningspanel og kunststofdele** med et mildt rengøringsmiddel eller med en blød, fugtig klud. Tør fladerne efter med en tør klud.

Skuremiddel kan ridse overfladen.

- Rengør kabinetdele af rustfrit stål med et gængs rengøringsmiddel til rustfrit stål.
- Fjern aflejringer på tætningslisten i døren med en fugtig klud.

Indtrængning af rengøringsmiddel i elektriske komponenter.

- Rengør ved fladedesinfektion fronten og dørlåsområdet med en sprayfugtig klud. Sprøjt ingen væsker på.

**Tip:** Ved kraftig støvaflejring skal ventilatorkabinettet rengøres med en støvsuger. Ventilatorkabinettet er anbragt på bagsiden af maskinen.

### Dannelse af rust

Tromlen er fremstillet af rustfrit stål. Jernholdigt vand eller jernholdige fremmedlegemer (fx clips, metalknapper eller metalspænder), der vaskes sammen med tekstilerne, kan medføre rustdannelse i tromlen. Rengør i dette tilfælde tromlen regelmæssigt og umiddelbart efter forekomsten af rusten med et gængs plejemiddel til rustfrit stål. Kontroller tætningslisterne i døren for jernholdige rester, og rengør dem grundigt med ovennævnte midler. Udfør disse forholdsregler regelmæssigt som forebyggelse.

## Rengøring og vedligeholdelse

---

### Sæbeskuffen, kamrene, og hæverten rengøres

- Rengør sæbeskuffen og kamrene grundigt efter brug med varmt vand for at fjerne vaskemiddelrester og skorpedannelser.
- Lad klappen til sæbeskuffen stå åben, hvis vaskemaskinen ikke anvendes i længere tid.
- Rengør ligeledes hæverten i kammeret til vaskehjælpemidler.

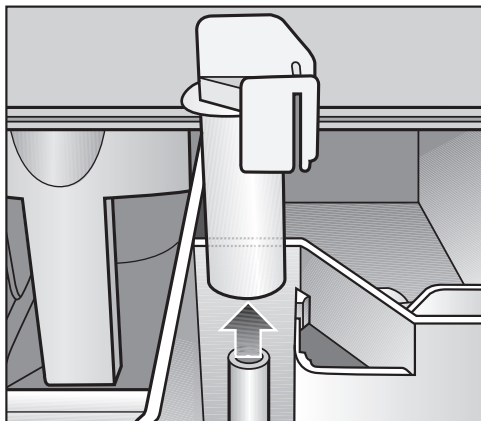

- Træk hæverten ud. Rengør hæverten med varmt vand, og sæt den herefter i igen.

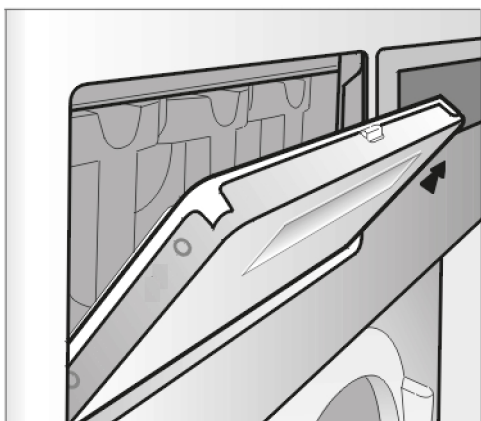

### Rengøring af dråberenden og vandlåsen

- Åbn klappen til sæbeskuffen 45°, og løft sæbeskuffens klap opad og af i højre side.

Hvis dråberenden og den tilhørende afløbsstuds er tilstoppet, skal disse rengøres.

- Kontroller regelmæssigt gitteret til emudtaget på bagsiden af maskinen for tilsmudsning, og rengør det om nødvendigt.



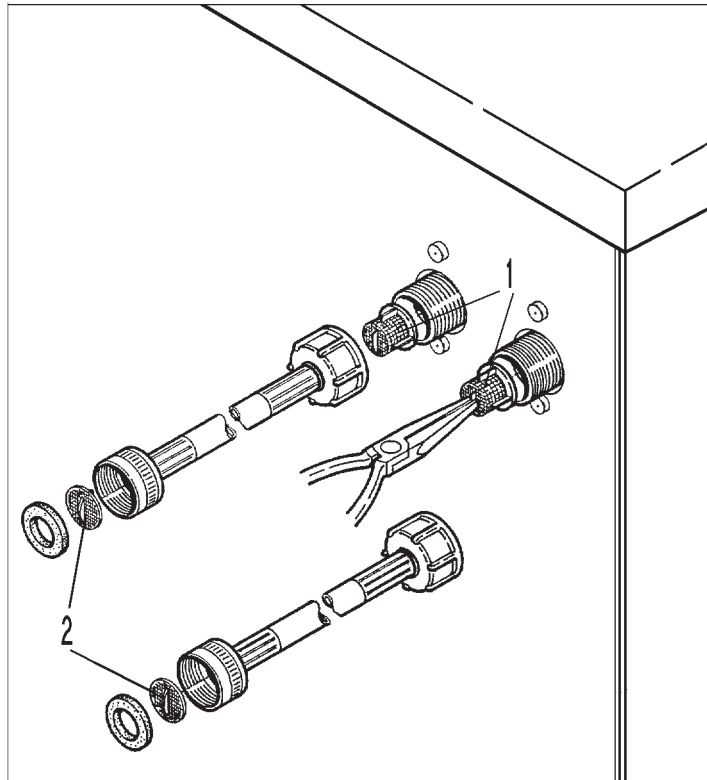

- Kontroller regelmæssigt filtrene i vandtilførsventilen (1) og tilførs-slangerne (2) for tilsmudsning, og rengør dem om nødvendigt.

## Vaskemaskinen opstilles

Opstilling af vaskemaskinen må kun foretages af Miele Service eller en anden uddannet fagmand. Følg anvisningerne i installationsanvisningen.

Denne vaskemaskine er kun beregnet til tekstiler, der ikke har været i berøring med farlige og antændelige stoffer.

- For at undgå eventuelle frostskafer må vaskemaskinen under ingen omstændigheder opstilles i rum, hvor der er risiko for frost.
- Transporter maskinen i rummet med en løftevogn.

Maskiner med maskinben må ikke skubbes.  
Maskinbenene kan blive beskadiget.

- Fjern forsigtigt transportemballagen med egnet værktøj.
- Løft vaskemaskinen af transportpallen med en løfteanordning.

## Fastgørelse

- Fastgør vaskemaskinens ben til gulvet med det medleverede fastgørelsesmateriale for at sikre, at den står helt stabilt.

Det medleverede fastgørelsesmateriale er beregnet til dyvelfastgørelse på et betongulv. Til andre gulvkonstruktioner skal fastgørelsesmaterialet bestilles separat.

## Generelle driftsbetingelser

Denne vaskemaskine er kun beregnet til professionelt brug, og den må kun anvendes indendørs.

Tilladte omgivelsestemperaturer i opstillingsrummet: 0 °C til 40 °C

Relativ luftfugtighed: Ikke kondenserende

Afhængig af opstillingsrummet kan der forekomme lyd- og svingningsoverførsler.

**Tip:** Rådspørg en fagmand i lydisolering, hvis der stilles særlige lydnieaukrav til opstillingsrummet.

## Lettelse af vedligeholdelsen

For at lette senere vedligeholdelse skal de angivne mindstemål til vægafstand samt adgangsforhold overholdes.

- Overhold altid de angivne mindstemål og vægafstanden.

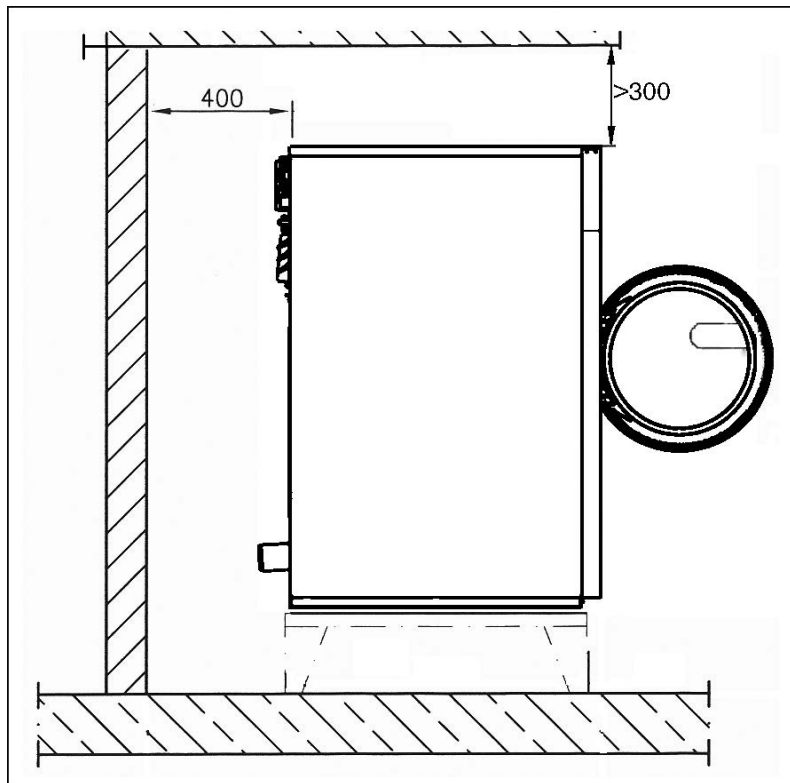

Mindsteafstanden til væggen skal være ca. 400 mm til vedligeholdelsesarbejde.

- Juster vaskemaskinen i vater ved hjælp af maskinbenene.

Det er vigtigt, at vaskemaskinen står i vater for at kunne fungere korrekt.

## Sokkelopstilling

Ved sokkelopstilling skal vaskemaskinen fastgøres på soklen eller betonsoklen. Soklen skal være fastgjort til gulvet!

## Transportsikring

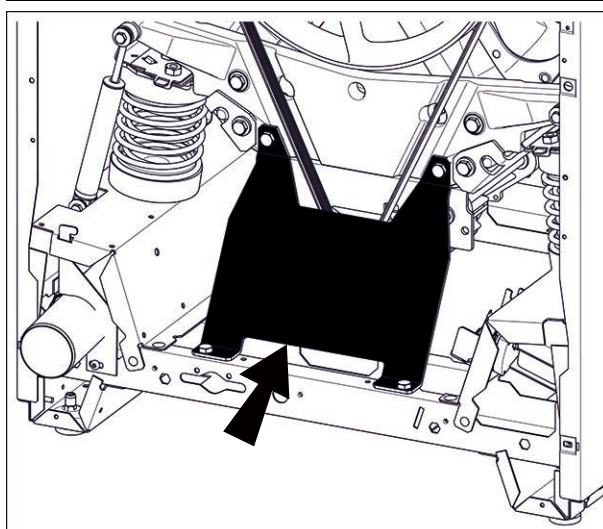
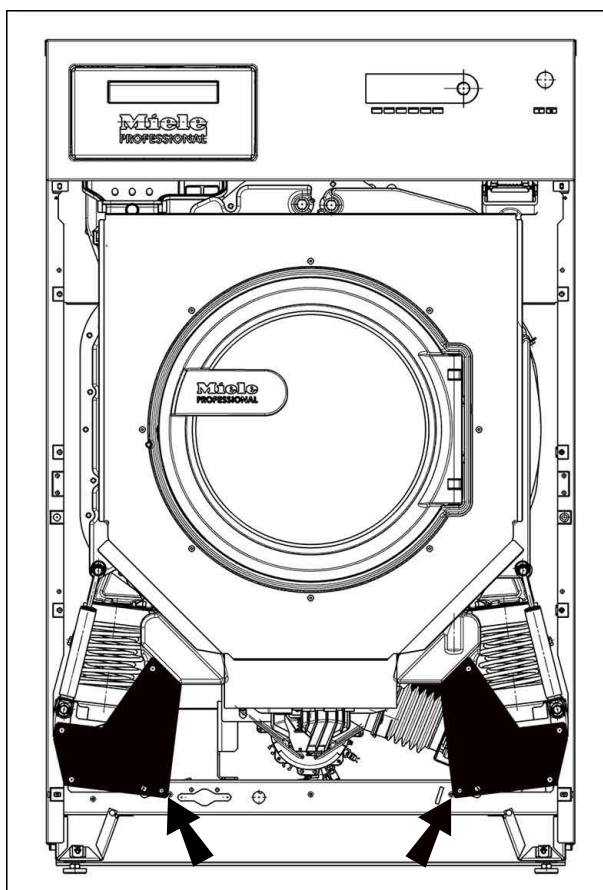

### Fjernelse af transportsikringerne

De 2 transportsikringer foran er fastgjort med hver 3 skruer. Transportsikringen bagest er fastgjort med 4 skruer. Transportsikringerne skal først fjernes på opstillingsstedet inden ibrugtagning af vaskemaskinen.

- Tag fronten og bagvæggen af.
- Skru skruerne på frontens nederste kant ud, og tag fronten af.

- Skru skruerne på bagvæggens nederste kant ud, og tag bagvæggen af.
- Løsn skruerne for at afmontere transportsikringerne.

Gem transportsikringerne. De skal monteres igen inden transport af maskinen.

### Vandtilslutning

For at sikre et problemfrit programforløb kræves et vandtryk (flyde-tryk) på min. 100 kPa (1 bar) / maks. 1000 kPa (10 bar).

Vandtilslutningen må kun foretages med de medleverede tilløbsslanger.

Anvend i tilfælde af udskiftning kun slangekvaliteter med et sprængningstryk på min. 7000 kPa (70 bar) og til en vandtemperatur på min. 90 °C.

Dette gælder også de integrerede tilslutningsarmaturer. Originale reservedele opfylder dette krav.

**Tip:** Indløbende varmt vand må ikke overskride maks. temperatur 70 °C.

## Doseringsmiddeltilslutning på blandekassen til dosering af flydende midler

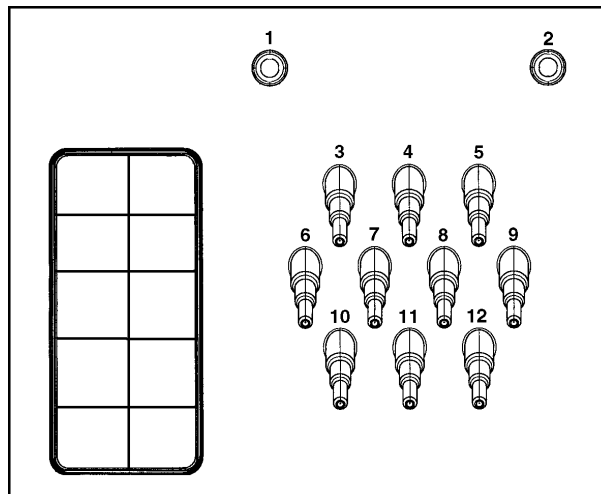

Tilslutningerne **1** og **2** er beregnet til dosering af middel i pastaform. Disse tilslutningsstudser er lukkede og skal gennembøres med et 8 mm-bor inden tilslutning.

Tilslutningerne **1** og **2** er beregnet til dosering af pasta og anvendes også til højtryksanlæg med vandindspuling.

Vær opmærksom på, at højtryksdoseringsanlægget skal være udstyret med en separat drikkevandssikkerhedsanordning iht. EN 61770 og EN 1717.

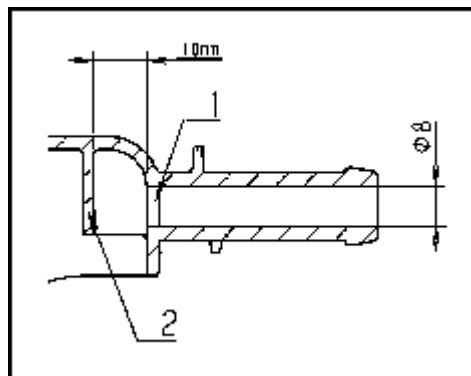

Vær opmærksom på, at kun den første væg (1) gennembøres, da der er en 10 mm beskyttelsesvæg (2) bag ved denne.

Hvis de gennemborede tilslutninger ikke længere anvendes, skal de dækkes til.

Tilslutningerne **3** til **12** er beregnet til dosering af flydende midler. Disse tilslutningsstudser er dækket til og skal saves til med en lille sav, så de passer til slangediameteren. Hvis de afsavede tilslutningsstudser ikke længere anvendes, skal de dækkes til.

### Vandafløb

Vandafløb **AV** på maskinen DN 70, på opstillingsstedet muffe DN 70. Volumenstrøm kortvarigt 200 l/min.

Ved et for stort fald på afløbet skal der sørges for rørventilation, så der ikke kan opstå vakuum i vaskemaskinens afløbssystem.

### Skum- og emudledning **BWS**

Ved øget skumdannelse kan der trænge skum ud af dampudledningen. Til udledning af skum kan der monteres et monteringssæt emudledning (ekstraudstyr).

### Etilslutning

Etilslutningen må kun foretages af Miele Service eller en anden uddannet fagmand under overholdelse af de landespecifikke forskrifter og energiforsyningsselskabets forskrifter.

**Tip:** Åbn maskinens topplade. Tilslutningsklemmen sidder på komponentpladen.

Ved installation af en fejlstrømsafbryder (HPFI) skal der installeres en **fejlstrømsafbryder af typen B**.

Maskinens elektriske udstyr opfylder normerne DIN EN 60335-1, DIN EN 50571.

Spændingsangivelsen findes på typeskiltet.

Ved fast tilslutning skal der på opstillingsstedet være en separationsanordning til hver pol. Ved gruppeafbryder forstås kontakt med en kontaktåbning på mere end 3 mm, herunder LS-kontakter, sikringer og relæer.

Stikudtaget eller sikkerhedsafbryderen skal altid være tilgængelig.

Hvis produktet afbrydes fra nettet, skal sikkerhedsafbryderen kunne spærres, eller installationsstedet skal overvåges.

Overhold det medfølgende monteringsdiagram.

Vaskeprogrammerne kan udvides med tilvalg.

Det er ikke alle tilvalg, der kan vælges i alle programmer. Hvis et tilvalg ikke vises, er dette ikke muligt i vaskeprogrammet

### Tilvalg vælges

- Tryk på sensortast Tilvalg.
- Vælg et eller flere af de mulige tilvalg.
- Bekræft med sensortasten OK, hvis der er flere mulige tilvalg.

### Forvask

Til kraftigt snavset tøj kan der tilvælges forvask. Groft snavs opløses og fjernes inden klarvasken.

### Forskyl

Tekstilerne skylles inden klarvasken for at fjerne større mængder snavs såsom støv og sand.

### Skyl Plus

Til opnåelse af et særligt godt skylleresultat kan et ekstra skyl aktiveres.

### Iblødsætning

Til meget kraftigt snavsede tekstiler med proteinholdige pletter. Iblødsætningstiden udgør 10 min.

### Intensiv

Til meget snavset og slidstærkt tøj. Vaskeeffekten øges ved forstærkning af vaskemekanikken og anvendelse af mere varmeenergi.

### Vand Plus

Vandstanden under vask og skylning øges.

### Flydeslut

Tekstilerne bliver liggende i vandet efter sidste skyl. Hermed undgås krøldannelse, hvis tekstilerne ikke tages ud af vaskemaskinen straks efter programslut.

### Efterfyldningsstop

Vandet pumpes ud inden sidste skyl, og programmet stopper. Efterbehandlingsmiddel, fx stivelse, kan doseres via sæbeskuffen (WEK).

Programmet fortsættes med sensortasten *Start/Stop*.



### Centrifugering

#### Slutcentrifugeringshastighed

Ved programvalg vises altid den optimale centrifugeringshastighed for vaskeprogrammet i displayet.

Det er muligt at reducere slutcentrifugeringshastigheden.

Der kan dog ikke vælges højere maks. slutcentrifugeringshastighed end den, der er angivet i programoversigten.

#### Intervalcentrifugering

Tekstilerne centrifugeres efter klarvasken og mellem skylkene. Hvis slutcentrifugeringshastigheden reduceres, reduceres hastigheden for intervalcentrifugering tilsvarende.

#### Slutcentrifugering fravælges (Flydeslut)

■ Vælg ekstrafunktionen *Flydeslut* og herefter programmet *Afløb*. Efter sidste skyl pumpes vandet ud, og Antikrøl tilkobles.

#### Antikrøl

Tromlen bevæger sig i op til 30 minutter efter programslut for at undgå krøldannelse. Vaskemaskinen kan til enhver tid åbnes.

I nogle programmer aktiveres antikrølfunktionen ikke efter programslut.

## Programforløb ændres

---

### Et program ændres

**Vaskeprogrammet ændres** Et andet program vælges ved at stoppe det startede program og vælge et nyt program.

### Et program stoppes

Et vaskeprogram kan altid stoppes efter programstart.

- Tryk på sensortasten *Start/Stop*.

Displayet viser:

**i** Skal programmet stoppes?

- Vælg ja.

Displayet viser:

Program afbrudt.

Vaskemaskinen pumper vandet ud.

- Vent, indtil døren låses op.
- Åbn døren.
- Tag tekstilerne ud.

### Vaskemaskinen tændes efter netafbrydelse

Hvis vaskemaskinen slukkes under vasken med tasten , afbrydes programmet.

- Tænd maskinen igen med tasten .
- Vær opmærksom på meldingen i displayet.
- Tryk på *Start/Stop*-tasten.

Hvis der er opstået en strømafbrydelse som følge af strømsvigt, afbrydes programmet.

- Bekræft meldingen med *OK*, når strømmen vender tilbage.
- Tryk på *Start/Stop*-tasten.

Programmet fortsættes.

### Tekstiler/tøj efterfyldes/tages ud

I de første minutter efter programstart kan der efterfyldes tøj eller tages tøj ud.

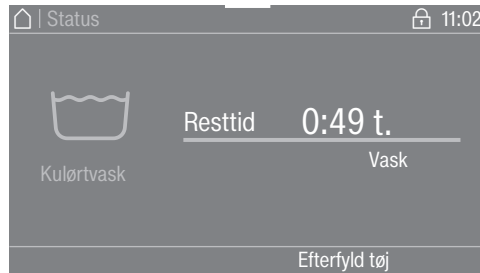

- Tryk på sensortast Efterfyld tøj.

Hvis der ikke længere står Efterfyld tøj i displayet, er det ikke længere muligt at efterfylde tøj.

Vaskeprogrammet stoppes, og døren låses op.

⚠ Fare for ætsning på grund af vaskemiddel.  
Når tøj efterfyldes eller tages ud, kan huden komme i direkte kontakt med vaskemidlet, især hvis vaskemidlet doseres eksternt.  
Stik hånden forsigtigt ind i tromlen.  
Skyl straks huden med rigelige mængder lunkent ved kontakt med vaskevandet.

- Åbn døren.
- Efterfyld tekstiler, eller tag enkelte tøjstykker ud.
- Luk døren.
- Tryk på sensortasten *Start/Stop*.

Vaskeprogrammet fortsættes.

Ved en temperatur i tromlen på over 55 °C vil dørlåsen forblive aktiveret. Døren låses først op, når temperaturen er faldet til under 55 °C.

## Brugerniveau åbnes

- Tænd vaskemaskinen.

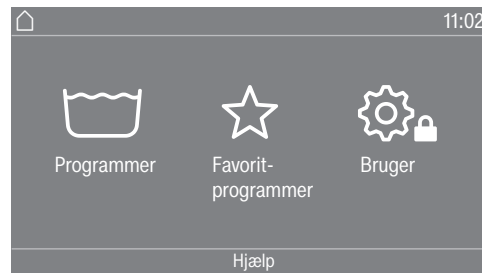

- Tryk på sensortasten Bruger.

Displayet skifter til menuen Brugerniveau.

## Adgang via kode

Brugerniveauet skal åbnes med en kode.

Koden er **000** (Standardindstilling).

## Kode ændres

Adgangskoden til brugerniveauet kan ændres for at sikre vaskemaskinen mod uønsket adgang.

Hvis koden glemmes, skal Miele Service kontaktes. Miele Service skal nulstille koden.

Noter den nye kode, og opbevar den sikkert.

## Indstillinger afsluttes

- Tryk på sensortasten ↵.

Displayet skifter til forrige niveau.

- Tryk på sensortasten 🏠.

Displayet skifter til hovedmenuen.

## Betjening/Display

### Sprog

Displayet kan indstilles til forskellige sprog. Via undermenuen Sprog kan fast indstillet brugersprog vælges.

For et igangværende program kan brugersproget ændres via sensortasten .

### Sprogopstart

Displayet kan indstilles til forskellige sprog. Med denne indstilling fastlægges, hvordan sprogene skal kunne vælges.

#### International

Der kan vælges mellem 6 sprog. Sensortasten  er ikke aktiveret. Bemærk indstillingen Indstil sprog.

#### Valg af sprog

Sprog kan vælges med sensortast . Alle sprog kan vælges (standardindstilling).

Rækkefølgen af de 4 første sprog kan ændres. Her vises de sprog, der oftest anvendes.

#### Standardsprog

Betjeningsproget kan ikke ændres. Betjeningsproget svarer til brugersprog. Sensortasten  er ikke aktiveret.

### Indstil sprog

Sproget til indstillingen Sprogopstart International kan ændres.

Der kan vælges mellem 6 sprog. Alle sprog kan vælges.

Hvis der skal vælges et nyt sprog i Sprogopstart:

- Vælg det sprog, der skal erstattes.

Alle de sprog, der kan vælges, vises.

- Vælg og bekræft det sprog, der skal erstatte det før anvendte sprog.

Det nye sprog vises på det sted, hvor det gamle blev erstattet.

### Lysstyrke display

Displayets lysstyrke kan ændres. Indstillingen afhænger af de forskellige belysningsforhold i opstillingsrummet.

Denne indstilling sker i 10 trin.

## Brugerniveau

---

### Klokkeslæt

Efter valg af tidsformat kan klokkeslæt indstilles.

#### Tidsformat

- 24 t.-format
- 12 t.-format
- uden ur

#### indstilling

- Klokkeslættet kan indstilles.

### Dato

Efter valg af datoformat kan datoen indstilles.

#### Datoformat

- DD.MM.YYYY
- YYYY.MM.DD
- MM.DD.YYYY

#### Dato

- Datoen kan indstilles.

### Lydstyrke

Lydstyrken på de forskellige signaler kan ændres.

- Slutlyd
- Tastelyd
- Velkomstlyd

Indstillingen kan foretages i 7 trin og kan desuden frakobles.

- Fejlalarm

Fejlalarmen kan til- eller frakobles.

### Visning af parametre

Forskellige parametre såsom temperatur, centrifugeringshastighed, tilvalg osv. vises ved programvalget. Det fastlægges, hvilke parametre der ikke skal vises. Disse parametre kan ikke længere ændres ved programvalget.

Standardindstilling: Alle parametre kan ses (markeret med orange)

### Tilvalg sorteres

I indstillingen Visning af parametre vises Sorter tilvalg i nederste linje. Tryk på sensortasten for at ændre rækkefølgen af tilvalgene (se afsnittet Brugerniveau, Programmer tildelles).

### Energisp.-mode mask.

For at spare på energien slukker vaskemaskinen automatisk efter programslut, eller når den ikke betjenes. Dette kan ændres.

En ændring af denne indstilling vil medføre et øget energiforbrug.

- Slukker ikke
- Slukker efter 15 minutter (standardindstilling)
- Slukker efter 20 minutter

- Slukker efter 30 minutter

### Forvalg

Visning af forvalg (Timer) kan til- eller frakobles.

Standardindstilling: til

### Memory

Vaskemaskinen gemmer de senest valgte indstillinger for et vaskeprogram (temperatur, centrifugeringshastighed og nogle tilvalg) efter programstart.

Ved nyt valg af vaskeprogram viser vaskemaskinen de gemte indstillinger.

Standardindstilling: frakoblet

### Temperaturenhed

Det kan indstilles, hvilken enhed temperaturen skal vises i.

Standardindstilling: °C/Celsius

### Vægtenhed

Det kan vælges, om fyldningsmængden skal vises i kg eller lbs. Desuden kan angivelsen frakobles.

Standardindstilling: kg

Adgangskoden til brugerniveauet kan ændres.

■ Indtast den aktuelle kode.

■ Indtast en ny kode.

## Programvalg

### Styring

Det er muligt at ændre "betjeningsvariant" på maskinen. Hurtig betjening foretages via kortvalgstaster. Brugere kan ikke ændre de forprogrammerede programmer.

**Tip:** Foretag først alle nødvendige indstillinger og ændringer på vaskemaskinen inden valg af en af følgende valgmuligheder.

Ved valg af "WS enkelt med 4 (favorit-)prog. (Laundry simple)" eller "WS logo med 12 (favorit-)prog. (Laundry logo)" kan brugerniveauet ikke længere åbnes via displayet efter afslutning af menuen *Brugerniveau*. Hvis der skal ændres flere indstillinger, skal følgende beskrivelse følges.

Brugerniveau åbnes (ved valg af betjening via kortvalgstaster)

- Tænd vaskemaskinen, og åbn lugen.
- ❶ Tryk på sensortasten *Start/Stop*, og hold fingeren på den under trin ❷-❸.
- ❷ Luk døren til vaskemaskinen.
- ❸ Vent, indtil sensortasten *Start/Stop*, der blinker nu, skifter til at lyse konstant ...
- ❹ Slip *Start/Stop*-tasten, når *Start/Stop* lyser konstant.

Standard (standardindstilling).

Alle funktioner og programmer kan vises.

WS enkelt m. 4 programmer

Der kan vælges mellem 12 programmer. Under indstillingen Favoritprogrammer fastlægges det, hvilke programmer der skal vises.

WS med logo (fra 1-12 prg.)

Der kan vælges mellem 12 programmer. Under indstillingen Favoritprogrammer fastlægges det, hvilke programmer der skal vises.

Eksternt programvalg

Programvalget sker med et kommunikationsmodul, fx via en ekstern enhed.



### Programpakker

Programmulighederne kan udvides ved aktivering af enkelte programmer fra målgruppe-programpakkerne.

De valgte programmer (markeret med orange) fra programpakkerne vises i displayet ved programvalget.

### Program-sortering

Programmerne kan forskydes inden for programlisten og favoritlisten.

Standardindstilling: frakoblet

Programmer forskydes

- Tryk på tasten for det program, der skal forskydes.
- Hold fingeren på tasten, indtil rammen ændrer sig.
- Flyt programmet hen til den ønskede position.

### Farvetildeling program

Et favoritprogram kan tildeles en bestemt farve. Favoritprogrammet får en ramme (hvis farve du kan vælge) i listen over favoritprogrammer.

Standardindstilling: til

### Hygiejne

Hvis der er anvendt et program på under 60 °C, vises en opfordring i displayet til at starte programmet Maskin-hygiejne.

Standardindstilling: frakoblet

### Kode ekspert

Der skal indtastes en kode for at stoppe et desinfektionsprogram. Koden kan ændres.

Koden er: 0 0 0

Noter den nye kode, hvis den ændres.

### Procesteknik

#### Antikrøl

Antikrølfunktionen får tøjet til at krølle mindre efter programslut. Tromlen bevæger sig i op til 30 min. efter programslut.

Vaskemaskinens dør kan til enhver tid åbnes.

Standardindstilling: til

#### Serviceinterval

Der kan vises en serviceinformation i displayet. Denne kan indstilles til at vise dato og antal driftstimer.

Der kan vælges op til 3 meldinger med egne tekster.

Din individuelt indstillelige melding vises ved programslut og slukkes ved tryk på *OK*. Ved programslut af næste program vises den samme melding igen.

#### Indstillinger

Hermed fastlægges intervallet (timer eller dato) for, hvornår meldingen skal vises.

- Standardindstilling: frakoblet
- Efter tid  
Der kan derefter vælges et tidsinterval på 1-9999 timer.
- Efter dato  
Der kan derefter vælges en dato.

#### Melding

Her skrives teksten til meldingen, der vises for det planlagte vedligeholdelsesarbejde.

#### Display nulstilles

Meldingen vises, indtil displayet nulstilles permanent. Meldingen vises først igen ved næste interval.

### Vandtilløb

#### Forvask

Der kan vælges vandtype til forvasken.

- Koldt

Der løber kun koldt vand ind til forvasken.

- Varmt

Til forvasken løber der også varmt vand ind.

Varmtvandstilløb tillades kun, hvis der er valgt vasketemperatur over 30 °C.

#### Klarvask

Der kan vælges vandtype til forvasken.

- Koldt

I klarvasken løber der kun koldt vand ind.

- Varmt

I klarvasken løber der også varmt vand ind.

Varmtvandstilløb tillades kun, hvis der er valgt vasketemperatur over 30 °C.

Hvis vaskemaskinen ikke er tilsluttet varmt vand, forlænges programtiderne og afviger fra den viste resttid.

#### Første skyl

Der kan vælges vandtype i første skyl i nogle programmer.

- Koldt (standardindstilling)

I det første skyl løber der kun koldt vand ind.

- Varmt

I det første skyl løber der også varmt vand ind.

#### Sidste skyl

Der kan vælges vandtype til det sidste skyl i nogle programmer.

- Koldt (standardindstilling)

I det sidste skyl løber der kun koldt vand ind.

- Varmt

I det sidste skyl løber der også varmt vand ind (er kun muligt i programmer med valgt temperatur over min. 60 °C).

### Juridiske informationer

#### Open-source-licenser

Her vises informationer (se databeskyttelse wi-fi).

# Tekniske data

---

## Maskindata PWM 514

### Eltilslutning

Tilslutningsspænding	Se typeskiltet
Frekvens	Se typeskiltet
Energiforbrug	Se typeskiltet
Strømoftagelse	Se typeskiltet
Påkrævet sikring	Se typeskiltet
Varmeeffekt	Se typeskiltet

### Opstillingsmål

Kabinetbredde (uden påmonterede dele)	795 mm
Kabinethøjde (uden påmonterede dele)	1350 mm
Kabinetdybde (uden påmonterede dele)	897 mm
Maskinbredde, total	799 mm
Maskinhøjde, total	1352 mm
Maskindybde, total	1010 mm
Min. transportbredde (fri bredde)	805 mm
Min. afstand mellem væg og maskinfront	1350 mm

### Vægt og gulvbelastning

Nettovægt	Se installationsplanen
Maks. gulvbelastning under brug	Se installationsplanen

### Lydniveau

Emission lydniveau på arbejdsstedet iht. EN ISO 11204/11203	<70 dB(A) re 20 µPa
Lydniveau EN ISO 9614-2	<80 dB(A)

### Produktsikkerhed

Produktsikkerhedsnorm	IEC 60335-1, IEC 60335-2-7 EN 60335-1, EN 50571
-----------------------	--

### Wi-fi

Wi-fi-modulets frekvensbånd	2,400 GHz – 2,4835 GHz
Maks. sendeeffekt for wi-fi-modulet	< 100 mW

## Maskindata PWM 520

### Eltilslutning

Tilslutningsspænding	Se typeskiltet
Frekvens	Se typeskiltet
Energiforbrug	Se typeskiltet
Strømoftagelse	Se typeskiltet
Påkrævet sikring	Se typeskiltet
Varmeeffekt	Se typeskiltet

### Opstillingsmål

Kabinetbredde (uden påmonterede dele)	920 mm
Kabinethøjde (uden påmonterede dele)	1450 mm
Kabinetdybde (uden påmonterede dele)	857 mm
Maskinbredde, total	924 mm
Maskinhøjde, total	1452 mm
Maskindybde, total	950 mm
Min. transportbredde (fri bredde)	930 mm
Min. afstand mellem væg og maskinfront	1250 mm

### Vægt og gulvbelastning

Nettovægt	Se installationsplanen
Maks. gulvbelastning under brug	Se installationsplanen

### Lydniveau

Emission lydniveau på arbejdsstedet iht. EN ISO 11204/11203	<70 dB(A) re 20 µPa
Lydniveau EN ISO 9614-2	<80 dB(A)

### Produktsikkerhed

Produktsikkerhedsnorm	IEC 60335-1, IEC 60335-2-7 EN 60335-1, EN 50571
-----------------------	--

### Wi-fi

Wi-fi-modulets frekvensbånd	2,400 GHz – 2,4835 GHz
Maks. sendeeffekt for wi-fi-modulet	< 100 mW

## Tekniske data

---

### EU-konformitetserklæring

Miele erklærer hermed, at denne vaskemaskine overholder direktiv 2014/53/EU.  
Den komplette tekst til EU-konformitetserklæringen er tilgængelig på en af følgende websites:

- <https://www.miele.dk/professional/index.htm> under Produkter, Downloads
- <https://www.miele.dk/professional/brugsanvisninger-177.htm> ved indtastning af produktnavn eller serienummer

### Databeskyttelse og datasikkerhed

Når netværksfunktionen er aktiveret, og produktet er forbundet med internettet, sender produktet følgende data til Miele-Cloud:

- Produktserienummer
- Produkttype og teknisk udstyr
- Produktstatus
- Information om produktets softwareversion

Disse data knyttes ikke til en bestemt bruger og gemmes heller ikke permanent. Først når dit produkt linkes til en bruger, lagres dataene permanent, og dataene tilknyttes specifikt. Dataoverførslen og -behandlingen sker i overensstemmelse med Miele's høje sikkerhedsstandard.

### Netværkskonfiguration standardindstilling

Alle indstillinger for kommunikationsmodulet eller dit integrerede wi-fi-modul kan stilles tilbage til standardindstilling. Nulstil netværkskonfigurationen, hvis du vil bortskaffe eller sælge dit produkt eller tager et brugt produkt i brug. Kun på denne måde sikres det, at alle personlige data er fjernet, og den tidligere ejer ikke længere har adgang til produktet.

### Ophavsrettigheder og licenser

Til betjening og styring af kommunikationsmodulet anvender Miele egen eller tredjeparts software, der ikke falder under en såkaldt open source-licensbetingelse. Softwaren/softwarekomponenterne er ophavsretsligt beskyttet. Miele's og tredjeparts ophavsrettigheder skal respekteres.

Desuden indeholder kommunikationsmodulet softwarekomponenter, som distribueres under open source-licensbetingelser. De indeholdte open source-komponenter og tilhørende ophavsretlige påtegninger, eksemplarer af de aktuelt gældende licensbetingelser samt eventuel øvrig information kan tilgås lokalt via IP gennem en webbrowser (<https://<ip adresse>/Licenses>). De heri indeholdte regler for erstatningsansvar og garanti for open source-licensbetingelser gælder udelukkende i forhold til respektive rettighedsindehaver.

# Miele

Miele A/S  
Erhvervsvej 2  
2600 Glostrup  
[www.miele.dk](http://www.miele.dk)

Afdeling:  
Kundecenter

Telefon:  
43 27 15 10

E-mail:  
[profservice@miele.dk](mailto:profservice@miele.dk)



Miele & Cie. KG  
Carl-Miele-Straße 29, 33332 Gütersloh, Tyskland