

Kullanım kılavuzu Buzdolabı



Cihazın yerleřtirilmesinden, kurulumundan ve ilk kez alıřtırılmasından nce kullanım kılavuzunu **mutlaka** okuyunuz. Bu bilgiler sayesinde kendinizi korumuř olur ve oluřabilecek zararların nne geersiniz.

İçindekiler

Güvenlik Talimatları ve Uyarılar	6
Çevre Korumaya Katkınız	14
Kurulum	15
Kurulum yeri	15
İklim sınıfı	16
Havalandırma	16
Yan yana kurulum.....	16
Montaj.....	17
Tıklama sensörü	17
Mesafe plakaları	17
Cihazın hizalanması	18
Teraziye alma rayları.....	18
Elektrik şebekesine bağlantı	18
Kapama çıtası	19
Dekor kapak.....	19
– Dekor kapağın ağırlığı [kg].....	19
Montaj ölçüleri	20
Yüksek dolaba montaj/Yandan görünüm.....	20
Hava giriş ve çıkış bağlantıları	21
Elektrik bağlantısı.....	22
Enerji tasarrufu	23
Cihaz tanıtımı	24
Başlangıç ekranı	26
Kullanım prensibinin anlaşılması.....	26
Ayar modu 	27
Otomatik kapı açma (ActiveDoor).....	29
... tıklama sinyali aracılığıyla	29
... sesli komut vererek.....	30

Dolap içinin düzenlenmesi	31
Hassas ayar mekanizmalı rafın kaydırılması	31
Hassas ayar mekanizmalı rafın yerinin değiştirilmesi	31
Rafların/şişe raflarının yerinin değiştirilmesi	32
Yumurtalıkların takılması	32
Şişe tutucunun kaydırılması veya çıkarılması	32
Rafın/aydınlatmalı rafın yerinin değiştirilmesi	32
Çekmece modülünün (CompactCase) kullanımı	33
Çekmece modülü (CompactCase) konumunun değiştirilmesi	33
Döndürülebilir tabanlı raf (FlexiTray)	34
Şişe rafının yerinin değiştirilmesi	34
Şişe rafının ayırıcı panelde kullanılması	34
Düzenleme kabının çıkarılması ve tekrar takılması	35
Fırın tepsisi için adaptörün kullanılması	35
Koku filtresinin yerinin değiştirilmesi	36
Cihazla birlikte verilen aksesuarlar	36
Sonradan satın alınabilen aksesuarlar	36
Cihazın gücünü açma ve kapama	38
İlk kullanımdan önce	38
Cihazın elektrik bağlantısı	38
Hava nemlendiricinin su tankının doldurulması ve takılması	38
Cihazın gücünün açılması	38
Cihazın gücünün kapatılması	38
Cihazın uzun süre kullanılmaması durumunda dikkate alınması gerekenler	38
Doğru sıcaklık	40
Sıcaklık göstergesi	40
Sıcaklık ayarı	40
Mümkün olan ayar değerleri	40
Süper Soğutma kullanımı	42

İçindekiler

Başka ayarlar gerçekleştirilmesi	43
İlgili ayarlara ilişkin açıklamalar	43
Parti modu 	43
Tatil modu 	43
Kilitleme fonksiyonunun  /  etkinleştirilmesi	43
Şabat modu 	44
Otomatik kapı açma (ActiveDoor) 	45
Kapı elle açıldığında kapı alarmı  verilmesi için geçmesi gereken sürenin değiştirilmesi	47
Miele@home	48
Uyarı ve sinyal sesi seviyesinin  /  değiştirilmesi	49
Ekran parlaklığının  değiştirilmesi	49
Fuar modunun  kapatılması	49
Ayarların fabrika çıkış ayarlarına sıfırlanması 	50
Bilgiler 	50
Koku filtresi değişim göstergesi 	50
Temizlik modu 	50
Gıdaların soğutucu bölmede saklanması	52
Farklı soğutma bölgeleri	52
Gıdaların doğru saklanması	53
Gıdaların PerfectFresh Active bölmesinde saklanması	54
PerfectFresh Active bölmesi	54
Nem ayarlı çekmece	54
Hava nemlendirici (Humidifier) 	56
Kuru çekmece	57
Temizlik ve bakım	59
Buz çözme	59
Temizlik ürünlerine ilişkin bilgiler	59
Cihazın temizlik için hazırlanması	59
Cihaz içinin temizlenmesi	60
Aksesuarların elde veya bulaşık makinesinde yıkanması	60
Temizlenmesi için aksesuarların çıkarılması ve parçalarına ayrılması	61
Kapı lastiğinin temizlenmesi	67
Havalandırma açıklıklarının temizlenmesi	67
Temizlikten sonra	67
Sorunların giderilmesi	68
Müşteri Hizmetleri	76
Arızalarda iletişim	76
EPREL Veritabanı	76
Garanti	76

Bilgiler	77
Uygunluk Beyanı	77
Telif hakları ve lisanslar	77

Güvenlik Talimatları ve Uyarılar

Bu cihaz öngörülen güvenlik şartlarına uygundur. Bununla birlikte uygunsuz bir kullanım bedensel yaralanmalara ve mal zararına sebep olabilir.

Cihazı çalıştırmadan önce kullanım ve montaj kılavuzunu dikkatli bir şekilde okuyunuz. Bu kılavuz montaj, güvenlik, kullanım ve bakıma yönelik önemli bilgiler içermektedir. Bu bilgiler sayesinde kendinizi korumuş olur ve cihaza gelebilecek zararların önüne geçersiniz.

IEC 60335-1 standardı uyarınca Miele, cihazın kurulumu ile ilgili tüm bilgilerin, güvenlik talimatlarının ve uyarılarının mutlaka okunması ve bunlara uyulması gerektiğine dikkat çeker.

Miele bu talimatlara uyulmamasından kaynaklanan zararlardan sorumlu tutulamaz.

Kullanım ve montaj kılavuzunu saklayınız ve cihazın sizden sonraki sahibine veriniz.

Amacına uygun kullanım

► Bu cihaz evde ve aşağıdakiler gibi ev benzeri kurulum yerlerinde kullanıma yöneliktir:

-mağazalar, ofisler ve benzeri çalışma ortamları

-zirai mülkler

-otel, motel, oda kahvaltısı pansiyonlar ve diğer tipik yaşam ortamları.

Bu cihaz dış mekanlarda kullanıma yönelik değildir.

► Soğutma cihazınızı sadece evsel ortamlarda gıdaları soğutmak ve saklamak için kullanınız.

Soğutma cihazı gıdaların dondurulmasına uygun değildir.

Başka hiçbir kullanım amacına izin verilmez.

► Cihaz ilaç, kan plazması, laboratuvar preparatları veya benzeri Tıbbi Ürün Direktifine tabi madde ve ürünlerin saklanması ve soğutulmasına uygun değildir. Cihazın amacına aykırı kullanımı içinde saklanan ürünlerin zarar görmesine veya bozulmasına sebep olabilir. Ayrıca, bu cihaz patlama tehlikesi bulunan alanlarda kullanıma uygun değildir. Miele, amacına aykırı kullanım veya hatalı işletim sonucu meydana gelen hasarların sorumluluğunu üstlenmez.

► Fiziksel, algısal veya ruhsal kapasiteleri ya da deneyimsizlik veya bilgisizlikleri dolayısıyla cihazı güvenli bir şekilde kullanabilecek durumda olmayan (çocuklar dahil) kişilerin cihazı kullanırken gözetim altında olmaları gerekir.

Bu kişiler cihazı, sadece kendilerine kullanım hakkında bilgi verilmiş olması ve bundan kaynaklanan tehlikeleri anlamaları halinde gözetimsiz olarak kullanabilirler.

Evdeki çocuklar

► 8 yaşından küçük çocuklar, sürekli olarak gözetim altında olmadıkları müddetçe cihazdan uzak tutulmalıdır.

► Çocuklar sekiz yaşından itibaren, sadece güvenli bir şekilde kullanabilmeleri için gerekli bilgiler kendilerine verildikten sonra cihazı gözetimsiz olarak kullanabilirler. Çocukların hatalı bir kullanımın olası tehlikelerini tanımaları ve anlayabilmeleri gerekir.

► Çocukların gözetimsiz olarak cihazın temizliğini veya bakımını gerçekleştirmesine izin verilmemelidir.

► Cihazın yakınlarındaki çocuklara göz kulak olunuz. Çocukların cihaz ile oynamasına asla izin vermeyiniz.

► Boğulma tehlikesi! Çocuklar oynarken ambalaj malzemelerinin (ör. folyo) içinde kalabilir veya ambalaj malzemesini başlarına geçirebilir ve bunun sonucunda boğulabilirler. Ambalaj malzemelerini çocuklardan uzak tutunuz.

Teknik güvenlik

► Soğutucu devresi sızdırmazlık açısından kontrol edilmiştir. Cihaz ilgili güvenlik şartlarına ve karşılık gelen AT direktiflerine uygundur.



Soğutma devresi hasar görürse: Soğutucu madde ve yağ sızabilir ve tutuşabilir.

► Uyarı: Yangın tehlikesi/yanıcı malzemeler. Bu sembol, kompresör üzerinde bulunur ve yanıcı malzemelere karşı uyarır. Bu etiketi çıkarmayınız.

Güvenlik Talimatları ve Uyarılar

Soğutma devresinin içerdiği soğutucu madde (veriler tip etiketinde sunulmuştur) çevre dostu olmakla birlikte yanıcıdır.

Bu çevre dostu soğutucu maddenin kullanımı, cihaz çalışırken çıkan seslerin kısmen artmasına sebep olur. Kompresörün çalışma seslerinin yanı sıra soğutma devresinin tamamından da akış sesleri çıkabilir. Bu seslerin önüne geçmek maalesef mümkün değildir, ancak cihazın performansı üzerinde herhangi bir etkisi yoktur.

Cihazın taşınması ve kurulumu/yerleştirilmesi sırasında soğutma devresinin parçalarının zarar görmemesine dikkat ediniz. Dışarı fışkıran soğutucu madde gözlere zarar verebilir ve dışarı sızan soğutucu madde tutuşabilir.

Hasar durumunda:

- Açık ateş veya parlayıcı maddelerden kaçınınız.
- Cihazın elektrik bağlantısını kesiniz.
- Cihazın bulunduğu odayı birkaç dakika havalandırınız.
- Yetkili servise haber veriniz.

► Bir cihazda ne kadar fazla soğutucu madde varsa, cihazın bulunduğu odanın da o kadar büyük olması gerekir. Olası bir sızıntı durumunda küçük odalarda yanıcı bir gaz-hava karışımı oluşabilir. 8 gram soğutucu başına oda en az 1 m³ büyüklüğünde olmalıdır. Soğutucu madde miktarı cihazın içindeki tip etiketinde verilmiştir.

► Cihazın tip etiketi üzerinde belirtilen bağlantı verileri (frekans ve gerilim) elektrik şebekesi verileri ile mutlaka uyuşmalıdır, aksi takdirde cihaz zarar görebilir. Bu verileri elektrik bağlantısı öncesinde kontrol ediniz.

Şüphede halinde uzman bir elektrikçiye danışınız.

► Cihazın elektrik güvenliği sadece usulüne uygun olarak tesis edilmiş bir koruyucu iletken sistemine bağlanması halinde sağlanır. Bu temel güvenlik donanımı mutlaka mevcut olmalıdır. Şüphede halinde elektrik tesisatını uzman bir elektrikçiye kontrol ettiriniz.

Güvenlik Talimatları ve Uyarılar

► Bağımsız veya şebeke senkronizasyonu olmayan bir enerji besleme sisteminde (örneğin mikro şebekeler, yedekleme sistemleri) kesintili veya kesintisiz işletim mümkündür. Bu türden bir işletim için enerji besleme sisteminin, EN 50160 standardındaki tüm şebeke bağlantı noktalarında gerilim karakteristiklerinin içinde kalan sınırları ve benzeri gereklilikleri kapsamalıdır.

Ev tesisatında ve bu Miele ürününde öngörülen koruyucu tedbirler, fonksiyon ve çalışma şekli bakımından mikro şebeke işletiminde veya şebeke senkronizasyonu olmayan işletimde de sağlanmalı veya tesisatta eşdeğer tedbirler uygulanmalıdır.

► Birlikte verilen güç kablosu hasarlıysa, kullanıcılar için olası tehlikelerin önüne geçmek için güç kablosu orijinal yedek parça ile değiştirilmelidir. Miele, sadece orijinal yedek parçaların güvenlik şartlarını sağladığını garanti eder. Güvenlik sebeplerinden dolayı güç kablosu, sadece Miele tarafından yetkilendirilmiş uzman bir teknisyen veya Miele yetkili servisi tarafından değiştirilmelidir.

► Çoklu prizler ve uzatma kabloları gerekli güvenliği sağlamaz (yangın tehlikesi). Cihazı elektrik şebekesine bunlar vasıtasıyla bağlamayınız.

► Gerilim altındaki parçalara veya güç kablosuna nem nüfuz etmesi kısa devreye sebep olabilir. Bu sebeple cihazı nemli veya su sıçrama riski olan alanlarda kullanmayınız (ör. garaj, çamaşır odası).

► Bu cihaz hareketli bir yerde (örneğin: tekne gibi) çalıştırılmamalıdır.

► Cihazda meydana gelen hasarlar güvenliğinizi tehlikeye sokabilir. Cihazın gözle görünür bir hasarı olup olmadığını kontrol ediniz. Hasarlı bir cihazı asla çalıştırmayınız.

► Güvenli bir şekilde çalışabilmesi için cihaz ancak monte edildikten sonra kullanılmalıdır.

► Kurulum ve bakım çalışmaları ve tamir sırasında cihaz elektrik şebekesinden tamamen ayrılmalıdır. Cihaz sadece şu durumlarda elektrik şebekesinden ayrılmış olur:

- elektrik sigortası kapatıldığında veya
- telli elektrik sigortası yuvasından tamamen çıkarıldığında veya
- güç kablosu elektrik şebekesinden ayrıldığında. Fişli güç kablosunu kablodan tutarak değil, fişten tutarak çekiniz.

► Hatalı montaj ve bakım çalışmaları veya onarımlar sonucu kullanıcıya yönelik ciddi tehlikeler oluşabilir.

Montaj ve bakım işleri ve tamirler sadece uzman ve yetkili personel tarafından yapılmalıdır.

Güvenlik Talimatları ve Uyarılar

- ▶ Cihaz Miele yetkili servisi tarafından tamir edilmediğinde cihazın garanti hakkı ortadan kalkar.
- ▶ Arızalı parçalar sadece orijinal Miele yedek parçaları ile değiştirilmelidir. Miele, sadece bu parçaların güvenlik gerekliliklerini tam olarak sağladığını garanti eder.
- ▶ Bu cihaz, özel gereklilikler (ör.: sıcaklık, nem, kimyasal dayanıklılık, aşınma dayanıklılığı ve titreşim) nedeniyle özel bir ışık kaynağı ile donatılmıştır. Bu ışık kaynağı, sadece öngörülen uygulama için kullanılmalıdır. Işık kaynağı mekan aydınlatmasına uygun değildir. Değiştirme işlemi sadece yetkilendirilmiş uzman teknisyen veya Miele yetkili servisi tarafından gerçekleştirilmelidir. Bu cihaz, en az F enerji verimliliği sınıfından birden fazla ışık kaynağı içermektedir.

Usulüne uygun kurulum

- ▶ Cihazın kurulumunda, birlikte verilen montaj kılavuzunu da mutlaka dikkate alınız.
- ▶ Cihazın taşınması ve monte edilmesi sırasında daima koruyucu eldivenler takınız.
- ▶ Cihazı 2. bir kişinin yardımı ile kurunuz.
- ▶ Cihazı, sadece yatay ve düz bir zemin üzerinde bulunan devrilmez, sağlam, dik açılı ve yatay bir dolaba monte ediniz.

Doğru kullanım

- ▶ Bu cihaz belirli bir iklim sınıfına (ortam sıcaklığı aralığı) yönelik olarak üretilmiştir ve bu iklim sınıfının sınırlarına uyulmalıdır. İklim sınıfı cihazın içinde bulunan tip etiketinde yazılıdır. Düşük bir ortam sıcaklığı kompresörün daha uzun süre durmasına, bu da cihazın gerekli sıcaklığı koruyamamasına sebep olur.
- ▶ Havalandırma açıklıklarının önü kapanmamalı veya açıklıklar kapatılmamalıdır. Aksi takdirde sorunsuz bir hava girişi sağlanamaz. Enerji tüketimi artar ve bileşenlerin hasar görmesi olasılığı bertaraf edilemez.
- ▶ Cihazda veya cihaz kapısında katı veya sıvı yağ içeren gıdalar muhafaza ederseniz, sızması olası katı veya sıvı yağın cihazın plastik parçalarına temas etmemesine dikkat ediniz. Aksi takdirde plastikte gerilme çatlakları oluşabilir, bu da plastiği kırabilir veya yırtabilir.
- ▶ Yangın ve patlama tehlikesi. Patlayıcı ve yanıcı gazlar içeren ürünleri (sprey gibi) cihazın içinde muhafaza etmeyiniz. Yanıcı gaz karışımları elektrikli bileşenler tarafından tutuşturulabilir.

- ▶ Patlama tehlikesi. Cihazın içinde elektrikli aletler (ör. dondurma yapmak için) kullanmayınız. Kıvılcım oluşabilir.
- ▶ Bir soğutma cihazında çok uzun süre muhafaza edilmiş gıdaların yenilmesi durumunda gıda zehirlenmesi riski oluşur. Muhafaza süresi gıdanın tazelik derecesi, kalitesi ve muhafaza sıcaklığı gibi birçok faktöre bağlıdır. Gıda üreticisinin saklamaya ilişkin uyarılarını ve son tüketim tarihini dikkate alınız!

Aksesuarlar ve yedek parçalar

- ▶ Sadece orijinal Miele aksesuarları kullanınız. Başka parçaların monte edilmesi veya takılması halinde garanti, performans ve/veya ürün sorumluluğu talepleri geçersiz olur.
- ▶ Cihazınızın seri üretiminin sonlanmasının ardından Miele, size işlevlerin sürdürülmesini sağlayan yedek parçalar için en az 10 yıl olmak üzere 15 yıla varan tedarik garantisi sunmaktadır.

Temizlik ve bakım

- ▶ Kapı lastiğini yağ ile herhangi bir işleme tabi tutmayınız. Aksi takdirde lastik zaman içinde geçirgenleşir.
- ▶ Buharlı temizlik aletinin buharı, akım taşıyan parçalara sızarak kısa devreye sebep olabilir. Cihazın temizliği ve buzlarını çözmek için asla buharlı bir temizlik aleti kullanmayınız.
- ▶ Sivri veya keskin kenarlı nesnelere soğutma sistemine zarar verir ve bunun sonucunda cihaz işlevini yerine getiremez. Bu sebeple şu işlemler için sivri ve keskin kenarlı nesnelere kullanmayınız:
 - karlanma ve buz tabakalarını temizlemek,
 - donarak yapışmış buz kaplarını ve gıdaları yapıştıkları yerden ayırmak.
- ▶ Buzları çözmek için cihazınızın içine asla elektrikli ısıtıcı veya mum koymayınız. Aksi takdirde plastik zarar görür.
- ▶ Buz çözücüler veya buz çözme spreylere kullanmayınız. Bunlar patlayıcı gazlar oluşturabilir, plastiğe zarar veren çözücü veya itici maddeler içerebilir ya da sağlığa zararlı olabilir.

Nakliye

- ▶ Zarar görmemesi için cihazı daima dik olarak ve ambalajı içinde taşıyınız.

Güvenlik Talimatları ve Uyarılar

► Bedensel yaralanma ve hasar tehlikesi. Çok ağır olması nedeniyle cihazı 2. bir kişinin yardımı ile taşıyınız.

Eski Cihazınızın Elden Çıkarılması

- Oyun oynayan çocuklar cihaz içinde mahsur kalabilir ve boğulabilir.
- Cihaz kapısını (kapılarını) sökünüz.
 - Çekmeceleri çıkarınız.
 - Rafları, çocuklar kolayca tırmanamayacak şekilde cihazın içinde bırakınız.
 - Gerekirse eski cihazınızın kapı kilidini tahrip ediniz. Bu şekilde, oyun oynayan çocukların kendilerini cihazın içine kilitleyerek hayatlarını tehlikeye atmalarını önlemiş olursunuz.
- Elektrik çarpması tehlikesi!
- Elektrik fişini güç kablosundan keserek ayırınız.
 - Güç kablosunu eski cihazdan keserek ayırınız.

Elektrik fişini ve elektrik kablosunu eski cihazdan ayrı olarak bertaraf ediniz.

► Elden çıkarılırken, cihazın benzin veya başka yanıcı gazların ve sıvıların yakınına koyulmamasına dikkat ediniz.

► Dışarı akan yağ veya soğutucu madde nedeniyle yangın tehlikesi! Cihazdaki soğutucu madde ve yağ yanıcıdır. Dışarı akan soğutucu madde veya yağ, yüksek konsantrasyonlarda ve harici ısı kaynağı ile temas etmesi halinde tutuşabilir.

İmha işlemi sırasında, soğutucu maddenin (tip etiketindeki veriler) ve yağın kontrolsüz bir şekilde dışarı akmaması için soğutucu devresinin zarar görmemesine dikkat ediniz.

► Dışarı fışkıran soğutucu madde gözlere zarar verebilir! Soğutma devresinin parçalarına, örneğin:

- Buhar sisteminin soğutucu kanallarını delerek
- Boruları kıvrarak
- Üst yüzey kaplamalarını kazıyarak zarar vermeyiniz.

Kompresördeki sembol (modele bağlı)

Bu uyarı sadece geri dönüşüm için anlam taşır. Normal işletim sırasında tehlike yoktur.



- Kompresördeki yağ, yutulması veya solunum yollarına kaçması halinde ölüme sebep olabilir.

Çevre Korumaya Katkınız

Nakliye Ambalajının Elden Çıkarılması

Ambalaj cihazı nakliye hasarlarına karşı korur. Ambalaj malzemeleri tasfiyeye yönelik olarak çevre dostu malzemelerden seçilmiştir ve bu sebeple geri dönüştürülmesi mümkündür.

Ambalajın malzeme döngüsüne geri kazandırılması hammadde tasarrufu sağlar ve atık oluşumunu azaltır. Bayiniz ambalajı geri alabilir.

Eski cihazın elden çıkarılması

Elektrikli ve elektronik cihazlar birçok değerli materyal içerir. Bu tür cihazlar aynı zamanda işleyişleri ve güvenlikleri için gerekli belirli maddeler, karışımlar ve bileşenler de içerir. Bunlar evsel atıklar içinde ve uygunsuz işlem görmeleri halinde insan sağlığına ve çevreye zarar verebilirler. Bu sebeple eski cihazınızı hiçbir suretle evsel atıklarla birlikte elden çıkarmayınız.



Soğutma cihazınızın çevreye uygun şekilde imha edilene kadar zarar görmemesine dikkat ediniz.

Bu şekilde soğutma devresinde bulunan soğutucunun ve kompresörde bulunan yağın çevreye sızmaması sağlanır.

Bunun yerine varsa belediyeler, bayiler veya Miele'de bulunan elektrikli ve elektronik cihazların ücretsiz teslimi ve değerlendirilmesine yönelik resmi toplama ve geri alma merkezlerinden yararlanınız. Elden çıkarılacak eski cihaz üzerindeki olası kişisel verilerin silinmesinden yasalar uyarınca siz sorumlusunuzdur. Yasal olarak, cihaz tarafından sıkıca kapatılmamış kullanılmış pilleri ve akümülatörleri ve ayrıca tahribatsız bir şekilde çıkarılabilen lambaları tahribatsız bir şekilde çıkarmakla yükümlüsünüz. Bunları ücretsiz olarak teslim edilebilecekleri uygun bir toplama merkezine götürünüz. Lütfen eski cihazın, evden çıkarılıncaya kadar çocukların erişemeyeceği güvenli bir yerde muhafaza edilmesini sağlayınız.

Kurulum yeri

⚠ Devrilen cihaz sonucu yararlanma ve maddi zarar tehlikesi.
Cihaz çok ağırdır ve cihaz kapısı açılınca öne doğru devrilmeye meyillidir. Cihaz monte edilene kadar cihaz kapısını (kapılarını) kapalı tutunuz. Cihaz kullanım ve montaj kılavuzuna uygun olarak montaj nişine tespit edilmiş olmalıdır.

⚠ Isı yayan cihazlar sonucu yangın ve hasar tehlikesi.
Isı yayan cihazlar tutuşabilir ve cihazın alev almasına sebep olabilir. Cihaz bir ocağın altına kurulmamalıdır.

⚠ Açık alev sonucu yangın ve hasar tehlikesi.
Açık alevler cihazı tutuşturabilir. Mum gibi açık alev kaynaklarını cihazdan uzak tutunuz.

Kuru ve iyi havalandırılan bir yere kurulması uygundur.

⚠ Yüksek nem oranı sonucu hasar tehlikesi.
Havadaki nem oranı yüksekse, cihazın dış yüzeylerinde yoğuşma suyu oluşabilir. Bu yoğuşma suyu cihazın dış yüzeylerinde korozyona sebep olabilir. Cihazı yeterli havalandırmaya sahip, kuru ve/veya klimalı bir mekana kurunuz.
Lütfen kurulumun ardından cihaz kapısının (kapılarının) doğru kapandığından ve cihazın açıklandığı şekilde monte edilmiş olduğundan emin olunuz. Belirtilen havalandırma açıklıklarına uyulmalıdır.

Kurulum yeri seçiminde, cihazın bir radyatörün, sobanın veya başka bir ısı kaynağının hemen yanına kurulması durumunda enerji tüketiminin arttığını unutmayınız. Doğrudan güneş ışığından kaçınınız.

Ortam sıcaklığı ne kadar yüksekse, kompresör de o kadar uzun çalışır ve enerji tüketimi de o kadar fazla olur.

Cihazın montajı sırasında ayrıca şunları da dikkate alınız:

- Priz cihazın arkasında kalmamalı ve acil bir durumda ulaşılabilir bir yerde olmalıdır.
- Titreşim sonucu zarar görebileceğinden, cihazın güç kablosu ve fişi cihazın arka yüzüne temas etmemelidir.
- Ayrıca, bu cihazın arkasındaki prizlere başka cihazlar da bağlanmamalıdır.
- Cihazın kurulumu sırasında, güç kablo sunun sıkışmamasına veya zarar görmemesine dikkat ediniz.

Kurulum

- Grup prizler veya elektrik dağıtım panoları ve başka elektronik cihazlar (örneğin halojen trafolar gibi), cihazın arka panelinin bulunduğu alana yerleştirilmemeli ve burada kullanılmamalıdır.
- Kurulum yerinin zemini yatay, düz ve çevresindeki zemin ile aynı yükseklikte olmalıdır.

İklim sınıfı

Bu cihaz belirli bir iklim sınıfına (ortam sıcaklığı aralığı) yönelik olarak üretilmiştir ve bu iklim sınıfının sınırlarına uyulmalıdır. İklim sınıfı cihazın içinde bulunan tip etiketinde yazılıdır.

İklim sınıfı	Ortam sıcaklığı
SN	10 ila 32 °C arası
N	16 ila 32 °C arası
ST	16 ila 38 °C arası
T	16 ila 43 °C arası
SN-ST	10 ila 38 °C arası
SN-T	10 ila 43 °C arası

Daha düşük bir ortam sıcaklığı kompresörün daha uzun sürelerle durmasına sebep olur. Bu da cihazın içindeki sıcaklığın yüksek olmasına ve hasar oluşmasına sebep olabilir.

Havalandırma

⚠ Yetersiz havalandırma sonucu yangın ve hasar tehlikesi.

Cihaz yeterince hava almadığında, kompresör daha sık devreye girip daha uzun bir süre çalışır. Bu durum enerji tüketiminin artmasına ve kompresörün aşırı ısınmasına sebep olabilir, bu da kompresörün bozulmasına yol açabilir.

Cihazın yeterince hava almasına dikkat ediniz.

Belirtilen havalandırma açıklıklarına mutlaka uyunuz.

Havalandırma açıklıklarının önü kapanmamalı veya açıklıklar kapatılmamalıdır.

Ayrıca bu açıklıkların düzenli olarak tozdan arındırılması gerekir.

Cihazın arka panelindeki hava ısınır. Bu sebeple cihazın monte edileceği dolap sorunsuz bir hava girişi ve çıkışı sağlanacak şekilde olmalıdır (bkz. "Montaj ölçüleri" bölümü ve birlikte verilen montaj kılavuzu).

Yan yana kurulum

⚠ Cihaz dış panellerinde yoğuşma sonucu hasar tehlikesi.

Havadaki nem oranı yüksek olduğunda cihazın dış panellerinde yoğuşma suyu oluşup korozyona sebep olabilir.

Esas olarak, cihazı başka modelden soğutucu cihazlar ile doğrudan yan yana veya üst üste yerleştirmeyiniz.

İstisna: cihazınız, entegre ısıtıcı donanımlı başka bir cihaz ile ayrı montaj nişlerine yan yana yerleştirilebilir. Cihazınız için hangi kombinasyonların mümkün olduğunu lütfen bayinizden öğreniniz.

Cihaz otomatik kapı açma fonksiyonuna sahip olduğu için kapının açılma yönünü değiştirmek mümkün **değildir**.

Montaj

Cihazın kurulumunda, cihazla birlikte verilen montaj kılavuzunu da mutlaka dikkate alınız.

Tıklama sensörü

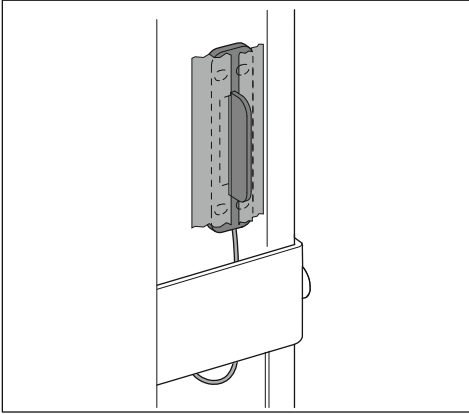

- Tıklama sensörünü monte ederken bağlantı kablosunun zarar görmemesine dikkat ediniz.
- Tıklama sensörünün dolap kapağına yapıştırılması, tıklama sinyalinin daha iyi aktarılmasını sağlar. Montaj öncesi sensörün temas yüzeyindeki koruyucu folyoyu mutlaka çıkarınız.
- Tıklama sensörünün birlikte teslim edilen civatalar ile kalıcı bir şekilde sabitlenmesi, daha güvenilir bir çalışma şekli sağlar.

Tıklama sensörünün hassaslığı bir sürgülü şalter üzerinden ayarlanır (bkz. “Cihaz tanıtımı” – “Otomatik kapı açma (ActiveDoor)” bölümü).

Mesafe plakaları

⚠ Zemine sürtünen kapı nedeniyle hasar tehlikesi. Cihaz kapısının tahrik ünitesinde hasarlar.

Birlikte teslim edilen mesafe plakaları nişin içine monte edilmezse, cihaz kapısı ile niş tabanı arasındaki mesafe yetersiz olur.

Mesafe plakalarını nişin tabanına monte ediniz.

Nişin ön kenarı ile mutlaka en az 300 mm mesafe bırakınız.

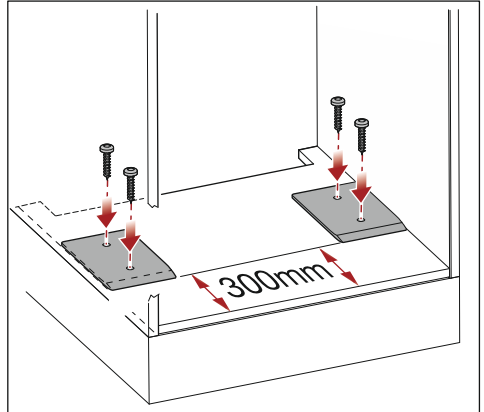

Mesafe plakalarının monte edilmesi düzgün işleyiş için önemlidir.

Cihaz kapısı ile niş tabanı arasındaki mesafe artırılır.

Kurulum

Cihazın hizalanması

Cihaz, niş içinde tam dik duracak şekilde hizalanmalıdır. Cihaz kapısının sorunsuz ve kolay bir şekilde otomatik olarak açılıp kapatılması ancak bu şekilde sağlanır.

Teraziye alma rayları

1.400 mm ve üzeri bir niş yüksekliğinden itibaren teslimat kapsamına dahildir.

Ses seviyesi montaj ile azaltılır.

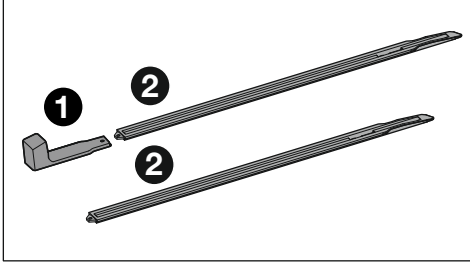

1 – Montaj sapı, 2 - Teraziye alma rayları

Her iki teraziye alma rayını montaj sapı yardımıyla cihazın altına sokunuz (bkz. montaj kılavuzu).

Elektrik şebekesine bağlantı

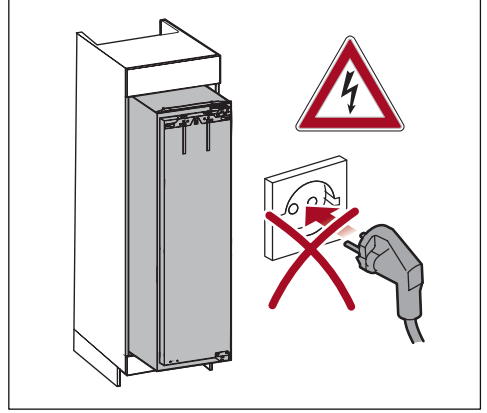

⚠ Otomatik olarak açılan kapı nedeniyle hasar tehlikesi. Cihaz kapısının tahrik ünitesinde hasarlar.

Cihaz henüz mobilya dolaplarının içine tam olarak monte edilmemişse ancak elektrik fişini elektrik prizine takırsanız cihaz kapısı beklenmedik bir şekilde açılabilir. Cihaz kapısı ile niş tabanı arasındaki mesafenin az olması durumunda, kapı zemine sürtünebilir ve tahrik ünitesinin parçaları zarar görebilir.

Elektrik fişini, ancak cihaz doğru bir şekilde monte edildikten sonra elektrik prizine takınız.

- Priz cihazın arkasında kalmamalı ve acil bir durumda ulaşılabilir bir yerde olmalıdır.
- Titreşim sonucu zarar görebileceğinden, cihazın güç kablosu ve fişi cihazın arka yüzüne temas etmemelidir.
- Ayrıca, bu cihazın arkasındaki prizlere başka cihazlar da bağlanmamalıdır.
- Cihazın kurulumu sırasında, güç kablusunun sıkışmamasına veya zarar görmemesine dikkat ediniz.

- Grup prizler veya elektrik dağıtım panoları ve başka elektronik cihazlar (örneğin halojen trafolar gibi), cihazın arkasında konumlandırılmamalı ve kullanılmamalıdır.

Kapama çıtası

En az 1.772 mm olmak üzere yüksekliği 1.777 mm'den az bir niş montaj durumunda.

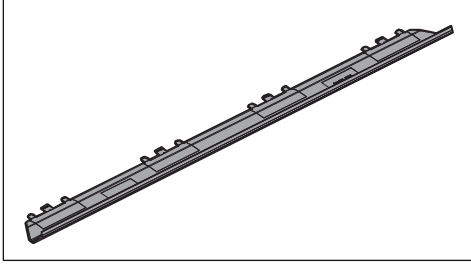

Kapama çıtası cihaz ile niş tavanı arasında uymuyorsa, çıtanın monte edilmesine gerek yoktur.

Dekor kapak

– Dekor kapağın ağırlığı [kg]

⚠ Çok ağır dekor kapak sonucu hasar tehlikesi.

Monte edilen dekor kapak izin verilen ağırlığı aşıyorsa, cihazın menteşeleri zarar görebilir, bu da fonksiyon bozukluklarına sebep olabilir.

Dekor kapak montajından önce, monte edilecek dekor kapağın izin verilen ağırlığının aşılmadığından emin olunuz.

İzin verilen maks. dekor kapak ağırlığı:

Cihaz	kg
K 7797 ...	26

Kurulum

Montaj ölçüleri

Yüksek dolaba montaj/Yandan görünüm

Tüm ölçüler mm olarak verilmiştir.

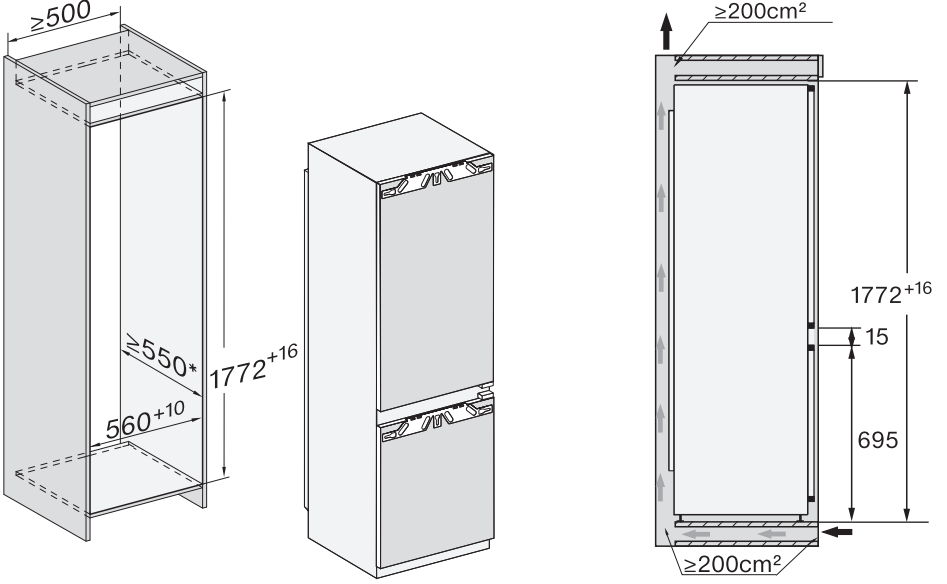

* Beyan edilen enerji tüketimi 560 mm'lik bir niş derinliğiyle belirlenmiştir. Cihaz 550 mm'lik bir niş derinliğinde de tam işlevsel olarak çalışır, ancak enerji tüketimi biraz daha yüksek olur.

Dolaba monte etmeden önce, cihazın monte edileceği dolabın öngörülen montaj boyutlarına uygun olmasına dikkat ediniz.

Hava giriş ve çıkış bağlantıları

Tüm ölçüler mm olarak verilmiştir.

Cihazın doğru işleyişinin sağlanabilmesi için, belirtilen havalandırma açıklıklarına mutlaka uyulmalıdır.

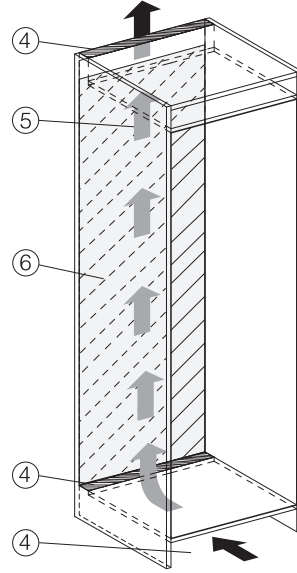
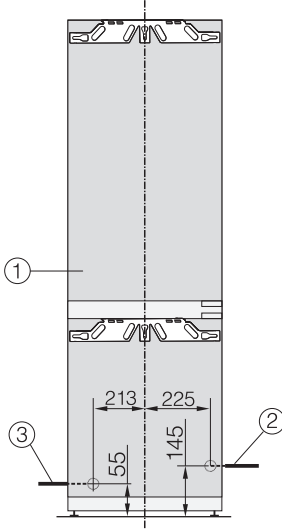

- ① Önden görünüm
- ② Güç kablosu, uzunluk = 2.200 mm
Daha uzun bir güç kablosu Miele yetkili servisinden edinilebilir.
- ③ Havalandırma kesiti en az 200 cm²
- ④ Havalandırma
- ⑤ Arka panel kısmında bağlantı yok

Kurulum

Elektrik bağlantısı

Cihaz, sadece cihaz ile birlikte verilen güç kablosuyla topraklı bir prize bağlanmalıdır.

Cihazı prize erişim mümkün olacak şekilde yerleştiriniz. Prize kolayca erişim mümkün değilse, kurulum yerinde tüm kutuplar için bir yalıtım donanımı bulunmasını sağlayınız.

⚠ Aşırı ısınma sonucu yangın tehlikesi.

Cihazın çoklu priz ve uzatma kablosu üzerinden çalıştırılması kablonun aşırı yüklenmesine sebep olabilir.

Güvenlik sebeplerinden dolayı çoklu priz ve uzatma kablosu kullanmayınız.

Elektrik tesisatı geçerli standartlara (Almanya'da VDE 0100) uygun olmalıdır.

Güvenlik sebeplerinden dolayı cihazın elektrik bağlantısı için ev tesisatında,  tipi bir kaçak akım rölesinin (RCD) kullanılmasını tavsiye ederiz.

Hasarlı bir güç kablosu, sadece aynı türden özel bir güç kablosu ile değiştirilmelidir (Miele yetkili servisinden edinilebilir). Güvenlik sebeplerinden dolayı güç kablosu, sadece Miele tarafından yetkilendirilmiş uzman bir teknisyen veya Miele yetkili servisi tarafından değiştirilmelidir.

Anma gücü ve uygun sigorta değerlerine dair bilgiler bu kullanım kılavuzunda veya tip etiketinde verilmiştir. Bu verileri kurulum yerindeki elektrik bağlantısı verileri ile karşılaştırınız. Şüphe halinde bir elektrik teknisyenine danışınız.

Bağımsız veya şebeke senkronizasyonu olmayan bir enerji besleme sisteminde (örneğin mikro şebekeler, yedekleme sistemleri) kesintili veya kesintisiz işletim mümkündür. Bu türden bir işletim için enerji besleme sisteminin,

EN 50160 standardı gerekliliklerini veya benzeri gereklilikleri karşılaması zorunludur.

Ev tesisatında ve bu Miele ürününde öngörülen koruyucu tedbirler, fonksiyon ve çalışma şekli bakımından mikro şebeke işletiminde veya şebeke senkronizasyonu olmayan işletimde de sağlanmalı veya tesisatta eşdeğer tedbirler uygulanmalıdır. Bunlar, örneğin güncel VDE-AR-E 2510-2 yayınında açıklanmıştır.

Cihazın elektrik bağlantısı

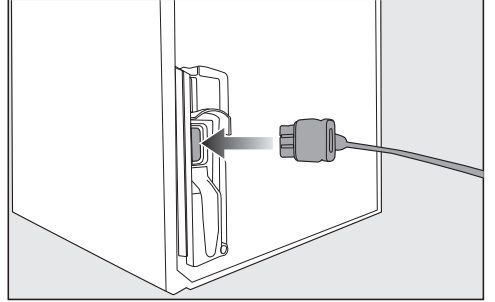

- Cihaz konektörünü cihazın arka yüzüne takınız.
- Cihazın elektrik fişini prize takınız.
- Cihazın elektrik fişini prize takınız.
- Cihaz artık elektrik şebekesine bağlanmıştır.

Enerji tasarrufu için:

- Kurulum yeri** Cihaz yüksek ortam sıcaklıklarında daha sık soğutmak zorunda kalır ve bu sırada daha fazla enerji tüketir. Bu nedenle:
- Cihazı iyi havalandırılan bir odaya yerleştiriniz.
 - Cihazı bir ısı kaynağının (kalorifer radyatörü, ocak) yanına yerleştirmeyiniz.
 - Cihazı doğrudan güneş ışınlarına maruz bırakmayınız.
 - Ortam sıcaklığının yaklaşık 20 °C civarında olmasını sağlayınız.
 - Havalandırma açıklıklarını açık durumda tutunuz ve düzenli olarak tozdan arındırınız.
- Sıcaklık ayarı** Ayarlanan sıcaklık ne kadar düşükse, enerji tüketimi de o kadar yüksek olur. Aşağıda belirtilen ayarların yapılması tavsiye edilir:
- Soğutucu bölme: 4 ila 5 °C.
 - PerfectFresh Active bölümü: Yaklaşık 0 °C.
- Kullanım** Maruz kalınan ısı ve engellenen hava dolaşımı nedeniyle enerji tüketimi artar. Bu nedenle:
- Cihaz kapısını (kapılarını) sadece gerektiği kadar ve mümkün olduğunca kısa süre açık tutunuz. Gıda maddelerini tertipli yerleştirmeniz, daha sonra aradığınızı kolayca bulmanızı sağlar.
 - Açtığınız cihaz kapısını (kapılarını) tamamen kapatınız.
 - Sıcak yemekleri ve içecekleri cihaza koymadan önce soğumaya bırakınız.
 - Gıda maddelerini düzgün ambalajlanmış ve üzeri kapatılmış olarak saklayınız.
 - Hava dolaşımının sağlanabilmesi için bölmeleri aşırı doldurmayınız.
 - Dondurulmuş ürünü çözülmesi için soğutucu bölmeye koyunuz.
 - Çekmecelerin ve rafların yerleştirilmesinde teslimat anındaki düzene sadık kalınız.

Cihaz tanıtımı

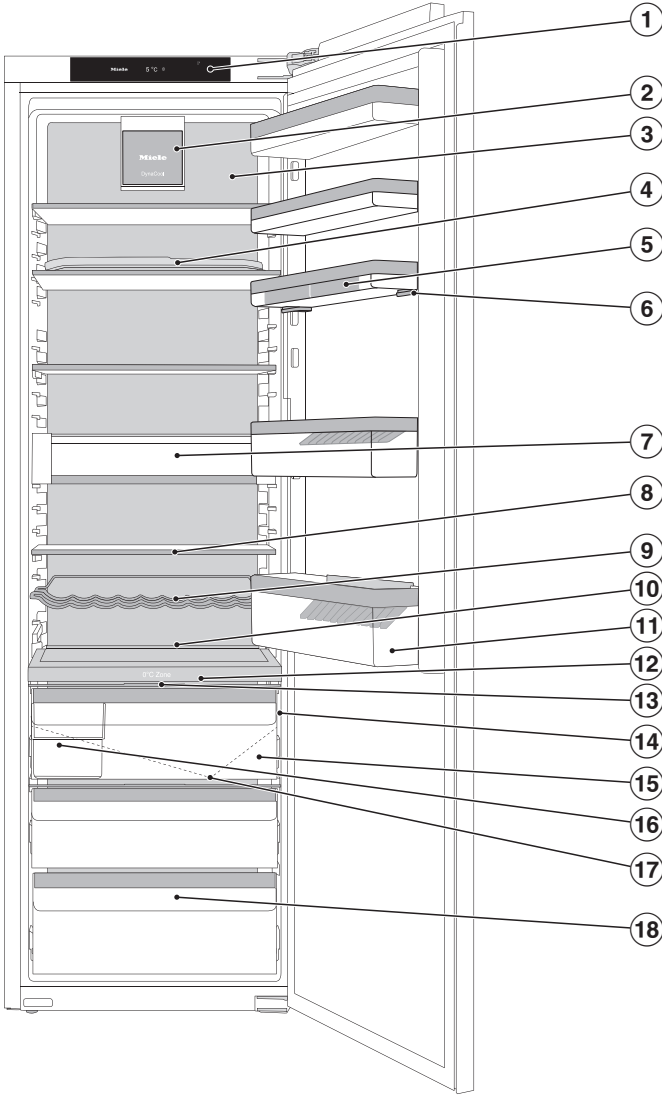

Bu resimde, örnek olarak kapısı sağa doğru açılan bir cihaz modeli gösterilmektedir.

- ① Ekran
- ② Aydınlatmalı fan
- ③ Yoğuşmayı önlemek için kuru arka panel
- ④ Döndürülebilir tabanlı raf (FlexiTray)
- ⑤ Yumurtalık
- ⑥ Hassas ayar mekanizmalı raf
- ⑦ Küçük paketlerin saklanması için çekmece modülü (CompactCase)
- ⑧ Aydınlatmalı raf (FlexiLight 2.0)
- ⑨ Değişken şişe rafı
- ⑩ Tepsi yeri (ComfortSize)
- ⑪ Şişe tutuculu şişe rafı
- ⑫ Şişe raflı ayırıcı panel; nem ayarlı çekmecenin nemlendirilmesi için hava nemlendiricili (Humidifier) ve su tanklı
- ⑬ Nem ayarlı çekmecenin nem ayarı için bölme kapağı
- ⑭ Tıklama sensörü hassaslığını ayarlamak için sürgülü şalter (ActiveDoor)
- ⑮ Meyve ve sebzeler için nem ayarlı çekmece (PerfectFresh Active bölmesi)
- ⑯ Düzenleme kabı
- ⑰ Çözülme suyu oluğu ve çıkışı
- ⑱ Kolay bozulan gıdalar için düşük sıcaklıklı kuru çekmece (PerfectFresh Active bölmesi)

Cihaz tanıtımı

Başlangıç ekranı

Kalem gibi sivri veya keskin nesnelere ekranı çizemezsiniz.
Ekranı sadece parmak uçları ile dokunabilirsiniz.
Eğer parmaklarınız soğuksa, ekranın tepki vermemesi mümkündür.

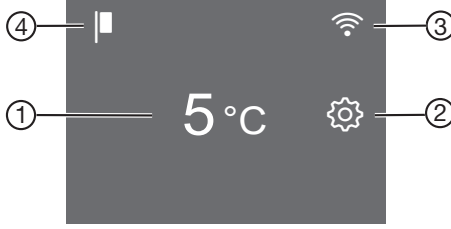













- ① Soğutucu bölme sıcaklık göstergesi
- ② Ayar modu sensörlü tuşu 
Ayar modunda çeşitli fonksiyonların seçilmesi için
- ③ Miele@home bağlantı durumu göstergesi
(sadece Miele@home fonksiyonu kurulduysa gösterilir)
- ④ Fuar modu göstergesi
(sadece fuar modu fonksiyonu açık olduğunda gösterilir)

Kullanım prensibinin anlaşılması











- Başlangıç ekranında istediğiniz alana/istediğiniz sembole dokununuz.
- İsteddiğiniz değer/istediğiniz sembol ortada gösterilene kadar ekranı sola veya sağa kaydırınız.
- Onaylamak için ekranda istediğiniz seçeneğe dokununuz.
Seçilen değer/seçilen sembol turuncu renkte yanar (birkaç istisna haricinde).
- Ayar düzeyinden çıkmak için  veya OK üzerine dokununuz.

Ayar modu

Aşağıdaki fonksiyonları ayar modunda seçebilir ve ayarlarını kısmen değiştirebilirsiniz:

Sembol	Fonksiyon	Fabrika ayarı
	Parti modu fonksiyonu açılır veya kapatılır (bkz. “Başka ayarlar gerçekleştirilmesi” bölümü)	Kapalı
	Tatil modu fonksiyonu açılır veya kapatılır (bkz. “Başka ayarlar gerçekleştirilmesi” bölümü)	Kapalı
	Kilitleme fonksiyonunu açma veya kapatma (bkz. “Başka ayarlar gerçekleştirilmesi” bölümü)	 (Kapalı)
	Cihazın gücünün kapatılması	—
	Şabat modu fonksiyonu açılır veya kapatılır (bkz. “Başka ayarlar gerçekleştirilmesi” bölümü)	Kapalı
	Şabat modu sürümünün görüntülenmesi	—
	Otomatik kapı açma (ActiveDoor) fonksiyonunun yapılandırılması veya devre dışı bırakılması. (Bkz. “Başka ayarlar gerçekleştirilmesi” bölümü)	
	ActiveDoor fonksiyonunun etkinleştirilmesi/devre dışı bırakılması (sadece ActiveDoor etkinleştirildiyse gösterilir) (bkz. “Başka ayarlar gerçekleştirilmesi” bölümü)	
	Belirlenmiş olan kapı açılma açısının değiştirilmesi (sadece kapı açılma açısı daha önce belirlenmiş ise gösterilir) (bkz. “Başka ayarlar gerçekleştirilmesi” bölümü)	
	Kapı elle açıldığında kapı alarmı verilmesi için geçmesi gereken sürenin değiştirilmesi (bkz. “Başka ayarlar gerçekleştirilmesi” bölümü)	1:00
	PerfectFresh Active bölmesindeki sıcaklık kademesinin değiştirilmesi (bkz. “Doğru sıcaklık” bölümü).	5

Cihaz tanıtımı

	Hava nemlendirici (Humidifier) açılır veya kapatılır veya hava nemlendiricinin yoğunluğu ayarlanır (bkz. “Gıdaların PerfectFresh Active bölümünde saklanması” bölümü)	Kapalı
	Miele@home fonksiyonu 1. kez kurulur, Wi-Fi fonksiyonu etkinleştirilir ve devre dışı bırakılır ağ yapılandırması sıfırlanır (bkz. “Başka ayarlar gerçekleştirilmesi” bölümü)	APP
	Tuş sesi açılır veya kapatılır	Açık
	Uyarı ve sinyal seslerinin ses seviyesi değiştirilir veya uyarı ve sinyal sesleri tamamen kapatılır (bkz. “Başka ayarlar gerçekleştirilmesi” bölümü)	Açık /Kademe 5
	Ekran parlaklığı değiştirilir (bkz. “Başka ayarlar gerçekleştirilmesi” bölümü)	Kademe 4
	Sıcaklık ölçü birimi değiştirilir (°Santigrad veya °Fahrenheit)	°C
	Fuar modu fonksiyonu kapatılır (sadece açık olduğunda gösterilir) (bkz. “Başka ayarlar gerçekleştirilmesi” bölümü)	Kapalı
	Mevcut ayarlar varsayılan fabrika ayarlarına getirilir (bkz. “Başka ayarlar gerçekleştirilmesi” bölümü)	—
	Soğutma cihazınıza ilişkin bilgiler (model tanımı ve seri numarası) görüntülenir (bkz. “Başka ayarlar gerçekleştirilmesi” bölümü)	—
	Koku filtresini değiştirme hatırlatma fonksiyonu açılır (bkz. “Sonradan satın alınabilen aksesuarlar” bölümü) (bkz. “Başka ayarlar gerçekleştirilmesi” bölümü)	Kapalı
	Temizlik modu açılır veya kapatılır (bkz. “Temizlik ve bakım” bölümü)	Kapalı

Otomatik kapı açma (ActiveDoor)

⚠ Cihaz kapısının otomatik olarak açılması ve kapatılması sırasında yaralanma tehlikesi

Kapının açılma alanında ve kapı menteşesi kısmında, örneğin parmaklar gibi vücut uzuvları sıkışabilir.

Kapının açılma alanının boş olmasını sağlayınız.

Kapının kapanması sırasında elinizi kapı menteşesi veya cihazın iç kısmına sokmayınız.

Kapıyı bloke etmeyiniz.

⚠ Otomatik kapı açma fonksiyonu etkin durumdayken, cihaz kapısının elle hareket ettirilmesi nedeniyle hasar tehlikesi. Cihaz kapısının tahrik ünitesinde hasarlar.

Cihaz kapısını otomatik kapı hareketine karşı elinizle açar veya kaparsanız, tahrik ünitesi ve kapı menteşesi zarar görür.

Cihaz kapısını, otomatik kapı hareketine karşı elinizle hareket ettirmeyiniz.

⚠ Cihaz kapısının otomatik olarak kapatılması sırasında hasar tehlikesi
Dışarı çekilmiş çekmeceler veya teleskopik raylar (modele bağlı olarak) zarar görebilir.

Çekmeceleri sonuna kadar içeri itiniz.
Çekmeceyi çıkardıktan sonra teleskopik rayları sonuna kadar içeri itiniz.

Kapı otomatik olarak hareket ettiği sırada ekranda  gösterilir. Ayrıca bir sinyal sesi duyulur.

Otomatik kapı açma fonksiyonu etkinken, cihaz kapısını tıklama sinyali aracılığıyla veya sesli komut vererek açabilirsiniz.



ActiveDoor fonksiyonunu etkinleştirmezseniz veya tekrar devre dışı bırakırsanız cihaz kapısı elle açılabilir.

Fonksiyon etkinken cihaz daha yüksek güçte çalışır. Bunun sonucunda hareket sesleri daha yüksek olabilir. Enerji tüketimi artar.

... tıklama sinyali aracılığıyla

Kapıyı, kapının dış veya iç yüzüne 2 kez tıklayarak açar veya kapatırsınız.

Tıklama sinyalinin hassaslığı istenildiği anda değiştirilebilir.

Bu fonksiyon ayar modunda  etkinleştirilmeli ve yapılandırılmalıdır (bkz. “Başka ayarlar gerçekleştirilmesi” – “Otomatik kapı açma (ActiveDoor) ” bölümü).

Cihaz tanıtımı

Tıklama sensörünün hassaslığı

Tıklama sensörünün hassaslığı bir sürgülü şalter ile ayarlanır. Bu sürgülü şalter, kapının alt üçte birlik kısmında, menteşe tarafındaki dış kenarda bulunur (bkz. “Cihaz tanıtımı” bölümü).

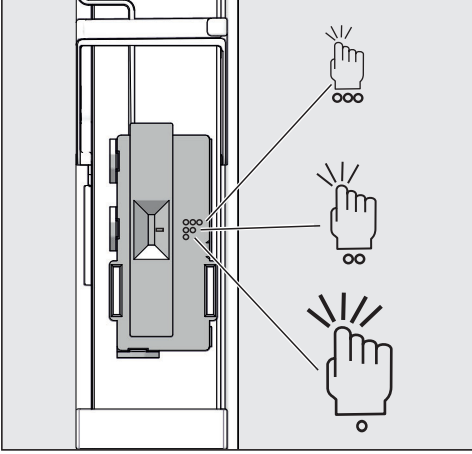

Ayar seçenekleri

Şalter konumu	Anlamı
Üstte (3 nokta)	Yüksek hassaslık, hafif tıklama yeterlidir
Ortada (2 nokta)	Orta derecede hassaslık, biraz daha güçlü bir tıklama gerekir. Bu ayar varsayılan fabrika ayarıdır.
Altta (1 nokta)	Düşük hassaslık, güçlü bir tıklama gerekir.

... sesli komut vererek

Modele göre

Cihazın kapısını, tıklama sinyaline ek olarak ayrıca sesli komut vererek de açabilir ve kapatabilirsiniz. Miele uygulamasındaki tüm ayarları yapınız.

- ActiveDoor fonksiyonunu etkinleştiriniz ve yapılandırınız (bkz. “Başka ayarlar gerçekleştirilmesi” – “1. ActiveDoor fonksiyonunun ilk kez etkinleştirilmesi ve yapılandırılması” bölümü).

Ayarlara ilişkin ayrıntılı bilgiler için bkz. “Başka ayarlar gerçekleştirilmesi” – “Miele@home” bölümü.

- Akıllı telefonunuza Miele uygulamasını yükleyiniz.
- Cihazınız ile bir Wi-Fi bağlantısı kurunuz.
- Cihazınızı Miele uygulamasına kaydediniz. Bunun için uygulamada gösterilen talimatlara uyunuz.
- Bir sesli asistan yükleyiniz.

Dolap içinin düzenlenmesi

Hassas ayar mekanizmalı rafın kaydırılması

Alttaki raflarda/şişe raflarında yukarı doğru daha fazla yere ihtiyacınız olduğunda hassas ayar mekanizmasını kullanınız.

Raflar, dolu durumdayken dikey olarak kaydırılabilir.

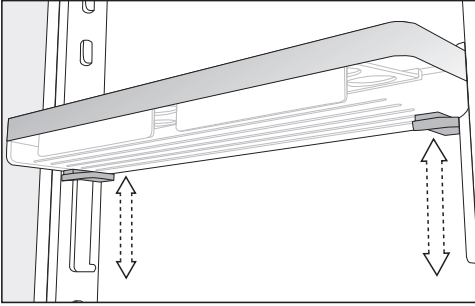

- Rafi iki elinizle tutunuz, rafın altında yer alan her iki taraftaki gri düğmelere basınız ve rafı kaydırınız.

Hassas ayar mekanizmalı rafın yerinin değiştirilmesi

Cihaz kapısındaki rafların/şişe raflarının yerini sadece içlerini boşaltarak değiştiriniz.

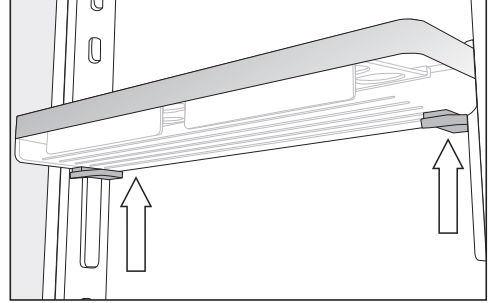

- Rafı yan taraflardan iki elinizle, elleriniz rafın altında yer alan gri düğmelere değecek şekilde tutunuz.
- Gri düğmelere aynı anda basınız ve rafı yukarı doğru ittirerek kılavuz raylardan kurtarınız.

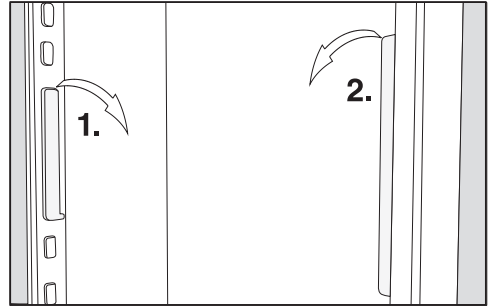

- Kılavuz rayı kamdan çıkarınız ve istediğiniz konuma yerleştiriniz.
- İkinci kılavuz rayı birinci ray ile aynı konuma getiriniz.
- Rafi tekrar üst taraftan kılavuz raylara geçirin.

Cihaz tanıtımı

Rafların/şişe raflarının yerinin değiştirilmesi

Cihaz kapısındaki rafların/şişe raflarının yerini sadece içlerini boşaltarak değiştiriniz.

- Rafi/şişe rafını yukarı doğru kaydırınız ve öne doğru çekerek çıkarınız.
- Rafi/şişe rafını istediğiniz yere tekrar yerleştiriniz.

Yumurtalıkların takılması

- Yumurtalıkları cihaz kapısındaki rafın arka kenarına takınız.

Şişe tutucunun kaydırılması veya çıkarılması

Şişe tutucunun lamelleri, cihaz kapısının açılması ve kapatılması sırasında şişelerin daha sağlam durmalarını sağlar.

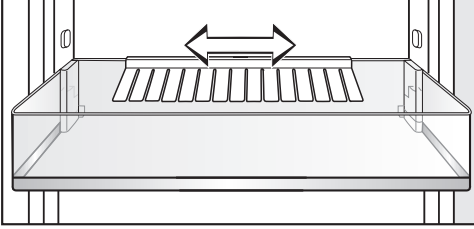

Şişe tutucuyu sağa veya sola doğru kaydırabilirsiniz. Böylece karton içecek kutuları için daha fazla yer elde edilir.

Şişe tutucu (örneğin temizlenmesi için) tamamen çıkarılabilir:

- Şişe tutucuyu yukarı doğru çekerek çıkarınız.

Rafın/aydınlatmalı rafın yerinin değiştirilmesi

Rafların yerini soğutucudaki malzemenin yüksekliğine göre değiştirebilirsiniz.

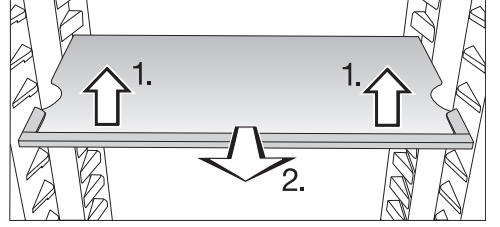

- Rafi önden hafifçe yukarıya doğru kaldırınız ve biraz öne çekiniz.
- Girintiler raf destekleri aynı hizaya geldiğinde rafı yukarı veya aşağıya kaydırınız.
- Rafi içeri doğru itiniz.

Aydınlatmalı rafın duyulur şekilde yerine oturmasına dikkat ediniz.

Raflar yanlışlıkla dışarı çekilmeye karşı durdurucular ile emniyet altına alınmıştır.

Çekmece modülünün (CompactCase) kullanımı

Bu çekmece modülü (CompactCase), küçük paketlerin ve tüplerin saklanması için uygundur.

Daha büyük paketler için yer açmak üzere çekmecenin konumu biraz aşağı doğru kaydırılabilir.

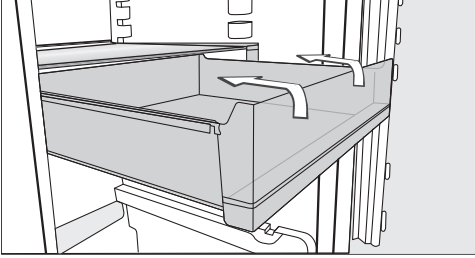

- Çekmeceyi çekebildiğiniz kadar dışarı çekiniz. Çekmeceyi hafifçe yukarı doğru kaldırınız ve çekmeceyi çıkarınız.

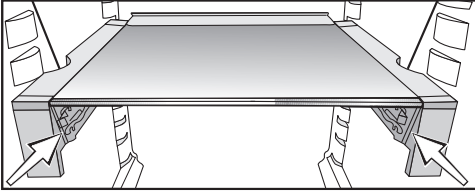

- Çekmeceyi, şimdi gerekiyorsa tutucuda alt yuvaya yerleştiriniz.

Çekmece modülü (CompactCase) konumunun değiştirilmesi

- Çekmeceyi çıkarınız.

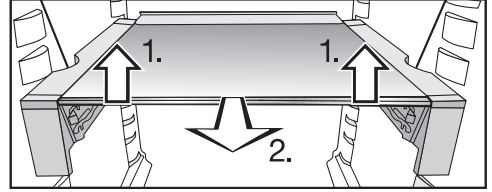

- Tutucu ile birlikte rafı iki elinizle ön taraftan hafifçe yukarı kaldırınız 1).
- Rafı biraz öne doğru çekiniz 2.) ve rafı sol ve sağ girintiler raf desteklerinin üzerine gelecek şekilde kaldırınız.
- Rafın konumunu istediğiniz gibi yukarı veya aşağı doğru değiştiniz.
- Rafı sonuna kadar arkaya itiniz.
- Çekmeceyi, üst taraftan tutucudaki üst veya alt yuvaya yerleştiriniz.

Cihaz tanıtımı

Döndürülebilir tabanlı raf (FlexiTray)

⚠ Çok ağır malzemelerin dengesiz bir şekilde yerleştirilmesi sonucu hasar tehlikesi.

Çok ağır malzemelerin dengesiz bir şekilde yerleştirilmesi döndürülebilir tabanda hasarlara yol açabilir.

8 kg olan maksimum doldurma miktarına uyunuz. Malzemeleri yüzeyin tamamına eşit bir şekilde dağıtarak yerleştiriniz.

Döndürülebilir taban saat yönünde 180° döndürülebilir ve böylece arka tarafa yerleştirilmiş gıdalara kolayca erişilebilmesini sağlar.

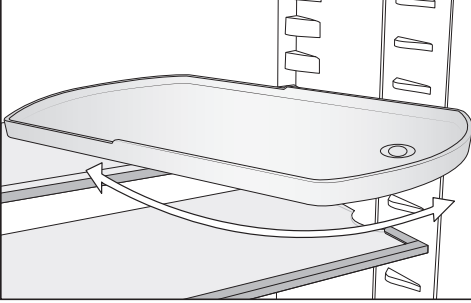

⚠ Aşağı düşen cam taban nedeniyle yaralanma tehlikesi.

Rafın çıkarılması sırasında döndürülebilir taban dönerek dışarı çıkabilir, tabladaki cam taban dışarı düşebilir ve kırılabilir.

Çıkarırken döndürülebilir tabanı tutunuz.

Döndürülebilir tabanlı rafın yerini istediğiniz gibi değiştirebilirsiniz.

Şişe rafının yerinin değiştirilmesi

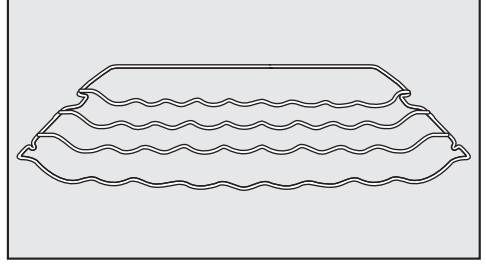

Şişe rafını cihazın içinde istediğiniz yere takabilirsiniz.

■ Rafi önden hafifçe kaldırınız, yanlardaki yarıklar raf destekleri ile aynı hizaya gelinceye kadar öne doğru bir miktar çekiniz ve ardından yukarıya veya aşağıya kaydırınız.

Rafın arka kenarı yukarıya doğru durmalıdır, böylece şişeler arka duvara temas etmezler.

Şişe rafı durdurucular vasıtasıyla yanlışlıkla dışarı çekilmeye karşı emniyet altına alınmıştır.

Şişe rafının ayırıcı panelde kullanılması

Ayırıcı panelde isteğe bağlı olarak şişe rafı veya cam taban kullanılabilir.

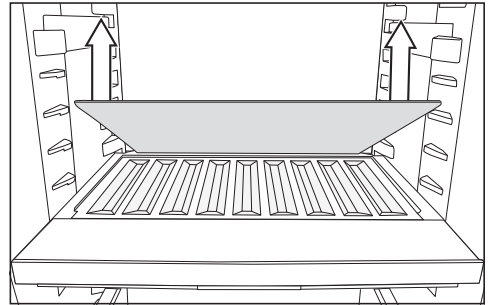

■ Arka cam tabanı ayırıcı panelden çıkarınız ve cam tabanı ayrı bir yerde saklayınız.

- Şişeleri, tabanları arkaya doğru baka-
cak şekilde itebildiğiniz kadar arkaya
ilerek yerleştiriniz.

Faydalı bilgi: Şişeler şişe rafından çıkıntı yapıyorsa, alt şişe rafının yerini yukarı doğru değiştiriniz.

Düzenleme kabının çıkarılması ve tekrar takılması

PerfectFresh Active bölümünde kullanılacak ilave düzenleme kabı, gıda maddelerinin tertipli bir şekilde yerleştirilmesini kolaylaştıracaktır.

- Düzenleme kabını çıkarmak istediğinizde önce arka kısımdan yukarı kaldırınız.
- Düzenleme kabını tekrar çekmeceye koymak için önce ön kısmını yerleştiriniz.

Fırın tepsisi için adaptörün kullanılması

Teslimat kapsamındaki fırın tepsisi adaptörleri, bir fırın tepsinin soğutucu bölmeye kolayca yerleştirilmesini mümkün kılar. Fırın tepsisinin maksimum ölçüsü: Genişlik 466 mm/Derinlik 386 mm/ Yükseklik 50 mm.

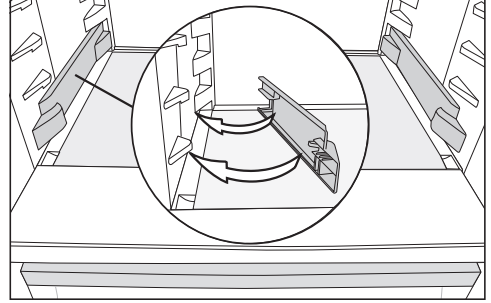

- Adaptörleri soğutucu bölmenin en alttaki sağ ve sol raf desteklerine takınız.
- Cihaz kapısını sonuna kadar açınız.

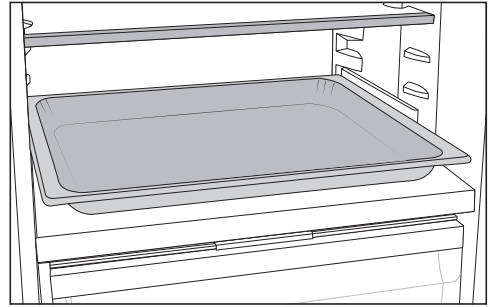

- Tepsiyi soğutucu bölmedeki adaptörlerin üzerine yerleştiriniz ve itebildiğiniz kadar içeri itiniz.

Faydalı bilgi: Tepsiyi soğutucu bölmeye koymadan önce soğuyarak oda sıcaklığına gelmesini bekleyiniz.

Cihaz tanıtımı

Koku filtresinin yerinin değiştirilmesi

KKF-FS kasetli koku filtresi (Active AirClean) sonradan satın alınabilir aksesuar olarak mevcuttur (bkz. “Aksesuarlar” – “Sonradan satın alınabilen aksesuarlar” bölümü).

Çok güçlü bir kokuya sahip gıdalarda (ör. çok keskin peynir) şunlara dikkat ediniz:

- Koku filtrelerini içeren kaseti, bu gıdaların yerleştirildiği rafa koyunuz.
- Gerekirse koku filtresini daha sık değiştiriniz.
- Cihaza ek koku filtreleri (kasetli) koyunuz (bkz. “Sonradan satın alınabilen aksesuarlar” bölümü).

Koku fitresinin kaseti rafın arka koruyucu çitasına takılıdır.

- Koku filtresinin yerini değiştirmek için koku filtresi kasetini koruyucu çitadan yukarı doğru çekerek çıkarınız.
- Koruyucu çitayı çekerek raftan çıkarınız.
- Koruyucu çitayı istediğiniz rafa takınız.

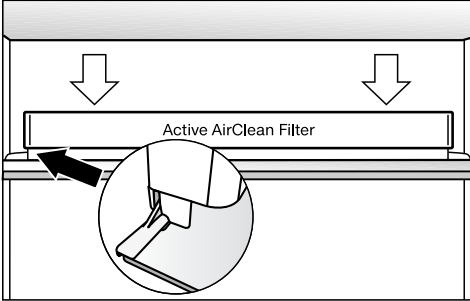

- Kaseti koruyucu çitaya takınız.

Cihazla birlikte verilen aksesuarlar

Döndürülebilir tabanlı raf (FlexiTray)

Fırın tepsisi için adaptör

Yumurtalık

Şişe tutucu

Düzenleme kabı

Değişken şişe rafı

Sonradan satın alınabilen aksesuarlar

Miele ürün yelpazesinde cihaza uygun yardımcı aksesuarlar ve temizlik ve bakım ürünleri bulunur.

Sonradan satın alınabilen aksesuarları Miele Webshop mağazasından sipariş edebilirsiniz. Ayrıca, bu ürünleri Miele yetkili servislerinden (bu kullanım kılavuzunun son sayfasına bakınız) ve Miele bayilerinden de satın alabilirsiniz.

Çok amaçlı mikrofiber bez

Mikrofiber bez paslanmaz çelik yüzeylerden, cihaz panellerinden, pencerelerden, mobilyalardan, araba camlarından vb. parmak izlerinin ve hafif kirlerin çıkarılmasına yardımcı olur.

MicroCloth seti

MicroCloth seti bir adet standart bez, bir adet cam bezi ve bir adet de parlama bezinden oluşur. Bezler yırtılmaya karşı son derece dayanıklı ve sağlamdır. Bu bezler, çok ince mikro lifleri sayesinde yüksek temizlik performansı sağlarlar.

MicroCloth HyClean

MicroCloth HyClean, yırtılmaya karşı son derece dayanıklı ve sağlam çok amaçlı bir antibakteriyel bezdir. Kuru veya nemli, temizlik maddeli veya temizlik maddesiz kullanılabilir.

KKF-FS kasetli koku filtresi (Active AirClean)

Koku filtresi, soğutucu bölmedeki kötü kokuları nötralize eder ve böylece hava kalitesinin daha iyi olmasını sağlar.

KKF-RF koku filtresinin değiştirilmesi (Active AirClean)

Kaset için uygun filtreler satın alınabilir. Koku filtrelerinin her 6 ayda bir değiştirilmesi tavsiye edilir.

Şişe rafı

Tanıtım için bkz. bkz. “Cihaz tanıtımı” – “Dolap içinin düzenlenmesi” bölümü.

Düzenleme kabı

Tanıtım için bkz. “Cihaz tanıtımı” – “Dolap içinin düzenlenmesi” bölümü.

Cihazın gücünü açma ve kapama

İlk kullanımdan önce

- Tüm ambalaj malzemelerini ve koruyucu folyoları çıkarınız.
- Dolabın içini ve aksesuarları temizleyiniz (bkz. “Temizlik ve bakım” bölümü).

Cihazın elektrik bağlantısı

- Cihazı, “Elektrik bağlantısı” bölümünde belirtilen şekilde elektrik şebekesine bağlayınız.

Ekranda önce Miele, ardından  gösterilir.

Hava nemlendiricinin su tankının doldurulması ve takılması

- Hava nemlendiricinin su tankına taze içme suyu doldurunuz (bkz. “Gıdaların PerfectFresh Active bölümünde saklanması” – “Nem ayarlı çekmece” bölümü).
- Su tankını, soğutucu bölme ile PerfectFresh Active bölümü arasındaki ayırıcı panele yerleştiriniz (bkz. “Gıdaların PerfectFresh Active bölümünde saklanması” – “Nem ayarlı çekmece” bölümü).

Cihazın gücünün açılması



- Cihazın kapısını açınız.
- Ekranda  üzerine dokununuz.

Cihaz soğutmaya başlar ve cihaz kapısı açıldığında iç aydınlatma lambası yanar.

Cihazın sıcaklığı önceden ayarlanmış değere getirilir.

Sıcaklığın yeterince düşük olması için cihazın birkaç saat soğumasını bekleyiniz. Cihaza ancak önceden ayarlanmış sıcaklığa ulaşıldıktan sonra gıda maddeleri koyunuz.

Cihazın gücünün kapatılması

- Ekrandaki sıcaklık göstergesine dokununuz.
-  ortada gösterilene kadar ekranı sağa kaydırınız.
-  üzerine dokununuz.

İç aydınlatma ve soğutma kapanır.

Ekranda  görüntülenir.

Lütfen unutmayınız: Cihazın gücünün kapalı olması, aynı zamanda elektrik şebekesinden de ayrılmış olduğu anlamına gelmez.

Cihazın uzun süre kullanılmaması durumunda dikkate alınması gerekenler

Eğer cihazın gücü uzun bir süre kullanılmayacağı için kapatılır ancak cihaz temizlenmezse, kapıların kapalı bırakılması durumunda küf oluşması mümkündür. Soğutma cihazını uzun süre kullanmayacaksanız mutlaka temizleyiniz.

Cihazı uzun bir süre kullanmayacaksanız, şunlara dikkat ediniz:

- Cihazın gücünü kapatınız.

Cihazın gücünü açma ve kapama

- Elektrik fişini çekiniz veya ev tesisatındaki sigortayı kapatınız.
- Hava nemlendiricinin su tankını boşaltınız ve temiz ve kuru bir şekilde muhafaza ediniz.
- Cihazı yeterince havalandırmak ve koku oluşmasını önlemek için cihazı temizleyiniz ve cihazın kapısını açık bırakınız.

Doğru sıcaklık

Gıdaların muhafazası için doğru sıcaklık ayarı çok önemlidir. Sıcaklığın düşmesiyle mikroorganizmaların üreme süreci yavaşlar. Gıda maddeleri çok hızlı bozulmaz.

Cihazın içindeki sıcaklık şu durumlarda yükselir:

- Cihaz kapısının çok sık açılması ve uzun süre açık kalması
- Cihazda muhafaza edilen gıdaların çok fazla olması
- Yeni konulan gıdaların sıcak olması
- Cihazın bulunduğu ortamın sıcaklığının yüksek olması Bu cihaz belirli bir iklim sınıfına (ortam sıcaklığı aralığı) yönelik olarak üretilmiştir ve bu iklim sınıfının sınırlarına uyulmalıdır.

... soğutucu bölme ve PerfectFresh Active bölmesinde

Soğutucu bölme için önerilen sıcaklık **4 °C**'dir.

PerfectFresh Active bölmesinde sıcaklık otomatik olarak ayarlanır ve **0 ila 3 °C** arasındadır.

Otomatik sıcaklık dağılımı (DynaCool)

Cihaz, soğutucu bölmenin soğutması çalışmaya başladıktan sonra fanı da otomatik olarak çalıştırır. Bu şekilde soğutucu bölmedeki soğuk hava eşit olarak dağılır ve dolaba yerleştirilmiş olan gıdaların yaklaşık olarak aynı sıcaklıkta soğumaları sağlanır.

Sıcaklık göstergesi

Normal çalışma şeklinde ekranda, cihazda o anda hakim olan **ortalama, gerçek soğutucu bölme sıcaklığı** gösterilir.

Ortam sıcaklığına ve yapılan ayara bağlı olarak istenilen sıcaklıklara ulaşılması ve bu sıcaklığın göstergede sürekli olarak gösterilmesi birkaç saat sürebilir.

Sıcaklık ayarı

- Ekrandaki sıcaklık göstergesine dokununuz.
- İsteddiğiniz sıcaklık ortada gösterilene kadar ekranı sola veya sağa kaydırınız.
- Onaylamak için istediğiniz sıcaklık değerinin üzerine dokununuz.

Sıcaklık göstergesi, tekrar o anda cihazda hakim olan gerçek sıcaklığa geçer.



Mümkün olan ayar değerleri

- Soğutucu bölme: 3 ila 9 °C

PerfectFresh Active bölmesindeki sıcaklık kademesinin değiştirilmesi

PerfectFresh Active bölmesinde sıcaklık otomatik olarak 0 ile 3 °C arasında tutulur.

Örneğin balık saklamak için daha soğuk veya daha sıcak olmasını isterseniz, sıcaklığı kademeli olarak bir miktar değiştirebilirsiniz.

-  üzerine dokununuz.
-  ortada gösterilene kadar ekranı sola veya sağa kaydırınız.
-  üzerine dokununuz.
- İsteddiğiniz ayar (1: en düşük sıcaklık; 9: en yüksek sıcaklık) ortada gösterilene kadar ekranı sola veya sağa kaydırınız.

- Onaylamak için istediđiniz ayarın üzerine dokununuz.

Sıcaklık kademesi fabrika ayarı 5'tir.
Kademe 1 ile kademe 4 arası bir ayarda, bazı durumlarda sıcaklık 0 °C'nin altına düşebilir. Gıdalar donabilir.
Sıcaklık ayarını kontrol ediniz.

Süper Soğutma kullanımı

Süper Soğutma ❄️

Süper Soğutma fonksiyonu ❄️ açık olduğunda, **soğutucu bölme** çok hızlı bir şekilde en düşük sıcaklık değerine soğutulur (ortam sıcaklığına bağlı olarak). Cihaz mümkün olan en yüksek soğutma gücünde çalışır ve sıcaklık düşer. Bu fonksiyonu, özellikle cihaza yeni koyulan çok miktarda yiyeceği ve içeceği hızlı bir şekilde soğutmak istediğinizde seçiniz.

Süper Soğutma fonksiyonu ❄️ açırken, cihazdan gelen sesler artabilir.

Süper Soğutma fonksiyonu ❄️, yiyecekler veya içecekler buzdolabına **koyulmadan 4 saat önce** etkinleştirilmelidir.

Süper Soğutma fonksiyonu ❄️ yaklaşık 12 saat sonra otomatik olarak kapanır. Cihaz tekrar normal soğutma gücünde çalışır.

Faydalı bilgi: Yiyecekler ve içecekler yeterli derecede soğuduktan sonra, enerjiden tasarruf etmek için Süper Soğutma fonksiyonunu ❄️ kendiniz de kapatabilirsiniz.

Süper Soğutma ❄️ fonksiyonunun açılması ve kapatılması

- Soğutucu bölme sıcaklık göstergesine dokununuz.
- Süper Soğutma fonksiyonunu açmak ve tekrar kapatmak için ❄️ üzerine dokununuz.

Süper Soğutma fonksiyonu **açık** olduğunda, ❄️ turuncu renkte yanar.

- Bu ayar düzeyinden sıcaklık göstergesine dokunarak çıkarsınız.

Başka ayarlar gerçekleştirilmesi

İlgili ayarlara ilişkin açıklamalar



Aşağıda ek açıklama gerektiren ayarlar açıklanmıştır.



Ayar modunda  bulunurken, kapı alarmı ve diğer uyarı bildirimleri otomatik olarak bastırılır.



Parti modu

Çok miktarda yiyecek ve içeceği henüz dolaba yerleştiriyor ve bunları hızla soğutmak istiyorsanız parti modunu  etkinleştirmeniz önerilir.

Faydalı bilgi: Parti modu fonksiyonunu , yiyecek ve içecekleri yerleştirmeden yaklaşık 4 saat önce etkinleştiriniz.



Parti modu  etkinleştirildiğinde, Süper Soğutma fonksiyonu  otomatik olarak açılır.

Parti modu , tatil modu  açık olduğunda etkinleştirilemez.

Parti modu fonksiyonu , yaklaşık 24 saat sonra otomatik olarak kapanır. Ancak parti modu fonksiyonunu  isteğiniz anda kapatabilirsiniz.

Tatil modu

Tatil modu fonksiyonu , örneğin tatile çıkarken, soğutucu bölmeyi tamamen kapatmak istemediğinizde veya yüksek bir soğutma gücü gerekmediğinde tavsiye edilir.

Tatil modunun  açık olduğu başlangıç ekranında gösterilir. Bu mod başlangıç ekranından veya ayar modu  üzerinden kapatılabilir.

Soğutucu bölme sıcaklığı 15 °C seviyesine ayarlanır, bu arada PerfectFresh Active bölmesinde otomatik olarak 9 ila

12 °C arası bir sıcaklık ayarlanır. Bu sayede soğutucu bölme enerjiden tasarruf ederek çalışmaya devam eder.

Bu soğutucu bölme sıcaklığında kolay bozulmayan gıdalar bir süre daha buzdolabında kalabilir. Enerji tüketimi normal işletimdeki enerji tüketiminden daha düşüktür.

Aynı şekilde, kapısı kapalı ve gücü kapatılmış soğutucu bölmede olduğu gibi koku ve küf oluşmaz.

 Bozulmuş yiyeceklerin tüketilmesi sonucu sağlık riski.



Soğutucu bölmedeki sıcaklığın uzun süre 4 °C üzerinde kalması durumunda, gıdaların muhafaza süresi ve kalitesi bundan olumsuz etkilenebilir.

Tatil modu fonksiyonunu  daima sadece sınırlı bir süre için etkinleştiriniz.

Bu süre içinde hassas ve çabuk bozulabilen meyve, sebze, balık, et ve süt ürünleri gibi gıdaları dolaba koymayınız.

Kilitleme fonksiyonunun / etkinleştirilmesi

Kilitleme fonksiyonu etkinleştirildiğinde, cihazın gücünün yanlışlıkla kapatılması ve çocuklar vs. gibi yetkisiz kişiler tarafından ayarların değiştirilmesi önlenir.

-  üzerine dokununuz.
-  ortada gösterilene kadar ekranı sola veya sağa kaydırınız.
-  üzerine dokununuz.

Kilitleme fonksiyonu etkinleştirildiğinde,  turuncu renkte yanar.

- Cihazın kapısını kapatınız. Kilitleme fonksiyonu  ancak bundan sonra etkinleşir.

Başka ayarlar gerçekleştirilmesi

Kilitleme fonksiyonunun / kısa süreli devre dışı bırakılması

Örneğin sıcaklık ayarını değiştirmek istediğinizde kilitleme fonksiyonunu kısa süreliğine devre dışı bırakabilirsiniz:





- Sıcaklık göstergesine dokununuz.
- Yaklaşık 6 saniye  üzerine dokununuz.

Gösterge sıcaklık ayarına geçer.

- Şimdi istediğiniz ayarları gerçekleştiriniz.

Cihazın kapısı kapatıldığında kilitleme fonksiyonu  tekrar etkinleştirilir.

Kilitleme fonksiyonunun / tamamen devre dışı bırakılması

-  üzerine dokununuz.
- Yaklaşık 6 saniye  üzerine dokununuz.
-  ortada gösterilene kadar ekranı sola veya sağa kaydırınız.
-  üzerine dokununuz.

Kilitleme fonksiyonu devre dışı bırakıldığında  yanar.

Şabat modu

Dini gerekliliklerin yerine getirilebilmesi için cihaz bir şabat moduna sahiptir.

Şabat modunun  etkin olduğu, önce başlangıç ekranında gösterilir.

3 saniye sonra ekran kapanır.

Şabat modu  etkin olduğu sürece, cihazda hiçbir ayar gerçekleştiremezsiniz.

Sesli ve görsel sinyaller devre dışı bırakıldığından, cihaz kapısının sıkı bir şekilde kapalı olmasına dikkat ediniz.

Şabat modu fonksiyonu  yaklaşık 80 saat sonra otomatik olarak devre dışı bırakılır.

Şabat modu  etkinleştirildiğinde, aşağıda belirtilenler devre dışı bırakılır:

- Cihaz kapısı açıkken iç aydınlatmanın yanması
- Tüm sesli ve görsel sinyaller
- Sıcaklık göstergesi
- Etkin bir Wi-Fi bağlantısı

Daha önce etkinleştirilmiş olan tüm diğer fonksiyonlar etkin durumda kalır.

 Bozulmuş yiyeceklerin tüketilmesi sonucu sağlık riski.

Şabat modu  sırasında olası bir elektrik kesintisi görüntülenmeyeceğinden, bazı durumlarda gıdalar uzun süre yüksek sıcaklıklara maruz kalabilir. Bunun sonucunda gıdaların saklanma süresi kısalmıştır.

Şabat modu  sırasında elektrik kesintisi olması halinde, gıdaların kalitesini kontrol ediniz.

Şabat modunun devre dışı bırakılması

- Siyah ekran üzerine dokununuz.

 gösterilir.

-  üzerine dokununuz.

 sembolü turuncu renkte yanar.

- Yeniden  sembolüne dokununuz.

Şabat modu devre dışı bırakıldığında,  sembolü beyaz renkte yanar.

Otomatik kapı açma (ActiveDoor)



Aşağıda belirtilen ayarlar yapılabilir:

1. ActiveDoor fonksiyonunun, cihazın ilk kez çalıştırılması sırasında veya daha sonra etkinleştirilmesi ve yapılandırılması
2. ActiveDoor fonksiyonunun devre dışı bırakılması
3. Fonksiyon daha önce yapılandırılmış ve devre dışı bırakılmışsa, ActiveDoor fonksiyonunun etkinleştirilmesi
4. Belirlenmiş olan kapı açılma açısının değiştirilmesi

1. ActiveDoor fonksiyonunun ilk kez etkinleştirilmesi ve yapılandırılması

Etkinleştirme ve yapılandırma işlemi bir-den fazla işlem adımından oluşur:

ActiveDoor fonksiyonunun etkinleştirilmesi

-  üzerine dokununuz.
-  ortada gösterilene kadar ekranı sola veya sağa kaydırınız.
-  üzerine dokununuz.

Ekranda sarı renkte  yanar.

- OK tuşuna dokununuz.

Ekranda sarı renkte  yanar. Şimdi kapı açılma açısını belirlemelisiniz.

Kapı açılma açısının belirlenmesi

Kapının açılma alanının boş olmasını sağlayınız.

- Kapiyu istediğiniz kapı açılma açısına kadar açınız (en az 70°).



Faydalı bilgi: Çekmeceleri sorunsuz bir şekilde dışarı çekebilmek için en az 90°'lik bir kapı açılma açısı tercih ediniz.

- OK tuşuna dokununuz.



Ekranda sarı renkte  yanar.

- OK tuşuna dokununuz.

- Ekranda  sembolü gösteriliyor: Kapı açılma açısı **kaydedilmedi**.

 üzerine dokunarak bilgiyi onaylarsınız. Ekranda sarı renkte  yanar. Yeneden “ Kapı açılma açısının belirlenmesi” işlem adımından başlayınız.

- Ekranda  sembolü gösteriliyor: Kapı açılma açısı kaydedildi.

 üzerine dokunarak bilgiyi onaylarsınız. Ekranda sarı renkte  yanar. Şimdi bir referanslandırma çalışması uygulamalısınız.

Referanslandırma çalışmasının uygulanması

 Cihaz kapısının otomatik olarak açılması ve kapatılması sırasında yaralanma tehlikesi

Kapının açılma alanında ve kapı menteşesi kısmında, örneğin parmaklar gibi vücut uzuvları sıkışabilir.

Kapının açılma alanının boş olmasını sağlayınız.

Kapının kapanması sırasında elinizi kapı menteşesi veya cihazın iç kısmına sokmayınız.

Kapıyı bloke etmeyiniz.

 Cihaz kapısının otomatik olarak kapatılması sırasında hasar tehlikesi
Dışarı çekilmiş çekmeceler veya teleskopik raylar (modele bağlı olarak) zarar görebilir.

Çekmeceleri sonuna kadar içeri itiniz.

Çekmeceyi çıkardıktan sonra teleskopik rayları sonuna kadar içeri itiniz.



- OK tuşuna dokununuz.

Başka ayarlar gerçekleştirilmesi



Referanslandırma çalışması başlatılır. Bu çalışma sırasında kapı bir defa otomatik olarak kapatılır ve tekrar açılır.

Aynı anda ekranda  yanıp söner ve sinyal sesi duyulur.

- Ekranda  sembolü gösteriliyor: Referanslandırma çalışması **başarısız** sonuçlandı.

 üzerine dokunarak bilgiyi onaylarsınız. Ekranda sarı renkte  yanar. Yeniden “ ActiveDoor fonksiyonunun etkinleştirilmesi” işlem adımından başlayınız.

- Ekranda  sembolü gösteriliyor: Referanslandırma çalışması başarılı bir şekilde sonlandı.

 üzerine dokunarak bilgiyi onaylarsınız. Ekranda sarı renkte  yanar. Şimdi seçilen kapı açılma açısını kaydetmelisiniz.

Seçilen kapı açılma açısının kaydedilmesi

■ OK tuşuna dokununuz.

Ekranda  sembolü gösteriliyor: Kapı açılma açısı kaydedildi.

■ Gösterilen bilgiyi  üzerine dokunarak onaylayınız.

Ekranda turuncu renkte  yanar. ActiveDoor fonksiyonu etkinleştirilmiştir.

2. ActiveDoor fonksiyonunun devre dışı bırakılması

■  üzerine dokununuz.

■  ortada gösterilene kadar ekranı sola veya sağa kaydırınız.

■  üzerine dokununuz.

Ekranda turuncu renkte  yanar.

■  üzerine dokununuz.

 beyaz renkte yanar ve ActiveDoor fonksiyonu devre dışı bırakılmıştır.

3. ActiveDoor fonksiyonunun etkinleştirilmesi

■  üzerine dokununuz.

■  ortada gösterilene kadar ekranı sola veya sağa kaydırınız.

■  üzerine dokununuz.

Ekranda  gösteriliyor.

■  üzerine dokununuz.

 turuncu renkte yanar ve ActiveDoor fonksiyonu etkinleştirilmiştir.

4. Belirlenmiş olan kapı açılma açısının değiştirilmesi

■  üzerine dokununuz.

■  ortada gösterilene kadar ekranı sola veya sağa kaydırınız.

■  üzerine dokununuz.

Ekranda turuncu renkte  yanar.

■  ortada gösterilene kadar ekranı sola veya sağa kaydırınız.

■  üzerine dokununuz.

Ekranda sarı renkte  yanar. Şimdi kapı açılma açısını belirlemelisiniz.

Kapı açılma açısının belirlenmesi

Kapının açılma alanının boş olmasını sağlayınız.

■ Kapıyı istediğiniz kapı açılma açısına kadar açınız (en az 70°).



Faydalı bilgi: Çekmeceleri sorunsuz bir şekilde dışarı çekebilmek için en az 90°'lik bir kapı açılma açısı tercih ediniz.

■ OK tuşuna dokununuz.

Ekranda sarı renkte  yanar.

■ OK tuşuna dokununuz.

Başka ayarlar gerçekleştirilmesi

- Ekranda ⊗ sembolü gösteriliyor: Kapı açılma açısı **kaydedilmedi**.
⊗ üzerine dokunarak bilgiyi onaylarsınız. Ekranda sarı renkte  yanar. Yeniden “ Kapı açılma açısının belirlenmesi” işlem adımından başlarsınız.
- Ekranda ✓ sembolü gösteriliyor: Kapı açılma açısı kaydedildi.
✓ üzerine dokunarak bilgiyi onaylarsınız. Ekranda sarı renkte  yanar. Şimdi bir referanslandırma çalışması uygulamalısınız.

Referanslandırma çalışmasının uygulanması

 Cihaz kapısının otomatik olarak açılması ve kapatılması sırasında yararlanma tehlikesi

Kapının açılma alanında ve kapı menteşesi kısmında, örneğin parmaklar gibi vücut uzuvları sıkışabilir.

Kapının açılma alanının boş olmasını sağlayınız.

Kapının kapanması sırasında elinizi kapı menteşesi veya cihazın iç kısmına sokmayınız.

Kapıyı bloke etmeyiniz.

 Cihaz kapısının otomatik olarak kapatılması sırasında hasar tehlikesi
Dışarı çekilmiş çekmeceler veya teleskopik raylar (modele bağlı olarak) zarar görebilir.



Çekmeceleri sonuna kadar içeri itiniz.
Çekmeceyi çıkardıktan sonra teleskopik rayları sonuna kadar içeri itiniz.

- OK tuşuna dokununuz.



Referanslandırma çalışması başlatılır. Bu çalışma sırasında kapı bir defa otomatik olarak kapatılır ve tekrar açılır.

Aynı anda ekranda  yanıp söner ve sinyal sesi duyulur.

- Ekranda  sembolü gösteriliyor: Referanslandırma çalışması **başarısız** sonuçlandı.

 üzerine dokunarak bilgiyi onaylarsınız. Ekranda sarı renkte  yanar. Yeniden “ ActiveDoor fonksiyonunun etkinleştirilmesi” işlem adımından başlarsınız.

- Ekranda  sembolü gösteriliyor: Referanslandırma çalışması başarılı bir şekilde sonlandı.

 üzerine dokunarak bilgiyi onaylarsınız. Ekranda sarı renkte  yanar. Şimdi seçilen kapı açılma açısını kaydetmelisiniz.

Seçilen kapı açılma açısının kaydedilmesi

- OK tuşuna dokununuz.

Ekranda ✓ sembolü gösteriliyor: Kapı açılma açısı kaydedildi.

- Gösterilen bilgiyi ✓ üzerine dokunarak onaylarsınız.

Ekranda turuncu renkte  yanar. ActiveDoor fonksiyonu etkinleştirilmiştir.

Kapı elle açıldığında kapı alarmı verilmesi için geçmesi gereken sürenin değiştirilmesi

Kapı alarmının cihaz kapısı elle açıldıktan ne kadar süre sonra verilmesi gerektiğini ayarlayabilirsiniz.

-  üzerine dokununuz.

-  ortada gösterilene kadar ekranı sola veya sağa kaydırınız.

-  üzerine dokununuz.

- 30 saniye ile 3 dakika : 30 saniye arası bir süre ortada gösterilene kadar ekranı sola veya sağa kaydırınız.

Başka ayarlar gerçekleştirilmesi

- Onaylamak için istediğiniz ayarın üzerine dokununuz.

Miele@home

Cihazınız entegre bir Wi-Fi modülü ile donatılmıştır.

Fabrika ayarı olarak ağ iletişimi devre dışıdır.

Kullanmak için şunlara ihtiyacınız olacaktır:

- Wi-Fi ağı
- Miele uygulaması
- Miele kullanıcı hesabı. Kullanıcı hesabını Miele uygulaması ile oluşturabilirsiniz.

Miele uygulaması, cihaz ile evdeki Wi-Fi ağı arasındaki bağlantıda size rehberlik eder.

Cihazınızı Wi-Fi ağınıza bağladıktan sonra, uygulama yardımıyla örneğin şu işlemleri gerçekleştirebilirsiniz:

- Cihazınızın çalışma durumuna ilişkin bilgilerin görüntülenmesi
- Cihazınızın ayarlarının değiştirilmesi

Cihazın Wi-Fi ağına bağlanması sonucunda, cihazın gücü kapalıyken bile enerji tüketimi yükselir.

Cihazın kurulum yerinde Wi-Fi ağınızın sinyalinin yeterince güçlü olduğundan emin olunuz.

Wi-Fi bağlantısının kullanılabilirliği

Wi-Fi bağlantısı bir frekans aralığını başka cihazlarla (ör. mikrodalga, uzaktan kumandalı oyuncaklar) paylaşır. Bunun sonucunda geçici veya kalıcı bağlantı sorunları ortaya çıkabilir. Sunulan fonksiyonların sürekli bir şekilde kullanılabilirliği bu sebeple sağlanamayabilir.

Miele@home mevcudiyeti

Miele uygulamasının kullanımı ülkenizde Miele@home hizmetlerinin mevcudiyetine bağlıdır.

Miele@home hizmeti her ülkede mevcut değildir.

Buna ilişkin bilgileri www.miele.com İnternet sayfasından edinebilirsiniz.

Miele Uygulaması

Miele uygulamasını Apple App Store® veya Google Play Store™ mağazalarından indirebilirsiniz.



Miele@home uygulamasının 1. kurulumu

- ⚙ üzerine dokununuz.
- @ ortada gösterilene kadar ekranı sola veya sağa kaydırınız.
- @ üzerine dokununuz.
- İstediğiniz bağlantı yöntemine (APP veya WPS) dokununuz.

Giriş yaptıktan sonra başlangıç ekranında 📶 gösterilir.

Bağlantı kurulamadığında ⊗ gösterilir.

- Bu durumda işlemi yeniden başlatınız.



Wi-Fi bağlantısının devre dışı bırakılması veya etkinleştirilmesi

- ⚙ üzerine dokununuz.
- @ ortada gösterilene kadar ekranı sola veya sağa kaydırınız.
- @ üzerine dokununuz.

Başka ayarlar gerçekleştirilmesi





- Wi-Fi bağlantısını devre dışı bırakmak için  üzerine dokununuz.

Ekranda  gösterilir.

- Wi-Fi bağlantısını tekrar etkinleştirmek için  üzerine dokununuz.
- Menü düzeyinden çıkmak için  üzerine dokununuz.

Wi-Fi bağlantısı etkin olduğunda, başlangıç ekranında  yanar.

Ağ yapılandırmasının sıfırlanması

-  üzerine dokununuz.
-  ortada gösterilene kadar ekranı sola veya sağa kaydırınız.
-  üzerine dokununuz.
-  ortada gösterilene kadar ekranı sağa kaydırınız.
-  üzerine dokununuz.
- OK üzerine dokununuz.



Miele@home için yapılmış olan tüm ayarlar ve girilmiş olan tüm değerler sıfırlanır.

Wi-Fi bağlantısı devre dışı bırakılır, başlangıç ekranındaki  söner.

Cihazınızı elden çıkaracağınız, satacağınız veya ikinci el bir cihazı işleme alacağınız zaman ağ yapılandırmasını varsayılan fabrika ayarına geri getiriniz. Cihazda kayıtlı tüm kişisel bilgiler silinir. Ayrıca cihazın daha önceki sahibi bundan böyle cihaza erişemez.

Uyarı ve sinyal sesi seviyesinin / değiştirilmesi



Uyarı ve sinyal seslerinin seviyelerini (örn. kapı alarmı veya hata bildirim durumu) değiştirebilirsiniz. Veya rahatsız olmanız halinde uyarı ve sinyal seslerini kapatabilirsiniz.

-  üzerine dokununuz.
-  ortada gösterilene kadar ekranı sola veya sağa kaydırınız.
-  üzerine dokununuz.
- Çubuk göstergelyi sola veya sağa kaydırarak istediğiniz ses seviyesini ayarlayınız.
- İsteddiğiniz ses seviyesini, çubuk göstergelye dokunarak onaylayınız.

Uyarı ve sinyal sesleri kapalı olduğunda  gösterilir.

Ekran parlaklığının değiştirilmesi





Ekran parlaklığını ortamdaki ışık durumuna göre ayarlayabilirsiniz.

-  üzerine dokununuz.
-  ortada gösterilene kadar ekranı sola veya sağa kaydırınız.
-  üzerine dokununuz.
- Çubuk göstergelyi sola veya sağa kaydırarak istediğiniz parlaklık seviyesini ayarlayınız.
- İsteddiğiniz parlaklık seviyesini, çubuk göstergelye dokunarak onaylayınız.

Fuar modunun kapatılması

Fuar modu , bayiye soğutmayı çalıştırmadan cihazı tanıtma imkanını verir. Özel kullanımda bu ayara gerek yoktur.

Fabrika ayarı olarak fuar modu etkin durumdaysa, ekranda  gösterilir.



-  üzerine dokununuz.
-  üzerine dokununuz.
-  ortada gösterilene kadar ekranı sola veya sağa kaydırınız.
-  üzerine dokununuz.

Fuar modu  kapatıldıktan sonra cihazın gücü kapatılır ve tekrar açılması gerekir.

Başka ayarlar gerçekleştirilmesi

Ayarların fabrika çıkış ayarlarına sıfırlanması

Cihazın tüm ayarları fabrika çıkış ayarlarına sıfırlanır (ayarlar için bkz. “Cihaz tanıtımı” bölümü).

-  üzerine dokununuz.
-  ortada gösterilene kadar ekranı sola veya sağa kaydırınız.
-  üzerine dokununuz.

Ekran  gösterilir.

- *OK* üzerine dokununuz.

Cihazın gücü kapatılır ve tekrar açılması gerekir.



Bilgiler

Ekran  cihaz verileri (model tanımı ve seri numarası) gösterilir.

Cihaz bilgilerini şu durumlarda hazır buldurunuz:

- Cihazın Wi-Fi ağınıza bağlanması için (bkz. “Başka ayarlar gerçekleştirilmesi” – “Miele@home” bölümü) (modele bağlı).
- Miele yetkili servisine bir arıza bildirimini için (bkz. “Yetkili servis” bölümü).
- EPREL veritabanında bilgilerin sorgulanması için (bkz. “Yetkili servis” bölümü).

Koku filtresi değişim göstergesi



Koku filtresi (sonradan satın alınabilen aksesuar) takıldıktan sonra öncelikle ayar modunda  koku filtresi değişim göstergesi  etkinleştirilmelidir.

Başlangıç ekranındaki koku filtresi değişim göstergesi , yaklaşık her 6 ayda bir size koku filtresinin değiştirilmesi gerektiğini bildirir (bkz. “Temizlik ve bakım” – “Koku filtresinin değiştirilmesi” bölümü).

Temizlik modu

Temizlik modu , soğutucu bölmenin temizlenmesini kolaylaştırır (bkz. “Temizlik ve bakım” bölümü). Soğutucu bölmenin gücü kapalı olmasına rağmen iç aydınlatma açık kalır. Sesli ve görsel sinyaller de kapatılır.

Temizlik modunun  etkinleştirildiği başlangıç ekranında gösterilir.

Temizlik tamamlandıktan sonra temizlik modu  kapatılmalıdır. Cihaz kapısı 10 dakikadan daha uzun bir süre kapalı kaldığında, temizlik modu  otomatik olarak kapanır.

Kapının elle açılmasında kapı alarmı

Cihaz kapısı uzun süredir açık.

Cihaz kapısının açık kalarak enerji kaybına sebep olmaması ve cihazın içindeki gıdaların sıcaktan zarar görmemesi için soğutma cihazı bir kapı alarmı ile donatılmıştır.

Cihaz kapısı uzun bir süre açık kaldığında sıcaklık göstergesinde  turuncu renkte yanar. Buna ek olarak, bir uyarı sinyali duyulur ve iç aydınlatma yanıp söner.

Kapı alarmının verilmesi için geçmesi gereken süre değiştirilebilir (bkz. “Başka ayarlar gerçekleştirilmesi” bölümü).

Kapı alarmının sesi kapatılabilir (bkz. “Başka ayarlar gerçekleştirilmesi” bölümü).

Cihaz kapısı kapatıldığında uyarı sinyali kapatılır ve ekranda  sembolü söner.

Kapı alarmının kendiliğinden sonlanmadan önce kapatılması

■  üzerine dokununuz.

Uyarı sinyali kapatılır,  söner ve iç aydınlatma kesintisiz olarak yanar.

Cihaz kapısı kapatılmazsa kapı alarmı yaklaşık 1 dakika sonra tekrar verilir.

Otomatik kapı açılmasında kapı alarmı

ActiveDoor fonksiyonu kapıyı kapatmak üzeredir.

Cihaz kapısının açık kalarak enerji kaybına sebep olmaması ve cihazın içindeki gıdaların sıcaktan zarar görmemesi için soğutma cihazı bir kapı alarmı ile donatılmıştır.

Cihaz kapısı uzun süre açık kaldığında, ekranda  sarı renkte gösterilir. Buna ek olarak, bir uyarı sinyali duyulur ve iç aydınlatma yanıp söner.

Kapı alarmının verilme süresi **değiştirilemez**.

Kapı alarmının sesi kapatılabilir (bkz. “Başka ayarlar gerçekleştirilmesi” bölümü).

Kısa bir süre sonra kapı otomatik olarak kapanır. Uyarı sinyali kesilir ve ekranda  söner.

ActiveDoor kapı alarmının kendiliğinden sonlanmadan önce kapatılması

■ Ekranda  üzerine dokununuz.

Uyarı sinyali kapatılır,  sembolü söner ve iç aydınlatma tekrar kesintisiz olarak yanar.

Cihaz kapısı kapatılmazsa kapı alarmı yaklaşık 1 dakika sonra tekrar verilir.

Sıcaklık göstergesi  sarı renkte yanar. Buna ek olarak, bir uyarı sinyali duyulur ve iç aydınlatma yanıp söner (bkz. “Kapı alarmı: Cihaz kapısı uzun süredir açık”).

Gıdaların soğutucu bölmede saklanması

⚠ Yanıcı gaz karışımları sonucu patlama tehlikesi.

Yanıcı gaz karışımları elektrikli bileşenler tarafından tutuşturulabilir. Patlayıcı ve yanıcı gazlar içeren ürünleri (sprey gibi) cihazın içinde muhafaza etmeyiniz. Bu türden sprey kutuları üstünde belirtilen, içerdiği maddelerden veya bir alev sembolünden anlaşılır. Çıkması muhtemel gazlar elektrikli bileşenler tarafından tutuşturulabilir.

⚠ Katı veya sıvı yağ içeren yiyecekler sonucu hasar tehlikesi.

Cihaz içinde veya cihaz kapısında katı veya sıvı yağ içeren gıdalar muhafaza ettiğinizde, plastikte gerilme çatlakları oluşabilir, bunun sonucunda da plastik kırılabilir veya kopabilir. Dışarı akan katı ve sıvı yağların cihazın plastik parçalarıyla temas etmemesine dikkat ediniz.

Hava sirkülasyonu yeterli olmadığında, soğutma gücü azalır ve enerji tüketimi artar.

İyi bir hava sirkülasyonu için gıdaları birbirlerine çok yakın yerleştirmeyiniz. Arka paneldeki fanın önünü kapatmayınız.

Farklı soğutma bölgeleri

Doğal hava sirkülasyonu nedeniyle soğutucu bölme içinde farklı sıcaklık bölgeleri oluşur.

Soğuk ve ağır hava soğutucu bölmenin alt bölgelerine çöker. Yiyeceklerin yerleştirilmesi sırasında farklı soğutma bölgelerinden yararlanınız.

Bu cihaz, fanın çalışması sırasında her yerde eşit bir sıcaklığın ayarlandığı otomatik dinamik soğutma fonksiyonlu bir cihazdır. Böylece çeşitli soğutma bölgeleri arasındaki fark daha az olur.

En sıcak bölge

Soğutucu bölmenin en sıcak bölgesi, bölmenin en üstünün ön tarafı ve cihaz kapısıdır. Bu bölgeyi, ör. sürülebilir kıvamda kalması için tereyağı ve aromasını koruması için peynir muhafaza etmek için kullanınız.

En soğuk bölge

Soğutucu bölme içinde en soğuk bölge, PerfectFresh Active bölmesinin ayırıcı panelinin üzeri ve arka panelin önüdür. Bununla birlikte PerfectFresh Active bölümü çekmelerinde daha da düşük sıcaklıklar hakimdir.

4 °C'lik sıcaklık ayarında ve uygun hijyen koşullarında, örneğin salmonella ve listeriya gibi ciddi gıda zehirlenmelerine sebep olması mümkün bakterilerin üremesi gecikir.

Bu nedenle soğutucu bölmedeki ve PerfectFresh Active bölmesindeki bu bölgeleri, tüm hassas ve çabuk bozulan gıdalar için kullanınız, örneğin:

- Balık, et, kümes hayvanları
- Salam, sosis, hazır yemekler
- Yumurtalı veya kremalı yiyecekler/pastalar
- Taze hamur, kek, pizza, kiş hamuru
- Pastörize edilmemiş süttten yapılan peynir ve diğer pastörize edilmemiş süt ürünleri
- Humus, sebze ezemeleri, krem peynire alternatif bitkisel ürünler
- Folyoya sarılı hazır sebze

Gıdaların soğutucu bölmede saklanması

- Genel olarak tüm taze gıdalar (muhafaza süreleri asgari 4 °C'lik bir saklama sıcaklığı gerektiren tüm taze gıdalar)

Gıdaların doğru saklanması

Gıdaları soğutucu bölme içinde paketlenmiş veya üstü iyice örtülü bir şekilde muhafaza ediniz (PerfectFresh Active bölmesinde istisnalar mevcuttur).

Bu şekilde yiyeceklerin kokularının birbirine geçmesi, yiyeceklerin kuruması ve mevcut olması muhtemel bakterilerin aktarılması önlenmiş olur. Bunu, hayvansal gıdaların muhafazasında özellikle dikkate alınız. Özellikle çiğ et ve balık gibi gıdaların diğer gıdalara temas etmemesine dikkat ediniz.

Sıcaklığın doğru ayarı ve uygun hijyen şartlarıyla gıdaların saklanma ömrü belirgin bir şekilde uzar. Gıda atıkları önlenir.



Gıdaların PerfectFresh Active bölmesinde saklanması

PerfectFresh Active bölümü

PerfectFresh Active bölümü, DIN EN 62552:2020 standardı uyarınca soğuk saklama çekmecesini şartlarını karşılamaktadır.

PerfectFresh Active bölümünde sebze, meyve, balık, et ve süt ürünleri için ideal saklama koşulları hakimdir. Gıdalar önemli ölçüde daha uzun bir süre taze kalır, tatları ve vitaminleri korunur.

PerfectFresh Active bölümünde sıcaklık otomatik olarak ayarlanır ve 0 ile 3 °C arasındadır. Bunlar geleneksel bir soğutucu bölmedekinden daha düşük olmakla birlikte, soğuğa duyarlı gıdalar için ideal saklama sıcaklıklarıdır.



Ayrıca PerfectFresh Active bölümündeki nem, içinde saklanan gıdaların nemine eşit olacak şekilde ayarlanabilir. Hava nemlendirici  etkinleştirildiğinde, buzdolabındaki sebze ve meyve su buharı ile nemlendirilir. Hava nemlendirici , yaklaşık her 90 dakikada bir veya her kapı açıldığında etkinleşir. Yüksek nem oranı gıdaların kendi nemlerini korumalarını ve böylece çok hızlı bir şekilde kurumamalarını sağlar.

Gıdanın başlangıçtaki durumunun iyi bir saklama sonucu için belirleyici olduğunu unutmayınız.

Gıdaları tüketmeden yaklaşık 30–60 dakika önce PerfectFresh Active bölümünden çıkarınız. Gıdaların aroma ve tatları ancak oda sıcaklığında ortaya çıkar.

Nem ayarlı çekmece

Δ |   

ΔΔΔ |   

Nem ayarlı çekmece, 0 ile 3 °C arası bir sıcaklık söz konusudur; nem oranı bölme kapağının konumuna bağlı olarak düşük Δ veya yüksektir ΔΔΔ.

Düşük nem oranı Δ

Bu ayarda Δ, nem ayarlı çekmece bir kuru çekmece özelliğine sahip olur (bkz. “Kuru çekmece” bölümü).

Yüksek nem oranı ΔΔΔ

Bu ayarda nem ayarlı çekmece, sebze ve meyve saklanmasına uygundur.

Nem ayarlı çekmecedeki nem oranının yüksek olması durumunda yoğunlaşma suyu oluşabilir.

Çok fazla yoğunlaşma suyu oluştuğunu düşünüyorsanız ve gıda maddeleri olumsuz etkilendiyse, aşağıda belirtilen işlemleri uygulayınız:

Yoğunlaşma suyunu bir bezle alınız.

“Düşük nem oranı Δ” konumunu seçerek bölme kapağını açınız.

Hava nemlendiricinin  gücünü kapatınız.

Gıdaların PerfectFresh Active bölümünde saklanması

Yüksek nem oranının ∞∞∞ seçilmesi

Bu ayarda ∞∞∞, hava nemlendirici ☹ etkin durumda olmalıdır.

Hava nemlendirici ☹ etkin durumda-ken enerji tüketimi bir miktar artar. Ayrıca cihazdan gelen seslerde artış olabilir.

- ⚙ üzerine dokununuz.
- ☹ ortada gösterilene kadar ekranı sola veya sağa kaydırınız.
- ☹ üzerine dokununuz.
- İstediğiniz hava nemlendirici yoğunluğu (1: Az nemlendirme; 3: Maksimum nemlendirme) ortada gösterilene kadar ekranı sola veya sağa kaydırınız.
- Onaylamak için istediğiniz ayarın üzerine dokununuz.

☹ sembolü turucu renkte yanar.

- Nem ayarlı çekmeceyi açınız.

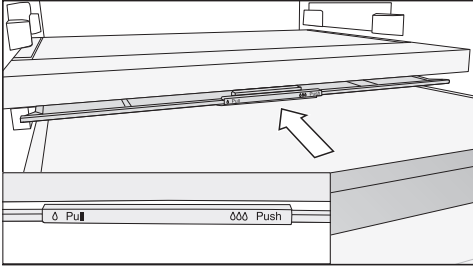

- Bölme kapağını itebildiğiniz kadar arkaya itiniz.

Bölme kapağı kapatılır ve nem bölmede ∞∞∞ kalır.

Düşük nem oranının ∆ seçilmesi

Bu ayarda ∆, hava nemlendirici ☹ kapalı durumda olmalıdır.

- ⚙ üzerine dokununuz.
- ☹ ortada gösterilene kadar ekranı sola veya sağa kaydırınız.
- ☹ üzerine dokununuz.
- Ekranı sağa doğru kaydırınız ve ⏻ üzerine dokununuz.
- ☹ sembolü beyaz renkte yanar.
- Nem ayarlı çekmeceyi açınız.

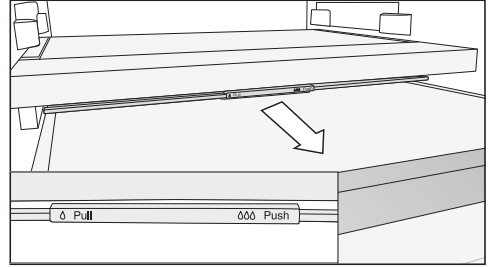

- Bölme kapağını çekebildiğiniz kadar öne çekiniz.

Bölme kapağı açılır ve nem azalır ∆.

Gıda maddeleri çekmece kenarından çıkıntı yapıyorsa, çekmecenin içeri itilmesi sırasında bölme kapağının konumu değişebilir ve böylece kapanabilir.

Çekmeceyi doldururken, gıda maddelerinin alt taraftan bölme kapağına dayanmamasına dikkat ediniz.

Gıdaların PerfectFresh Active bölümünde saklanması

Hava nemlendirici (Humidifier) ☹

Hava nemlendirici ☹ etkinleştirildiğinde, nem ayarlı çekmeceye saklanan meyveler ve sebzeler cihaz kapısı her açıldığında veya yaklaşık her 90 dakikada bir su buharı ile nemlendirilir. Su buharı, nem ayarlı çekmeceye ek nem oluşturur.

Hava nemlendirici ve buna ait su tankı, soğutucu bölme ile PerfectFresh Active bölümü arasındaki ayırıcı panelde yer alır.

Hava nemlendiriciyi açmadan önce (bkz. “Başka ayarlar gerçekleştirilmesi” bölümü), aşağıda belirtilen hususları dikkate alınız:

- Su tankı temizlenmiş, suyla doldurulmuş ve yerine oturtulmuş olmalıdır.
- Nem ayarlı çekmecenin bölme kapağı kapalı olmalıdır (ayar 000).

Su tankındaki su miktarı yaklaşık 4 ay için yeterlidir.

Su tankı, ancak hava nemlendirici artık su buharı üretmediğinde yeniden doldurulmalıdır.

⚠ Uygun olmayan sıvıların doldurulması nedeniyle hasar tehlikesi.

Şeker içeren sıvılar hava nemlendiricinin işlevini yerine getirememesine yol açabilir.

Su tankına sadece taze içme suyu doldurunuz.

⚠ Kirli su sonucu sağlık riski.

Kirli su kullanımı zehirlenmelere yol açabilir.

Su tankına sadece taze içme suyu doldurunuz.

⚠ Mikroplu su sonucu sağlık riski.

Su tankında uzun süre bekleyen suda bakteri üreyebilir ve sağlığını tehdit edebilir.

Cihazın veya soğutucu bölmenizin gücü uzun süre (2 günden fazla) kapalı kaldığında veya hava nemlendirici uzun süre (2 günden fazla) kapalı kaldığında, hava nemlendiricinin su tankını temizleyiniz ve su tankına taze içme suyu doldurunuz.

Tatil modu ☹ uzun süre etkin kaldıysa (2 haftadan uzun) hava nemlendiricinin su tankını temizleyiniz ve su tankına taze içme suyu doldurunuz.

Gıdaların PerfectFresh Active bölümünde saklanması

Hava nemlendiricinin su tankının doldurulması

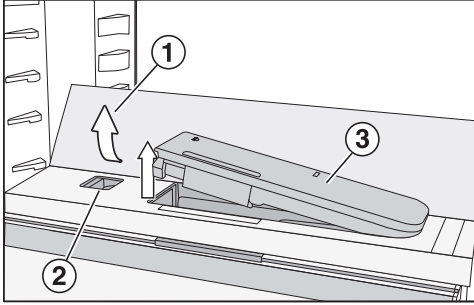

- Cam tabanın ① arka dış köşelerine bastırınız.
- Cam taban önden yukarı kalkar.
- Cam tabanı yukarı kaldırınız ve arkaya doğru yatırınız.
- Cam taban dik durumdadır.
- Sürgüyü ② sola doğru bastırınız.
- Su tankı ③ yerinden çıkar.
- Su tankını çıkarınız ve su tankına işarete kadar içme suyu doldurunuz.
- Su tankını tekrar takınız.
- Cam tabanı ① aşağı doğru yatırınız.

Kuru çekmece



Kuru çekmecede, 0 ile 3 °C arası bir sıcaklık söz konusudur; nem oranı yüksek değildir ∆.

Kuru çekmece, özellikle kolay bozulan gıdaların saklanmasına uygundur, örneğin:

- Taze balık ve kabuklu deniz ürünleri
- Balık, kümes hayvanları, sosis
- Gurme salatalar
- Süt, yoğurt, peynir, Quark vb. gibi süt ürünleri
- Tofu, yulaf sütü, humus, sebze püresi, et ve peynir alternatifi ürünler vs. gibi bitkisel ürünler.
- Ayrıca burada her türden paketli gıda saklayabilirsiniz.

Protein zengini gıdaların daha çabuk bozulduğunu dikkate alınız.

Yani, kabuklu deniz ürünleri balıklara ve balıklar da etlere göre daha çabuk bozulur.

Hijyen sebebiyle, bu gıdaları sadece **üstü örtülü veya paketli** olarak muhafaza ediniz.

Gıdaların PerfectFresh Active bölümünde saklanması

Saklanan gıdaların sonucundan memnun değilseniz (gıdalar örneğin kısa sürede pürsüyor veya kuruyorsa) aşağıdaki bilgileri tekrar dikkate alınız:

- Sadece taze gıdalar saklayınız. Gıdaların cihaza konulduğu andaki tazeliği saklama sonucu için belirleyicidir.
- Gıdaları yerleştirmeden önce PerfectFresh Active bölümünün çekmecelerini temizleyiniz.
- Çok nemli gıdaları çekmeceye koymadan önce kurulaınız.
- Soğuğa duyarlı gıdaları PerfectFresh Active bölümünde saklamayınız (bkz. “Gıdaların soğutucu bölmede saklanması” – “Soğutucu bölmede saklanmaya uygun olmayan gıdalar” bölümü).
- Gıdaları saklamak için doğru PerfectFresh Active bölümünü ve bölme kapağı için doğru konumu seçiniz (düşük nem oranı δ veya yüksek nem oranı $\delta\delta$).
- Nem ayarlı çekmecedeki yüksek nem oranı $\delta\delta\delta$, sadece paketlenmeden saklanan gıdaların içerdiği nem ile elde edilir. Bölmede ne kadar fazla gıda saklanıyorsa nem de o kadar fazla olur.
- Bölmeleri aşırı doldurmayınız.
- $\delta\delta\delta$ ayarında çok fazla yoğuşma suyu oluştuğunu düşünüyorsanız ve gıda maddeleri olumsuz etkilendiyse:
 - Yoğuşma suyunu bir bezle alınız.
 - Nemin fazlasının damlayabilmesi için bir ızgara veya benzeri donanım yerleştiriniz.
 - “Düşük nem oranı δ ” konumunu seçerek bölme kapağını açınız ve hava nemlendiricinin ☞ gücünü kapatınız.
- $\delta\delta\delta$ ayarına rağmen nem oranının çok düşük olması halinde, gıdaları hava geçirmez bir şekilde paketleyiniz.
- PerfectFresh Active bölümündeki sıcaklığın çok yüksek veya çok düşük olduğunu düşünüyorsanız, sıcaklığı önce soğutucu bölmede $1-2\text{ }^{\circ}\text{C}$ değiştirerek ayarlamaya çalışınız. Sıcaklığın, en geç PerfectFresh Active çekmecelerinin tabanında buz kristalleri oluşmaya başladığında yükseltilmesi gerekir, aksi takdirde gıdalar soğuktan zarar görür.
- Soğutucu bölmedeki sıcaklık değişikliği yeterli olmadığı takdirde, PerfectFresh Active bölümü sıcaklığını değiştiriniz (bkz. “Doğru sıcaklık” bölümü).

Cihazın içindeki tip etiketi çıkarılmamalıdır. Tip etiketi bir arıza durumunda gerekli olacaktır.

Cihazın elektronik devrelerine veya aydınlatmanın içine su girmemesine dikkat ediniz.

 Nüfuz eden nem sonucu hasar tehlikesi.
Buharlı temizlik makinesinin buharı plastiklere ve elektrikli bileşenlere zarar verebilir.
Cihazı temizlemek için buharlı temizlik makinesi kullanmayınız.

Çözülme suyu çıkışından temizlik suyu akmamalıdır.

Buz çözme

Soğutucu bölme ve PerfectFresh Active bölmesi

Soğutucu bölme ve PerfectFresh Active bölmesi otomatik buz çözme özelliğine sahiptir.

Çözülme suyu, bir çözülme suyu oluğu ve deliği üzerinden cihazın buharlaştırma sistemine akar. Çözülme suyu, kompresörün ısısıyla otomatik olarak buharlaşır.

Çözülme suyu oluğu ve çıkışını temiz tutunuz. Çözülme suyu daima engellenmeden akabilmelidir.

Temizlik ürünlerine ilişkin bilgiler

Cihazın içinde sadece, gıdalar için zararlı olmayan temizlik ve bakım maddeleri kullanınız.





Yüzeyle zarar vermemek için şu ürünleri **kullanmayınız**:

- Soda, amonyak, asit veya klorür içeren temizlik maddeleri
- Kireç çözücü temizlik maddeleri
- Aşındırıcı temizlik maddeleri (örneğin ovma tozu, ovma kremi, cam seramik ocak temizleyici)
- Çözücü içeren temizlik maddeleri
- Paslanmaz çelik temizlik maddeleri
- Bulaşık makinesi temizleyici
- Fırın spreyleri
- Cam temizleme maddeleri
- Aşındırıcı sert süngerler ve fırçalar (örneğin bulaşık süngeri)
- Kir silgileri
- Keskin metal kazıyıcılar

Temizlik için temiz bir sünger bez, ılık su ve bir miktar elde bulaşık deterjanı kullanmanızı tavsiye ederiz.

Cihazın temizlik için hazırlanması

Faydalı bilgi: Temizlik modunu  etkinleştiriniz. Soğutucu bölmenin soğutması kapatılır, iç aydınlatma açık kalır.

-  üzerine dokununuz.
-  ortada gösterilene kadar ekranı sola veya sağa kaydırınız.
-  üzerine dokununuz.
- Ayar düzeyinden çıkmak için  üzerine dokununuz.

Temizlik modunun  etkinleştirildiği başlangıç ekranında gösterilir.

- Yiyecekleri buzdolabından çıkartınız ve serin bir yerde muhafaza ediniz.
- Çıkarılabilecek aksesuarları temizlemek için çıkarınız (bkz. "Aksesuarların çıkarılması, parçalarına ayrılması ve temizlenmesi" bölümü).

Temizlik ve bakım

Cihaz içinin temizlenmesi

Cihazı en az ayda bir defa olmak üzere düzenli olarak temizleyiniz.

Uzun süre temizlenmeyen kirlerin, bazı durumlarda artık çıkartılması mümkün olmayabilir.

Yüzeyler renk değiştirebilir veya deęişime uğrayabilir.

Kirleri hemen temizlemeniz en iyisidir.

- **Cihazın içini** temiz bir bez, ılık su ve bir miktar elde bulaşık deterjanı ile temizleyiniz.
- Ardından duru su ile siliniz ve her şeyi bir bezle kurulayınız.
- Çözülme suyunun daima rahatça akıp gidebilmesi için oluęu ve çıkışı sık sık ince bir çubuk veya benzeri bir parçayla temizleyiniz.
- Cihazın yeterli havalandırılması ve koku oluşumunun önlenmesi amacıyla, cihazı kısa bir süreliğine açık bırakınız.

Aksesuarların elde veya bulaşık makinesinde yıkanması

Aşağıdaki parçalar sadece **elde** yıkanmalıdır:

- Paslanmaz çelik paneller veya çitalar
- Deęişken şişe rafı
- Hassas ayar mekanizmalı raf
- Döndürülebilir tabanlı rafın (FlexiTray) plastik parçaları
- Arka koruyucu çita ve çekmece modülünün (CompactCase) yan tutucuları
- Baskılı raf
- Şişe raflı ayırıcı panel
- Tüm çekmeceler ve bölme kapakları (modele baęlı olarak mevcuttur)
- Düzenleme kabı

Aşağıdaki parçalar **bulaşık makinesinde yıkanabilir**:

⚠ Bulaşık makinesindeki çok yüksek sıcaklıklar sonucu hasar tehlikesi.

Bulaşık makinesinde 55 °C üstü sıcaklıklarda yıkandıkları takdirde cihazın parçaları kullanılmaz hale gelebilir ve örneğin parçaların biçimleri bozulabilir.

Bulaşık makinesinde yıkanmaya uygun parçalar için sadece en fazla 55 °C sıcaklıkta yıkayan bulaşık makinesi programları seçiniz.

Bulaşık makinesinde havuç, domates ve ketçap gibi gıdalardaki doğal boya- larla temas eden plastik parçaların rengi deęişebilir. Bu renk deęişimi parçaların sağlamlığını olumsuz etkilemez.

- Şişe tutucu, yumurtalık
- Cihaz kapısındaki raflar ve şişe rafları (paslanmaz çelik panel yok)
- Hassas ayar mekanizmalı raf için kılavuz raylar
- Raflar (çitasız ve baskısız)
- Hava nemlendirici su tankının 2 parçası
- Tepsi için adaptör
- Koku filtresinin kaseti (sonradan satın alınabilen aksesuar olarak temin edilebilir)

Temizlenmesi için aksesuarların çıkarılması ve parçalarına ayrılması

Hassas ayar mekanizmalı rafın çıkarılması

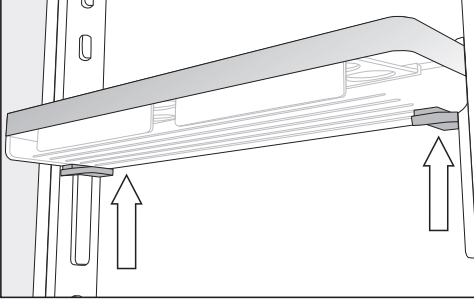

- Rafi iki elinizle tutunuz, rafın altında yer alan her iki taraftaki gri düğmelere basınız ve rafı yukarı doğru kaydırarak kılavuz raylardan çıkarınız.
- Kılavuz rayı kamdan çıkarınız.
- Temizledikten sonra kılavuz rayı istediğiniz konuma yerleştiriniz ve ikinci kılavuz rayı birinci rayın karşı tarafına paralel bir şekilde yerleştiriniz.
- Rafı tekrar üst taraftan kılavuz raylara geçiriniz.

Rafın/şişe rafının parçalarına ayrılması

Rafı/şişe rafını bulaşık makinesinde yıkamadan önce paslanmaz çelik paneli çıkarınız.

Paslanmaz çelik paneli çıkarmak için aşağıdaki işlemleri uygulayınız:

- Rafı/şişe rafını tezgahın üzerine koyunuz.

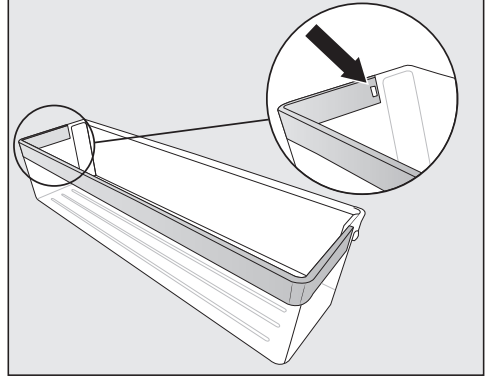

- Bastırarak kilit tırnağını yuvadan çıkarınız. Şimdi paslanmaz çelik panelin tamamı raftan ayrılır.
- Temizliğin ardından paslanmaz çelik paneli aynı işlemleri tersten uygulayarak rafa takınız.

Rafın/aydınlatmalı rafın parçalarına ayrılması

⚠ Hatalı temizlik sonucu hasar tehlikesi.

Temizlemek için suya sokarsanız LED aydınlatmalı paslanmaz çelik çita zarar görür.

LED aydınlatmalı paslanmaz çelik çitayı sadece nemli bir bezle temizleyiniz.

Rafları temizlemeden önce paslanmaz çelik çitayı veya LED aydınlatmalı paslanmaz çelik çitayı çıkarınız.

- Rafı, üst tarafı aşağı bakacak şekilde tezgahın üzerine, yumuşak bir altlığın (örneğin bulaşık bezi) üstüne koyunuz.

Temizlik ve bakım

⚠ Hatalı işlem sonucu hasar tehlikesi.

LED aydınlatmalı paslanmaz çelik çita çıkarılırken metal kontaklar zarar görebilir.

Sol ön köşedeki bu kontaklar LED aydınlatmaya gerilim verir. Daima önce kontakların bulunmadığı tarafı sökünüz.

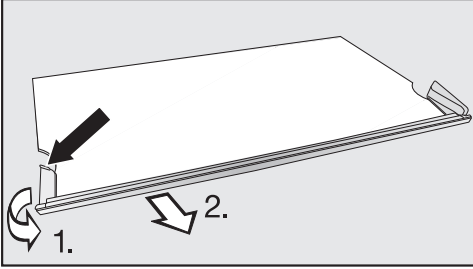

■ Paslanmaz çelik çitanın sol tarafındaki plastik parçayı en arka yerinden tutunuz.

1. Plastik parçayı çekerek raftan çıkarınız ve
2. aynı anda çitayı çekiniz. Şimdi diğer taraf da yerinden çıkar.

■ Temizlik tamamlandıktan sonra paslanmaz çelik çitayı, işlemleri tersten uygulayarak rafa takınız.

Döndürülebilir tabanlı rafın (FlexiTray) parçalarına ayrılması

⚠ Aşağı düşen cam taban nedeniyle yaralanma tehlikesi.

Rafın çıkarılması sırasında döndürülebilir taban dönerek dışarı çıkabilir, tabladaki cam taban dışarı düşebilir ve kırılabilir.

Çıkarırken döndürülebilir tabanı tutunuz.

■ Döndürülebilir tabanlı rafı, yumuşak bir altlığın (ör. bulaşık bezinin) üstüne koyunuz.

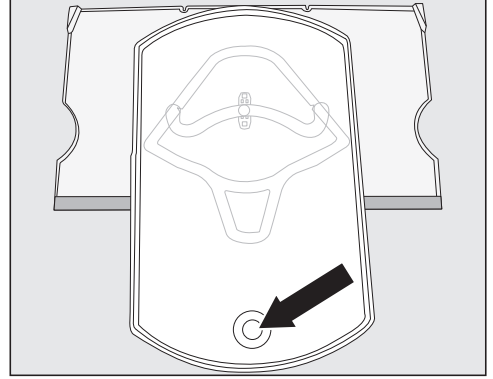

■ Tablayı öne doğru döndürünüz. Cam tabanı alt taraftaki boşluktan tutarak kaldırınız ve çıkarınız.

■ Tablayı tekrar döndürerek raftaki başlangıç konumuna getiriniz.

Tablayı raftan, sadece tabla raftaki başlangıç pozisyonuna getirildiği takdirde ayırabilirsiniz. Bağlantı düğmesi, hareket kılavuzunun ① yuvarlak son konumunda bulunmalıdır.

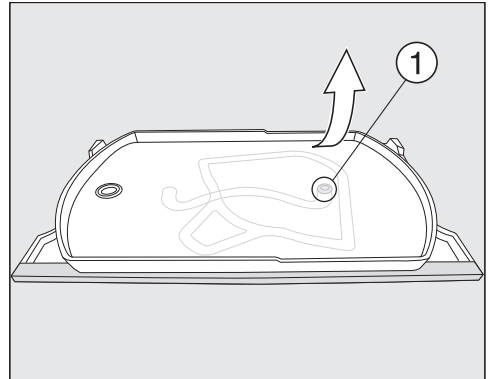

■ Alt rafı sağ üst kısımdan tutunuz ve tablayı kuvvetli bir şekilde çekerek raftan çıkarınız.

Tablet üzerindeki bağlantı düğmesi, hareket kılavuzunun ① yuvarlak son konumundan ayrılır.

Şimdi tüm parçaları birbirinden ayırabilir ve temizleyebilirsiniz.

Plastik rafın altında, kenetleme tırnakları ② ile rafın dış kenarına tutturulmuş bir cam tabla yer almaktadır.

Cam tabla da, ek temizlik için aşağıda belirtilen şekilde çıkarılabilir:

- Rafi, paslanmaz çelik panel arkada olacak ve ön kenar tezgahın biraz dışarı çıkacak şekilde döndürünüz.

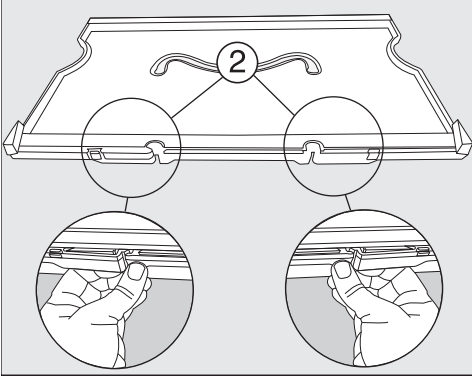

- Kenetleme tırnaklarını ② çözünüz ve rafı yukarı kaldırınız.

Cam tabla ayrılır. Her iki parça da artık temizlenebilir.

Döndürülebilir tabanlı rafın (FlexiTray) parçalarının birleştirilmesi

- Plastik rafı, girinti yukarıda ve paslanmaz çelik panel önde olacak şekilde mutfak tezgahına koyunuz.

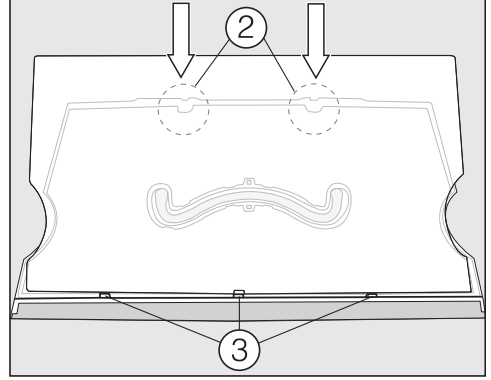

- Önce cam tablayı oluklara ③ yerleştiriniz ve ardından kenetleme tırnaklarını ② geçiriniz.
- Rafi, plastik yüzey yukarıda kalacak şekilde döndürünüz.

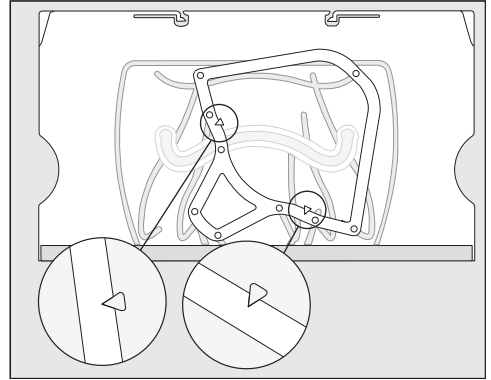

- Çerçeveyi raf üzerine, raf üzerinde bulunan ok sembolünün uçları çerçevenin sivri uçlu boşluklarına girecek şekilde yerleştiriniz.

Temizlik ve bakım

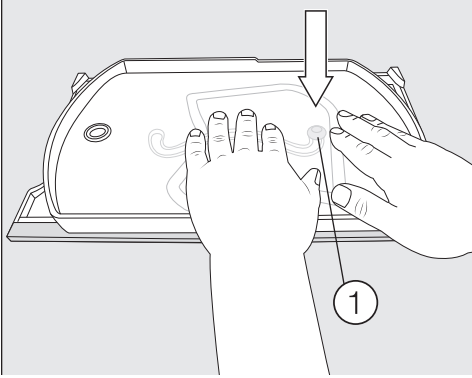

- Tablayı, bağlantı düğmesi aşağı baka- cak şekilde tutunuz ve bağlantı düğ- mesini kuvvetli bir şekilde bastırarak hareket kılavuzunun ① yuvarlak son konumuna geçiriniz.
- Cam tabanı tablaya yerleştiriniz.

Çekmece modülünün (CompactCase) çıkarılması ve parçalarına ayrılması

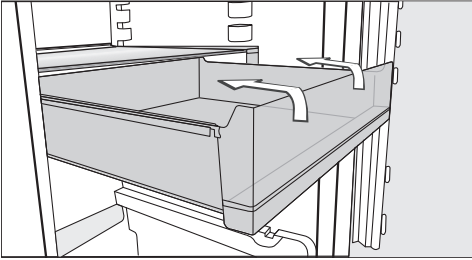

- Çekmeceyi çekebildiğiniz kadar dışarı çekiniz. Çekmeceyi hafifçe yukarı doğ- ru kaldırınız ve çekmeceyi çıkarınız.

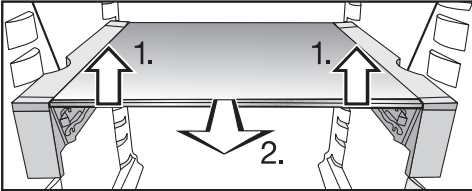

- Tutucu ile birlikte rafı iki elinizle ön ta- raftan hafif yukarı kaldırınız 1.).

- Rafı biraz öne doğru çekiniz 2.) ve rafı sol ve sağ girintiler raf destekleri ile aynı hizada olacak şekilde yukarı doğ- ru kaldırarak veya eğik tutarak çıkarı- nız.
- Tutucu ile birlikte rafı, yumuşak bir alt- lığın (örneği bulaşık bezi) üstüne koyu- nuz.

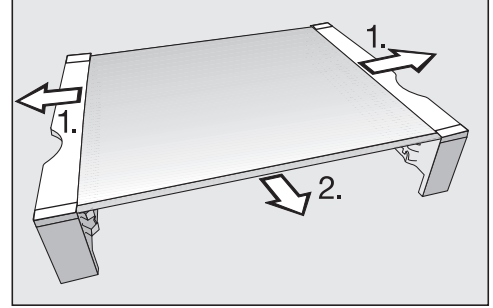

- Kenarlardaki tutucuları raftan çekip çı- karınız 1.).
- Ön taraftan paslanmaz çelik çitayı çe- kerek çıkarınız 2.).
- Temizledikten paslanmaz çelik çitayı, koruyucu çitayı ve tutucuları tekrar ra- fa takınız.
- Tutucu ile birlikte rafı tekrar üst taraftan veya yan taraftan cihaza yerleştir- niz.
- Rafı sonuna kadar arkaya itiniz.
- Çekmeceyi, üst taraftan tutucudaki üst veya alt kılavuza yerleştiriniz.

Soğutucu bölmedeki çekmecelerin çı- karılması

- Çekmeceyi çekebildiğiniz kadar dışarı çekiniz.

Çekmece arka kısımda kısıkaçlar ile ki- litlenmiştir. Çekmece çıkarılmadan ön- ce bu kilit açılmalıdır.

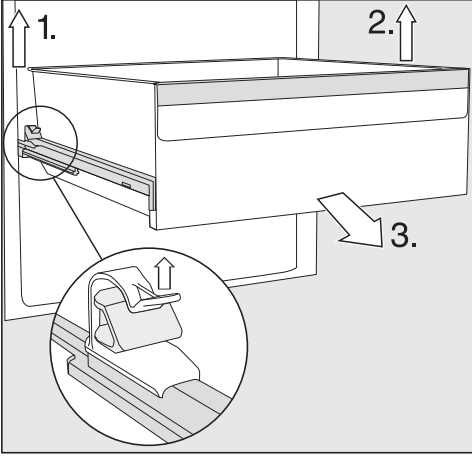

- 1. Sol kıskaçı yukarı kaldırınız ve aynı anda çekmeceyi öne doğru çekerek kilitlenden kurtarınız.
 - 2. Bu işlemi, diğer tarafta da aynı şekilde uygulayınız.
- Çekmece artık kilitli değildir.
- 3. Şimdi çekmeceyi ön taraftan kuvvetli bir şekilde çekerek çıkarınız.

Ardından teleskopik rayları tekrar içeri itiniz; böylece meydana gelebilecek hasarları önlemiş olursunuz.

⚠ Hatalı temizlik sonucu hasar tehlikesi.

Teleskopik raylar özel bir yağ içerir; bu özel yağ temizlik sırasında çıkabilir ve bunun sonucunda teleskopik raylar zarar görebilir.

Teleskopik rayları nemli bir bezle siliniz.

Çekmecelerin takılması

- Çekmeceyi tamamen içeri itilmiş rayların üzerine oturtunuz.
- Çekmeceyi yerine oturduğu duyulana kadar kuvvetli bir şekilde cihazın içine doğru itiniz.

Hava nemlendiricinin su tankının çıkarılması ve parçalarına ayrılması

⚠ Mikroplu su sonucu sağlık riski.

Su tankında uzun süre bekleyen suda bakteri üreyebilir ve sağlığını tehdit edebilir.

Cihazın veya soğutucu bölmenizin gücü uzun süre (2 günden fazla) kapalı kaldığında veya hava nemlendirici uzun süre (2 günden fazla) kapalı kaldığında, hava nemlendiricinin su tankını temizleyiniz ve su tankına taze içme suyu doldurunuz.

Tatil modu ☀ uzun süre etkin kaldıysa (2 haftadan uzun) hava nemlendiricinin su tankını temizleyiniz ve su tankına taze içme suyu doldurunuz.

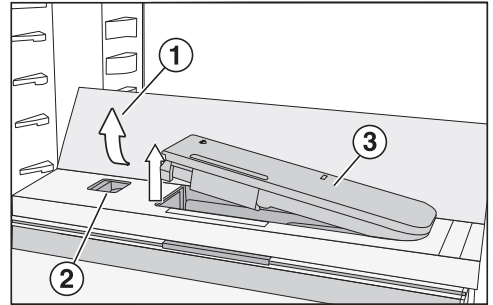

- Cam tabanın ① arka dış köşelerine bastırınız.
- Cam taban önden yukarı kalkar.
- Cam tabanı yukarı kaldırınız ve arkaya doğru yatırınız.
- Sürgüyü ② sola doğru bastırınız.
- Su tankı ③ yerinden çıkar.
- Su tankını çıkarınız.

Temizlik ve bakım

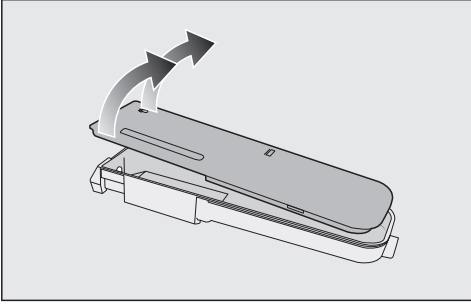

- Su tankını 2 parçasına ayırınız ve parçaları elde veya bulaşık makinesinde yıkayınız.
- Su tankını tekrar takınız.
- Cam tabanı ① aşağı doğru yatırınız.

Şişe raflı ayırıcı panelin çıkarılması

- Ön ve arka cam tabanı ayırıcı panelden çıkarınız.

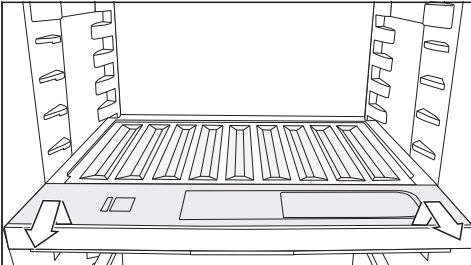

- Şişe rafını önden kaldırınız ve dışarı çekiniz.
- Temizlikten sonra şişe rafını itebildiğiniz kadar içeri itiniz ve aşağı bastırınız.
- Cam tabanları tekrar ayırıcı panel üzerine yerleştiriniz.

Bölme kapağının çıkarılması

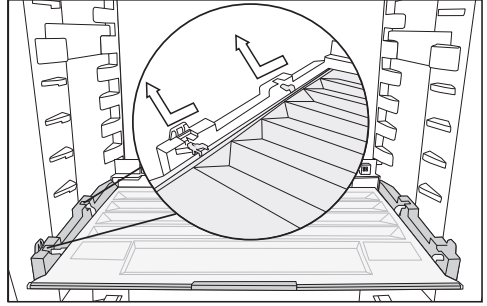

- Kapağı ön taraftan yukarı kaldırınız ve çekerek çıkarınız.
- Temizlikten sonra bölme kapağını tekrar yerine itiniz.

Koku filtresinin değiştirilmesi (sonradan satın alınabilen aksesuar)

Her 6 ayda bir kasetin içindeki koku filterlerini değiştiriniz.

Başlangıç ekranındaki  sembolü, koku filtresinin değiştirilmesi gerektiğini hatırlatır.

KKF-RF koku filtresini Miele müşteri hizmetlerinden, yetkili servislerden veya Miele Webshop sitesinden edinebilirsiniz.

- Koku filtresi kasetini raftan yukarı doğru çekerek çıkarınız.

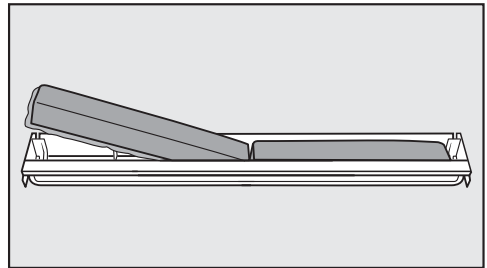

- Her iki koku filtresini de çıkarınız, yeni filtreleri yuvarlatılmış kenarı aşağı bakacak şekilde kasetin içine yerleştiriniz.

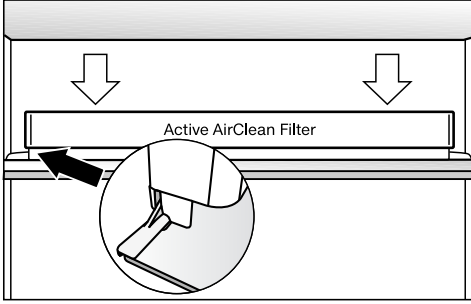

- Kaseti rafın arka koruma çitasının ortasına sokup yerine oturtunuz.
- Filtre değişimini onaylamak için ekrandaki  sembolüne dokununuz.

Koku filtresi değişimine yönelik gösterge söner ve zaman sayacı sıfırlanır.

Başlangıç ekranındaki  sembolü söner.

Kapı lastiğinin temizlenmesi

 Hatalı temizlik sonucu hasar tehlikesi.

Kapı lastiği yağlanırsa veya greslenirse, kapı lastiği geçirgenleşebilir.

Kapı lastiğini yağ ile herhangi bir işleme tabi tutmayınız.

- Kapı lastiğini düzenli olarak sadece duru su ile temizleyiniz ve ardından bir bez ile iyice kurulayınız.

Havalandırma açıklıklarının temizlenmesi

Biriken tozlar enerji tüketimini artırır.

- Havalandırma açıklıklarını bir fırça veya elektrikli süpürge ile temizleyiniz (bunun için ör. Miele elektrikli süpürge'nin fırçasını kullanınız).

Temizlikten sonra

- Başlangıç ekranında  üzerine dokunarak temizlik fonksiyonunu kapatınız.

- Yeniden  üzerine dokununuz.

Temizlik fonksiyonu kapatıldığında,  sembolü beyaz renkte yanar.

Cihaz tekrar soğutmaya başlar.

- Tüm parçaları cihaza yerleştiriniz.
- Cihazdaki sıcaklığın hızla düşmesi için Süper Soğutma fonksiyonunu  bir süreliğine etkinleştiriniz.
- Cihaza yiyecekleri, sıcaklık yeterince düştüğünde koyunuz.
- Cihaz kapısını (kapılarını) kapatınız.

Sorunların giderilmesi

Arızaların ve hataların çoğunu kendiniz giderebilirsiniz. Çoğu durumda yetkili servisi çağırmak zorunda kalmayacağınızdan zaman ve masraftan tasarruf edersiniz.





www.miele.com.tr/support/customer-assistance adresinde arızaların kullanıcı tarafından giderilmesine ilişkin ek bilgiler bulabilirsiniz.













Soğuk kaybını mümkün olduğunca düşük tutmak için arıza giderilene dek cihazın kapısını mümkün olduğunca açmayınız.

Problem	Sebebe ve Çözüm
Kompresör giderek daha sık ve daha uzun çalışıyorsa ve cihaz içindeki sıcaklık çok düşükse?	Havalandırma açıklıklarının önü kapanmış veya açıklıklar tozlanmış olabilir. ■ Havalandırma açıklıklarının önünü kapatmayınız. ■ Havalandırma açıklıklarını düzenli olarak tozdan arındırınız.
	Cihazın kapısı çok sık açılmıştır. Veya cihaza yüksek miktarda gıda yeni konulmuştur. ■ Cihaz kapısını sadece gerektiğinde ve mümkün olduğunca kısa bir süre için açınız. Gerekli sıcaklık bir süre sonra kendiliğinden tekrar ayarlanır.
	Cihaz kapısı düzgün kapanmamıştır. ■ Cihaz kapısını kapatınız. Gerekli sıcaklık bir süre sonra kendiliğinden tekrar ayarlanır.
	Ortam sıcaklığı çok yüksektir. Ortam sıcaklığı ne kadar yüksekse, kompresör de o kadar uzun çalışır. ■ “Kurulum” – “Kurulum yeri” bölümünde verilen bilgileri dikkate alınız.
	Cihaz niş içine doğru monte edilmemiştir. ■ Cihazı, birlikte verilen montaj kılavuzundaki talimatlarda öngörüldüğü gibi monte ediniz.
	Cihazın içindeki sıcaklık çok düşük bir değere ayarlanmıştır. ■ Sıcaklık ayarını düzeltiniz.
	Süper Soğutma fonksiyonu ❄ halen daha açıktır. ■ Enerjiden tasarruf etmek için Süper Soğutma fonksiyonunu ❄ zamanından önce kapatınız.















Cihazda ortaya çıkabilecek genel sorunlar

Problem	Sebebe ve Çözüm
Cihaz kapısı uzun bir süredir açık olduğu halde bir uyarı sinyali verilmiyor.	<p>Bu bir hata değildir. Uyarı sesi ayar modunda kapatılmıştır. Sesli alarmı tekrar açmak istediğiniz takdirde:</p> <ul style="list-style-type: none">■  üzerine dokununuz.■  ortada gösterilene kadar ekranı sola veya sağa kaydırınız.■  üzerine dokununuz.■ Çubuk göstergelyi sağa kaydırarak istediğiniz ses seviyesini ayarlayınız.■ İstediğiniz ayarı, çubuk göstergelye dokunarak onaylayınız. <p>Uyarı ve sinyal sesleri açık olduğunda  orange gösterilir.</p>











Ekran bildirimleri

Uyarı	Sebebe ve Çözüm
Başlangıç ekranında  yanıyor, cihaz soğutmuyor ancak cihaz kumandası ve iç aydınlatma çalışıyor.	<p>Fuar modu etkinleştirilmiştir.</p> <ul style="list-style-type: none">■  üzerine dokununuz.■  üzerine dokununuz.■  ortada gösterilene kadar ekranı sola veya sağa kaydırınız.■  üzerine dokununuz. <p>Fuar modu  kapatıldıktan sonra cihazın gücü kapatılır ve tekrar açılması gerekir.</p>
Ekranında  yanıyor ve cihaz kumanda edilemiyorsa?	<p>Temizlik fonksiyonu halen etkindir.</p> <ul style="list-style-type: none">■ Başlangıç ekranında  üzerine dokunarak temizlik fonksiyonunu kapatınız.■ Yeniden  üzerine dokununuz. <p>Temizlik fonksiyonu kapatıldığında,  sembolü beyaz renkte yanar.</p> <p>Cihaz tekrar soğutmaya başlar.</p>

Sorunların giderilmesi

Uyarı	Sebebe ve Çözüm
Ekranda hiçbir şey gösterilmiyor. Ekran karanlık.	<p>Şabat modu  etkinleştirilmiştir: İç aydınlatma kapalıdır ve cihaz soğutmaya devam etmektedir.</p> <ul style="list-style-type: none">■ Siyah ekran üzerine dokununuz. <p> gösterilir.</p> <ul style="list-style-type: none">■  üzerine dokununuz. <p> sembolü turuncu renkte yanar.</p> <ul style="list-style-type: none">■ Yeniden  üzerine dokununuz. <p>Şabat modu devre dışı bırakıldığında,  beyaz renkte yanar.</p>
Ekranda  yanıyor ve cihaz kumanda edilemiyorsa?	<p>Kilitleme fonksiyonu etkinleştirilmiştir.</p> <ul style="list-style-type: none">■ Cihazın kilidini kısa bir süreliğine kaldırınız veya kilitleme fonksiyonunu tamamen kapatınız (bkz. “Başka ayarlar gerçekleştirilmesi” – “Kilitleme fonksiyonunun /  kısa süreliğine devre dışı bırakılması/ tamamen kapatılması” bölümü).
Otomatik kapı açma etkin. Ekranda  kırmızı renkte yanıyor ve ayrıca bir uyarı sinyali duyuluyorsa?	<p>Otomatik kapı açma motoru aşırı ısındığından dolayı alarm etkinleştirilmiştir.</p> <ul style="list-style-type: none">■ Biraz bekleyiniz ve motoru soğumaya bırakınız.■ Kapıyı elinizle hareket ettiriniz.
Otomatik kapı açma etkin. Ekranda  sarı renkte yanıyor ve ayrıca bir uyarı sinyali duyuluyorsa?	<p>Bir engel, kapının hareket etmesini engelliyor.</p> <ul style="list-style-type: none">■ Engeli ortadan kaldırınız.■ Kapıyı elinizle hareket ettiriniz. <p>Kapı menteşesi mekanizması blokedir.</p> <ul style="list-style-type: none">■ Motor gücüyle hareket ettirilen kapıyı zıt yönde hareket ettirmeyiniz. Kapı menteşeleri zarar görebilir.■ Yetkili servisi arayınız.
Başlangıç ekranında  sembolü yanıyor ve ayrıca bir uyarı sesi duyuluyorsa?	<p>Koku filtresi değişim göstergesi , koku filtresinin değiştirilmesi gerektiğini hatırlatıyordu.</p> <ul style="list-style-type: none">■ Kaset içindeki koku filtresini değiştiriniz (bkz. “Temizlik ve bakım” – “Koku filtresinin değiştirilmesi (sonradan satın alınabilen aksesuar)” bölümü) ve koku filtresi değişimini ekrandaki  sembolüne dokunarak onaylayınız. <p>Başlangıç ekranındaki  sembolü söner.</p>



Sorunların giderilmesi

Uyarı	Sebebe ve Çözüm
Ekranda sarı renkte   yanıyor, ayrıca bir uyarı sinyali veriliyor ve iç aydınlatma yanıp sönüyor.	Kapı alarmı etkinleştirilmiştir. ActiveDoor devre dışıdır. ■ Ekranda   üzerine dokununuz. Uyarı sinyali kapatılır,   sembolü söner ve iç aydınlatma tekrar kesintisiz olarak yanar. ■ Cihazın kapısını kapatınız.
Ekranda  kırmızı renkte yanıyor ve duruma göre F harfini ve rakamlar içeren bir hata kodu gösteriliyor. Ayrıca bir sinyal sesi duyuluyor.	Bir arıza söz konusudur. ■ Ekrandaki  üzerine dokunarak uyarı sinyalini kapatınız. ■ Yetkili servisi arayınız. Arıza bildirimini için görüntülenen hata koduna ek olarak cihazın model tanımı ve seri numarası da gereklidir. Bu bilgileri doğrudan görüntüleyebilirsiniz: ■ Bunun için ekrandaki  üzerine dokununuz. Ekranda gerekli cihaz verileri gösterilir.  ile onaylayarak bilgi ekranından çıkarsınız ve hata kodu yeniden gösterilir. Cihazın gücünü, ayrıca doğrudan hata göstergesi üzerinden de kapatabilirsiniz. Bir cihaz hatası görüntülenmektedir: bu bildirim önceliğe sahiptir ve o anda gerçekleştirmekte olduğunuz ayarları derhal iptal eder. Cihaz hataları mevcut bir kapı ve/veya sıcaklık alarmından öncelikli olarak görüntülenir.



Otomatik kapı açma ile ilgili sorunlar

Problem	Sebebe ve Çözüm
Kapı değişken hızda açılıyorsa?	Bu bir hata değildir! Kapı raflarının doluluğuna bağlı olarak hız değişebilir.
Ekranda  gösteriliyorsa? Kapı açılma açısı kaydedilemiyorsa?	Kapı açılma açısı çok küçük seçilmiştir. ■ En az 70°'lik bir kapı açılma açısı seçiniz. Çekmece-leri sorunsuz bir şekilde dışarı çekebilmek için en iyi kapı açılma açısı 90°'dir.



Sorunların giderilmesi

Problem	Sebeup ve Çözüm
Cihaz kapağı tıklama sinyaline tepki vermiyor.	Tıklama çok zayıftır. ■ Tıklama sensörünün hassaslığını artırınız (bkz. “Cihaz tanıtımı” – “Otomatik kapı açma (ActiveDoor)” bölümü).
	Tatil modu etkindir. Enerji tasarrufu için otomatik kapı açma fonksiyonu devre dışıdır. ■ Cihaz kapısını elinizle açınız. Tatil modu devre dışı bırakıldığı anda otomatik kapı açma özelliği tekrar etkinleşir.
	Tıklama fonksiyonu etkinleştirilmemiştir. ■ Otomatik kapı açma fonksiyonunu etkinleştiriniz (bkz. “Başka ayarlar gerçekleştirilmesi” – “Otomatik kapı açma (ActiveDoor)  ” bölümü).
Cihaz kapısı, verilen sesli komuta tepki vermiyor.	Sesli asistan kurulmamıştır. ■ Miele uygulamasında gerekli ayarı yapınız.
	Tatil modu etkindir. Enerji tasarrufu için otomatik kapı açma fonksiyonu devre dışıdır. ■ Cihaz kapısını elinizle açınız. Tatil modu devre dışı bırakıldığı anda otomatik kapı açma özelliği tekrar etkinleşir.
	Otomatik kapı açma fonksiyonu etkinleştirilmemiştir. ■ Otomatik kapı açma fonksiyonunu etkinleştiriniz (bkz. “Başka ayarlar gerçekleştirilmesi” – “Otomatik kapı açma (ActiveDoor)  ” bölümü).







Hava nemlendirici ile ilgili sorunlar

Problem	Sebebe ve Çözüm
Hava nemlendirici, PerfectFresh Active bölme-sindeki gıda maddelerini nemlendirmiyorsa?	Hava nemlendirici açılmamıştır. ■ Ayar modunda   sembolüne dokununuz.
	Bölme kapağı öne doğru çekilmiştir ve böylece “Düşük hava nem oranı δ ” ayarındadır. ■ Bölme kapağını arkaya doğru kaydırarak “Yüksek hava nem oranı $\delta\delta\delta$ ” ayarını etkinleştiriniz.
	Su tankında yeterli su yoktur. ■ Su tankını doldurunuz.
	Su tankı yerine düzgün oturmamıştır. ■ Su tankını, yerine düzgün oturacak şekilde yerleştiriniz.
	Hava nemlendirici öncesinde kir vardır. ■ Hava nemlendiriciyi ve su tankını temizleyiniz.

İç aydınlatma

Problem	Sebebe ve Çözüm
 Açıkta duran elektrik taşıyan parçalar sonucu elektrik çarpma tehlikesi. Lamba kapağının çıkarılması sonucunda elektrik taşıyan parçalara temas edebilirsiniz. Lamba kapağını çıkarmayınız. LED aydınlatma sadece yetkili servis tarafından tamir edilmeli ve değiştirilmelidir.	
 LED aydınlatma sonucu yaralanma tehlikesi. Bu aydınlatma RG2 risk grubu olarak sınıflandırılmıştır. Kapak bozursa gözler zarar görebilir. Lamba kapağı hasarlı ise aydınlatmaya optik aletlerle (büyüteç vb.) yakından bakmayınız.	

Sorunların giderilmesi

Problem	Sebebe ve Çözüm
İç aydınlatma çalışmıyor.	Cihazın gücü açılmamıştır. ■ Cihazın gücünü açınız.
	Şabat modu  açıktır: Ekran kararmıştır ve cihaz soğutmaktadır. ■ Siyah ekran üzerine dokununuz. Ekranında  gösterilir. ■  üzerine dokununuz.  turuncu renkte yanar. ■ Ayar modunda   sembolüne dokununuz. Şabat modu kapatıldığında,  sembolü beyaz renkte yanar.
	İç aydınlatma kapı açıkken, aşırı ısınmaya karşı yaklaşık 15 dakika sonra otomatik olarak kapanır. Eğer sebep bu değilse bir arıza söz konusudur. ■ Yetkili servisi arayınız.
Rafardan sadece birinin LED aydınlatması çalışmıyorsa?	Raf, raf desteklerine düzgün oturmuyordur. ■ Rafın raf desteğine düzgün oturup oturmadığını kontrol ediniz: LED aydınlatmaya gerilim beslemesini sağlamak amacı ile rafların sol ön köşesinde metal kontaklar bulunur. ■ Rafı yerine oturduğu duyuluncaya kadar içeri doğru itiniz.
	Paslanmaz çelik çitadaki LED aydınlatma bozuktur. ■ LED aydınlatmalı paslanmaz çelik çitayı değiştiriniz. Rafı yetkili servisten edinebilirsiniz.

Problem	Sebeup ve Çözüm
Tüm raflardaki LED aydınlatma çalışmıyorsa?	<p>LED aydınlatmalı rafın üzerine veya soldaki raf desteğinde bulunan kontak açıklıklarına sıvı akmıştır. Bir emniyet kapatması tüm raflardaki LED aydınlatmayı kapatmaktadır.</p> <ul style="list-style-type: none">■ LED aydınlatmalı paslanmaz çelik çitayı nemli bir bezle siliniz, kurulayınız veya cihazın dışında kuruma-ya bırakınız.■ Aydınlatmalı rafları yerleştirmeden önce kontakların temiz ve kuru olmasına dikkat ediniz.■ Rafi yerine oturduğu duyuluncaya kadar içeri doğru itiniz.■ Cihaz kapısını kapatınız. <p>Cihaz kapısı yeniden açıldığında iç aydınlatma tekrar çalışır.</p>
	<p>Eğer sebep bunlardan biri değilse bir arıza söz konusudur.</p> <ul style="list-style-type: none">■ Yetkili servisi arayınız.

Müşteri Hizmetleri

www.miele.com/service adresinde, arızaların kullanıcı tarafından giderilmesine ve Miele yedek parçalarına ilişkin bilgiler sunulmaktadır.

Arızalarda iletişim

Kendi başınıza gidemediğiniz arızaları, örneğin Miele bayiinize veya Miele yetkili servisine bildiriniz.

Miele yetkili servisi için www.miele.com/service adresinden randevu talebinde bulunabilirsiniz.

Miele yetkili servisinin iletişim bilgilerini bu dokümanın sonunda bulabilirsiniz.

Yetkili servisin cihazın model tanımına ve seri numarasına (İmalat/Seri/No.) ihtiyacı olacaktır. Her iki bilgiyi, cihazın iç kısmındaki tip etiketinde veya modele bağlı olarak ayar modunda 'Bilgiler' **i** altında bulabilirsiniz.

EPREL Veritabanı

1 Mart 2021 tarihinden itibaren, enerji tüketimi işaretine ve Eko-tasarım gerekliliklerine ilişkin bilgiler Avrupa Ürün Veritabanı'nda (EPREL) bulunabilir. Ürün veritabanına <https://eprel.ec.europa.eu/> bağlantısından erişebilirsiniz. Burada sizden model kodunu girmeniz istenir.

Model kodunu, cihazın iç kısmındaki tip etiketinde veya modele bağlı olarak ayar modunda 'Bilgiler' **i** altında bulabilirsiniz.

Klasse/Class		Ap-Typ/AP-Type	Bruttototal/Gross Capacity	Gefriervermögen/Freezing Capacity
Class/Classe		AP-Type/AP-Tipo	Volume Brut/Capacità Bruta	Pouvoir de Congel/Capac. Congeladora
SN-ST			XXX I	
Nutzinhalt Net Capacity	Ges Tot	/K /R	/G /F	/WEIN / KALT /WINE / CHILL
Volumen Volume U e	Tot	/R /F	/C /C	
Capac. Util	Tot	/F /C	/MINO /CHILL	

R600a: XXg

Garanti

Garanti süresi 2 yıldır.

Bu konuda daha fazla bilgiyi cihazla birlikte verilen garanti şartları kitapçığından edinebilirsiniz.

Uygunluk Beyanı

Miele, bu soğutucu-dondurucu kombinasyonunun 2014/53/AB Direktifine uygun olduğunu beyan eder.

AB Uygunluk Beyanı'nın tam metni aşağıdaki internet adreslerinden birinden edinilebilir:

- miele.com.tr adresinde Ürünler/Karşıdan İndirmeler sayfasından
- <https://miele.com.tr/kilavuzlar> adresindeki Servis, Bilgi talebi sayfasından ürün adı veya seri numarası girilerek

Frekans bandı	2,4000 GHz – 2,4835 GHz
Maksimum iletim gücü	<100 mW

Telif hakları ve lisanslar

İletişim modülünün kullanımı ve kumandası için Miele, kendi yazılımlarını ya da Açık Kaynak lisans koşulları kapsamında olmayan üçüncü taraf yazılımlarını kullanmaktadır. Bu yazılımlar/yazılım bileşenleri telif hakları ile korunur. Miele'nin ve üçüncü tarafların telif haklarına saygı gösterilmesi gerekmektedir.

Ayrıca cihaza entegre edilmiş iletişim modülünde Açık Kaynak lisans koşulları bağlamında aktarılabilir olan yazılım bileşenleri de mevcuttur. İlgili telif hakkı bildirimleriyle birlikte, mevcut Açık Kaynak bileşenlerine, geçerli lisans koşullarının kopyalarına ve diğer bilgilere, bir web tarayıcısı üzerinden IP ile yerel olarak ([http\[s\]://<ip adresi>/Licenses](http[s]://<ip adresi>/Licenses)) ulaşabilirsiniz. Orada ifade edilen Açık Kaynak lisans koşullarıyla ilgili yükümlülük ve garanti düzenlemeleri, sadece ilgili hak sahipleriyle ilgili olarak geçerlidir.

Satış ve Pazarlama Şirketinin Adresi:

Miele Elektrikli Aletler Dış Ticaret ve Pazarlama Ltd. Şti
Fatih Sultan Mehmet Mah. Poligon Cad. Buyaka 2 Sitesi
C Kule 2. Blok, No.8/B Kat 1
34771 Tepeüstü-Ümraniye / İstanbul
Türkiye

Müşteri Hizmetleri: 444 11 22

E-Mail: info@miele.com.tr

İnternet: www.miele.com.tr

EEE yönetmeliğine uygundur

Üretici Adresi:

Almanya
Miele & Cie. KG
Carl-Miele-Straße 29
33332 Gütersloh

K 7797 ...

tr-TR

M.-Nr. 12 584 870 / 03