















Gebrauchsanweisung Gefrierschrank



Lesen Sie **unbedingt** die Gebrauchs- und Montageanweisung vor Aufstellung – Installation – Inbetriebnahme. Dadurch schützen Sie sich und vermeiden Schäden.

Inhalt

Sicherheitshinweise und Warnungen	4
Ihr Beitrag zum Umweltschutz	13
Installation	14
Aufstellort.....	14
Be- und Entlüftungsanforderungen.....	15
Aufstellung mehrerer Kältegeräte nebeneinander.....	16
Side-by-Side Aufstellung.....	16
Türanschlag wechseln.....	16
Beiliegende Wandabstandhalter montieren.....	16
Kältegerät aufstellen.....	17
Kältegerät ausrichten.....	18
Kältegerät in eine Küchenzeile integrieren.....	18
Gerätemaße.....	21
Aufstellmaße/Draufsicht.....	21
Aufstellmaße/Draufsicht.....	24
Elektroanschluss.....	30
Energie sparen	31
Gerätebeschreibung	32
Geräteübersicht.....	32
Bedienblende mit Startdisplay.....	34
Einstellungsmodus 	34
Die gewünschte Funktion im Einstellungsmodus  auswählen.....	36
Innenraum gestalten.....	37
Oberste Schublade kippen.....	37
Gefrierschublade XXL Box.....	37
Mitgeliefertes Zubehör.....	37
Nachkaufbares Zubehör.....	37
Kältegerät ein- und ausschalten	38
Vor dem ersten Benutzen.....	38
Kältegerät anschließen.....	38
Kältegerät einschalten.....	38
Kältegerät ausschalten.....	38
Bei längerer Abwesenheit beachten.....	38
Die richtige Temperatur	39
Temperaturanzeige.....	39
Temperatur einstellen.....	39
Mögliche Einstellwerte.....	39
SuperFrost verwenden	40
SuperFrost  ein- und ausschalten.....	40

Weitere Einstellungen vornehmen	41
Erklärungen zu den jeweiligen Einstellungen.....	41
Party-Modus 	41
Verriegelungsfunktion  /  einschalten.....	41
Sabbat-Modus 	42
Zeitraum bis zum Einsetzen des Türalarms  verändern	43
Miele@home.....	43
Die Lautstärke der Warn- und Signaltöne  /  verändern	44
Die Display-Helligkeit  verändern.....	44
Messeschaltung  ausschalten	45
Einstellungen auf den Auslieferungszustand zurücksetzen 	45
Informationen 	45
Temperatur- und Türalarm	46
Gefrieren und Lagern	48
Was passiert beim Einfrieren frischer Lebensmittel?.....	48
Maximales Gefriervermögen.....	48
Fertige Tiefkühlkost einlagern.....	48
Frische Lebensmittel selbst einfrieren	48
Schnellkühlen von Getränken.....	50
Zubehör nutzen.....	50
Eiswürfel bereiten.....	50
Reinigung und Pflege	51
Abtauen.....	51
Hinweise zum Reinigungsmittel.....	51
Kältegerät zur Reinigung vorbereiten.....	51
Innenraum reinigen	51
Zubehör von Hand oder im Geschirrspüler reinigen	52
Zubehör für die Reinigung entnehmen und zerlegen	52
Gerätefront und Seitenwände reinigen	53
Türdichtung reinigen.....	53
Be- und Entlüftungsquerschnitte reinigen.....	53
Nach dem Reinigen.....	53
Probleme beheben	54
Kundendienst	60
Kontakt bei Störungen	60
EPREL-Datenbank.....	60
Garantie	60
Informationen	61
Konformitätserklärung	61
Urheberrechte und Lizenzen.....	61

Sicherheitshinweise und Warnungen

Dieses Kältegerät entspricht den vorgeschriebenen Sicherheitsbestimmungen. Ein unsachgemäßer Gebrauch kann jedoch zu Schäden an Personen und Sachen führen.

Lesen Sie die Gebrauchs- und Montageanweisung aufmerksam durch, bevor Sie das Kältegerät in Betrieb nehmen. Sie enthalten wichtige Hinweise für den Einbau, die Sicherheit, den Gebrauch und die Wartung. Dadurch schützen Sie sich und vermeiden Schäden am Kältegerät.

Entsprechend der Norm IEC 60335-1 weist Miele ausdrücklich darauf hin, alle verfügbaren Informationen zur Installation des Kältegeräts sowie die Sicherheitshinweise und Warnungen unbedingt zu lesen und zu befolgen.

Miele kann nicht für Schäden verantwortlich gemacht werden, die infolge von Nichtbeachtung dieser Hinweise verursacht werden. Bewahren Sie die Gebrauchs- und Montageanweisung auf und geben Sie sie an einen eventuellen Nachbesitzer weiter.

Bestimmungsgemäße Verwendung

- ▶ Das Kältegerät ist für die Verwendung im Haushalt und in haushaltsähnlichen Aufstellungsumgebungen bestimmt wie beispielsweise
 - in Läden, Büros und ähnlichen Arbeitsumgebungen
 - in landwirtschaftlichen Anwesen
 - von Kunden in Hotels, Motels, Frühstückspensionen und weiteren typischen Wohnumfeldern.

Dieses Kältegerät ist nicht für die Verwendung im Außenbereich bestimmt.

- ▶ Verwenden Sie das Kältegerät ausschließlich im haushaltsüblichen Rahmen zum Lagern von Tiefkühlkost, zum Gefrieren frischer Lebensmittel und zum Bereiten von Eis.

Alle anderen Verwendungszwecke sind unzulässig.

- ▶ Das Kältegerät ist nicht geeignet für die Lagerung und Kühlung von Medikamenten, Blutplasma, Laborpräparaten oder ähnlichen der Medizinprodukttrichtlinie zu Grunde liegenden Stoffe oder Produkte. Eine missbräuchliche Verwendung des Kältegeräts kann zu Schädigungen an der eingelagerten Ware oder deren Verderb führen. Im Weiteren ist das Kältegerät nicht geeignet für den Betrieb in explosionsgefährdeten Bereichen.

Miele haftet nicht für Schäden, die durch bestimmungswidrige Verwendung oder falsche Bedienung verursacht werden.

Sicherheitshinweise und Warnungen

- ▶ Personen (Kinder inbegriffen), die aufgrund ihrer physischen, sensorischen oder geistigen Fähigkeiten oder ihrer Unerfahrenheit oder Unkenntnis nicht in der Lage sind, das Kältegerät sicher zu bedienen, müssen bei der Bedienung beaufsichtigt werden. Diese Personen dürfen das Kältegerät nur dann ohne Aufsicht bedienen, wenn sie im sicheren Gebrauch unterwiesen wurden und die daraus resultierenden Gefahren verstanden haben.

Kinder im Haushalt

- ▶ Kinder unter 8 Jahren müssen vom Kältegerät ferngehalten werden, es sei denn, sie werden ständig beaufsichtigt.
- ▶ Kinder ab 8 Jahren dürfen das Kältegerät nur ohne Aufsicht bedienen, wenn ihnen das Kältegerät so erklärt wurde, dass sie es sicher bedienen können. Kinder müssen mögliche Gefahren einer falschen Bedienung erkennen und verstehen können.
- ▶ Kinder dürfen das Kältegerät nicht ohne Aufsicht reinigen oder warten.
- ▶ Beaufsichtigen Sie Kinder, die sich in der Nähe des Kältegeräts aufhalten. Lassen Sie Kinder niemals mit dem Kältegerät spielen.
- ▶ Erstickungsgefahr. Kinder können sich beim Spielen in Verpackungsmaterial (z. B. Folien) einwickeln oder es sich über den Kopf ziehen und ersticken. Halten Sie Verpackungsmaterial von Kindern fern.

Technische Sicherheit

- ▶ Der Kältemittelkreislauf ist auf Dichtheit geprüft. Das Kältegerät entspricht den einschlägigen Sicherheitsbestimmungen sowie den zutreffenden EU-Richtlinien.



Bei Beschädigung des Kältekreislaufs: Kältemittel und Öl können austreten und sich entzünden.

- ▶ **Warnung: Brandgefahr/brennbare Materialien.** Dieses Symbol befindet sich auf dem Kompressor und weist auf brennbare Materialien hin. Entfernen Sie diesen Aufkleber nicht.

Sicherheitshinweise und Warnungen

Das enthaltene Kältemittel (Angaben auf dem Typenschild) ist umweltfreundlich, aber brennbar.

Die Verwendung dieses umweltfreundlichen Kältemittels führt teilweise zu einer Erhöhung der Betriebsgeräusche. Neben den Laufgeräuschen des Kompressors können Strömungsgeräusche im gesamten Kältekreislauf auftreten. Diese Effekte sind leider nicht vermeidbar, haben aber auf die Leistungsfähigkeit des Kältegeräts keinen Einfluss.

Achten Sie beim Transportieren und beim Einbauen/Aufstellen des Kältegeräts darauf, dass keine Teile des Kältekreislaufs beschädigt werden. Herausspritzendes Kältemittel kann zu Augenverletzungen führen und entweichendes Kältemittel kann sich entzünden.

Bei Beschädigungen:

- Vermeiden Sie offenes Feuer oder Zündquellen.
- Trennen Sie das Kältegerät vom Elektronetz.
- Durchlüften Sie den Raum, in dem das Kältegerät steht, für einige Minuten.
- Benachrichtigen Sie den Kundendienst.

▶ Je mehr Kältemittel in einem Kältegerät ist, desto größer muss der Raum sein, in dem das Kältegerät aufgestellt wird. Bei einem eventuellen Leck kann sich in zu kleinen Räumen ein brennbares Gas-Luft-Gemisch bilden. Pro 8 g Kältemittel muss der Raum mindestens 1 m³ groß sein. Die Menge des Kältemittels steht auf dem Typenschild im Inneren des Kältegeräts.

▶ Die Anschlussdaten (Absicherung, Frequenz, Spannung) auf dem Typenschild des Kältegeräts müssen unbedingt mit denen des Elektronetzes übereinstimmen, damit keine Schäden am Kältegerät auftreten. Vergleichen Sie die Anschlussdaten vor dem Anschließen. Fragen Sie im Zweifelsfall eine Elektrofachkraft.

▶ Die elektrische Sicherheit des Kältegeräts ist nur dann gewährleistet, wenn das Kältegerät an ein vorschriftsmäßig installiertes Schutzleitersystem angeschlossen wird. Diese grundlegende Sicherheitseinrichtung muss vorhanden sein. Lassen Sie im Zweifelsfall die Elektroinstallation durch eine Elektrofachkraft prüfen.

Sicherheitshinweise und Warnungen

▶ Der zeitweise oder dauerhafte Betrieb an einer autarken oder nicht netzsynchronen Energieversorgungsanlage (wie z. B. Inselnetze, Back-up-Systeme) ist möglich. Voraussetzung für den Betrieb ist, dass die Energieversorgungsanlage die Vorgaben der EN 50160 oder vergleichbar einhält.

Die in der Hausinstallation und in diesem Miele Produkt vorgesehenen Schutzmaßnahmen müssen auch im Inselbetrieb oder im nicht netzsynchronen Betrieb in ihrer Funktion und Arbeitsweise sichergestellt sein oder durch gleichwertige Maßnahmen in der Installation ersetzt werden. Wie beispielsweise in der aktuellen Veröffentlichung der VDE-AR-E 2510-2 beschrieben.

▶ Wenn die beiliegende Netzanschlussleitung beschädigt ist, muss die Netzanschlussleitung durch ein Originalersatzteil ausgetauscht werden, um Gefahren für den Benutzer zu vermeiden. Nur bei Originalersatzteilen gewährleistet Miele, dass sie die Sicherheitsanforderungen erfüllen. Aus Sicherheitsgründen darf der Austausch nur von einer qualifizierten Fachkraft oder vom Miele Kundendienst vorgenommen werden.

▶ Mehrfachsteckdosen oder Verlängerungskabel gewähren nicht die nötige Sicherheit (Brandgefahr). Schließen Sie das Kältegerät damit nicht an das Elektronetz an.

▶ Wenn Feuchtigkeit an spannungsführende Teile oder die Netzanschlussleitung gelangt, kann dies zu einem Kurzschluss führen. Betreiben Sie daher das Kältegerät nicht im Feuchte- oder Spritzwasserbereich (z. B. Garage, Waschküche).

▶ Dieses Kältegerät darf nicht an nicht stationären Aufstellungsorten (z. B. Schiffen) betrieben werden.

▶ Beschädigungen am Kältegerät können Ihre Sicherheit gefährden. Kontrollieren Sie das Kältegerät auf erkennbare Schäden. Nehmen Sie niemals ein beschädigtes Kältegerät in Betrieb.

▶ Dieses Kältegerät ist nicht für die Verwendung als Einbaugerät bestimmt.

Sicherheitshinweise und Warnungen

- ▶ Bei Installations- und Wartungsarbeiten sowie Reparaturen muss das Kältegerät vom Elektronetz getrennt sein. Das Kältegerät ist nur dann vom Elektronetz getrennt, wenn:
 - die Sicherungen der Elektroinstallation ausgeschaltet sind oder
 - die Schraubsicherungen der Elektroinstallation ganz herausgeschraubt sind oder
 - die Netzanschlussleitung vom Elektronetz getrennt ist. Ziehen Sie bei Anschlussleitungen mit Netzstecker nicht an der Leitung, sondern am Stecker, um diese vom Elektronetz zu trennen.
- ▶ Durch unsachgemäße Installations- und Wartungsarbeiten oder Reparaturen können erhebliche Gefahren für den Benutzer entstehen. Installations- und Wartungsarbeiten oder Reparaturen dürfen nur von Miele autorisierten Fachkräften durchgeführt werden.
- ▶ Garantieansprüche gehen verloren, wenn das Kältegerät nicht von einem von Miele autorisierten Kundendienst repariert wird.
- ▶ Defekte Bauteile dürfen nur gegen Miele Originalersatzteile ausgetauscht werden. Nur bei diesen Teilen gewährleistet Miele, dass sie die Sicherheitsanforderungen in vollem Umfang erfüllen.
- ▶ Dieses Kältegerät ist wegen besonderer Anforderungen (z. B. bezüglich Temperatur, Feuchtigkeit, chemischer Beständigkeit, Abriebfestigkeit und Vibration) mit einem speziellen Leuchtmittel ausgestattet. Dieses Leuchtmittel darf nur für die vorgesehene Verwendung genutzt werden. Das Leuchtmittel ist nicht zur Raumbeleuchtung geeignet. Der Austausch darf nur von einer autorisierten Fachkraft oder vom Miele Kundendienst durchgeführt werden. Dieses Kältegerät enthält mehrere Lichtquellen, die mindestens die Energieeffizienzklasse G aufweisen.

Sachgemäße Installation

- ▶ Nehmen Sie den Türanschlagwechsel (wenn erforderlich) nach der beiliegenden Montageanweisung vor.
- ▶ Kältegeräte mit einem "S" in der Modellkennung können als Side-by-Side-Kombination nebeneinander aufgebaut werden:
 - Nehmen Sie die Aufstellung nach der beiliegenden Montageanweisung vor.
 - Wechseln Sie nicht den Türanschlag, da die Anordnung der Kältegeräte vorgegeben ist.

- ▶ Tragen Sie beim Transportieren und Aufstellen des Kältegeräts immer Schutzhandschuhe.
- ▶ Stellen Sie das Kältegerät mit Hilfe einer 2. Person auf.

Sachgemäßer Gebrauch

- ▶ Das Kältegerät ist für eine bestimmte Klimaklasse (Umgebungstemperaturbereich) ausgelegt, deren Grenzen eingehalten werden müssen. Die Klimaklasse steht auf dem Typenschild im Innenraum des Kältegeräts. Eine niedrigere Umgebungstemperatur führt zu einer längeren Stillstandzeit des Kompressors, sodass das Kältegerät die erforderliche Temperatur nicht halten kann.
- ▶ Die Be- und Entlüftungsquerschnitte dürfen nicht zugedeckt oder zugestellt werden. Eine einwandfreie Luftführung ist dann nicht mehr gewährleistet. Der Energieverbrauch steigt und Schäden an Bauteilen sind nicht auszuschließen.
- ▶ Falls Sie im Kältegerät oder in der Gerätetür fett- oder ölhaltige Lebensmittel lagern, achten Sie darauf, dass eventuell auslaufendes Fett oder Öl nicht die Kunststoffteile des Kältegeräts berührt. Es können Spannungsrisse im Kunststoff entstehen, sodass der Kunststoff bricht oder reißt.
- ▶ Brand- und Explosionsgefahr. Lagern Sie keine explosiven Stoffe und keine Produkte mit brennbaren Treibgasen (z. B. Spraydosen) im Kältegerät. Zündfähige Gasgemische können sich durch elektrische Bauteile entzünden.
- ▶ Explosionsgefahr. Betreiben Sie keine elektrischen Geräte im Kältegerät (z. B. zum Herstellen von Softeis). Es kann zur Funkenbildung kommen.
- ▶ Verletzungs- und Beschädigungsgefahr. Lagern Sie keine Dosen und Flaschen mit kohlenensäurehaltigen Getränken oder mit Flüssigkeiten, die gefrieren können, in der Gefrierzone. Die Dosen oder Flaschen können platzen.
- ▶ Verletzungs- und Beschädigungsgefahr. Nehmen Sie Flaschen, die Sie zum Schnellkühlen in die Gefrierzone legen, spätestens nach einer Stunde wieder heraus. Die Flaschen können platzen.
- ▶ Verletzungsgefahr. Berühren Sie Gefriergut und Metallteile nicht mit nassen Händen. Die Hände können festfrieren.

Sicherheitshinweise und Warnungen

▶ Verletzungsgefahr. Nehmen Sie niemals Eiswürfel und Eis am Stiel, insbesondere Wassereis, direkt nach dem Entnehmen aus der Gefrierzone in den Mund. Durch die sehr tiefe Temperatur des Gefrierzugs können Lippen oder Zunge festfrieren.

▶ Frieren Sie angetaute oder aufgetaute Lebensmittel nicht wieder ein. Verbrauchen Sie sie so schnell wie möglich, weil die Lebensmittel an Nährwert verlieren und verderben. Gekocht oder gebraten können Sie aufgetaute Lebensmittel erneut einfrieren.

▶ Beim Essen überlagerter Lebensmittel besteht die Gefahr einer Lebensmittelvergiftung.

Die Lagerdauer hängt von vielen Faktoren ab wie vom Frischegrad, der Qualität der Lebensmittel und von der Lagertemperatur. Achten Sie auf das Haltbarkeitsdatum und auf die Lagerhinweise der Lebensmittelhersteller.

Zubehör und Ersatzteile

▶ Verwenden Sie ausschließlich Miele Originalzubehör. Wenn andere Teile an- oder eingebaut werden, gehen Ansprüche aus Garantie, Gewährleistung und/oder Produkthaftung verloren.

▶ Miele gibt Ihnen eine bis zu 15-jährige, mindestens aber 10-jährige Liefergarantie für funktionserhaltende Ersatzteile nach Serienauslauf Ihres Kältegeräts.

Reinigung und Pflege

▶ Behandeln Sie die Türdichtung nicht mit Ölen oder Fetten. Dadurch wird die Türdichtung im Laufe der Zeit porös.

▶ Der Dampf eines Dampfreinigers kann an spannungsführende Teile gelangen und einen Kurzschluss verursachen.

Benutzen Sie zum Reinigen und Abtauen des Kältegeräts niemals einen Dampfreiniger.

▶ Warnung. Verwenden Sie keine mechanischen oder sonstigen Hilfsmittel zur Beschleunigung des Abtauvorgangs, die nicht vom Hersteller empfohlen wurden.

▶ Spitze oder scharfkantige Gegenstände beschädigen die Kälteerzeuger und das Kältegerät wird funktionsuntüchtig. Verwenden Sie daher keine spitzen oder scharfkantigen Gegenstände, um:

- Reif- und Eisschichten zu entfernen
- angefrorene Eisschalen und Lebensmittel abzuheben.

Sicherheitshinweise und Warnungen

- ▶ Stellen Sie zum Abtauen niemals elektrische Heizgeräte oder Kerzen in das Kältegerät. Der Kunststoff wird beschädigt.
- ▶ Verwenden Sie keine Abtausprays oder Enteiser. Diese können explosive Gase bilden, kunststoffschädigende Lösungs- oder Treibmittel enthalten oder gesundheitsschädlich sein.

Transport

- ▶ Transportieren Sie das Kältegerät immer aufrecht stehend und in der Transportverpackung, damit keine Schäden auftreten.
- ▶ Verletzungs- und Beschädigungsgefahr. Transportieren Sie das Kältegerät mit Hilfe einer 2. Person, da das Kältegerät ein hohes Gewicht hat.

Entsorgung Ihres Altgeräts

- ▶ Spielende Kinder können sich im Kältegerät einsperren und erstickten.
 - Montieren Sie die Gerätetür(en) ab.
 - Nehmen Sie die Schubladen heraus.
 - Lassen Sie die Abstellflächen im Kältegerät, so dass Kinder nicht einfach hinein klettern können.
 - Zerstören Sie gegebenenfalls das Türschloss Ihres alten Kältegeräts. Sie verhindern damit, dass sich spielende Kinder einsperren und in Lebensgefahr geraten.
- ▶ Gefahr eines elektrischen Schlags!
 - Schneiden Sie den Netzstecker von der Netzanschlussleitung ab.
 - Schneiden Sie die Netzanschlussleitung vom Altgerät ab.

Entsorgen Sie Netzstecker und Netzanschlussleitung getrennt vom Altgerät.

- ▶ Stellen Sie während und nach der Entsorgung sicher, dass das Kältegerät nicht in der Nähe von Benzin oder anderen brennbaren Gasen und Flüssigkeiten abgestellt wird.

Sicherheitshinweise und Warnungen

- ▶ Brandgefahr durch austretendes Öl oder Kältemittel. Das enthaltene Kältemittel und Öl sind brennbar. Austretendes Kältemittel oder Öl können sich bei entsprechend hoher Konzentration und in Kontakt mit einer externen Wärmequelle entzünden. Stellen Sie während der Entsorgung sicher, dass der Kältekreislauf nicht beschädigt wird um ein unkontrolliertes Austreten vom Kältemittel (Angaben auf dem Typenschild) und vom Öl zu vermeiden.
- ▶ Herausspritzendes Kältemittel kann zu Augenverletzungen führen. Beschädigen Sie keine Teile des Kältekreislaufs z. B. durch:
 - das Aufstechen der Kältemittelkanäle des Verdampfers
 - das Abknicken von Rohrleitungen
 - das Abkratzen von Oberflächenbeschichtungen.

Symbol am Kompressor (je nach Modell)

Dieser Hinweis ist nur für das Recycling bedeutsam. Im Normalbetrieb besteht keine Gefahr.



- ▶ Das Öl im Kompressor kann bei Verschlucken und Eindringen in die Atemwege tödlich sein.

Entsorgung der Verpackung

Die Verpackung dient der Handhabung und schützt das Gerät vor Transportschäden. Die Verpackungsmaterialien sind nach umweltverträglichen und entsorgungstechnischen Gesichtspunkten ausgewählt und generell recycelbar.

Das Rückführen der Verpackung in den Materialkreislauf spart Rohstoffe. Nutzen Sie materialspezifische Wertstoffsammlungen und Rückgabemöglichkeiten. Transportverpackungen nimmt Ihr Miele Fachhändler zurück.

Entsorgung des Altgerätes

Elektro- und Elektronikgeräte enthalten vielfach wertvolle Materialien. Sie enthalten auch bestimmte Stoffe, Gemische und Bauteile, die für ihre Funktion und Sicherheit notwendig waren. Im Hausmüll sowie bei nicht sachgemäßer Behandlung können sie der menschlichen Gesundheit und der Umwelt schaden. Geben Sie Ihr Altgerät deshalb auf keinen Fall in den Hausmüll.



Achten Sie darauf, dass Ihr Kältegerät bis zu einer sachgerechten, umweltverträglichen Entsorgung nicht beschädigt wird.

So ist sichergestellt, dass das im Kältekreislauf enthaltene Kältemittel und das im Kompressor befindliche Öl nicht in die Umwelt entweichen können.

Nutzen Sie stattdessen die offiziellen, eingerichteten Sammel- und Rücknahmestellen zur unentgeltlichen Abgabe und Verwertung der Elektro- und Elektronikgeräte bei Kommune, Händler oder Miele. Für das Löschen etwaiger personenbezogener Daten auf dem zu

entsorgenden Altgerät sind Sie gesetzlich eigenverantwortlich. Sie sind gesetzlich verpflichtet, nicht vom Gerät fest umschlossene Altbatterien und Altakkumulatoren sowie Lampen, die zerstörungsfrei entnommen werden können, zerstörungsfrei zu entnehmen. Bringen Sie diese zu einer geeigneten Sammelstelle, wo sie unentgeltlich abgegeben werden können. Bitte sorgen Sie dafür, dass Ihr Altgerät bis zum Abtransport kindersicher aufbewahrt wird.

Installation

Aufstellort

 Beschädigungsgefahr durch hohe Luftfeuchtigkeit.

Bei hoher Luftfeuchtigkeit kann sich Kondensat auf den Außenflächen des Kältegeräts niederschlagen.

Dieses Kondenswasser kann zu Korrosion an den Geräteaußenwänden führen.

Stellen Sie das Kältegerät in einem trockenen und/oder klimatisierten Raum mit ausreichender Belüftung auf.

Stellen Sie nach dem Aufstellen sicher, dass die Gerätetür(en) richtig schließt/schließen und die angegebenen Be- und Entlüftungsquerschnitte eingehalten wurden.

 Brand- und Beschädigungsgefahr durch Wärme abgebende Geräte.

Wärme abgebende Geräte können sich entzünden und das Kältegerät in Brand setzen.

Stellen Sie Wärme abgebende Geräte wie z. B. Minibacköfen, Doppelkochstellen oder Toaster nicht auf das Kältegerät.

 Brand- und Beschädigungsgefahr durch offene Flammen.

Offene Flammen können das Kältegerät in Brand setzen.

Halten Sie offene Flammen, wie z. B. eine Kerze, vom Kältegerät fern.

Geeignet ist ein trockener, gut belüftbarer Raum.

Bitte bedenken Sie bei der Wahl des Aufstellorts, dass der Energieverbrauch des Kältegeräts steigt, wenn es in unmittelbarer Nähe einer Heizung, eines Herds oder einer sonstigen Wärmequelle aufgestellt wird.

Vermeiden Sie direkte Sonneneinstrahlung.

Je höher die Umgebungstemperatur, desto länger läuft der Kompressor und desto höher ist der Energieverbrauch.

Beachten Sie bei der Aufstellung des Kältegeräts außerdem Folgendes:

- Die Steckdose muss außerhalb des Geräterückseiten-Bereichs liegen und bei einem Notfall leicht zugänglich sein.
- Der Netzstecker und die Netzanschlussleitung dürfen nicht die Rückseite des Kältegeräts berühren, da diese durch Vibrationen des Kältegeräts beschädigt werden können.
- Auch andere Geräte dürfen nicht an Steckdosen im Geräterückseiten-Bereich angeschlossen werden.
- Achten Sie beim Aufstellen des Kältegeräts darauf, dass die Netzanschlussleitung nicht eingeklemmt oder beschädigt wird.
- Mehrfachsteckdosen oder Verteilerleisten sowie andere elektronische Geräte (wie z. B. Halogen-Trafos) dürfen nicht im Geräterückseiten-Bereich platziert und betrieben werden.
- Der Boden am Aufstellort muss waagrecht und eben sein und muss die gleiche Höhe wie der umgebene Boden aufweisen.

Klimaklasse

Das Kältegerät ist für eine bestimmte Klimaklasse (Raumtemperaturbereich) ausgelegt, deren Grenzen eingehalten werden müssen.

Eine niedrigere Raumtemperatur führt zu einer längeren Stillstandzeit des Kompressors. Das kann zu höheren Temperaturen im Kältegerät und somit zu Folgeschäden führen.

Die Klimaklasse steht auf dem Typenschild im Innenraum des Kältegeräts.

Klimaklasse	Umgebungstemperatur
SN	10 bis 32 °C
N	16 bis 32 °C
ST	16 bis 38 °C
T	16 bis 43 °C
SN-ST	10 bis 38 °C
SN-T	10 bis 43 °C

Eine einwandfreie Funktion ist gewährleistet, wenn ein Gefrierschrank der Klimaklasse SN bei kälteren Raumtemperaturen (bis zu -15 °C) betrieben wird.

Be- und Entlüftungsanforderungen

 Brand- und Beschädigungsgefahr durch ungenügende Belüftung.

Wenn das Kältegerät nicht ausreichend belüftet wird, springt der Kompressor häufiger an und läuft über einen längeren Zeitraum. Dies führt zu einem erhöhten Energieverbrauch und zu einer erhöhten Betriebstemperatur des Kompressors, was einen Schaden des Kompressors zur Folge haben kann.

Achten Sie auf eine ausreichende Be- und Entlüftung des Kältegeräts.

Halten Sie unbedingt die angegebenen Be- und Entlüftungsquerschnitte ein.

Die Be- und Entlüftungsquerschnitte dürfen nicht zugedeckt oder zugestellt werden.

Außerdem müssen sie regelmäßig von Staub gereinigt werden.

Die Luft an der Rückwand des Kältegeräts erwärmt sich. Deshalb muss eine einwandfreie Luftführung gewährleistet sein (siehe Abschnitt „Gerätemaße“).

Installation

Aufstellung mehrerer Kältegeräte nebeneinander

⚠ Beschädigungsgefahr durch Kondensat an den Geräteaußenwänden. Bei hoher Luftfeuchtigkeit kann sich Kondensat zwischen den Außenwänden der Kältegeräte niederschlagen und zur Korrosion führen. Stellen Sie grundsätzlich **kein** Kältegerät mit weiteren Kältegeräten **direkt** nebeneinander auf. Ein Abstand von mindestens 70 mm muss zwischen den Kältegeräten eingehalten werden.

Side-by-Side Aufstellung

Ihr Gefrierschrank kann links neben einem weiteren Kühlschranks aufgestellt werden, da er mit einer integrierten Heizung in der rechten Seitenwand ausgestattet ist (siehe Abschnitt „Gerätegröße“).

Der Kühlschrank muss in der linken Seitenwand ebenfalls mit einer integrierten Heizung ausgestattet sein.

Je nach Modell liegt dem Gefriergerät das Side-by-Side Montagekit bei. Die beiliegende Montageanweisung beschreibt, wie die Kältegeräte nebeneinander aufgestellt werden.

Tipp: Erkundigen Sie sich bitte bei Ihrem Fachhändler, welche Kombinationen mit Ihrem Kältegerät möglich sind.

Türanschlag wechseln

⚠ Verletzungs- und Beschädigungsgefahr durch hohes Türgewicht. Wenn der Türanschlagwechsel von einer einzelnen Person durchgeführt wird, besteht eine erhöhte Verletzungs- und Beschädigungsgefahr. Den Türanschlag unbedingt mit Hilfe einer 2. Person wechseln.

Das Kältegerät wird mit einem Linksanschlag geliefert. Wenn ein Rechtsanschlag erforderlich ist, muss der Türanschlag gewechselt werden (siehe beiliegende Montageanweisung).

Bitte beachten Sie, dass der Türanschlag nicht gewechselt werden darf, wenn das Kältegerät mit einem weiteren Kältegerät Side-by-Side aufgestellt wird.

Beiliegende Wandabstandhalter montieren

Verwenden Sie die Wandabstandhalter, damit der deklarierte Energieverbrauch erzielt wird, sowie Kondenswasserbildung bei hoher Umgebungstemperatur vermieden wird. Mit den montierten Wandabstandhaltern vergrößert sich die Kältegerätetiefe um ca. 15 mm.

Wenn die Wandabstandhalter nicht verwendet werden, hat das Fehlen keinen Einfluss auf die Funktionsfähigkeit des Kältegeräts. Allerdings erhöht sich bei geringerem Wandabstand der Energieverbrauch geringfügig.

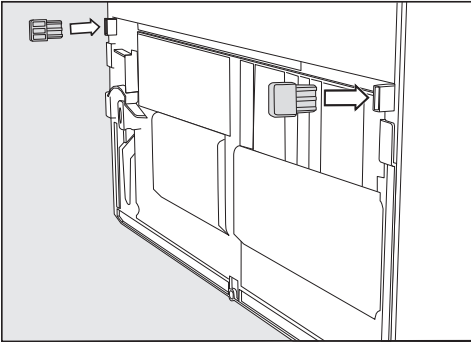

- Montieren Sie die Wandabstandhalter auf der Rückseite des Kältegeräts unten links und unten rechts.

Kältegerät aufstellen

⚠ Verletzungs- und Beschädigungsgefahr durch Kippen des Kältegeräts.

Wenn das Kältegerät von einer einzelnen Person aufgestellt wird, besteht eine erhöhte Verletzungs- und Beschädigungsgefahr.

Stellen Sie das Kältegerät unbedingt mit Hilfe einer 2. Person auf.

⚠ Beschädigungsgefahr durch Anschlagen der Gerätetür.

Die Gerätetür kann an der Raumwand anschlagen und dadurch beschädigt werden.

Montieren Sie die beiliegenden Türöffnungsbegrenzer, bevor das Kältegerät aufgestellt wird.

Schützen Sie die Gerätetür vor dem Anschlagen, z. B. durch Filzstopper an der Raumwand.

⚠ Beschädigungsgefahr des Fußbodens.

Das Bewegen des Kältegeräts kann zu Schäden am Fußboden führen. Bewegen Sie das Kältegerät vorsichtig auf empfindlichen Böden.

Zur leichteren Aufstellung befinden sich an der Rückseite des Kältegeräts oben Transportgriffe und unten Transportrollen.

Tipp: Stellen Sie das Kältegerät nur im unbeladenen Zustand auf.

- Stellen Sie das Kältegerät bereits jetzt möglichst nahe an den vorgesehenen Aufstellort.
- Schließen Sie das Kältegerät an das Elektronetz an, wie im Kapitel „Elektroanschluss“ beschrieben.
- Bewegen Sie das Kältegerät vorsichtig an den dafür vorgesehenen Aufstellort.
- Stellen Sie das Kältegerät mit den Wandabstandhaltern (falls montiert) oder mit der Geräterückseite direkt an die Wand.

Installation

Kältegerät ausrichten

⚠ Beschädigungs- und Verletzungsgefahr durch Herausfallen der Gerätetür oder Kippen des Kältegeräts.

Wenn der zusätzliche Stellfuß am unteren Lagerbock nicht richtig auf dem Boden aufliegt, kann die Gerätetür herausfallen oder das Kältegerät kippen.

Drehen Sie mit dem beiliegenden Gabelschlüssel den Stellfuß heraus, bis der Stellfuß auf dem Boden aufliegt.

Dann drehen Sie den Stellfuß um eine weitere Viertelumdrehung heraus.

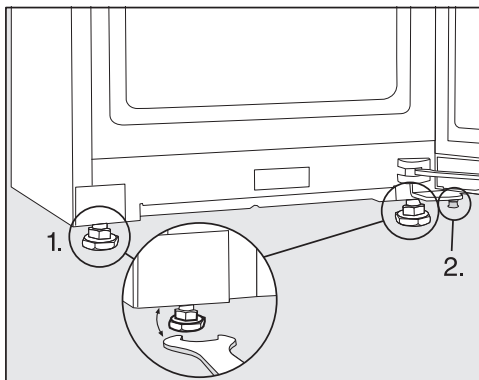

■ Richten Sie das Kältegerät mit Hilfe einer Wasserwaage und dem beiliegenden Gabelschlüssel aus und stützen Sie die Gerätetür ab.

1. Stellen Sie die vorderen Stellfüße ein.
2. Drehen Sie den zusätzlichen Stellfuß so weit heraus, dass der Stellfuß auf dem Boden aufliegt. Dann drehen Sie den Stellfuß um eine weitere Viertelumdrehung heraus.

Kältegerät in eine Küchenzeile integrieren

Das Kältegerät kann mit Küchenschränken umbaut werden.

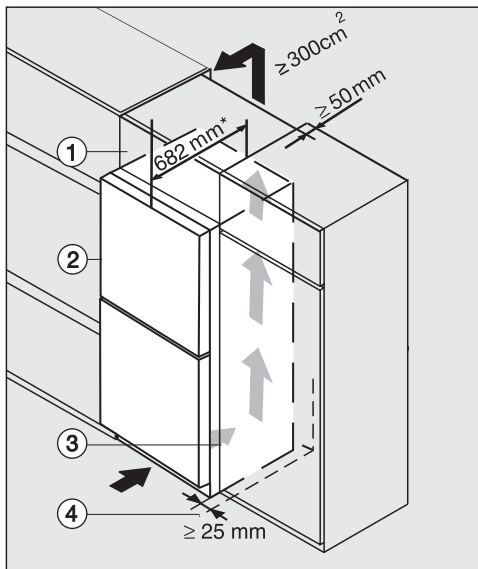

Kühlgerät mit Glasfront
K(S)/FN(S)/KFN 4xxx X **obsw/matt, bb, brws, bs, grgr**

- ① Aufsatzschrank
- ② Kältegerät, Türtiefe = 82 mm
- ③ Küchenschrank
- ④ Wand

* Bei Kältegeräten mit montierten Wandabstandhaltern vergrößert sich die Gerätetiefe um ca. 15 mm.

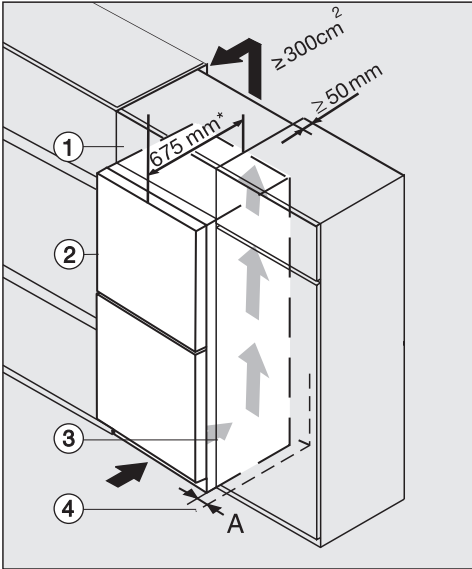

K(S)/FN(S)/KFN 4xxx X **edst/cs, ws, bst, el**

- ① Aufsatzschrank
- ② Kältegerät, Türtiefe = 75 mm
- ③ Küchenschrank
- ④ Wand

A = 25 mm (mit Griffmulde)/60 mm (mit Griff)

* Bei Kältegeräten mit montierten Wandabstandhaltern vergrößert sich die Gerätetiefe um ca. 15 mm.

⚠ Brand- und Beschädigungsgefahr durch ungenügende Belüftung. Wenn das Kältegerät nicht ausreichend belüftet wird, springt der Kompressor häufiger an und läuft über einen längeren Zeitraum. Dies führt zu einem erhöhten Energieverbrauch und zu einer erhöhten Betriebstemperatur des Kompressors, was einen Schaden des Kompressors zur Folge haben kann.

Achten Sie auf eine ausreichende Be- und Entlüftung des Kältegeräts.

Halten Sie unbedingt die angegebenen Be- und Entlüftungsquerschnitte ein.

Die Be- und Entlüftungsquerschnitte dürfen nicht zugedeckt oder zugestellt werden.

Außerdem müssen sie regelmäßig von Staub gereinigt werden.

Je größer der Entlüftungsquerschnitt, desto energiesparender arbeitet der Kompressor.

Installation

- Stellen Sie das Kältegerät neben dem Küchenschrank auf.
- Die Gerätefront muss mindestens um die Türtiefe gegenüber der Küchenschrankfront vorstehen. Dadurch lässt sich die Gerätetür einwandfrei öffnen und schließen.
- Beim Aufstellen des Kältegeräts neben einer Wand ④ ist scharnierseitig zwischen Wand ④ und Kältegerät ② ein Distanzabstand (**A**) erforderlich.
- Um das Kältegerät der Küchenzeilenhöhe anzugleichen, kann über dem Kältegerät ein entsprechender Aufsatzschrank ① montiert werden.

Über die gesamte Aufsatzschrankbreite muss ein Abluftkanal von 50 mm Tiefe vorhanden sein.

Der Entlüftungsquerschnitt unter der Raumdecke muss mindestens 300 cm² betragen, damit die erwärmte Luft ungehindert abziehen kann.

Gerätemaße

Aufstellmaße/Draufsicht

FNS 4382 ... ws, FNS 4382 ... el

Alle Maße sind in mm angegeben.

Eine korrekte Funktion des Kältegeräts ist gewährleistet, wenn die angegebenen Be- und Entlüftungsquerschnitte frei gehalten werden.

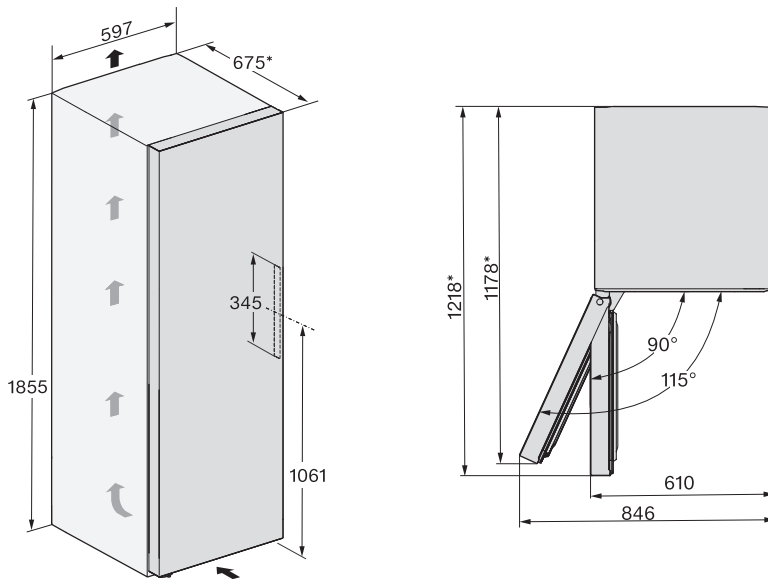

* Maß ohne montierte Wandabstandhalter. Werden die beiliegenden Wandabstandhalter verwendet, vergrößert sich die Gerätetiefe um 15 mm.

Installation

Anschlüsse

FNS 4382 ... ws, FNS 4382 ... el

Alle Maße sind in mm angegeben.

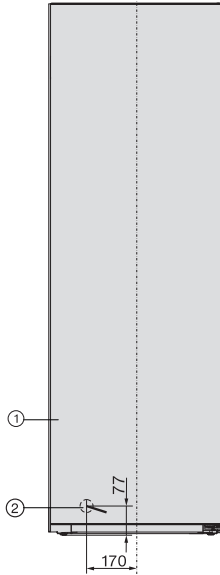

- ① Ansicht von vorn
- ② Netzanschlussleitung, Länge = 2.100 mm
Eine längere Netzanschlussleitung ist beim Miele Kundendienst erhältlich.

Aufstellmaße/Draufsicht

FNS 4382 ... ws + KS 4383 ... ws, FNS 4382 ... el + KS 4383 ... el

Weitere Informationen entnehmen Sie in diesem Kapitel dem Abschnitt „Aufstellung mehrerer Kältegeräte - Side-by-Side Aufstellung“ und der Montageanweisung, die dem Side-by-Side Montagekit beiliegt.

Alle Maße sind in mm angegeben.

Eine korrekte Funktion der Kältegeräte ist gewährleistet, wenn die angegebenen Be- und Entlüftungsquerschnitte frei gehalten werden.

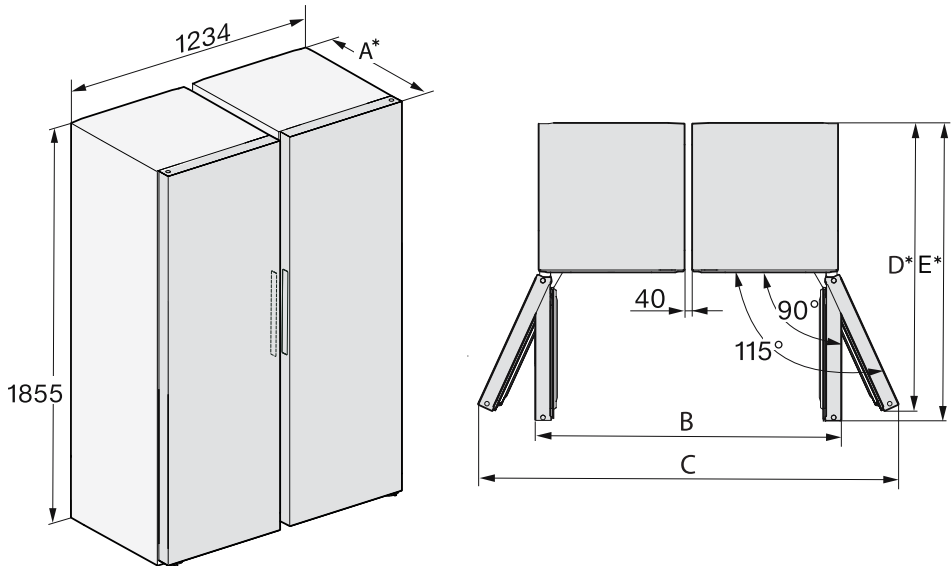

* Maß ohne montierte Wandabstandhalter. Werden die beiliegenden Wandabstandhalter verwendet, vergrößert sich die Gerätetiefe um 15 mm.

	A	B	C	D	E
FNS 4382 ... + KS 4383 ...	675	1260	1732	1178	1218

Installation

Aufstellmaße/Draufsicht

FNS 4382 ... ws N, FNS 4382 ... el N

Alle Maße sind in mm angegeben.

Eine korrekte Funktion des Kältegeräts ist gewährleistet, wenn die angegebenen Be- und Entlüftungsquerschnitte frei gehalten werden.

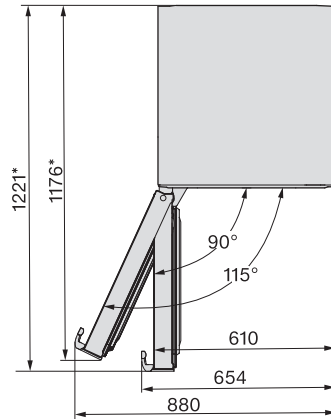
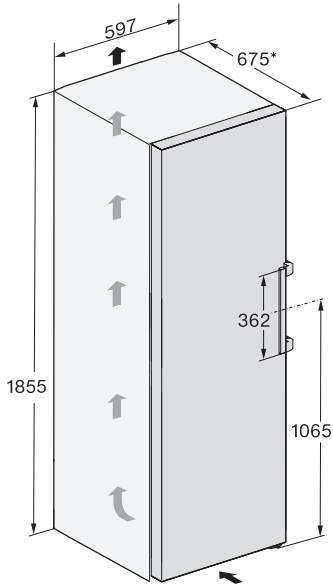

* Maß ohne montierte Wandabstandhalter. Werden die beiliegenden Wandabstandhalter verwendet, vergrößert sich die Gerätetiefe um 15 mm.

Anschlüsse

FNS 4382 ... ws N, FNS 4382 ... el N

Alle Maße sind in mm angegeben.

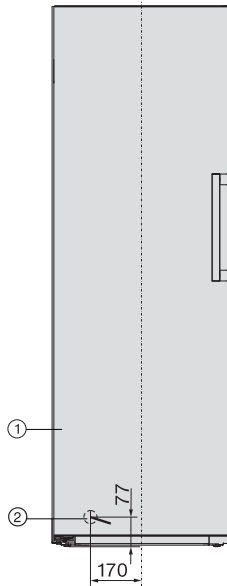

- ① Ansicht von vorn
- ② Netzanschlussleitung, Länge = 2.100 mm
Eine längere Netzanschlussleitung ist beim Miele Kundendienst erhältlich.

Installation

Aufstellmaße/Draufsicht

FNS 4382 ... ws N + KS 4383 ... ws N, FNS 4382 ... el N + KS 4383 ... el N

Weitere Informationen entnehmen Sie in diesem Kapitel dem Abschnitt „Aufstellung mehrerer Kältegeräte - Side-by-Side Aufstellung“.

Alle Maße sind in mm angegeben.

Eine korrekte Funktion der Kältegeräte ist gewährleistet, wenn die angegebenen Be- und Entlüftungsquerschnitte frei gehalten werden.

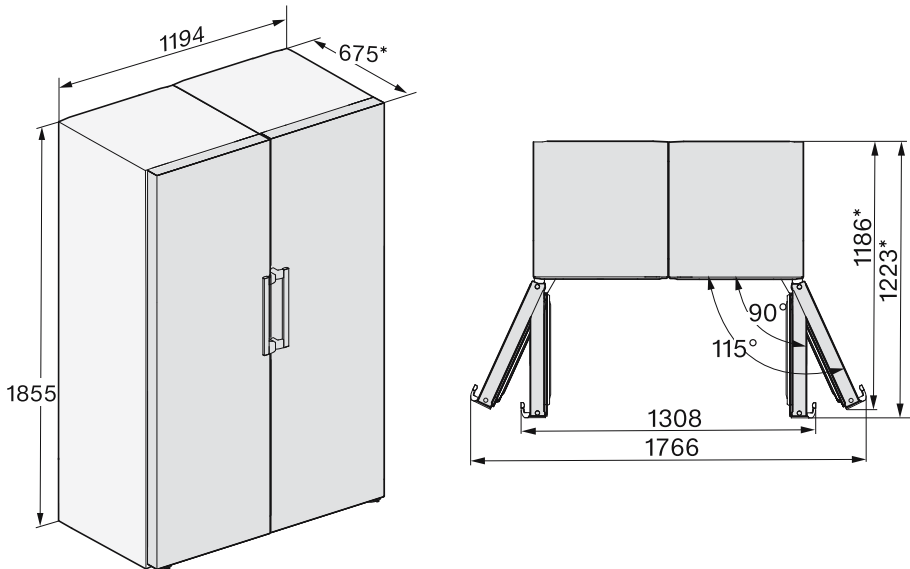

* Maß ohne montierte Wandabstandhalter. Werden die beiliegenden Wandabstandhalter verwendet, vergrößert sich die Gerätetiefe um 15 mm.

Aufstellmaße/Draufsicht

FNS 4383 ... ws N, FNS 4383 ... el N

Alle Maße sind in mm angegeben.

Eine korrekte Funktion des Kältegeräts ist gewährleistet, wenn die angegebenen Be- und Entlüftungsquerschnitte frei gehalten werden.

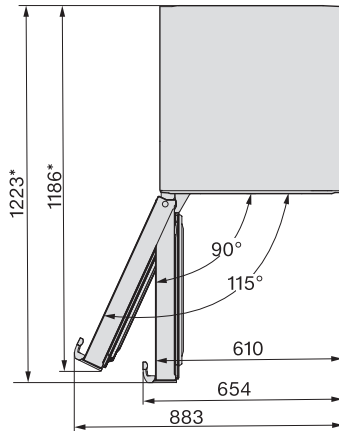
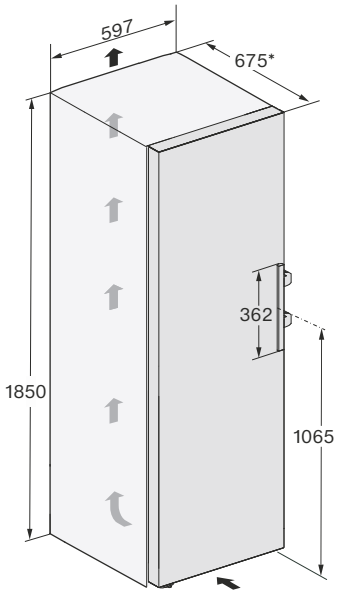

* Maß ohne montierte Wandabstandhalter. Werden die beiliegenden Wandabstandhalter verwendet, vergrößert sich die Gerätetiefe um 15 mm.

Installation

Anschlüsse

FNS 4382 ... ws N, FNS 4382 ... el N

Alle Maße sind in mm angegeben.

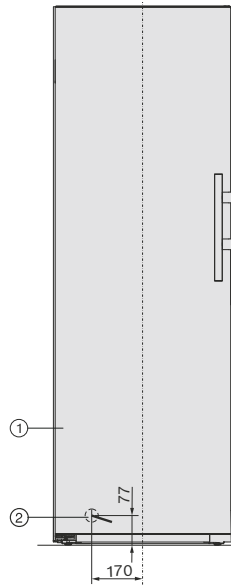

- ① Ansicht von vorn
- ② Netzanschlussleitung, Länge = 2.100 mm
Eine längere Netzanschlussleitung ist beim Miele Kundendienst erhältlich.

Aufstellmaße/Draufsicht

FNS 4383 ... ws N + KS 4384 ... ws N, FNS 4383 ... el N + KS 4384 ... el N

Weitere Informationen entnehmen Sie in diesem Kapitel dem Abschnitt „Aufstellung mehrerer Kältegeräte - Side-by-Side Aufstellung“.

Alle Maße sind in mm angegeben.

Eine korrekte Funktion der Kältegeräte ist gewährleistet, wenn die angegebenen Be- und Entlüftungsquerschnitte frei gehalten werden.

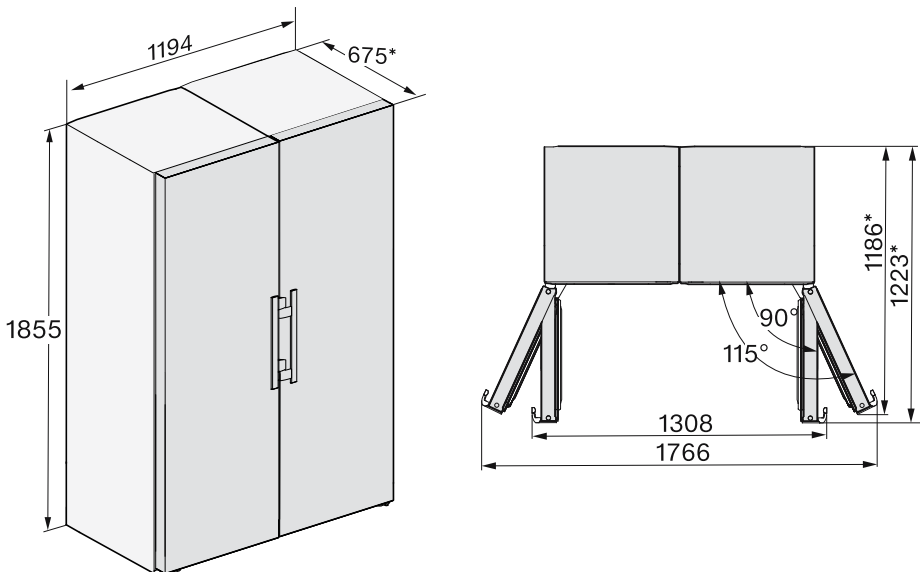

* Maß ohne montierte Wandabstandhalter. Werden die beiliegenden Wandabstandhalter verwendet, vergrößert sich die Gerätetiefe um 15 mm.

Installation

Elektroanschluss

Das Kältegerät darf ausschließlich mit der beiliegenden Netzanschlussleitung an eine Schutzkontakt-Steckdose angeschlossen werden.

Stellen Sie das Kältegerät so auf, dass die Steckdose frei zugänglich ist. Wenn die Steckdose nicht frei zugänglich ist, dann stellen Sie sicher, dass installati-
onsseitig eine Trennvorrichtung für jeden Pol vorhanden ist.

⚠ Brandgefahr durch Überhitzung.
Der Betrieb des Kältegeräts an Mehrfachsteckdosen und Verlängerungskabeln kann zu einer Überlastung der Kabel führen.
Verwenden Sie aus Sicherheitsgründen keine Mehrfachsteckdosen und Verlängerungskabel.

Die Elektroanlage muss nach VDE 0100 ausgeführt sein.

Aus Sicherheitsgründen empfehlen wir die Verwendung eines Fehlerstrom-Schutzschalters (RCD) des Typs  in der zugeordneten Hausinstallation für den elektrischen Anschluss des Kältegeräts.

Eine beschädigte Netzanschlussleitung darf nur durch eine spezielle Netzanschlussleitung vom gleichen Typ ersetzt werden (erhältlich beim Miele Kundendienst). Aus Sicherheitsgründen darf der Austausch nur von einer qualifizierten Fachkraft oder vom Miele Kundendienst vorgenommen werden.

Über die Nenaufnahme und die entsprechende Absicherung gibt diese Gebrauchsanweisung oder das Typenschild Auskunft. Vergleichen Sie diese Angaben mit den Daten des Elektroanschlusses vor Ort. Fragen Sie im Zweifelsfall eine Elektrofachkraft.

Der zeitweise oder dauerhafte Betrieb an einer autarken oder nicht netzsynchronen Energieversorgungsanlage (wie z. B. Inselnetze, Back-up-Systeme) ist möglich. Voraussetzung für den Betrieb ist, dass die Energieversorgungsanlage die Vorgaben der EN 50160 oder vergleichbar einhält.

Die in der Hausinstallation und in diesem Miele Produkt vorgesehenen Schutzmaßnahmen müssen auch im Inselbetrieb oder im nicht netzsynchronen Betrieb in ihrer Funktion und Arbeitsweise sichergestellt sein oder durch gleichwertige Maßnahmen in der Installation ersetzt werden. Wie beispielsweise in der aktuellen Veröffentlichung der VDE-AR-E 2510-2 beschrieben.

Kältegerät anschließen

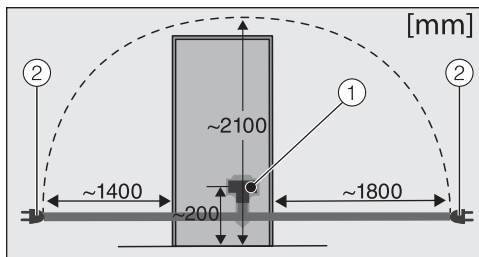

Rückseite des Kältegeräts

- ① Gerätestecker
- ② Netzstecker

■ Stecken Sie den Gerätestecker ein.

Achten Sie darauf, dass der Gerätestecker richtig eingerastet ist.

■ Stecken Sie den Netzstecker des Kältegeräts in die Steckdose.

Das Kältegerät ist nun am Elektronetz angeschlossen.

So sparen Sie Energie:

- Aufstellort** Das Kältegerät muss bei erhöhten Umgebungstemperaturen öfter kühlen und verbraucht dabei mehr Energie. Deshalb:
- Stellen Sie das Kältegerät in einem gut belüfteten Raum auf.
 - Stellen Sie das Kältegerät nicht neben einer Wärmequelle (Heizkörper, Herd) auf.
 - Schützen Sie das Kältegerät vor direkter Sonnenbestrahlung.
 - Sorgen Sie für eine ideale Umgebungstemperatur um die 20 °C.
 - Halten Sie die Be- und Entlüftungsquerschnitte frei und befreien Sie sie regelmäßig von Staub.
- Temperatur-Einstellung** Je kälter die eingestellte Temperatur, umso höher der Energieverbrauch. Folgende Einstellungen sind zu empfehlen:
- Gefrierzone -18 °C.
- Gebrauch** Durch eingebrachte Wärme und eine Behinderung der Luftzirkulation erhöht sich der Energieverbrauch. Deshalb:
- Öffnen Sie die Gerätetür(en) immer nur so kurz wie nötig. Eine gute Sortierung der Lebensmittel hilft bei der Orientierung.
 - Schließen Sie die Gerätetür(en) nach dem Öffnen vollständig.
 - Lassen Sie warme Speisen und Getränke abkühlen, bevor Sie sie im Kältegerät verstauen.
 - Lagern Sie die Lebensmittel gut verpackt oder gut abgedeckt ein.
 - Überfüllen Sie die Fächer nicht, damit die Luft zirkulieren kann.
 - Halten Sie sich bei der Anordnung der Schubladen und Abstellflächen an den Auslieferungszustand.
 - Beachten Sie beim Einlegen der Lebensmittel, dass keine Ventilatorschlitze verdeckt werden.
 - Verwenden Sie die Wandabstandhalter. Die Wandabstandhalter an der Rückseite Ihres Kältegeräts sorgen dafür, dass der deklarierte Energieverbrauch erzielt wird.

Gerätebeschreibung

Geräteübersicht

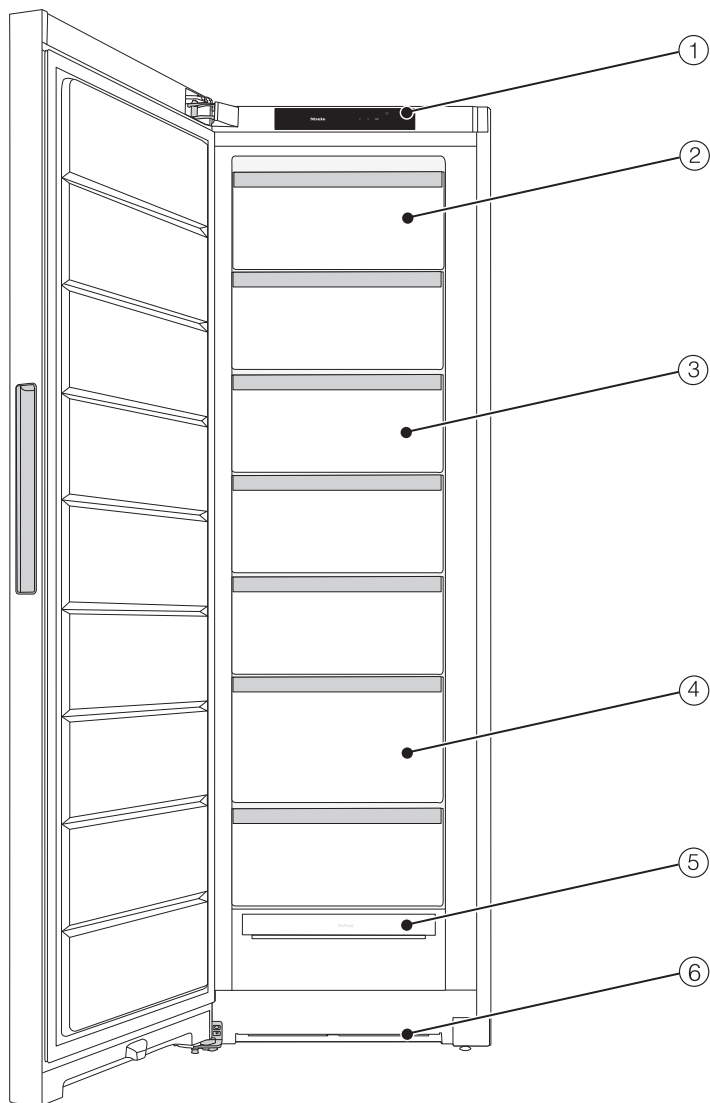

Diese Abbildung zeigt beispielhaft ein Gerätemodell.

- ① Display
- ② kippbare Gefrierschublade
- ③ Gefrierschublade
- ④ Gefrierschublade XXLBox
- ⑤ NoFrost-Modul
- ⑥ Belüftungsquerschnitt

Gerätebeschreibung

Bedienblende mit Startdisplay

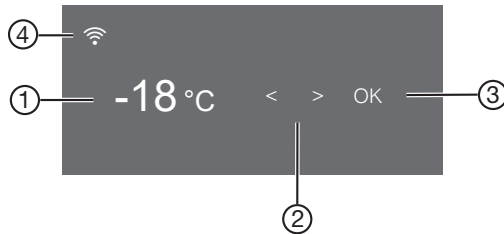









- ① Temperaturanzeige für die Gefrierzone
- ② Sensortasten zum Auswählen einer Einstellung
- ③ Sensortaste *OK* zum Bestätigen einer Auswahl und Einstieg in den Einstellungsmodus ⚙️
- ④ Anzeige Miele@home Verbindungsstatus (nur sichtbar, wenn die Funktion Miele@home eingerichtet wurde)

Einstellungsmodus ⚙️

Folgende Funktionen können Sie im Einstellungsmodus anwählen und zum Teil deren Einstellungen verändern:

Symbol	Funktion	Werkeinstellung
	Die Funktion Party-Modus ein- oder ausschalten (siehe Kapitel „Weitere Einstellungen vornehmen“)	Aus
	Die Verriegelungsfunktion ein- oder ausschalten (siehe Kapitel „Weitere Einstellungen vornehmen“)	(Aus)
	Die Funktion Sabbat-Modus ein- oder ausschalten (siehe Kapitel „Weitere Einstellungen vornehmen“)	Aus
	Version des Sabbat-Modus abrufen	—
	Den Zeitraum bis zum Einsetzen des Türalarms verändern (siehe Kapitel „Weitere Einstellungen vornehmen“)	1:00

	Die Funktion Miele@home zum 1. Mal einrichten, WLAN aktivieren und deaktivieren oder Netzwerkkonfiguration zurücksetzen (siehe Kapitel „Weitere Einstellungen vornehmen“)	APP
	Den Tastenton ein- oder ausschalten	Ein
	Die Lautstärke der Warn- und Signaltöne verändern oder die Warn- und Signaltöne ganz ausschalten (siehe Kapitel „Weitere Einstellungen vornehmen“)	Ein /Stufe 5
	Die Display-Helligkeit verändern (siehe Kapitel „Weitere Einstellungen vornehmen“)	Stufe 4
	Die Temperatureinheit verändern (°Celsius oder °Fahrenheit)	°C
	Die Funktion Messeschaltung ausschalten (nur sichtbar, wenn eingeschaltet) (siehe Kapitel „Weitere Einstellungen vornehmen“)	Aus
	Die Einstellungen auf den Auslieferungszustand zurücksetzen (siehe Kapitel „Weitere Einstellungen vornehmen“)	—
	Informationen (Modellkennung und Fabrikationsnummer) zu Ihrem Kältegerät abrufen (siehe Kapitel „Weitere Einstellungen vornehmen“)	—

Gerätebeschreibung

Die gewünschte Funktion im Einstellungsmodus auswählen

- Tippen Sie in der Bedienblende auf die Sensortaste *OK*.

Im Display erscheint .



- Blättern Sie mit der Sensortaste < oder > auf das Symbol .
- Tippen Sie auf *OK*.
- Wählen Sie mit der Sensortaste < oder > die gewünschte Funktion aus.
- Tippen Sie zum Auswählen der gewünschten Funktion auf *OK*.

Bei **eingeschalteter** Funktion erscheint ein Punkt in der oberen Ecke des Displays .

- Um eine angewählte Funktion wieder abzuwählen, tippen Sie auf *OK*.

Bei **ausgeschalteter** Funktion erlischt der Punkt in der oberen Ecke des Displays.

Den Einstellungsmodus verlassen

- Blättern Sie mit der Sensortaste < oder > auf das Symbol .
- Tippen Sie auf *OK*.
- Blättern Sie mit der Sensortaste < oder > auf das Symbol  und tippen Sie auf *OK*.
- **Alternativ:**

Warten Sie nach dem letzten Tastendruck ca. 15 Sekunden.
Der Einstellungsmodus wird dann automatisch verlassen.

Innenraum gestalten

Oberste Schublade kippen

Die Schublade kann gekippt werden. Das Gefriergut lässt sich so leichter entnehmen.

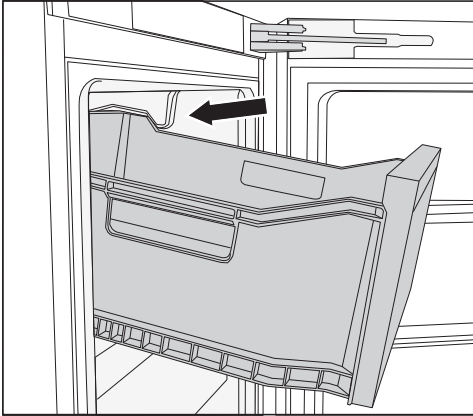

■ Ziehen Sie die Schublade heraus.

Die Schublade ist durch Auszugsstopps gesichert und kann nicht herausfallen.

Gefrierschublade XXL Box

Die extra hohe Gefrierschublade bietet mehr Volumen und somit Platz für die Lagerung von sperrigem, hohem Gefriergut.

Mitgeliefertes Zubehör

Eiswürfelschale

Side-by-side Montagekit

je nach Modell

Für eine „side-by-side“ Aufstellung zweier Kältegeräte nebeneinander.

Nachkaufbares Zubehör

Abgestimmt auf das Kältegerät sind im Miele Sortiment hilfreiche Zubehöre und Reinigungs- und Pflegemittel erhältlich.

Nachkaufbares Zubehör können Sie im Miele Webshop bestellen. Sie erhalten diese Produkte auch über den Miele Kundendienst (siehe Ende dieser Gebrauchsanweisung) und bei Ihrem Miele Fachhändler.

Allzweck-Microfasertuch

Das Microfasertuch hilft bei der Entfernung von Fingerabdrücken und leichten Verschmutzungen auf Edelstahlfronten, Geräteblenden, Fenstern, Möbeln, Autofenstern usw.

MicroCloth Kit

Das MicroCloth Kit besteht aus einem Allzweck-, einem Glas- sowie einem Hochglanztuch.

Die Tücher sind besonders reißfest und strapazierfähig. Aufgrund ihrer sehr feinen Microfasern erzielen die Tücher eine hohe Reinigungsleistung.

MicroCloth HyClean

Das MicroCloth HyClean ist ein antibakterielles Allzwecktuch und besonders reißfest und strapazierfähig. Es kann trocken oder feucht, mit oder ohne Reinigungsmittel verwendet werden.

Kältegerät ein- und ausschalten

Vor dem ersten Benutzen

- Entfernen Sie sämtliche Verpackungsmaterialien und Schutzfolien.
- Reinigen Sie das Schrankinnere und das Zubehör (siehe Kapitel „Reinigung und Pflege“).

Kältegerät anschließen



- Schließen Sie das Kältegerät an das Elektronetz, wie im Kapitel „Elektronanschluss“ beschrieben.

Im Display erscheint zunächst Miele, dann .

Kältegerät einschalten

- Öffnen Sie die Gerätetür.
- Tippen Sie in der Bedienblende auf die Sensortaste *OK*.

Das Kältegerät beginnt zu kühlen.

Sobald die eingestellte Gefriertemperatur erreicht ist, erlischt das Symbol  , die Temperaturanzeige der Gefrierzone leuchtet konstant und der Warnton verstummt.

- Sollte Sie der Warnton stören, tippen Sie auf *OK*.

Der Warnton verstummt.

Das Kältegerät stellt sich auf die voreingestellten Temperaturen ein.

Legen Sie erst Lebensmittel in die Gefrierzone, wenn die Temperatur in der Gefrierzone tief genug ist (mind. -18 °C).

Kältegerät ausschalten

- Tippen Sie in der Bedienblende auf die Sensortaste *OK*.

Im Display erscheint .

- Tippen Sie auf *OK*.

- Blättern Sie mit der Sensortaste < auf das Symbol .
- Tippen Sie auf *OK*.

Im Display erscheint .

Die Kühlung ist ausgeschaltet.

Bitte beachten Sie: Das Kältegerät ist nicht vom Elektronetz getrennt, wenn es ausgeschaltet wird.

Bei längerer Abwesenheit beachten

Wenn das Kältegerät bei längerer Abwesenheit ausgeschaltet, aber nicht gereinigt wird, besteht im geschlossenen Zustand Gefahr von Schimmelbildung.

Reinigen Sie das Kältegerät unbedingt vor einer längeren Abwesenheit.

Wenn Sie das Kältegerät längere Zeit nicht benutzen, dann beachten Sie Folgendes:

- Schalten Sie das Kältegerät aus.
- Ziehen Sie den Netzstecker oder schalten Sie die Sicherung der Hausinstallation aus.
- Um das Kältegerät ausreichend zu belüften und um Geruchsbildung zu vermeiden, reinigen Sie das Kältegerät und lassen Sie das Kältegerät geöffnet.

Die richtige Temperatureinstellung ist für die Haltbarkeit der Lebensmittel ausschlaggebend. Mit sinkender Temperatur verlangsamen sich die Wachstumsprozesse der Mikroorganismen. Die Lebensmittel verderben nicht so schnell.

Um frische Lebensmittel einzufrieren, ist eine Temperatur von **-18 °C** erforderlich. Die Haltbarkeit der Lebensmittel kann so verlängert werden und die optimale Qualität bleibt dabei erhalten.

Sobald die Temperatur über **-10 °C** steigt, beginnt die Zersetzung durch die Mikroorganismen, die Lebensmittel sind weniger lang haltbar. Aus diesem Grund dürfen an- oder aufgetaute Lebensmittel erst wieder eingefroren werden, wenn sie verarbeitet wurden (kochen oder braten). Durch die hohen Temperaturen werden die meisten Mikroorganismen abgetötet.

Die Temperatur im Kältegerät erhöht sich:

- je häufiger und länger die Gerätetür geöffnet wird.
- je mehr Lebensmittel eingelagert werden.
- je wärmer die frisch eingelagerten Lebensmittel sind.
- je höher die Umgebungstemperatur des Kältegeräts ist. Das Kältegerät ist für eine bestimmte Klimaklasse (Umgebungstemperaturbereich) ausgelegt, deren Grenzen eingehalten werden müssen.

Bei einer konstanten Gefrierzonentemperatur von **-18 °C** und einer entsprechenden Hygiene kann die maximale Lagerzeit der Lebensmittel genutzt werden und Lebensmittelabfälle werden vermieden.

Temperaturanzeige

Im Normalbetrieb wird im Display die **höchste Gefrierzonentemperatur** angezeigt, die momentan im Kältegerät herrscht.

Je nach Umgebungstemperatur und Einstellung kann es einige Stunden dauern, bis die gewünschte Temperatur erreicht und dauerhaft angezeigt wird.

Temperatur einstellen

- Tippen Sie in der Bedienblende auf die Sensortaste **OK**.

Im Display erscheint .

- Tippen Sie auf **OK**.
- Verändern Sie die Temperatur mit den Sensortasten **<** und **>**.
- Tippen Sie auf **OK**.

Die Temperaturanzeige wechselt wieder auf die tatsächliche Temperatur, die momentan im Kältegerät herrscht.

Mögliche Einstellwerte

- Gefrierzone: **-15 bis -28 °C**

SuperFrost verwenden

SuperFrost ❄️

Bei eingeschalteter Funktion SuperFrost ❄️ wird die **Gefrierzone** sehr schnell auf den kältesten Wert abgekühlt (abhängig von der Umgebungstemperatur). Das Kältegerät arbeitet mit höchstmöglicher Kälteleistung und die Temperatur sinkt. Wählen Sie diese Funktion vor dem Einfrieren frischer Lebensmittel. Damit erreichen Sie, dass die Lebensmittel schnell durchgefroren werden und somit Nährwert, Vitamine, Aussehen und Geschmack erhalten bleiben.

Bei eingeschalteter Funktion SuperFrost ❄️ kann es vermehrt zu Gerätegeräuschen kommen.

SuperFrost muss ca. **6 Stunden vor dem Einlegen** der einzufrierenden Lebensmittel eingeschaltet werden. Soll das **maximale Gefriervermögen** genutzt werden, **muss 24 Stunden vorher** SuperFrost ❄️ eingeschaltet werden.

Die Funktion SuperFrost ❄️ schaltet sich automatisch nach maximal 72 Stunden aus. Das Kältegerät arbeitet wieder mit normaler Kälteleistung. Die Dauer bis zum Ausschalten der Funktion ist abhängig von der Menge frisch eingelegter Lebensmittel.

Tipp: Um Energie zu sparen, können Sie die Funktion SuperFrost selbst ausschalten, sobald die Lebensmittel oder Getränke kühl genug sind.

Sie brauchen die Funktion SuperFrost nicht einzuschalten,

- wenn Sie bereits gefrorene Lebensmittel einlegen.
- wenn Sie täglich nur bis zu 2 kg Lebensmittel einlegen.

SuperFrost ❄️ ein- und ausschalten

- Tippen Sie in der Bedienblende auf die Sensortaste **OK**.

Im Display erscheint .

- Tippen Sie auf **OK**.
- Blättern Sie mit der Sensortaste < auf das Symbol ❄️.
- Tippen Sie auf **OK**.

Bei **eingeschalteter** Funktion SuperFrost ❄️ erscheint ein Punkt in der oberen Ecke des Displays •.

- Blättern Sie mit der Sensortaste > auf den gewünschten Temperaturwert und tippen Sie auf **OK**.

Erklärungen zu den jeweiligen Einstellungen



Im Folgenden werden nur die Einstellungen beschrieben, die weiterer Erläuterungen bedürfen.



Während Sie sich im Einstellungsmodus  befinden, werden der Türalarm oder eine andere Warnmeldung automatisch unterdrückt.

Party-Modus

Die Funktion Party-Modus  empfiehlt sich, wenn Sie große Mengen frisch eingelagerter Lebensmittel schnell einfrieren möchten.

Tipp: Schalten Sie die Funktion Party-Modus  ca. 4 Stunden vor dem Einlegen der Lebensmittel ein.



Bei eingeschaltetem Party-Modus  wird die Funktion SuperFrost  automatisch eingeschaltet.

Die Funktion Party-Modus  schaltet sich automatisch nach ca. 24 Stunden aus. Sie können die Funktion Party-Modus  aber jederzeit vorzeitig ausschalten.



Bei einem eintretenden Netzausfall wird die Funktion Party-Modus  ausgeschaltet.

Verriegelungsfunktion / einschalten

Die eingeschaltete Verriegelungsfunktion  schützt vor ungewolltem Ausschalten des Kältegeräts und vor ungewollten Verststellungen durch unbefugte Personen z. B. Kinder.

■ Blättern Sie im Einstellungsmodus  mit der Sensortaste < oder > auf das Symbol .

■ Tippen Sie auf *OK*.

Bei eingeschalteter Verriegelungsfunktion  erscheint ein Punkt in der oberen Ecke des Displays .

■ Schließen Sie die Gerätetür. Erst dann ist die Verriegelungsfunktion eingeschaltet .

Verriegelungsfunktion / kurzzeitig deaktivieren

Wenn Sie z. B. die Temperatur verstellen möchten, kann die Verriegelungsfunktion kurzzeitig deaktiviert werden:

■ Tippen Sie auf *OK*.

Im Display erscheint .

■ Berühren Sie für ca. 6 Sekunden die Sensortaste *OK*.

Im Display erscheint .

■ Tippen Sie auf *OK*.

■ Nehmen Sie nun die gewünschten Einstellungen vor.

■ Tippen Sie auf *OK*.

Durch das Schließen der Gerätetür wird die Verriegelungsfunktion erneut eingeschaltet .

Verriegelungsfunktion / ganz ausschalten

■ Tippen Sie auf *OK*.

Im Display erscheint .

■ Berühren Sie für ca. 6 Sekunden die Sensortaste *OK*.

Im Display erscheint .

■ Blättern Sie mit der Sensortaste < oder > auf das Symbol .

■ Tippen Sie auf *OK*.

■ Blättern Sie mit der Sensortaste < oder > auf das Symbol .

■ Tippen Sie auf *OK*.

Weitere Einstellungen vornehmen

Bei ausgeschalteter Verriegelungsfunktion erscheint  im Display.

Sabbat-Modus

Das Kältegerät verfügt zur Unterstützung religiöser Bräuche über den Sabbat-Modus.

Ein eingeschalteter Sabbat-Modus  wird zunächst im Startdisplay angezeigt.

Nach 3 Sekunden stellt sich das Display aus.

Während der Sabbat-Modus  eingeschaltet ist, können Sie keine Einstellungen an Ihrem Kältegerät vornehmen.



Achten Sie darauf, dass die Gerätetür fest geschlossen ist, da optische und akustische Warnungen ausgeschaltet sind.

Die Funktion Sabbat-Modus  schaltet sich nach ca. 80 Stunden automatisch aus.



Bei eingeschaltetem Sabbat-Modus  werden deaktiviert:

- alle akustischen und optischen Signale
- die Temperaturanzeige
- eine aktive WLAN-Verbindung

Alle sonstigen zuvor eingeschalteten Funktionen bleiben aktiviert.

 Gesundheitsgefährdung durch Verzehr verdorbener Lebensmittel. Da ein möglicher Netzausfall während des Sabbat-Modus  nicht angezeigt wird, sind die Lebensmittel unter Umständen eine Zeit lang erhöhten Temperaturen ausgesetzt. Dadurch wird die Haltbarkeit der Lebensmittel verkürzt. Sollte während des Sabbat-Modus  ein Netzausfall aufgetreten sein, prüfen Sie die Qualität der Lebensmittel.

Sabbat-Modus einschalten

- Blättern Sie im Einstellungsmodus  mit der Sensortaste < oder > auf das Symbol .
- Tippen Sie auf *OK*.

Bei eingeschalteter Funktion Sabbat-Modus  erscheint ein Punkt in der oberen Ecke des Displays •.

Nach 3 Sekunden stellt sich das Display aus.

- Schließen Sie die Gerätetür.

Sabbat-Modus ausschalten

- Tippen Sie auf die Sensortaste *OK*. Im Display erscheint .

- Tippen Sie auf *OK*.

Bei eingeschalteter Funktion Sabbat-Modus  erscheint ein Punkt in der oberen Ecke des Displays •.



- Tippen Sie auf *OK*.

Bei ausgeschalteter Funktion Sabbat-Modus  erlischt der Punkt in der oberen Ecke des Displays.

Weitere Einstellungen vornehmen

Zeitraum bis zum Einsetzen des Türalarms verändern

Sie können einstellen, wie schnell der Turalarm nach dem Öffnen einer Gerätür ertönen soll.

- Blättern Sie im Einstellungsmodus  mit der Sensortaste < oder > auf das Symbol  .
- Tippen Sie auf **OK**.
- Wählen Sie mit den Sensortasten < und > den gewünschten Zeitraum zwischen 30 Sekunden und 3 Minuten: 30 Sekunden aus.
- Tippen Sie auf **OK**.

Miele@home

Ihr Kältegerät ist mit einem integrierten WLAN-Modul ausgestattet.

Werkseitig ist die Vernetzung deaktiviert.

Für die Nutzung benötigen Sie:

- ein WLAN-Netzwerk
- die Miele App
- ein Benutzerkonto bei Miele. Das Benutzerkonto können Sie über die Miele App erstellen.

Die Miele App leitet Sie bei der Verbindung zwischen dem Kältegerät und dem heimischen WLAN-Netzwerk.

Nachdem Sie das Kältegerät in Ihr WLAN-Netzwerk eingebunden haben, können Sie mit der App beispielsweise folgende Aktionen durchführen:

- Informationen über den Betriebszustand Ihres Kältegeräts abrufen
- Einstellungen Ihres Kältegeräts verändern

Durch das Einbinden des Kältegeräts in Ihr WLAN-Netzwerk erhöht sich der Energieverbrauch, auch wenn das Kältegerät ausgeschaltet ist.

Stellen Sie sicher, dass am Aufstellungsort Ihres Kältegeräts das Signal Ihres WLAN-Netzwerks mit ausreichender Signalstärke vorhanden ist.

Verfügbarkeit WLAN-Verbindung

Die WLAN-Verbindung teilt sich einen Frequenzbereich mit anderen Geräten (z. B. Mikrowellen, ferngesteuerten Spielzeugen). Dadurch können zeitweilige oder vollständige Verbindungsstörungen auftreten. Eine ständige Verfügbarkeit der angebotenen Funktionen kann deshalb nicht gewährleistet werden.

Verfügbarkeit Miele@home

Die Nutzung der Miele App hängt von der Verfügbarkeit des Miele@home Services in Ihrem Land ab.

Der Service von Miele@home ist nicht in jedem Land verfügbar.

Informationen zur Verfügbarkeit erhalten Sie über die Internetseite www.miele.com.

Miele App

Die Miele App können Sie kostenlos aus dem Apple App Store® oder dem Google Play Store™ herunterladen.



Weitere Einstellungen vornehmen

Miele@home zum 1. Mal einrichten

- Blättern Sie im Einstellungsmodus  mit der Sensortaste < oder > auf das Symbol @.
- Tippen Sie auf OK.
- Wählen Sie mit den Sensortasten < und > die gewünschte Verbindungsmethode (APP oder WPS).
- Tippen Sie auf OK.

Nach erfolgreicher Anmeldung erscheint im Startdisplay .

Konnte die Verbindung nicht aufgebaut werden, erscheint .

Starten Sie den Vorgang erneut.

WLAN-Verbindung deaktivieren oder aktivieren

- Blättern Sie im Einstellungsmodus  mit der Sensortaste < oder > auf das Symbol @.
- Tippen Sie auf OK.



Bei deaktiviertem WLAN erscheint das Symbol  im Display.

- Um die WLAN-Verbindung wieder zu aktivieren, möchten, tippen Sie auf OK.

Bei aktiviertem WLAN erscheinen das Symbol  sowie ein Punkt in der oberen Ecke des Displays •.

Wenn die WLAN-Verbindung aktiv ist, erscheint das Symbol  im Startdisplay.

Netzwerkconfiguration zurücksetzen

- Blättern Sie im Einstellungsmodus  mit der Sensortaste < oder > auf das Symbol @.
- Tippen Sie auf OK.
- Blättern Sie mit der Sensortaste > auf das Symbol .
- Tippen Sie auf OK.

- Blättern Sie mit der Sensortaste > auf das Symbol X.
- Tippen Sie auf OK.



Alle vorgenommenen Einstellungen und eingegebenen Werte für Miele@home werden zurückgesetzt.

Die WLAN-Verbindung wurde deaktiviert,  erlischt im Startdisplay.

Setzen Sie die Netzwerkconfiguration zurück, wenn Sie Ihr Kältegerät entsorgen, verkaufen oder ein gebrauchtes Kältegerät in Betrieb nehmen. Alle persönlichen Daten werden von dem Kältegerät entfernt. Außerdem kann ein Vorbesitzer nicht mehr auf das Kältegerät zugreifen.

Die Lautstärke der Warn- und Signaltöne / verändern

Sie können die Lautstärke der Warn- und Signaltöne (z. B. bei einem Türalarm oder einer Fehlermeldung) verändern. Oder Sie können die Warn- und Signaltöne ausschalten, wenn Sie sich gestört fühlen.



- Blättern Sie im Einstellungsmodus  mit der Sensortaste < oder > auf das Symbol .
- Tippen Sie auf OK.
- Wählen Sie mit den Sensortasten < und > die gewünschte Lautstärke der Warn- und Signaltöne aus.
- Tippen Sie auf OK.

Bei ausgeschalteten Warn- und Signaltönen erscheint .

Die Display-Helligkeit verändern

Sie können die Helligkeit des Displays den Lichtverhältnissen Ihrer Umgebung anpassen.



Weitere Einstellungen vornehmen

- Blättern Sie im Einstellungsmodus  mit der Sensortaste < oder > auf das Symbol .
- Tippen Sie auf OK.
- Wählen Sie mit den Sensortasten < und > die gewünschte Helligkeit des Displays aus.
- Tippen Sie auf OK.

Messeschaltung ausschalten

Die Messeschaltung  ermöglicht dem Fachhandel, das Kältegerät ohne eingeschaltete Kühlung zu präsentieren. Für den privaten Gebrauch benötigen Sie diese Einstellung nicht.



Wenn werkseitig die Messeschaltung eingeschaltet wurde, erscheint nach dem Einschalten des Kältegeräts  im Display.

- Tippen Sie in der Bedienblende auf die Sensortaste OK.
- Im Display erscheint zunächst Miele, dann der Startbildschirm.
- Tippen Sie auf OK.
 - Blättern Sie im Einstellungsmodus  mit der Sensortaste < oder > auf das Symbol .
 - Tippen Sie auf OK.

Nachdem die Messeschaltung  ausgeschaltet wurde, fährt das Kältegerät herunter und muss erneut eingeschaltet werden.

Einstellungen auf den Auslieferungszustand zurücksetzen

Alle Einstellungen des Kältegeräts werden auf den Auslieferungszustand zurückgesetzt (Einstellungen siehe Kapitel „Gerätebeschreibung“).

- Blättern Sie im Einstellungsmodus  mit der Sensortaste < oder > auf das Symbol .
- Tippen Sie auf OK.
- Blättern Sie mit der Sensortaste > auf das Symbol .
- Tippen Sie auf OK.

Das Kältegerät fährt herunter und muss erneut eingeschaltet werden.

Informationen

Im Display werden Gerätedaten (Modellkennung und Fabrikationsnummer) angezeigt.

Halten Sie diese Gerätedaten bereit:



- für die Einbindung des Kältegeräts in Ihr WLAN-Netzwerk (siehe Kapitel „Weitere Einstellungen vornehmen“, Abschnitt „Miele@home“) (je nach Modell).
- für die Meldung einer Störung beim Miele Kundendienst (siehe Kapitel „Kundendienst“).
- für die Abfrage von Informationen bei der EPREL-Datenbank (siehe Kapitel „Kundendienst“).

Temperatur- und Türalarm

 Gesundheitsgefährdung durch Verzehr verdorbener Lebensmittel. War die Temperatur für längere Zeit wärmer als -18 °C , kann das Gefriergut an- oder auftauen. Dadurch wird die Haltbarkeit der Lebensmittel verkürzt. Prüfen Sie, ob das Gefriergut an- oder aufgetaut ist. In diesem Fall verbrauchen Sie diese Lebensmittel so schnell wie möglich oder verarbeiten Sie die Lebensmittel weiter (kochen oder braten), bevor Sie sie wieder einfrieren.

Temperaturalarm

Das Kältegerät ist mit einem Temperaturalarm ausgestattet, damit die Temperatur in der Gefrierzone nicht unbemerkt ansteigt.

Erreicht die Gefrierzonentemperatur einen zu warmen Temperaturbereich, wird in der Temperaturanzeige   angezeigt.

Zusätzlich ertönt ein Warnton, bis der Alarmzustand beendet oder der Warnton vorzeitig ausgeschaltet wird.

Wann das Kältegerät einen Temperaturbereich als zu warm erkennt, ist abhängig von der eingestellten Temperatur.

Ein Temperaturalarm wird vor einem vorhandenen Türalarm angezeigt.



Das akustische und optische Signal erfolgt unter Umständen in folgenden Situationen:

- Sie schalten das Kältegerät ein und die Temperatur in einer Temperaturzone weicht zu stark von der eingestellten Temperatur ab.
- Sie sortieren und entnehmen Gefriergut, dabei strömt zu viel warme Raumluft ein.
- Sie frieren eine größere Menge Lebensmittel ein.
- Sie frieren warme frische Lebensmittel ein.
- Es ist ein Netzausfall eingetreten.
- Das Kältegerät ist defekt.



Bevor Sie den Temperaturalarm ausschalten, sollte die Ursache für den Temperaturalarm ermittelt und behoben werden.

Sollte Sie der Warnton stören, können Sie ihn vorzeitig ausschalten.

■ Tippen Sie auf *OK*.



Die Warnmeldung wurde bestätigt:   erlischt und der Warnton verstummt.

Im Display erscheint der Startbildschirm: In der Temperaturanzeige wird für ca. 1 Minute die wärmste Temperatur blinkend angezeigt, die bislang im Kältegerät herrschte. Anschließend wechselt die Temperaturanzeige auf die aktuelle Temperatur.



Der Warnton verstummt. Das Symbol   erlischt, sobald der Alarmzustand beendet ist.

Türalarm

Das Kältegerät ist mit einem Türalarm ausgestattet, um einen Energieverlust bei offen stehender Gerätetür zu vermeiden, und um das eingelagerte Kühlgut vor Wärme zu schützen.

Wenn die Gerätetür längere Zeit offen steht, wird in der Temperaturanzeige   angezeigt. Zusätzlich ertönt ein Warnton.



Der Zeitraum bis zum Einsetzen des Türalarms kann verändert werden. Der Türalarm kann aber auch ausgeschaltet werden (siehe Kapitel „Weitere Einstellungen vornehmen“).

Sobald die Gerätetür geschlossen wird, verstummt der Warnton und   erlischt im Display.

Türalarm vorzeitig ausschalten

Sollte Sie der Warnton stören, können Sie ihn vorzeitig ausschalten.

■ Tippen Sie auf *OK*.

Der Warnton verstummt und das Symbol   erlischt.

Wenn die Gerätetür nicht geschlossen wird, wiederholt sich der Warnton nach 3 Minuten.

Gefrieren und Lagern

Was passiert beim Einfrieren frischer Lebensmittel?

 Gesundheitsgefährdung durch Verzehr verdorbener Lebensmittel. War die Temperatur für längere Zeit wärmer als -18 °C , kann das Gefriergut an- oder auftauen. Dadurch wird die Haltbarkeit der Lebensmittel verkürzt. Prüfen Sie, ob das Gefriergut an- oder aufgetaut ist. In diesem Fall verbrauchen Sie diese Lebensmittel so schnell wie möglich oder verarbeiten Sie die Lebensmittel weiter (kochen oder braten), bevor Sie die Lebensmittel wieder einfrieren.

Frische Lebensmittel müssen so schnell wie möglich durchgefroren werden, damit Nährwert, Vitamine, Aussehen und Geschmack erhalten bleiben.

Wenn das Lebensmittel schnell durchgefroren wurde, hat die Zellflüssigkeit weniger Zeit, aus den Zellen in die Zwischenräume zu wandern. Die Zellen schrumpfen erheblich weniger. Beim Auftauen kann die nur geringe Menge Flüssigkeit, die in die Zwischenräume gewandert ist, in die Zellen zurückwandern, sodass der Saftverlust sehr gering ist. Daher bildet sich nur eine kleine Wasserlache.

Maximales Gefriervermögen

Damit die Lebensmittel möglichst schnell bis zum Kern durchgefroren werden, darf das maximale Gefriervermögen nicht überschritten werden. Das maximale Gefriervermögen innerhalb 24 Stunden finden Sie auf dem Typenschild „Gefriervermögen ...kg/24 h“.

Fertige Tiefkühlkost einlagern

Wenn Sie fertige Tiefkühlkost einlagern möchten, prüfen Sie bereits beim Kauf im Geschäft:

- die Verpackung auf Beschädigung
 - das Haltbarkeitsdatum
 - die Kühlzonentemperatur in der Verkaufstruhe muss -18 °C oder kälter sein
- Transportieren Sie Tiefkühlkost möglichst in einer Isoliertasche und lagern Sie die Tiefkühlkost schnell in das Kältegerät ein.

Frische Lebensmittel selbst einfrieren

Vor dem Einlegen

- Bei einer größeren Menge als 2 kg frischer Lebensmittel schalten Sie 6 Stunden vor dem Einlegen der Lebensmittel die Funktion SuperFrost ❄ ein.
- Bei einer noch größeren Menge Gefriergut schalten Sie 24 Stunden vor dem Einlegen der Lebensmittel die Funktion SuperFrost ❄ ein.

Das bereits eingelagerte Gefriergut erhält somit eine Kältereserve.

- Verwenden Sie zum Einfrieren nur frische und einwandfreie Lebensmittel.

Beachten Sie, dass bestimmte Lebensmittel nicht zum Einfrieren geeignet sind. Dazu gehören z. B. Gemüsesorten, die üblicherweise roh verzehrt werden wie Blattsalate oder Radieschen.

Tipp: Damit Farbe, Geschmack, Aroma und Vitamin C erhalten bleiben, blanchieren Sie Gemüse vor dem Einfrieren. Geben Sie dazu das Gemüse portionsweise für 2–3 Minuten in kochendes Wasser. Danach das Gemüse herausnehmen und schnell in kaltem Wasser abkühlen. Das Gemüse abtropfen lassen.

Gefriergut verpacken

- Frieren Sie portionsweise ein.

Tipp: Um Gefrierbrand zu vermeiden, wählen Sie eine geeignete Verpackung (wie z. B. Gefrierdosen).

- Drücken Sie die Luft aus der Verpackung heraus und verschließen Sie die Packung dicht.
- Beschriften Sie die Verpackung mit Inhalt und Einfrierdatum.

Gefriergut einlegen

 Beschädigungsgefahr durch zu schwere Beladung.

Eine zu schwere Beladung kann zu Schäden an der Gefrierschublade führen.

Halten Sie jeweils die maximale Beladungsmenge ein:

unterste Gefrierschublade = 11 kg
alle weiteren Gefrierschubladen = 19 kg

Einzufrierende Lebensmittel dürfen keine bereits gefrorenen Lebensmittel berühren, damit die bereits gefrorenen Lebensmittel nicht antauen.

- Um ein Zusammen- oder Anfrieren von Lebensmitteln zu vermeiden, legen Sie die Packungen trocken ein.

Damit die Lebensmittel schnell bis zum Kern durchfrieren, überschreiten Sie die folgenden Packungsgrößen nicht:

- Obst und Gemüse max. 1 kg
- Fleisch max. 2,5 kg

– kleine Gefriergutmenge

Frieren Sie die Lebensmittel in der obersten Gefrierschublade ein.

- Legen Sie das Gefriergut möglichst mit Kontakt zu der Schubladennrückwand ein, damit das Gefriergut möglichst schnell bis zum Kern gefriert.

– VarioRoom: Maximale Gefriergutmenge (siehe Typenschild) einlegen.

Ist die Belüftung der Gefrierzone nicht gewährleistet, verringert sich die Kühlleistung und der Energieverbrauch steigt.

Die unterste Gefrierschublade nicht aus dem Kältegerät nehmen.

Beachten Sie beim Einlegen des Gefrierguts, dass die Ventilatorschlitze nicht verdeckt werden.

Tipp: Möchten Sie größeres Gefriergut, wie z. B. Pute oder Wild, einlegen, können Sie einzelne Gefrierschubladen herausnehmen und dadurch den Bereich oberhalb einer Schublade vergrößern.

Verteilen Sie die einzufrierenden Lebensmittel auf alle Gefrierschubladen, jedoch **nicht** in die unterste Gefrierschublade.

- Legen Sie das Gefriergut möglichst mit Kontakt zu der Schubladennrückwand ein, damit das Gefriergut möglichst schnell bis zum Kern gefriert.

Gefrieren und Lagern

Nach dem Einfriervorgang:

- Schalten Sie die Funktion SuperFrost ❄️ aus.
- Legen Sie das eingefrorene Gefriergut in die Gefrierschubladen und schieben Sie die Gefrierschubladen wieder ein.

Schnellkühlen von Getränken

Nehmen Sie Flaschen, die Sie zum Schnellkühlen in die Gefrierzone legen, **spätestens nach einer Stunde** wieder heraus. Die Flaschen können platzen.

Zubehör nutzen

Eiswürfel bereiten

- Füllen Sie die Eiswürfelschale zu 3/4 mit Wasser und stellen Sie die Eiswürfelschale auf den Boden einer Gefrierschublade.
- Verwenden Sie zum Lösen einer festgefrorenen Eiswürfelschale einen stumpfen Gegenstand z. B. einen Löffelstiel.

Tipp: Die Eiswürfel lösen sich leicht aus der Schale, wenn Sie sie kurz unter fließendes Wasser halten.

Das Typenschild im Innenraum des Kältegeräts darf nicht entfernt werden. Es wird im Fall einer Störung benötigt.

Achten Sie darauf, dass kein Wasser in die Elektronik gelangt.

 Beschädigungsgefahr durch eindringende Feuchtigkeit.

Der Dampf eines Dampfreinigers kann Kunststoffe und elektrische Komponenten beschädigen.

Verwenden Sie keinen Dampfreiniger, um das Kältegerät zu reinigen.

Abtauen

Das Kältegerät ist mit einem „NoFrost“-System ausgerüstet, wodurch das Kältegerät automatisch abgetaut wird.

Die anfallende Feuchtigkeit schlägt sich am Verdampfer nieder, wird automatisch von Zeit zu Zeit abgetaut und verdunstet.

Durch das automatische Abtauen bleibt das Kältegerät immer eisfrei. Die Lebensmittel tauen durch dieses besondere System nicht an.

Hinweise zum Reinigungsmittel

Verwenden Sie im Innenraum des Kältegeräts nur lebensmittelunbedenkliche Reinigungs- und Pflegemittel.

Um alle Oberflächen nicht zu beschädigen, verwenden Sie bei der Reinigung **keine**

- soda-, ammoniak-, säure- oder chloridhaltigen Reinigungsmittel
- kalklösenden Reinigungsmittel

- scheuernden Reinigungsmittel (z. B. Scheuerpulver, Scheuermilch, Putzsteine)
- lösemittelhaltigen Reinigungsmittel
- Edelstahl-Reinigungsmittel
- Geschirrspülmaschinen-Reiniger
- Backofensprays
- Glasreiniger
- scheuernden harten Schwämme und Bürsten (z. B. Topfschwämme)
- Schmutzradierer
- scharfen Metallschaber

Wir empfehlen zur Reinigung ein sauberes Schwammtuch, lauwarmes Wasser und etwas Handspülmittel.

Kältegerät zur Reinigung vorbereiten

- Schalten Sie das Kältegerät aus.

Im Display erscheint  und die Kühlung ist ausgeschaltet.

- Nehmen Sie die Lebensmittel aus dem Kältegerät und lagern Sie sie an einem kühlen Ort.
- Nehmen Sie das Zubehör, das herausgenommen werden kann, zur Reinigung heraus (siehe Abschnitt "Zubehör für die Reinigung entnehmen und zerlegen").

Innenraum reinigen

Reinigen Sie das Kältegerät regelmäßig, mindestens aber einmal im Monat.

Reinigung und Pflege

Wenn Verschmutzungen länger einwirken, lassen sich die Verschmutzungen unter Umständen nicht mehr entfernen.

Die Oberflächen können sich verfärben oder verändern.

Entfernen Sie Verschmutzungen am besten sofort.

- Reinigen Sie den **Innenraum** mit einem sauberen Schwammtuch, lauwarmem Wasser und etwas Handspülmittel.
- Wischen Sie nach der Reinigung mit klarem Wasser nach und trocknen Sie alles mit einem Tuch.
- Damit das Kältegerät ausreichend belüftet wird und Geruchsbildung vermieden wird, lassen Sie das Kältegerät noch für eine kurze Zeit geöffnet.

Zubehör von Hand oder im Geschirrspüler reinigen

Die folgenden Teile sollten ausschließlich **von Hand** gereinigt werden:

- alle Schubladen

Die folgenden Teile sind **spülmaschineneignet**:

⚠ Beschädigungsgefahr durch zu hohe Geschirrspülertemperaturen. Teile des Kältegeräts können durch die Geschirrspülerreinigung bei mehr als 55 °C unbrauchbar werden und sich z. B. verformen.

Wählen Sie für spülmaschineneignete Teile ausschließlich Geschirrspülerprogramme mit maximal 55 °C.

Durch den Kontakt mit Naturfarbstoffen z. B. in Karotten, Tomaten und Ketchup können sich Kunststoffteile in der Geschirrspülmaschine verfärben. Diese Verfärbung beeinflusst nicht die Stabilität der Teile.

- die Eiswürfelschale

Zubehör für die Reinigung entnehmen und zerlegen

Schubladen entnehmen

- Ziehen Sie die Schublade bis zum Anschlag heraus.

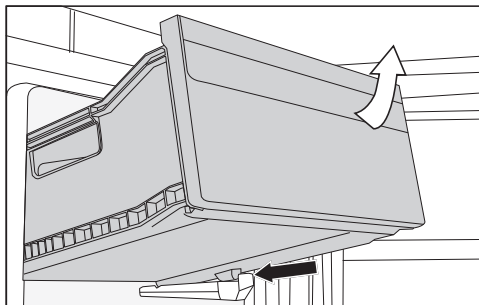

- Heben Sie die Schublade vorne an und ziehen Sie sie dann heraus.

Schubladen einsetzen

- Setzen Sie die Schublade schräg in das Kältegerät.
- Senken Sie die Schublade ab und schieben Sie die Schublade ein.

Gerätefront und Seitenwände reinigen

Wirken Verschmutzungen länger ein, lassen sich die Verschmutzungen unter Umständen nicht mehr entfernen. Die Oberflächen können sich verfärben oder verändern.

Entfernen Sie Verschmutzungen an der Gerätefront und an den Seitenwänden am besten sofort.

Alle Oberflächen sind kratzempfindlich und können sich verfärben oder verändern, wenn sie mit ungeeigneten Reinigungsmitteln in Berührung kommen.

Lesen Sie bitte die Informationen im Abschnitt „Hinweise zum Reinigungsmittel“ zu Beginn dieses Kapitels.

- Reinigen Sie die Oberflächen mit einem sauberen Schwammtuch, Handspülmittel und warmem Wasser. Sie können zur Reinigung auch ein sauberes, feuchtes Mikrofasertuch ohne Reinigungsmittel verwenden.
- Wischen Sie nach der Reinigung mit klarem Wasser nach, und trocknen Sie alles mit einem weichen Tuch.

Türdichtung reinigen

 Beschädigungsgefahr durch falsche Reinigung.

Bei der Behandlung der Türdichtung mit Ölen oder Fetten kann die Türdichtung porös werden.

Behandeln Sie die Türdichtung nicht mit Ölen oder Fetten.

- Reinigen Sie die Türdichtung regelmäßig nur mit klarem Wasser und trocknen Sie die Türdichtung anschließend gründlich mit einem Tuch.

Be- und Entlüftungsquerschnitte reinigen

Staubablagerungen erhöhen den Energieverbrauch.

- Reinigen Sie die Be- und Entlüftungsquerschnitte regelmäßig mit einem Staubwedel oder Staubsauger (verwenden Sie dazu z. B. den Saugpinsel für Miele Staubsauger).

Nach dem Reinigen

- Setzen Sie alle Teile in das Kältegerät.
- Schalten Sie gegebenenfalls das Kältegerät wieder ein.

Das Kältegerät beginnt wieder zu kühlen.

- Schalten Sie die Funktion SuperFrost ❄ für einige Zeit ein, damit die Gefrierzone schnell kalt wird.
- Schieben Sie die Gefrierschubladen mit dem Gefriergut in die Gefrierzone, sobald die Temperatur in der Gefrierzone tief genug ist.
- Schalten Sie die Funktion SuperFrost ❄ aus, sobald eine konstante Gefrierzonenentemperatur von mindestens $-18\text{ }^{\circ}\text{C}$ erreicht ist.
- Schließen Sie die Gerätetür.

Probleme beheben

Sie können die meisten Störungen und Fehler selbst beheben. In vielen Fällen können Sie Zeit und Kosten sparen, da Sie nicht den Kundendienst kontaktieren müssen.

Unter www.miele.de/support/customer-assistance erhalten Sie zusätzliche Informationen zur selbstständigen Behebung von Störungen.







Öffnen Sie bis zum Beheben der Störung möglichst nicht das Kältegerät, um den Kälteverlust so gering wie möglich zu halten.

Problem	Ursache und Behebung
<p>Der Kompressor schaltet immer häufiger und länger ein, die Temperatur im Kältegerät ist zu niedrig.</p>	<p>Die Be- und Entlüftungsquerschnitte sind zugestellt oder verstaubt.</p> <ul style="list-style-type: none"> ■ Verdecken Sie nicht die Be- und Entlüftungsquerschnitte. ■ Befreien Sie die Be- und Entlüftungsquerschnitte regelmäßig von Staub.
	<p>Die Gerätetür wurde häufig geöffnet oder es wurden große Mengen Lebensmittel frisch eingelagert oder eingefroren.</p> <ul style="list-style-type: none"> ■ Öffnen Sie die Gerätetür nur bei Bedarf und nur so kurz wie möglich. <p>Die erforderliche Temperatur stellt sich nach einiger Zeit von alleine wieder ein.</p>
	<p>Die Gerätetür ist nicht richtig geschlossen. Eventuell hat die Gefrierzone bereits eine dickere Eisschicht gebildet.</p> <ul style="list-style-type: none"> ■ Schließen Sie die Gerätetür. <p>Die erforderliche Temperatur stellt sich nach einiger Zeit von alleine wieder ein.</p> <p>Wenn sich bereits eine dicke Eisschicht gebildet hat, verringert sich die Kühlleistung, wodurch der Energieverbrauch steigt.</p> <ul style="list-style-type: none"> ■ Tauen Sie das Kältegerät ab und reinigen Sie es.
	<p>Die Umgebungstemperatur ist zu hoch. Je höher die Umgebungstemperatur ist, desto länger läuft der Kompressor.</p>

















Problem	Ursache und Behebung
	<ul style="list-style-type: none"> ■ Beachten Sie die Hinweise im Kapitel „Installation“, Abschnitt „Aufstellort“.
	<p>Das Kältegerät wurde nicht richtig in die Nische eingebaut.</p> <ul style="list-style-type: none"> ■ Bauen Sie das Kältegerät den Anweisungen der beiliegenden Montageanweisung entsprechend ein.
	<p>Die Temperatur im Kältegerät ist zu niedrig eingestellt.</p> <ul style="list-style-type: none"> ■ Korrigieren Sie die Einstellung der Temperatur.
	<p>Eine größere Menge Lebensmittel wurde auf einmal eingefroren.</p> <ul style="list-style-type: none"> ■ Beachten Sie die Hinweise im Kapitel „Gefrieren und Lagern“.
	<p>Die Funktion SuperFrost ❄ ist noch eingeschaltet.</p> <ul style="list-style-type: none"> ■ Um Energie zu sparen, schalten Sie die Funktion SuperFrost ❄ selbst vorzeitig aus.



Allgemeine Probleme mit dem Kältegerät

Problem	Ursache und Behebung
<p>Es ertönt kein Warnton, obwohl die Gerätetür seit einer längeren Zeit offen steht.</p>	<p>Das ist kein Fehler. Der Warnton im Einstellungsmodus wurde ausgeschaltet. Wenn Sie den akustischen Alarm wieder einschalten wollen:</p> <ul style="list-style-type: none"> ■ Tippen Sie auf OK. <p>Im Display erscheint .</p> <ul style="list-style-type: none"> ■ Blättern Sie mit der Sensortaste < oder > auf das Symbol . ■ Tippen Sie auf OK. ■ Blättern Sie mit der Sensortaste < oder > auf das Symbol . ■ Tippen Sie auf OK. ■ Wählen Sie mit den Sensortasten < und > die gewünschte Lautstärke der Warn- und Signaltöne aus. ■ Tippen Sie auf OK. <p>Bei eingeschalteten Warn- und Signaltönen erscheint .</p>



Probleme beheben





Meldungen im Display

Meldung	Ursache und Behebung
<p>Im Display leuchtet , das Kältegerät hat keine Kühlleistung, die Bedienung des Kältegeräts ist jedoch funktionsfähig.</p>	<p>Die Messeschaltung ist eingeschaltet. ■ Tippen Sie auf <i>OK</i>.</p> <p>Im Display erscheint zunächst <i>Miele</i>, dann der Startbildschirm. ■ Tippen Sie auf <i>OK</i>. ■ Blättern Sie im Einstellungsmodus  mit der Sensortaste < oder > auf das Symbol .</p> <p>■ Tippen Sie auf <i>OK</i>.</p> <p>Nachdem die Messeschaltung  ausgeschaltet wurde, fährt das Kältegerät herunter und muss erneut eingeschaltet werden.</p>
<p>Im Display wird nichts angezeigt. Es ist schwarz.</p>	<p>Der Sabbat-Modus  ist eingeschaltet. ■ Tippen Sie auf <i>OK</i>.</p> <p>Im Display erscheint .</p> <p>■ Tippen Sie auf <i>OK</i>.</p> <p>Bei eingeschalteter Funktion Sabbat-Modus  erscheint ein Punkt in der oberen Ecke des Displays .</p> <p>■ Tippen Sie auf <i>OK</i>.</p> <p>Bei ausgeschalteter Funktion Sabbat-Modus  erlischt der Punkt in der oberen Ecke des Displays.</p>
<p>Im Display leuchtet , das Kältegerät lässt sich nicht bedienen.</p>	<p>Die Verriegelungsfunktion ist eingeschaltet. ■ Entriegeln Sie das Kältegerät kurzzeitig oder schalten Sie die Verriegelungsfunktion ganz aus (siehe Kapitel „Weitere Einstellungen vornehmen“, Abschnitt „Verriegelungsfunktion /  kurzzeitig deaktivieren/ganz ausschalten“).</p>
<p>Im Display leuchtet , , zusätzlich ertönt ein Warnton.</p>	<p>Der Türalarm wurde aktiviert. ■ Tippen Sie auf <i>OK</i>.</p> <p>Der Warnton verstummt und das Symbol   erlischt. ■ Schließen Sie die Gerätetür.</p>

Meldung	Ursache und Behebung
<p>In der Temperaturanzeige leuchtet , zusätzlich ertönt ein Warnton.</p>	<p>Der Temperaturalarm wurde aktiviert, die Gefrierzone ist in Abhängigkeit von der eingestellten Temperatur zu warm oder zu kalt.</p> <p>Gründe dafür können zum Beispiel sein:</p> <ul style="list-style-type: none"> – Die Gerätetür wurde häufig geöffnet. – Eine große Menge Lebensmittel wurde eingefroren ohne die Funktion SuperFrost einzuschalten. – Es hat einen längeren Netzausfall (Stromausfall) gegeben. – Das Kältegerät ist defekt. <p>■ Tippen Sie auf <i>OK</i>.</p> <p>Die Warnmeldung wurde bestätigt:   erlischt, und der Warnton verstummt.</p> <p>Im Display wird für ca. 1 Minute die wärmste Temperatur blinkend angezeigt, die bislang im Kältegerät herrschte. Anschließend wechselt die Temperaturanzeige auf die aktuelle Temperatur.</p> <p>Sie können die blinkende Temperaturanzeige vorzeitig verlassen:</p> <p>■ Tippen Sie auf <i>OK</i>.</p> <p>Die angezeigte wärmste Temperatur wird gelöscht. Danach erscheint in der Temperaturanzeige wieder die tatsächliche momentane Gefrierzonentemperatur.</p> <p>■ Beheben Sie den Alarmzustand.</p> <p>■ Je nach Temperatur prüfen Sie die Lebensmittel, ob sie an- oder sogar aufgetaut sind. Ist das der Fall, verarbeiten Sie die Lebensmittel weiter (kochen oder braten), bevor Sie sie wieder einfrieren.</p>

Probleme beheben

Meldung	Ursache und Behebung
<p>Im Display leuchtet rot  und zusätzlich ertönt ein Warnton.</p>	<p>Ein Netzausfall wird angezeigt: Die Temperatur im Kältegerät war in den letzten Tagen oder Stunden durch einen Netzausfall oder einer Stromunterbrechung zwischenzeitlich zu hoch angestiegen.</p> <ul style="list-style-type: none">■ Tippen Sie auf . <p>Die Fehlermeldung wurde bestätigt:  erlischt und der Warnton verstummt.</p> <p>In der Temperaturanzeige wird für ca. 1 Minute die wärmste Temperatur blinkend angezeigt, die bislang im Kältegerät herrschte. Anschließend wechselt die Temperaturanzeige auf die aktuelle Temperatur.</p> <p>Sie können die blinkende Temperaturanzeige vorzeitig verlassen:</p> <ul style="list-style-type: none">■ Berühren Sie die Temperaturanzeige. <p>Die angezeigte, wärmste Temperatur wird gelöscht. Danach erscheint in der Temperaturanzeige wieder die tatsächliche momentane Temperatur. Das Kältegerät arbeitet dann in der letzten Temperatureinstellung weiter.</p> <ul style="list-style-type: none">■ Beheben Sie den Alarmzustand.■ Je nach Temperatur überprüfen Sie die Lebensmittel, ob sie an- oder sogar aufgetaut sind. Ist das der Fall, verarbeiten Sie die Lebensmittel weiter (kochen oder braten), bevor Sie sie wieder einfrieren.

Meldung	Ursache und Behebung
<p>Im Display leuchtet rot , eventuell erscheint ein Fehlercode F mit Ziffern. Zusätzlich ertönt ein Warnton.</p>	<p>Eine Störung liegt vor.</p> <ul style="list-style-type: none"> ■ Schalten Sie den Warnton aus, indem Sie im Display auf  tippen. ■ Rufen Sie den Kundendienst. <p>Für die Meldung der Störung benötigen Sie zum angezeigten Fehlercode auch die Modellkennung und Fabrikationsnummer Ihres Kältegeräts. Diese Informationen können Sie sich direkt anzeigen lassen:</p> <ul style="list-style-type: none"> ■ Berühren Sie dazu im Display . <p>Im Display werden die notwendigen Gerätedaten angezeigt.</p> <p>Durch Bestätigung mit  verlassen Sie die Informationsanzeige und der Fehlercode wird Ihnen erneut angezeigt.</p> <p>Sie können das Kältegerät auch direkt aus der Fehleranzeige ausschalten.</p> <hr/> <p>Ein Gerätefehler wird angezeigt: Diese Anzeige hat immer Vorrang und bricht jede Einstellung, die Sie gerade vornehmen, sofort ab.</p> <p>Ein Gerätefehler wird vorrangig vor einem vorhandenen Tür- und/oder Temperaturalarm angezeigt.</p>

Kundendienst

Unter www.miele.com/service erhalten Sie Informationen zur selbstständigen Behebung von Störungen und zu Miele Ersatzteilen.

Kontakt bei Störungen

Bei Störungen, die Sie nicht selbst beheben können, benachrichtigen Sie z. B. Ihren Miele Fachhändler oder den Miele Kundendienst.

Den Miele Kundendienst können Sie online unter www.miele.com/service buchen.

Die Kontaktdaten des Miele Kundendienstes finden Sie am Ende dieses Dokumentes.

Der Kundendienst benötigt die Modellkennung und die Fabrikationsnummer (Fabr./SN/Nr.). Beide Angaben finden Sie auf dem Typenschild im Innenraum des Kältegeräts oder je nach Modell im Einstellungsmodus unter Informationen **i**.

EPREL-Datenbank

Seit dem 1. März 2021 sind die Informationen zu der Energieverbrauchskennzeichnung und den Ökodesign-Anforderungen in der europäischen Produktdatenbank (EPREL) zu finden. Unter folgendem Link <https://eprel.ec.europa.eu/> erreichen Sie die Produktdatenbank. Hier werden Sie aufgefordert, die Modellkennung einzugeben.

Die Modellkennung finden Sie auf dem Typenschild im Innenraum des Kältegeräts oder je nach Modell im Einstellungsmodus unter Informationen **i**.

Miele

XXXXXX ← Nr. XX/XXXXXXXXXX.

WEINTEMPERERSCHRANK-INTERIORSCHREIBEN
MULTITEMPERATURE WINE STORAGE CABINET-INTERIOR/WORKTOP
ARMOIRE DE MISE EN TEMP. DES VINS-MOD. ENCASTRABLE SOUS PLAN
PRAWIDŁO POKONDITIONOWANIA WINOŚCISŁOBIEPOTRZBAJENIEMERA
ВИННЫЙ ТЕМПЕРАТУРНЫЙ ШКАФ

<small>Klasse/Class Classe/Clase</small>	<small>Ap-Typ/AP-Type AP-Type/AP-Tipo</small>	<small>Bruttinhalt/Gross Capacity Volume Brut/Capacità Bruta</small>	<small>Gefriervermögen/Freezing Capacity Pouvoir de Congel/Capac. Congeladora</small>
SN-ST		XXX l	

<small>Netzhalt NetCapacity</small>	<small>Gas Tot</small>	<small>/K /R</small>	<small>/G /F</small>	<small>/WEIN / KALT /WINE / CHILL</small>	R600a: XXg
<small>Volume U_B</small>	<small>To</small>	<small>/R</small>	<small>/C</small>	<small>/WINE / CHILL</small>	
<small>Capac. U_B</small>	<small>Tot</small>	<small>/F</small>	<small>/C</small>	<small>/WINE / CHILL</small>	

Garantie

Die Garantiezeit beträgt 2 Jahre.

Weitere Informationen entnehmen Sie den mitgelieferten Garantiebedingungen.

Konformitätserklärung

Hiermit erklärt Miele, dass diese Kühl-Gefrierkombination der Richtlinie 2014/53/EU entspricht.

Der vollständige Text der EU-Konformitätserklärung ist unter einer der folgenden Internetadressen verfügbar:

- Produkte, Download, auf www.miele.de
- Service, Informationen anfordern, Gebrauchsanweisungen, auf <https://miele.de/gebrauchsanweisungen> durch Angabe des Produktnamens oder der Fabrikationsnummer

Frequenzband des WLAN-Moduls	2,4000 GHz – 2,4835 GHz
------------------------------	-------------------------

Maximale Sendeleistung des WLAN-Moduls	< 100 mW
--	----------

Urheberrechte und Lizenzen

Für die Bedienung und Steuerung des Kommunikationsmodules nutzt Miele eigene oder fremde Software, die nicht unter eine sogenannte Open Source Lizenzbedingung fallen. Diese Software/Softwarekomponenten sind urheberrechtlich geschützt. Die urheberrechtlichen Befugnisse von Miele und Dritten sind zu respektieren.

Ferner enthält das im Gerät integrierte Kommunikationsmodul Softwarekomponenten, die unter Open Source Lizenzbedingungen weitergegeben werden. Sie können die enthaltenen Open Source Komponenten nebst den dazugehörigen Urheberrechtsvermerken, Kopien der jeweils gültigen Lizenzbedingungen sowie gegebenenfalls weitere Informationen lokal per IP über einen Webbrowser ([http\[s\]://<IP-Adresse>/Licenses](http[s]://<IP-Adresse>/Licenses)) abrufen. Die dort ausgewiesenen Haftungs- und Gewährleistungsregelungen der Open Source Lizenzbedingungen gelten nur im Verhältnis zu den jeweiligen Rechteinhabern.

Deutschland:

Miele & Cie. KG
Carl-Miele-Straße 29
33332 Gütersloh

Miele Vertriebsgesellschaft Deutschland KG
Carl-Miele-Straße 29
33332 Gütersloh

Telefon: 0800 22 44 666 (kostenfrei)*

* unsere Erreichbarkeitszeiten entnehmen

Sie bitte unserer Homepage

Miele im Internet: www.miele.de

E-Mail: info@miele.de

Österreich:

Miele Gesellschaft m.b.H.
Mielestraße 1
5071 Wals bei Salzburg

Telefon: 050 800 800
(Festnetz zum Ortstarif;
Mobilfunkgebühren abweichend)
Mo-Fr 8-17 Uhr

Telefax: 050 800 81219

Miele im Internet: www.miele.at

E-Mail: info@miele.at

Luxemburg:

Miele S.à.r.l.
20, rue Christophe Plantin
Postfach 1011
L-1010 Luxemburg/Gasperich

Telefon (Kundendienst)
+352 497 11 30
Mo-Do 8.30-17.00 Uhr
Fr 8.30-16.00 Uhr

Miele im Internet: www.miele.lu

E-Mail: infolux@miele.lu

FNS 4382 ..., FNS 4383 ...

de-DE

M.-Nr. 12 467 810 / 03