















Bruks- og monteringsanvisning Kjøøl/frys-kombinasjon



Bruks- og monteringsanvisningen **må** leses før oppstilling – installasjon – igangsetting. Da beskytter du deg mot person- og materiellskade.

Innhold

Sikkerhetsregler	5
Aktivt miljøvern	13
Energisparing	14
Beskrivelse av skapet	16
Tilbehør	18
Medfølgende tilbehør	18
Ekstraustyr:	18
Første igangsetting	20
Tilkobling av skapet	20
Inn- og utkobling av skapet	21
Touch-display	21
Innkobling av skapet	21
Startskjerm	21
Utkobling av skapet	22
Ved lengre fravær	22
Riktig temperatur	23
... i kjølesonen	23
... i frysesonen	23
Temperaturindikator	24
Innstilling av temperaturen	24
Mulige innstillingsverdier for temperaturen	24
Bruk av SuperFrost	25
Funksjonen SuperFrost ❄	25
Inn- eller utkobling av SuperFrost	25
Visning av valgt funksjon	25
Temperatur- og døralarm	26
Temperaturalarm	26
Døralarm	27
Flere innstillinger	28
Oversikt over innstillingene	28

Forklaringer til de forskjellige innstillingene.....	30
Inn-/utkobling av Party-modus 	30
Bruk av varselur  (QuickCool-timer)	31
Inn-/utkobling av låsefunksjonen  / 	32
Utkobling av skapet 	32
Inn-/utkobling av Sabbat-modus 	33
Innstilling av tidsrom frem til døralarmen  skal aktiveres.....	34
Inn-/utkobling av tastetonen  / 	34
Inn-/utkobling av lydstyrken for varsel- og signaltonene 	34
Innstilling av lysstyrken i displayet 	35
Innstilling av temperatureenhet °C/°F	35
Utkobling av messe-modus 	35
Nullstille fabrikkinnstillingene 	35
Hente frem informasjon 	35
Påminnelse: Utskiftning av luftfilter 	36
Lagring av matvarer i kjølesonen.....	37
Forskjellige kjøleområder.....	37
Ikke egnet for kjølesone	38
Tips ved kjøp av matvarer	39
Riktig oppbevaring av matvarer	39
Innredning i kjølesonen.....	40
Flytting av hyllene i døren.....	40
Flytting av hyller	40
Flytting eller uttak av flaskeholder.....	40
Flytting av flaskehylle	41
Flytting av luftfilter	41
Frysing og lagring.....	42
Maksimal frysekapasitet.....	42
Hva skjer når ferske matvarer fryses inn?	42
Lagring av ferdige frysevarer.....	42
Matvarer som du fryser inn selv	43
Før innfrysing.....	44
Bruk av tilbehør	46
Innredning.....	46
Avriming	47
Rengjøring og stell	50
Henvisninger til rengjøringsmidler	50
Klargjøring av skapet for rengjøring	51
Rengjøring av innvendig rom og tilbehør	52

Innhold

Rengjøring av dører og sidevegger	53
Rengjøring av ventilasjonsarealer.....	53
Rengjøring av bakside - kompressor og metallgitter	53
Rengjøring av dørpakning	54
Igangsetting av skapet igjen etter rengjøringen	54
Utskiftning av luktfilter	55
Hvis feil oppstår	56
Årsaker til støy	64
Service	65
Kontakt ved feil.....	65
– Visning av lisensavtaler	65
EPREL database	65
Garanti	65
Installasjon	66
Oppstillingsveiledning	66
Side-by-side-oppstilling	66
Oppstillingssted.....	66
Ventilasjon	67
Montering av vedlagte veggavstandsholdere	67
Oppstilling av skapet.....	68
Støtte opp skapdøren.....	68
Innbygging av skapet i en kjøkkeninnredning	69
Apparatmål	70
Omhengsling av døren	71
Justering av skapdørene	77
Elektrotilkobling	78

Dette kjøle-/fryseskapet oppfyller de påbudte sikkerhetskravene. Bruk som ikke er forskriftsmessig, kan imidlertid føre til skader på personer og gjenstander.

Les den vedlagte bruks- og monteringsanvisningen nøye før du tar i bruk kjøle-/fryseskapet. Den gir viktige opplysninger om innbygging, sikkerhet, bruk og vedlikehold. På denne måten beskytter du deg selv og unngår skader på kjøle-/fryseskapet.

I henhold til internasjonal standard IEC 60335-1 ber Miele uttrykkelig om at all tilgjengelig informasjon om installasjon av kjøle-/fryseskapet samt sikkerhetshenvisninger og advarsler må leses nøye og følges.

Miele kan ikke gjøres ansvarlig for skader som skyldes at disse henvisningene ikke blir fulgt.

Ta vare på bruks- og monteringsanvisningen og gi den videre til en eventuell senere eier.

Forskriftsmessig bruk

► Kjøle-/fryseskapet er bestemt for bruk i husholdningen og på husholdningsliknende steder, som f.eks.

- i butikker, kontorer og lignende arbeidsomgivelser
- på gårdsbruk
- av kunder på hoteller, moteller, pensjonater og andre typiske bopmiljø.

Dette skapet er ikke bestemt for utendørs bruk.

► Skapet skal kun brukes innenfor rammen av hva som er vanlig innen husholdning, til kjøling og oppbevaring av matvarer, oppbevaring av frysevarer, frysing av ferske matvarer og til å lage is.

Annent bruk er ikke tillatt.

Sikkerhetsregler

► Kjøle-/fryseskapet er ikke egnet for lagring og kjøling av medikamenter, blodplasma, laboratoriepreparater eller lignende stoffer eller produkter som ligger til grunn for direktivet om medisinsk utstyr. Feilaktig bruk av kjøle-/fryseskapet kan føre til skader på de lagrede matvarene eller at de blir fordervet. Videre er kjøle-/fryseskapet ikke egnet for drift i områder med eksplosjonsfare.

Miele kan ikke gjøres ansvarlig for skader som skyldes ureglementert bruk eller feil betjening.

► Personer (inkludert barn), som på grunn av sin psykiske eller fysiske tilstand eller pga. sin uerfarenhet eller uvitenhet ikke er i stand til å betjene kjøle-/fryseskapet på en sikker måte, må være under tilsyn av en ansvarlig person.

De får bare bruke kjøle-/fryseskapet uten tilsyn, dersom de har fått opplæring i sikker bruk og forstår mulige farer ved feil betjening.

Barn i husholdningen

► Barn under 8 år må holdes vekk fra skapet, med mindre de er under konstant tilsyn.

► Barn over åtte år får bare betjene skapet uten tilsyn, dersom betjeningen er forklart slik, at de kan bruke det på en sikker måte. Barn må kunne se og forstå mulige farer ved feil betjening.

► Barn må ikke rengjøre eller vedlikeholde skapet uten tilsyn.

► Hold øye med barn som befinner seg i nærheten av skapet. Ikke la barn leke med skapet.

► Fare for kvelning! Hvis barn leker med forpakkingsmaterialer, kan de vikle seg inn i f.eks. folie eller trekke den over hodet og kveles. Hold forpakkingsmaterialene vekk fra barn.

Teknisk sikkerhet

► Det er testet at kjølemiddelkretsløpet er tett. Kjøle-/fryseskapet er i overensstemmelse med gjeldene sikkerhetsregler samt de relevante EU-retningslinjene.



► Dette kjøle-/fryseskapet inneholder kjølemiddelet Isobutan (R600a), en naturgass som er skånsom mot miljøet, men er brennbar. Kjølemiddelet skader ikke ozonlaget og øker ikke drivhus-effekten.

Bruken av dette miljøvennlige kjølemiddelet har delvis ført til økt driftsstøy. I tillegg til støy fra kompressoren, kan det forekomme strømningslyder i hele kuldekretsløpet. Disse effektene kan dessverre ikke unngås, men de har ingen innflytelse på kjøle-/fryseskaps yteevne.

Pass på ved transport og oppstilling av kjøle-/fryseskapet, at ingen deler av kuldekretsløpet blir skadet. Kjølemiddel som spruter ut, kan skade øynene.

Ved skader:

- Unngå åpen ild eller gnisttennere.
 - Koble skapet fra el-nettet.
 - Gjennomluft rommet der skapet står i noen minutter.
 - Ta kontakt med Miele's serviceavdeling.
- Jo mer kjølemiddel det er i et kjøle-/fryseskap, jo større må rommet som skapet skal stilles opp i være. Ved en eventuell lekkasje kan det i for små rom dannes en brennbar gass-luft-blanding. Per 11 g kjølemiddel må rommet være minst 1 m³ stort. Mengden kjølemiddel står på typeskiltet innvendig i kjøle-/fryseskapet.

Sikkerhetsregler

- ▶ Tilkoblingsdataene (sikring, frekvens, spenning) på skapets typeskilt må stemme overens med dataene for el-nettet, slik at det ikke oppstår skader på skapet. Sammenlign disse dataene før tilkobling. Spør elektrofagfolk hvis du er i tvil.
- ▶ Sikkerheten for skapets elektriske anlegg garanteres kun hvis det kobles til et forskriftsmessig installert jordingssystem. Det er meget viktig at denne grunnleggende sikkerhetsforutsetningen er i orden. I tvilstilfelle bør en fagperson kontrollere elektroinstallasjonen.
- ▶ Pålitelig og sikker drift av skapet er kun sikret, når skapet er koblet til det offentlige strømmettet.
- ▶ Hvis tilkoblingsledningen blir skadet, må den byttes ut av fagfolk som er autorisert av Miele, for å unngå at brukeren utsettes for fare.
- ▶ Flerveis-stikkontakt eller skjøtekabler gir ikke nødvendig sikkerhet for skapet (brannfare). De må ikke brukes for å koble skapet til el-nettet.
- ▶ Hvis fuktighet kommer i kontakt med spenningsførende deler eller med tilkoblingsledningen, kan det føre til kortslutning. Skapet må ikke brukes i områder hvor det er fuktighet eller fare for vannsprut (f.eks. garasje, vaskekjeller).
- ▶ Dette skapet skal ikke brukes på ikke-stasjonære oppstillingssteder (f.eks. skip).
- ▶ Skader på skapet kan utsette brukeren for fare. Kontroller at skapet ikke har synlige skader. Et skadet skap må ikke tas i bruk.
- ▶ Dette kjøleskapet skal ikke bygges inn.
- ▶ Ved installasjons- og vedlikeholdsarbeider samt reparasjoner, må skapet kobles fra el-nettet. Skapet er kun koblet fra el-nettet når:
 - sikringene i elektroinstallasjonen er koblet ut eller
 - skrusikringene i elektroinstallasjonen er skrudd helt ut eller

- tilkoblingsledningen er koblet fra el-nettet. For tilkoblingsledning med støpsel: Ta tak i støpselet, ikke i tilkoblingsledningen for å trekke ut støpselet.
- ▶ Installasjon, vedlikehold og reparasjoner utført av ukyndige kan føre til betydelig fare for brukeren. Installasjon, vedlikehold og reparasjoner må bare utføres av fagfolk som er autorisert av Miele.
- ▶ Hvis skapet ikke repareres av servicefolk som er autorisert av Miele, tapes krav i forbindelse med garanti.
- ▶ Defekte deler skal kun erstattes av originale reservedeler fra Miele. Kun ved bruk av disse delene kan Miele garantere at de sikkerhetskravene som stilles til produktene, blir oppfylt.
- ▶ Pga. spesielle krav (f.eks. når det gjelder temperatur, fuktighet, kjemisk stabilitet, slitestyrke og vibrasjon), er kjøle-/fryseskapet utstyrt med en spesial-lyspære. Denne lyspæren skal kun brukes til det den er bestemt for. Lyspæren er ikke egnet for rombelysning. Den skal kun skiftes ut av fagfolk som er autorisert av Miele eller av Miele's serviceavdeling. Dette kjøle-/fryseskapet inneholder flere lyskilder som har minst energiklasse G.

Forskriftsmessig bruk

- ▶ Skapet er konstruert for en bestemt klimaklasse (omgivelses-temperaturområde) og grensene for denne må overholdes. Klimaklassen står på typeskiltet inne i kjøle-/fryseskapet. Lavere omgivelsestemperatur fører til lengre stillstandtid for kompressoren, slik at kjøle-/fryseskapet ikke kan opprettholde den nødvendige temperaturen.
- ▶ Ikke dekk til ventilasjonsarealene. Da blir ikke problemfri luftføring sikret. Energiforbruket stiger, og det kan oppstå skader på deler.

Sikkerhetsregler

- ▶ Hvis du oppbevarer fett- eller fettholdige matvarer i skapet eller i skapdøren, pass på at ev. fett eller olje som renner ut ikke kommer i kontakt med kunststoffdeler i skapet. Det kan oppstå spenningsprekker i kunststoffet, slik at kunststoffet brister eller får rifter.
- ▶ Brann- og eksplosjonsfare. Ikke oppbevar eksplosive stoffer og ikke produkter med brennbare drivgasser (f.eks. spraybokser) i skapet. Eksplosive gassblandinger kan antennes av elektriske komponenter.
- ▶ Eksplosjonsfare. Ikke bruk elektriske apparater i skapet (f.eks. for produksjon av softis). Det kan føre til gnistdannelse.
- ▶ Stor fare for skade. Bokser og flasker med kullsyreholdige drikker eller med væsker som kan fryse, må ikke oppbevares i frysesonen. Boksene eller flaskene kan eksplodere.
- ▶ Stor fare for skade. Hvis du legger flasker til hurtigkjøling i frysesonen, må du ta dem ut igjen senest etter en time. Flaskene kan eksplodere.
- ▶ Fare for skade. Ikke ta på frosne matvarer eller metaldeler med våte hender. Hendene kan fryse fast.
- ▶ Fare for skade. Ta aldri isbiter eller pinneis (spesielt saftis), i munnen rett etter at du har tatt den ut av frysesonen. Leppene eller tungen kan fryse fast pga. den svært lave temperaturen.
- ▶ Ikke frys inn igjen matvarer som er helt eller delvis tint. De må brukes så raskt som mulig, ellers mister de næringsverdi og forderves. Hvis du koker eller steker maten, kan du fryse den inn igjen på nytt.
- ▶ Hvis du spiser matvarer som har vært lagret for lenge, er det fare for matforgiftning. Lagringstiden avhenger av flere faktorer, f.eks. ferskhet, kvalitet og lagringstemperatur. Følg anvisningene fra matvareprodusenten angående lagring og holdbarhet!

Tilbehør og reservedeler

- ▶ Bruk bare originalt tilbehør fra Miele. Hvis andre deler monteres, tapes krav i forbindelse med garanti og/eller produktansvar.
- ▶ Miele gir opp til 15 år, men minst 10 år leveringsgaranti for viktige reservedeler etter endt produksjon av kjøle-/fryseskapet.

Rengjøring og stell

- ▶ Ikke bruk olje eller fett på dørpakningen. Det kan gjøre den porøs med tiden.
- ▶ Dampen fra en damprensers kan trenge inn til strømførende deler og forårsake en kortslutning. Bruk aldri damprensers til rengjøring og avriming av skapet.
- ▶ Spisse eller skarpe gjenstander skader kjøleelementene og skapet blir ødelagt. Ikke bruk spisse eller skarpe gjenstander for å
 - fjerne rim- og islag,
 - løfte opp fastfrosne isbitskåler og matvarer.
- ▶ Ikke sett elektriske varmeapparater eller stearinlys inn i skapet for å rime det av. Kunststoffet blir skadet.
- ▶ Ikke bruk tinespray eller isfjerner. Disse kan utvikle eksplosive gasser, inneholde løsnings- eller drivmidler som skader kunststoffet, eller de kan være helsefarlige.

Transport

- ▶ Transporter alltid skapet stående og i transportforpakningen, slik at det ikke oppstår skader.
- ▶ Stor fare for skade. Kjøle-/fryseskapet er tungt, og skal transporteres ved hjelp av to personer.

Sikkerhetsregler

Retur og gjenvinning av gamle produkter

- ▶ Ødelegg eventuelt dørlåsen på det gamle kjøl-/fryseskapet. Da forhindrer du at barn som leker kan stenge seg inne og komme i livsfare.
- ▶ Kjølemedium som spruter ut, kan skade øynene! Ikke ødelegg deler av kuldekretsløpet, f.eks. ved å
 - stikke hull på fordamperens kjølemediumkanaler,
 - brette av rør,
 - skrape av overflatebelegg.

Symbol på kompressoren (avhengig av modell)

Denne henvisningen har bare betydning for resirkuleringen. I normaldrift er det ingen fare.



- ▶ Oljen i kompressoren kan være dødelig ved svelging og hvis den trenger inn i luftveiene.

Retur og gjenvinning av transportemballasjen

Emballasjen beskytter skapet mot transportskader. Emballasjematerialene er valgt med sikte på miljøvennlighet og avfallsbehandling og kan derfor gjenvinnes.

Gjenvinning av emballasjen sparer råstoff og bidrar til mindre avfall. Forhandleren tar vanligvis emballasjen i retur.

Retur og gjenvinning av gamle apparater

Elektriske og elektroniske apparater inneholder ofte verdifulle materialer. De inneholder imidlertid også skadelige stoffer, blandinger og deler, som har vært nødvendige for produktets funksjon og sikkerhet. I restavfallet eller ved feil behandling, kan disse stoffene være helseskadelige og skade miljøet. Kast derfor aldri apparatene som restavfall.

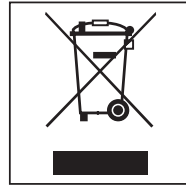

Benytt i stedet de offisielle returpunktene for innlevering og gjenvinning av slike apparater. Apparatene kan leveres gratis til kommunale gjenvinningsstasjoner, forhandlere av tilsvarende produkter eller til Miele. Du er selv juridisk ansvarlig for å slette personlige data som måtte befinne seg i de gamle apparatene.

Pass på at rørledningene og varmeveksleren på kjøle-/fryseskapet ditt ikke skades før blir kjørt bort og kondemnert på en forsvarlig og miljøvennlig måte. Da er det sikret at kjølemiddelet i kulekretsløpet og oljen i kompressoren ikke kan lekke ut i omgivelsene.

Sørg for at apparatet oppbevares barnesikkert til det kjøres bort. Informasjon om dette finner du i kapitlet «Sikkerhetsregler og advarsler» i denne bruks- og monteringsanvisningen.

Energisparing

	Normalt energiforbruk	Økt energiforbruk
Oppstilling/vedlikehold	I ventilerte rom.	I lukkede, ikke ventilerte rom.
	Beskyttet mot direkte sollys.	Ved direkte sollys.
	Ikke ved siden av en varmekilde (varmeelement, ovn).	Ved siden av en varmekilde (varmeelement, ovn).
	Ved ideell romtemperatur rundt 20 °C.	Ved høy romtemperatur over 25 °C.
	Ikke dekk til ventilasjonsarealene og fjern støv regelmessig.	Ved tildekkede eller støvete ventilasjonsarealer.
	Fjern støv fra kompressoren og metallgitteret (varmeutveksleren) på baksiden av skapet minst en gang i året.	Ved støv på kompressoren og metallgitteret (varmeutveksleren).
Temperaturinnstilling	Kjølesone 5 °C	Jo lavere den innstilte temperaturen er, desto høyere er energiforbruket!
	Frysesone -18 °C	

	Normalt energiforbruk	Økt energiforbruk
Bruk	Plassering av skuffer, hyller og oppbevaringssteder som ved levering.	
	Åpne døren så kort tid som mulig og kun ved behov. Plasser matvarene godt sortert.	Hyppig og langvarig døråpning betyr tap av kulde og at varm luft strømmer inn i skapet. Skapet forsøker å kjøles ned og driftstiden for kompressoren øker.
	Ta med kjølebag når du handler, og sett maten raskt inn i skapet. Sett mat som er tatt ut av skapet raskt inn igjen, før den blir for varm. La varm mat og drikke avkjøles utenfor skapet.	Varm mat og matvarer som er varmet opp til temperaturen utenfor skapet tar varme med seg inn i skapet. Skapet forsøker å kjøles ned og driftstiden for kompressoren øker.
	Plasser matvarene godt emballert eller godt tildekket.	Fordampning og kondensering av væsker i kjølesonen gir tapt kjøleeffekt.
	Legg frysevarene til tining i kjølesonen.	
	Ikke overfyll hyllene/skuffene, luften må kunne sirkulere.	En dårlig luftstrøm gir tapt kjøleeffekt.
Avriming	Rim av fryseseonen når islaget er maksimalt 0,5 cm tykt.	Et islag forringer kuldeavgivelsen til frysevarene.

Beskrivelse av skapet

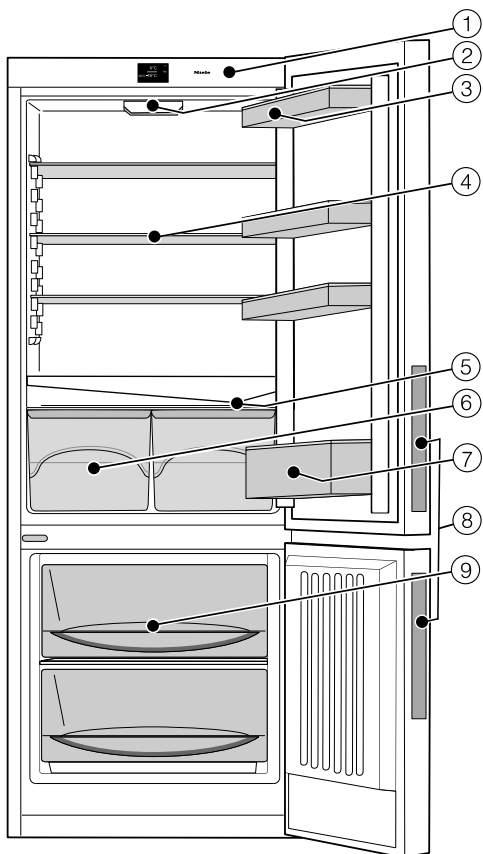

① Betjeningspanel med display

② Innvendig lys

③ Dørhylle

④ Hylle

⑤ Renne og avløpshull for avrimingsvann

⑥ Frukt- og grønnsakskuffer

⑦ Dørhylle for flasker med flaskeholder

⑧ Håndtak







⑨ Fryseskuffer

For enklere oppstilling, er det transporthåndtak øverst på baksiden av skapet og transporthjul nederst.







Dette bildet er eksempel på én modell.

Symboler i displayet

Betjening

Symbol		Funksjon
	Standby	Innkobling av skapet
	Innstillingsmodus	Foreta innstillinger (se «Flere innstillinger»)
	Minus / pluss	Endre innstillinger (f.eks. temperatur)
		Bekreft innstillinger
	Navigasjonspil venstre / høyre	Bla i innstillingsmodus for å velge en innstilling
	Tilbake	Gå ut av menyområdet

Informasjon

Symbol		Betydning
	Standby	Skapet er elektrisk tilkoblet, men ikke slått på.
	Frysesone	Kjennetegner innstillingsmulighet for frysesonen
	SuperFrost	Funksjonen kan velges (se kapittel «Bruk av SuperFrost»).
	Temperaturalarm	Varselmelding (se «Hvis feil oppstår ...», avsnitt «Meldinger i displayet»)
	Døralarm	Varselmelding (se kapittel «Feilretting», avsnitt «Melding i displayet»)
	Strømbrydd	Varselmelding (se «Hvis feil oppstår ...», avsnitt «Meldinger i displayet»)

Tilbehør

Medfølgende tilbehør

Flaskeholder

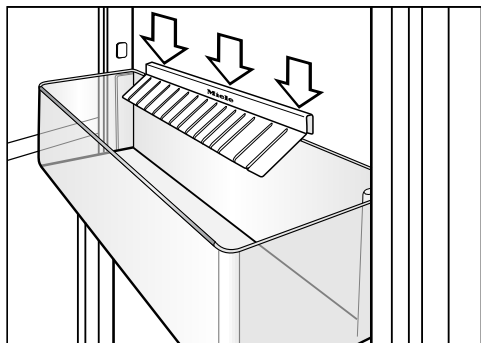

Lamellene i flaskeholderen rager inn i flaskehylle, slik at flaskene står støtt når døren åpnes og lukkes.

Isbitskål

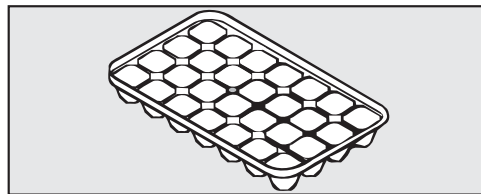

Ekstra utstyr:

Miele har en rekke nyttig tilbehør og rengjørings- og pleiemidler for skapet.

Ekstra utstyr kan bestilles i Miele's nettbutikk. Det kan også kjøpes hos Miele's serviceavdeling (se i slutten av denne bruksanvisningen) og hos din Miele-forhandler.

Flaskehylle

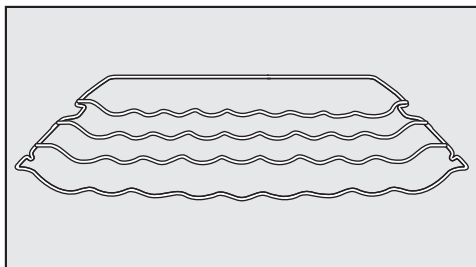

Med flaskehylle kan flaskene oppbevares vannrett i kjølesonen. Det sparer plass. Flaskehylle kan plasseres flere steder i kjølesonen.

Luftfilter med holder KKF-FF (Active AirClean)

Luftfilteret nøytraliserer ubehagelige lukter i kjølesonen, og sørger dermed for bedre luftkvalitet.

Utskiftning av luftfilter KKF-RF (Active AirClean)

Passende filter for holderen er tilgjengelig. Den anbefales å skifte luftfilter hver 6. måned.

Universal-mikrofiberklut

Mikrofiberkluten fjerner fingeravtrykk og små flekker fra fronter i rustfritt stål, betjeningspanel, vinduer, møbler, bilvinduer osv.

WiFi-stick XKS 3100 W (Miele@home)

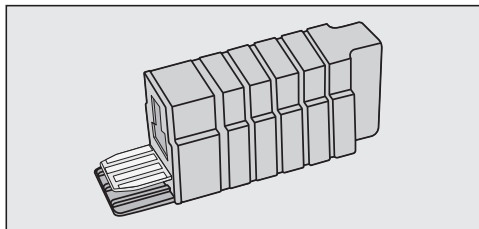

Med WiFi-stick blir kjøle-/fryseskapet kommunikasjonskompatibelt, slik at produktdata kan hentes frem til en hver tid fra en smarttelefon eller nettbrett (iOS®- og Android™-systemer).

For å kunne bruke Miele@mobile-appen eller Miele@home-funksjoner som f.eks. innkobling av Superkjøl/SuperFrost, må WiFi-sticken settes inn i Miele-skapet og kobles til ditt WiFi-nettverk.

En monterings- og installasjonsveiledning er vedlagt sticken, som beskriver installasjon av WiFi-sticken samt pålogging i et WiFi-nettverk.

Første igangsetting

Før første gangs bruk

Forpakkingsmaterialer

- Fjern alle forpakkingsmaterialer fra skapet innvendig.

Beskyttelsesfolie

Sideveggene, ev. også skapdørene, er utstyrt med en beskyttelsesfolie.

- Trekk av beskyttelsesfolien.

Rengjøring

Se henvisningene i kapitlet «Rengjøring og stell».

- Rengjør skapet innvendig og tilbehøret.

Tilkobling av skapet

- Koble skapet til el-nettet.

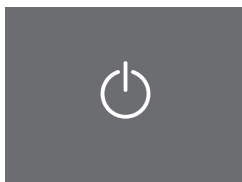

Standby

I displayet vises .

Touch-display

Touch-displayet kan bli ripet av spise eller skarpe gjenstander, f.eks. spiker, blyanter etc.

Berør touch-displayet kun med fingrene.

Hvis fingeren er kald, er det ikke sikkert at touch-displayet reagerer.

Innkobling av skapet

For at temperaturen skal bli lav nok, la skapet forhåndskjøle i ca. 2 timer før du legger inn matvarer første gang. Ikke legg matvarene inn i frysesonen før temperaturen er lav nok (minst $-18\text{ }^{\circ}\text{C}$).

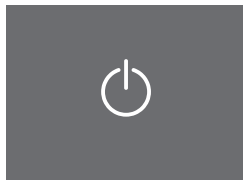

Standby

■ Berør  en kort stund.

I displayet vises meldingen
Miele – Willkommen i ca. 3 sekunder.

Hvis det ikke er mulig og  vises i displayet, er låsefunksjonen koblet inn (se kapittel «Flere innstillinger», avsnitt «Inn-/utkobling av låsefunksjonen – Låse opp låsefunksjonen for en kort stund»).

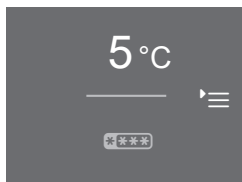

Startskjerm

Visningen skifter til startskjermen.

Det innvendige lyset slår seg på og blir lysere, helt til maksimal lysstyrke er nådd. Kjølenskapet er koblet inn og begynner å kjøle. Det stiller seg inn på den forhåndsinnstilte temperaturen på $5\text{ }^{\circ}\text{C}$.

Startskjerm

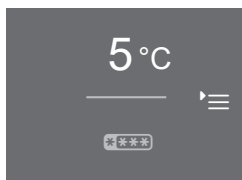

Fra startskjermen kan du foreta alle innstillinger.



Displayet er delt inn i flere felt:

I det øvre feltet vises temperaturindikatoren for kjølesonen.

Ved berøring av temperaturindikatoren kommer du til displayet for kjølesonen. Her kan du innstille hhv. endre temperaturen (se «Riktig temperatur - Innstilling av temperaturen»).

I det nedre feltet vises indikatoren for frysesonen.

Dette området kjennetegnes ved .

Ved berøring av symbolet  kommer du til displayet for frysesonen. Her kan du velge funksjonen SuperFrost  (se kapittel «Bruk av SuperFrost»).

Inn- og utkobling av skapet

I det høyre feltet vises innstillingsmodus '☰'.

Ved berøring av symbolet '☰' kommer du til displayet for innstillingsmodus. Her kan du velge flere innstillinger (se kapittel «Flere innstillinger»).

Utkobling av skapet

Du kan slå av skapet i innstillingsmodus (se også «Flere innstillinger»).

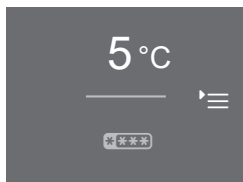

Startskjerm

- Berør '☰'.

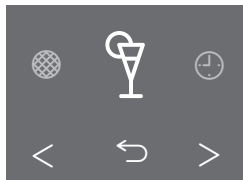

Innstillingsmodus

- Bla med piltastene < eller > til ⏻ vises.

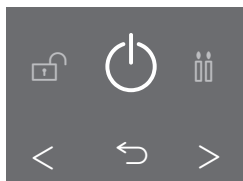

Utkobling av skapet

- Berør ⏻.

I displayet slokner temperaturindikatoren, og ⏻ lyser.

Det innvendige lyset i kjølesonen slokner og kjølingen kobles ut.

⏻ slokner etter ca. 10 minutter. Displayet blir svart og skifter til energisparermodus.

Ved lengre fravær

Hvis skapet blir koblet ut ved lengre fravær, men ikke blir rengjort, er det fare for muggdannelse hvis skapet er lukket.

Skapet må rengjøres.

Hvis du ikke skal bruke skapet på lenge, gjør følgende:

- Slå av skapet.
- Trekk ut støpselet eller koble ut sikringen i husinstallasjonen.
- Rim av frysesonen.
- Rengjør skapet og la det stå åpent, for å sikre tilstrekkelig lufting og unngå luktdannelse.

Riktig temperaturinnstilling er meget viktig for lagringen av matvarene. Mikroorganismer kan forderve maten raskt, noe som kan forhindres eller forsinkes med riktig lagringstemperatur. Temperaturen påvirker veksthastigheten på mikroorganismene. Med synkende temperatur blir disse prosessene langsommere.

Temperaturen i skapet stiger:

- Jo oftere og lenger skapdøren blir åpnet
- Jo mer matvarer som blir lagret
- Jo varmere de matvarene som nettopp er lagt inn er
- Jo høyere romtemperaturen er. Skapet er konstruert for en bestemt klimaklasse (romtemperaturområde), og grensene for denne må overholdes.

... i kjølesonen

Vi anbefaler en kjøletemperatur på **5 °C** i kjølesonen.

... i frysesonen

For å fryse ferske matvarer eller for å lagre matvarer over lang tid, er en temperatur på **-18 °C** nødvendig. Ved denne temperaturen er mikroorganismenes vekst i stor grad stoppet. Så snart temperaturen stiger over **-10 °C**, begynner nedbrytningen på grunn av mikroorganismene, matvarene blir mindre holdbare. Derfor må matvarer som er helt eller delvis tint, ikke fryses inn igjen før de er bearbeidet (køkt eller stekt). På grunn av de høye temperaturene blir de fleste mikroorganismer tilintetgjort.

Riktig temperatur

Temperaturindikator

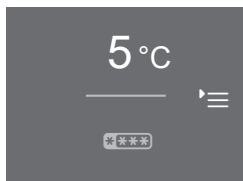

Startskjerm

Temperaturindikatoren i displayet viser ved normal drift **den gjennomsnittlige temperaturen i kjølesonen.**

Avhengig av romtemperatur og innstilling, kan det ta noen timer før ønsket temperatur er nådd og blir vist konstant.

Innstilling av temperaturen

Du kan innstille temperaturen i kjølesonen.

Når 5 °C er innstilt i kjølesonen, innstilles en gjennomsnittlig temperatur på -18 °C i fryseseonen.

- Berør temperaturindikatoren i displayet.

Den temperaturen som tidligere var innstilt vises.

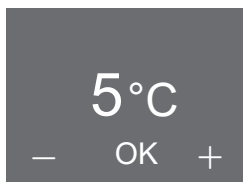

Display kjølesone

- Innstill en lavere eller høyere temperatur med – og +.
- Berør OK med en gang du har innstilt temperaturen, for å lagre innstillingen din.

- Eller vent i ca. 8 sekunder etter siste tastetrykk. Da lagres temperaturen automatisk.

Tips: Den innstilte temperaturen blir også lagret ved at døren lukkes.

Deretter skifter temperaturindikatoren til den reelle temperaturen i skapet.

Mulige innstillingsverdier for temperaturen

Temperaturen i kjølesonen kan innstilles fra 1 °C til 9 °C.

Tips: Hvis du har regulert temperaturen, kontrollerer temperaturindikatoren **etter ca. 6 timer hvis det er lite varer i skapet og etter ca. 24 timer hvis det er mye varer i skapet.** Først da har den virkelige temperaturen blitt innstilt.

- Hvis temperaturen skulle være for høy eller lav etter dette, innstiller du temperaturen på nytt.

Du kan koble inn funksjonen SuperFrost ❄️.

Funksjonen SuperFrost ❄️

For å fryse inn ferske matvarer optimalt, må du før innfrysingen koble inn funksjonen SuperFrost. Da gjennomfrysers matvarene raskt, og næringsverdi, vitaminer, utseende og smak beholdes.

Unntak:

- Når du legger inn matvarer som allerede er fryst.
- Når du kun legger inn inntil 1 kg matvarer pr. dag.

SuperFrost-funksjonen må kobles inn **6 timer før du legger inn** matvarene som skal fryses inn.

Dersom **maks frysekapasitet** skal benyttes, må SuperFrost-funksjonen kobles inn **24 timer før!**

Så snart SuperFrost er koblet inn, arbeider skapet med størst mulig kjøleeffekt og temperaturen synker.

SuperFrost kobles automatisk ut etter ca. 65 timer. Hvor lang tid det tar før funksjonen kobles ut, er avhengig av mengden ferske matvarer som er lagt inn.

Tips: For å spare energi, kan du selv koble ut SuperFrost-funksjonen så snart en **konstant** frysesonetemperatur på minst -18 °C er nådd. Kontroller temperaturen i frysesonen.

Etter at SuperFrost-funksjonen er koblet ut, arbeider skapet med normal effekt igjen.

Inn- eller utkobling av SuperFrost

- Berør indikatoren for frysesonen i displayet.

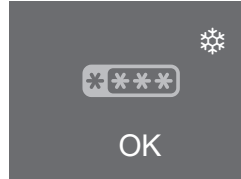

Display frysesone – SuperFrost

I displayet vises *** og ❄️.

- Berør ❄️.
- ❄️ farges oransje, funksjonen er koblet inn.
- ❄️ farges hvit, funksjonen er koblet ut.
- Berør deretter OK for å bekrefte det du har lagt inn.
- Eller vent i ca. 8 sekunder etter siste tastetrykk. Innstillingen lagres dermed automatisk.

Funksjonen SuperFrost er koblet inn eller ut.

Den innkoblede funksjonen vises **ikke** på startskjermen.

Etter et strømbrudd, blir en allerede innkoblede SuperFrost-funksjon koblet ut.

Visning av valgt funksjon

- Berør indikatoren for frysesonen i displayet.

I displayet vises *** og ❄️. ❄️ lyser oransje.

Temperatur- og døralarm

Skapet er utstyrt med et varselsystem, for at temperaturen i frysesonen ikke skal kunne stige ubemerket og for å forhindre energitap hvis skapdørene står åpne.

Temperaturalarm

 Helsefare ved bruk av matvarer som er fordervet.

Hvis det har vært varmere enn $-18\text{ }^{\circ}\text{C}$ over en lengre periode, kan frysevarerne tine helt eller delvis. Da blir matens holdbarhet forkortet.

Kontroller om frysevarerne har tint helt eller delvis. Hvis de har det, må du bruke dem så snart som mulig eller bearbeide dem (koke eller steke) før du fryser dem inn igjen.

Hvis frysesonetemperaturen blir for varm, lyser temperaturindikatoren i frysesonen  rødt.

I tillegg høres et varsel signal til alarmtilstanden er over eller blir koblet ut.

Hvor lang tid det tar før skapet oppfatter at et temperaturområde er for varmt, er avhengig av den innstilte temperaturen.

Temperaturalarmen vises kun på startskjermen og ikke under en innstilling.

En temperaturalarm vises før en døralarm.

Det akustiske og optiske signalet oppstår:

- Når du slår på skapet, og temperaturen i en av temperatursonene avviker for mye fra den innstilte temperaturen.
- Når du sorterer og tar ut frysevarer, og det strømmer inn for mye varm romluft.
- Når du fryser inn en større mengde matvarer.
- Når du fryser inn varme ferske matvarer.
- Når det er strømbrytning.
- Når skapet er defekt.

Når alarmtilstanden er over, stanser varseltonen og  slukker.

Utkobling av temperaturalarmen før den stanser av seg selv

Hvis varseltonen er forstyrrende, kan du koble den ut før den stanser av seg selv.

■ Berør .

Feilmeldingen er bekreftet, og varseltonen stanser. Deretter vises symbol- i displayet igjen.

Døralarm

Skapet er utstyrt med et varselsystem, for å forhindre energitap dersom skapdørene er åpne, og for å beskytte matvarene mot varme.

Hvis skapdøren står åpen lenge, lyser  gult på den aktuelle temperaturindikatoren. I tillegg høres en varsel-tone.

Hvor lang tid det tar før døralarmen høres, er avhengig av den valgte innstillingen (fabrikkinnstilling = 1 minutt), og kan endres (se kapittel «Flere innstillinger», avsnitt «Endre tidsrom for start av døralarm»). Døralarmen kan også kobles ut. (se kapittel «Flere innstillinger», avsnitt «Innstilling/utkobling av lydstyrken for varsel- og signaltonene»).

Når døren lukkes igjen, stanser varsel-tonen, og  slukker i displayet.

Døralarmen vises kun på startskjermen.

Når du er i innstillingsmodus kobles døralarmen automatisk ut: Det vises ingen symboler og ingen varsel-tone høres.

Dersom det ikke høres noen varsel-tone, selv om det foreligger en døralarm, er varsel-tonen koblet ut i innstillingsmodus (se kapittel «Flere innstillinger», avsnitt «Innstilling/utkobling av lydstyrken til varsel- og signaltonene»).

Utkobling av døralarmen før den stanser av seg selv

Hvis varsel-tonen er forstyrrende, kan du koble den ut før den stanser av seg selv.



















■ Berør .

På temperaturindikatoren vises den reelle temperaturen. Varsel-tonen stanser.

Flere innstillinger

Oversikt over innstillingene

Følgende innstillinger kan aktiveres eller endres. Fabrikkinnstillingene står med **fet** skrift i tabellen, eller som markerte trinn på streken med segmenter.

Innstilling		Valg/fabrikkinnstilling
	Inn-/utkobling av Partymodus	På (oransje symbol)/ Av
	Bruk av varselur (QuickCool-timer)	0:00 -9:59 t:min
	Inn-/utkobling av låsefunksjon	På/ Av
	Utkobling av skapet	OK
	Inn-/utkobling av Sabbat-modus	På (oransje symbol)/ Av
	Forandre tidsrom frem til dør-alarmen skal aktiveres	Trinn 1-7 (trinn 1 = 30 sek.)  (trinn 2 = 1 min)
	Miele@home system-innstillinger (Bare synlig når WiFi-stick er satt inn)	Flere innstillingsmuligheter er beskrevet i monterings- og installasjonsveiledningen, som er vedlagt stikken.
	Inn-/utkobling av tastetonen	På/Av
	Innstilling/utkobling av lydstyrke for varsel- og signaltoner	Av - trinn 7 
	Innstilling av lysstyrken i displayet	Trinn 1-7 
	Endre temperaturenhet	°C/ °F
	Messemodus (kun synlig, dersom den er koblet inn)	Av
	Nullstille fabrikkinnstillinger	
	Hente frem informasjon om skapet	Indikatorer (viktig for meldingen om en feil til Miele's serviceavdeling)
	Påminnelse: Utskiftning av luktfilter	På (oransje symbol)/ Av

Flere innstillinger

I innstillingsmodus  kan du foreta visse innstillinger og velge ønskede funksjoner, for å tilpasse skapet til dine behov.

Nærmere forklaring og informasjon om disse innstillingene finner du på de neste sidene.

Når du er i innstillingsmodus kobles døralarmen eller en annen varslingsautomatisk ut. Det vises ingen symboler og ingen varseltone høres. Unntak: Ved en feil på skapet (F+tall) går displayet automatisk ut av innstillingsmodus. Feilkoden vises i displayet og et varselsignal høres (se kapittel «Hvis feil oppstår», avsnitt «Meldinger i displayet»).

Åpne innstillingsmodus

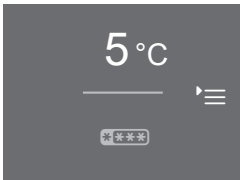

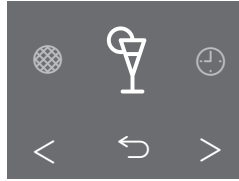

Startskjerm

- Berør .



Innstillingsmodus

- Bla mot venstre eller høyre med piltastene  eller .

Midt på displayet vises symbolet for den innstillingen som kan velges.

I bakgrunnen, til høyre og venstre for denne, vises de innstillingene som deretter er mulige, men som ikke kan velges ennå.

- Berør symbolet for ønsket innstilling (se også «Oversikt over innstillingene»).

Avhengig av valgt innstilling, har du to muligheter:

1. Du kommer til en undermeny hvor det kan foretas flere valg for en innstilling eller legges inn en verdi.
2. Velg innstillingen direkte. Symbolet blir oransje og bekrefter dermed valget. Hvis symbolet er hvitt er ikke funksjonen aktivert.

Flere innstillinger

Innlegging av verdier

Alt du har lagt inn, må bekreftes med OK. Dersom du ikke bekrefter, går displayet tilbake til startskjermen etter ca. 15 sekunder og de innstilte eller endrede verdiene blir ikke lagret.

Gå ut av menyområdet («Tilbake» ↵)

Med ↵ kan du gå tilbake til forrige skjermbilde.

Alt du har lagt inn, som ikke er bekreftet med OK, blir ikke lagret.

Forklaringer til de forskjellige innstillingene

Inn-/utkobling av Party-modus 🍷

Denne funksjonen anbefales, dersom du skal avkjøle hhv. fryse inn en større mengde ferske mat- eller drikkevarer raskt eller du behøver isbiter, f.eks. når du venter mange gjester.

SuperFrost kobles automatisk inn: Skapet blir svært raskt avkjølt til den kaldeste verdien (avhengig av romtemperaturen).

Tips: Koble inn funksjonen ca. 4 timer før du skal legge inn maten/drikken.

Party-modus kobler seg automatisk ut etter ca. 20 timer. Den kan imidlertid kobles ut når som helst før dette.

Etter et strømbrudd, kobles en tidligere innkoblet Party-modus ut.

Bruk av varselur ⌚ (QuickCool-timer)

Varseluret kan brukes til overvåkning av separate prosesser, f.eks. til kjøling av eltedeig. Signaltonen påminner deg til innstilt tidspunkt.

Du kan maksimalt stille inn en varselurtid på 9 timer og 59 minutter.

– Innstilling av varselurtid

- Berør ⌚.
- Still inn timene med + eller –.
- Bekreft med OK.

De innstilte timene lagres. Du kan nå stille inn minuttene.

- Still inn minuttene med + eller –.
- Bekreft med OK.

De innstilte minuttene lagres. Den innstilte varselurtiden teller ned. Dersom skapdøren åpnes vises nedtellingen for varselurtiden i displayet. Etter ca. 3 sekunder skifter visningen til startskjermen.

Hvis du skal lese av eller endre varselurtiden, stanser nedtellingen av varselurtiden.

Ved et strøbrudd hhv. når strømmen kommer tilbake, slettes en tidligere innstilt varselurtid.

– Varselurtiden er ferdig

Et akustisk signal høres og ⌚ blinker.

- Berør displayet.
- Startskjermen vises.

– Korrigering av varselurtiden

- Åpne døren.

⌚ og nedtellingen av varselurtiden vises i ca. 3 sekunder i displayet.

- Berør varselurtiden i løpet av dette tidsrommet.
- Berør ⌚ for å endre en innstilt varselurtid. Gå frem akkurat som ved innstilling av varselurtiden (se avsnitt «Innstilling av varselurtid»).

– Slette varselurtiden

- Åpne døren.

⌚ og nedtellingen av varselurtiden vises i ca. 3 sekunder i displayet.

- Berør varselurtiden i løpet av dette tidsrommet.
- Berør 🗑️ for å slette en innstilt varselurtid.

Startskjermen vises i displayet.

Du kan også endre eller slette varselurtiden i innstillingsmodus.

Flere innstillinger

Inn-/utkobling av låsefunksjonen

Med låsefunksjonen kan du sikre skapet mot:

- uønsket utkobling,
- uønsket temperaturregulering,
- uønsket valg av SuperFrost,
- uønsket regulering av innstillingene (det er kun mulig å koble ut låsefunksjonen).

Du forhindrer at uvedkommende, f.eks. barn, slår av skapet eller endrer innstillinger.

En låsefunksjon som er koblet inn, beholdes etter et strømbrudd.

– Låse opp låsefunksjonen for en kort stund

- Berør displayet.

 vises.

- Berør  i ca. 6 sekunder.

Nå kan du foreta flere innstillinger. Når døren lukkes igjen, er låsefunksjonen innkoblet igjen.

– Utkobling av låsefunksjonen

- Berør displayet.

 vises.

- Berør  i ca. 6 sekunder.

Startskjermen vises.

- Berør .

- Velg .

 lyser oransje.

- Berør .

 vises i displayet. Låsefunksjonen er utkoblet.

Utkobling av skapet

Med denne funksjonen kan du koblet ut skapet.

I displayet slukker temperaturindikatoren, og  lyser.

Det innvendige lyset slukkes og kjølingen kobles ut.

 slukker etter ca. 10 minutter og displayet blir sort (energisparemodus).

Inn-/utkobling av Sabbat-modus

For å understøtte religiøse skikker, har skapet en såkalt Sabbat-modus.

Følgende blir koblet ut:

- det innvendige lyset ved åpen dør,
- alle akustiske og optiske signaler,
- temperaturindikatoren,
- funksjonene SuperFrost og Party-modus (hvis de er koblet inn på forhånd),
- varselur tiden (hvis den er koblet inn på forhånd).

Du kan heller ikke utføre noen innstillinger i innstillingsmodus .

Sabbat-modus kobles automatisk ut etter ca. 120 timer.

Siden de optiske og akustiske alarmene er koblet ut, må du passe på at dørene er skikkelig lukket.

 Helsefare ved bruk av matvarer som er fordervet.

Da et mulig strømbrudd under Sabbat-modus ikke vises, kan frysevarer tine helt eller delvis. Da blir matens holdbarhet forkortet.

Kontroller om frysevarene er tint helt eller delvis. Hvis de er det, må du bruke dem så snart som mulig eller bearbeide dem (koke eller steke) før du fryser dem inn igjen.

– Innkobling av Sabbat-modus

- Berør .

 lyser oransje.

Deretter lyser  hvitt i displayet.



Display Sabbat-modus

Etter ca. 3 sekunder slukker  og displayet er svart.

– Utkobling av Sabbat-modus før tiden

- Berør displayet.

 vises.

- Berør .

 lyser oransje.

- Berør .

 lyser hvitt. Funksjonen er koblet ut.

Flere innstillinger



Innstilling av tidsrom frem til dør- alarmen skal aktiveres

Kjøleskapet har en døralarm. Dersom døren står åpen over lengre tid, høres en varsel-tone (dersom den ikke er koblet ut, se avsnitt «Innstilling/utkobling av lydstyrken for varsel- og signaltonene») og i displayet lyser  (se kapittel «Temperatur og døralarm», avsnitt «Døralarm»).

I streken med segmenter kan du stille inn tidsrommet frem til døralarmen skal starte :

Tidsrommet kan stilles inn trinnvis i 30 sekunders-skritt, og starter med 30 sekunder (trinn 1 = 1 fylt segment) til maks. 3 minutter og 30 sekunder (trinn 7 = 7 fylte segmenter).

Inn-/utkobling av tastetonen /

Ved hver berøring av et felt som kan velges i displayet, høres en tastetone. Denne kan du koble inn  eller koble ut .

Inn-/utkobling av lydstyrken for varsel- og signaltonene

Du kan stille inn lydstyrken til varsel- og signaltonene på streken med segmenter:

Når alle segmentene er fylt, er maksimal lydstyrke valgt.

Hvis ingen segmenter er fylt ut er varsel- og signaltonen slått av.  vises.

Endringen i lydstyrke kan høres under reguleringen.

Varsel- og signaltonene ved en temperaturalarm, en feilmelding, et strømbrudd og en innstilt varselurtid kan ikke kobles ut.

Innstilling av lysstyrken i displayet ☀

På streken med segmenter kan du stille inn lysstyrken i displayet:
Når alle segmentene er fylt, er maksimal lysstyrke valgt.

Forandring av lysstyrken vises mens den reguleres.

Innstilling av temperaturenhet °C/°F

Du kan velge om temperaturen i displayet skal vises i grader celsius °C eller i grader fahrenheit °F.

Utkobling av messe-modus ■

Messe-modus gjør det mulig for faghandelen å presentere kombiskapet uten at det blir kaldt. Denne innstillingen er ikke nødvendig for privat bruk.

Dersom messe-modus er koblet inn fra fabrikken, vises ■ i displayet. Du kan koble ut funksjonen her.

Dersom messe-modus ble slått av, kan den ikke slås på igjen i innstillingsmodus ≡.

Nullstille fabrikkinnstillingene

Alle skapets innstillinger blir nullstilt til leveringstilstand, og skapet kobles ut.

Hente frem informasjon i

I displayet vises produktdata (modellbetegnelse og fabrikasjonsnummer).

Tips: Disse dataene er viktige for å melde en ev. feil til Miele's serviceavdeling

Ved å bekrefte med OK går du ut av informasjonsvisningen.

– Visning av lisensavtaler

Under © kan du se hvilke lisenser som er brukt.

Flere innstillinger

Påminnelse: Utskiftning av luktfilter

Dette skapet er ikke utstyrt med luktfilter med holder KKF-FF (Active AirClean). Det kan kjøpes som ekstrautstyr (se kapittel «Tilbehør», avsnitt «Ekstrautstyr»).

Dersom indikatoren for utskiftning av luktfilter er aktivert, blir du minnet på å skifte luktfilter etter ca. 6 måneder (se kapittel «Rengjøring og stell», avsnitt «Utskiftning av luktfilter»).

På startskjermen vises  på temperaturindikatoren, og en signaltone (hvis koblet inn) høres.

Du bekrefter meldingen ved å berøre symbolet. Tidstelleren nullstilles og visningen skifter til startskjermen.

 Eksplosjonsfare pga. eksplosive gassblandinger.

Eksplosive gassblandinger kan antennes av elektriske komponenter. Ikke oppbevar eksplosive stoffer og ikke produkter med brennbare drivgasser (f.eks. spraybokser) i skapet.

 Fare for skade pga. matvarer som inneholder fett eller olje.

Hvis du oppbevarer matvarer som inneholder fett eller olje i skapet eller i skapdøren, kan det oppstå spenningssprekker i kunststoffet, slik at kunststoffet brister eller får rifter.

Pass på at ev. fett eller olje som renner ut ikke kommer i kontakt med kunststoffdeler i skapet.

Forskjellige kjøleområder

Pga. den naturlige luftsirkulasjonen oppstår det forskjellige temperatur-områder i kjølesonen.

Den kalde, tunge luften synker ned i den nedre delen av kjølesonen. Bruk de forskjellige kjølesonene ved lagring av matvarene!

Tips: Ikke oppbevar matvarer for tett. Luften må kunne sirkulere godt.

Tips: Lagre matvarene slik at de ikke kommer i kontakt med bakveggen i kjølesonen. Ellers kan matvarene fryse fast i bakveggen.

Varmeste område

Det varmeste området i kjølesonen er i det fremre området helt øverst, og helt øverst i skapdøren. Bruk dette området f.eks. til oppbevaring av smør, slik at det holder seg smøremykt og for ost, slik at den beholder sin aroma.

Kaldeste område

Det kaldeste området i kjølesonen er direkte over frukt- og grønnsakskuffen og ved bakveggen.

Bruk disse områdene for alle ømfintlige og lettbederverlige matvarer, f.eks.:

- fisk, kjøtt, fugl
- pølsevarer, ferdigretter
- egg- eller fløteretter/-bakst
- fersk pasta, kake-, pizza-, quichedeig
- råmelksost og andre råmelksprodukter
- foliepakke ferdigrønnsaker

Lagring av matvarer i kjølesonen

- generelt alle ferske matvarer (med en minste holdbarhetsdato som gjelder en oppbevaringstemperatur på minst 4 °C)

Ikke egnet for kjølesone

Ikke alle matvarer egner seg for oppbevaring ved temperaturer under 5 °C, fordi de er kuldeømfintlige.

Til disse kuldeømfintlige matvarene hører bl.a.:

- Ananas, avokado, bananer, granateple, mango, meloner, papaya, pasjonsfrukt, sitrusfrukter (f.eks. sitron, appelsin, mandarin, grapefrukt)
- Frukt (som skal ettermodnes)
- Auberginer, agurk, poteter, paprika, tomater, squash
- Fast ost (som parmesan)

Tips ved kjøp av matvarer

Den viktigste forutsetningen for matvarenes holdbarhet, er hvor ferske de er når du legger dem i skapet.

Vær oppmerksom på holdbarhetsdatoen og riktig lagringstemperatur. Kjølekjeden skal helst ikke avbrytes. Pass f.eks. på at matvarene ikke blir liggende for lenge i en varm bil.

Riktig oppbevaring av matvarer

Oppbevar matvarene i kjølesonen **innpakket eller godt tildekket**. Da unngås luktopptak, uttørking av matvarene og overføring av eventuelle bakterier. Dette er spesielt viktig ved oppbevaring av animalske matvarer. Pass på at spesielt matvarer som rått kjøtt og fisk ikke kommer i kontakt med andre matvarer. Ved riktig innstilling av temperaturen og god hygiene forlenges holdbarheten betydelig, og man unngår matsvinn.

Frukt og grønnsaker

Frukt og grønnsaker kan oppbevares uinnpakket i frukt- og grønnsakskuffene.

Proteinrike matvarer

Vær oppmerksom på at proteinrike matvarer blir fortere ødelagt. Det betyr at skalldyr og krepsdyr blir raskere ødelagt enn fisk, og fisk blir raskere ødelagt enn kjøtt.

Innredning i kjølesonen

Flytting av hyllene i døren

Hyllene i døren må kun flyttes når de er tomme.

- Skyv hyllen oppover og ta den ut fremover.
- Sett hyllen inn igjen på ønsket sted i døren. Pass på at den er trykket ordentlig fast på forhøyningene.

Flytting av hyller

Hyllene er sikret med uttrekksstoppere, slik at de ikke skal kunne trekkes ut utilsiktet.

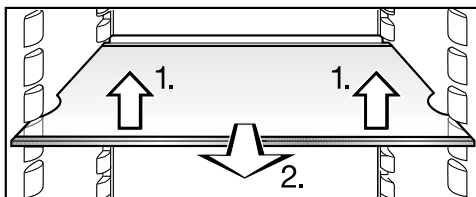

- Hyllene kan flyttes alt etter høyden på kjølevarerne:

1. Løft de litt opp foran.
2. Trekk de litt fremover og løft opp med utsparingen over holderne for å flytte de opp eller ned.

Kanten på den bakre beskyttelseslisten må peke oppover, slik at matvarene ikke kommer inntil bakveggen og fryser fast.

Flytting eller uttak av flaskeholder

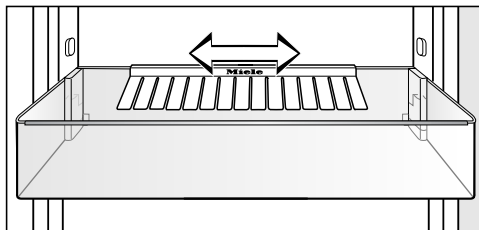

Flaskeholderen kan flyttes mot høyre eller venstre. Da får du bedre plass til drikkekartonger.

Flaskeholderen kan tas helt ut (f.eks. for rengjøring):

- Ta flaskeholderen av den bakre kanten til hyllen.

Etter rengjøringen kan du sette flaskeholderen på igjen.

Flytting av flaskehylle

Flaskehylle kan kjøpes som ekstrautstyr (se «Tilbehør - Ekstrautstyr»).

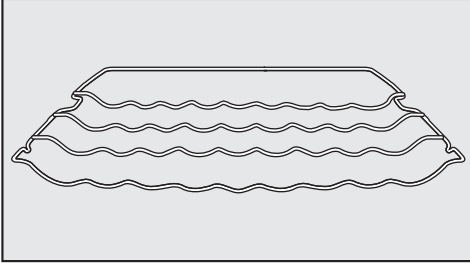

Flaskehylle kan settes inn flere steder i skapet.

- Løft flaskehylle litt foran, trekk den litt fremover, løft den med utsparingene over holderne og sett den inn igjen på ønsket sted.

Den bakre kanten må peke oppover, slik at flaskene ikke berører bakveggen.

Flaskehylle er sikret mot utilsiktet uttrekking ved hjelp av stoppere.

Flytting av luktfilter

Luktfilteret med holder KKF-FF (Active AirClean) kan kjøpes som ekstrautstyr (se kapittel «Tilbehør», avsnitt «Ekstrautstyr»).

Pass på følgende ved matvarer som lukter sterkt (f.eks. veldig smaksrik ost):

- Sett holderen med luktfilteret på den hylle hvor du oppbevarer denne matvaren.
- Skift luktfilter oftere ved behov.
- Du kan sette flere luktfiltere (med holder) i kjøle- og fryseskapet (se kapittel «Tilbehør», avsnitt «Ekstrautstyr»).

Holderen til luktfilteret stikkes på den bakre beskyttelseslisten til hylle.

- For å flytte luktfilteret, trekk holderen til luktfilteret opp fra beskyttelseslisten.

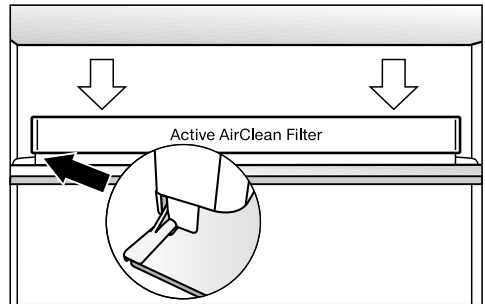

- Sett holderen på beskyttelseslisten til ønsket hylle.

Frysing og lagring

Maksimal frysekapasitet

For at matvarene skal bli gjennomfrosne så raskt som mulig, skal ikke den maksimale frysekapasiteten overskrides. Den maksimale frysekapasiteten innen 24 timer finner du på typeskiltet «Frysekapasitet ... kg/24 t».

Hva skjer når ferske matvarer fryses inn?

Ferske matvarer må gjennomfryses så raskt som mulig for å beholde næringsverdi, vitaminer, utseende og smak.

Jo langsommere matvarene gjennomfryses, desto mer væske siver ut av hver enkelt celle og inn i mellomrommene. Cellene krymper. Ved tining kan bare en del av væsken som rant ut tidligere, renne inn i cellene igjen. I praksis betyr dette at det oppstår et større væsketap i matvaren. Dette ser du ved at det dannes en stor dam rundt matvaren når den tiner.

Hvis matvaren er raskt gjennomfrost, har cellevæsken mindre tid til å sive ut av cellene og inn i mellomrommene. Cellene krymper betydelig mindre. Ved tiningen kan den lille mengden væske som hadde rent inn i mellomrommene, renne tilbake til cellene, slik at væsketapet blir meget lite. Det dannes bare en liten dam.

Lagring av ferdige frysevarer

Ikke frys inn igjen en vare som er helt eller delvis tint. Først etter at maten er bearbeidet (køkt eller stekt), kan du fryse den på nytt.

Hvis du vil lagre ferdige frysevarer, kontroller følgende allerede når du kjøper maten i forretningen:

- om emballasjen er skadet
- holdbarhetsdatoen
- temperaturen i frysedisken.

Hvis temperaturen er varmere enn -18 °C i disken, blir matens holdbarhet redusert.

- Kjøp frysevarene helt til slutt og transporter dem i avispapir eller i en kjølebagg.
- Legg frysevarene i kjøle-/fryseskapet med en gang du kommer hjem.

Matvarer som du fryser inn selv

Bruk bare ferske og feilfrie matvarer!

Vær oppmerksom på dette før du fryser inn matvarer

- **Egnet for frysing:** Ferskt kjøtt, fugl, vilt, fisk, grønnsaker, urter, rå frukt, meieriprodukter, bakervarer, matrester, eggeplomme, eggehvite og mange ferdigretter.
- **Ikke egnet for frysing:** Druer, bladsalat, reddiker, rømme, majones, hele egg med skall, løk, hele rå epler og pærer.
- For å bevare farge, smak, aroma og vitamin C, bør grønnsakene forvelles før de fryses inn. Legg grønnsakene porsjonsvis i kokende vann i 2-3 minutter. Ta ut grønnsakene og avkjøl dem raskt i kaldt vann. La grønnsakene renne av seg.
- Magert kjøtt egner seg bedre til frysing enn fett kjøtt og kan oppbevares vesentlig lenger.
- Legg plastfolie mellom koteletter, biff-er, snitsler osv. Da unngår du at varene fryser sammen til en blokk.
- Rå matvarer og forvellede grønnsaker skal ikke krydres og saltet før frysing, ferdige retter kan krydres og saltet lett. En del krydder forandrer smaksstyrke ved frysing.
- Avkjøl varm mat eller drikke før frysing, for å forhindre at allerede fryste matvarer begynner å tine og for å unngå økt strømforbruk.

Innpakking av mat som skal fryses

- Frys inn maten i porsjoner.

- Egnet emballasje

- Plastfolier
- Rørformet folie av polyetylen
- Aluminiumsfolie
- Frysebokser

- Uegnet emballasje

- Innpakningspapir
- Pergamentpapir
- Cellofan
- Sjøppelposer
- Brukte bæreposer

- Trykk luften ut av emballasjen.

- Lukk pakningen tett med:

- gummistriker
- plastklips
- hyssing
- frysetape

Tips: Poser og rørformet folie av polyetylen kan du også lukke med en pose-sveiser.

- Merk pakningen med innhold og innfrysingsdato.

Frysing og lagring

Før innfrysing

- Ved en større mengde enn 1 kg ferske matvarer, skal du koble inn SuperFrost-funksjonen en stund før innleggingen (Se kapittel «Bruk av SuperFrost»).

Da får de varene som allerede ligger i fryseskapet en kuldereserve.

Legge inn frysevarer

 Fare for skade ved for tung last. Fryseskuffen/glassplaten kan bli skadet dersom den blir fylt for tungt. Overhold maksimal mengde:
fryseskuff = 25 kg
glassplate = 35 kg

Matvarer som skal fryses, må ikke berøre allerede frosne varer, da kan disse begynne å tine.

- Legg inn pakningene når de er tørre for å unngå at varene fryser sammen eller fryser fast.

– Innlegging av små mengder frysevarer

Legg frysevarene i den nederste fryseskuffen.

- Legg frysevarene spredt utover på bunnen i fryseskuffene, slik at varene gjennomfryses til kjernen så raskt som mulig.

– Innlegging av maksimal frysemengde (se typeskiltet)

- Ta ut den nederste fryseskuffen.
- Legg frysevarene spredt utover på bunnen i skapet eller slik at de kommer i kontakt med sideveggene innvendig, slik at varene gjennomfryses til kjernen så raskt som mulig.

Etter innfrysingen:

- Legg de frysede matvarene i fryseskuffen og skyv den inn igjen.

Lagringstid for frysede matvarer

Lagringstiden for matvarer er svært forskjellig, selv når den foreskrevne temperaturen på -18°C overholdes. Også i innfrysede produkter finner det sted en veldig langsom nedbrytningsprosess. Atmosfærisk oksygen kan gjøre f.eks. fett harskt. Magert kjøtt kan derfor lagres dobbelt så lenge som fett kjøtt.

De angitte lagringstidene er veiledende tider for lagring av forskjellige matvaregrupper i fryseseonen.

Matvaregruppe	Lagringstid (måned)
Iskrem	2 til 6
Brød, bakervarer	2 til 6
Ost	2 til 4
Fisk, fet	1 til 2
Fisk, mager	1 til 5
Pølse, skinke	1 til 3
Vilt, svin	1 til 12
Fugl, storfe	2 til 10
Grønnsaker, frukt	6 til 18
Urter	6 til 10

For normale fryseresultater, er den lagringstiden som er anbefalt på pakken avgjørende.

Ved å holde en konstant temperatur på -18°C i fryseseonen og ivareta en god hygiene kan du maksimalisere matvarenes lagringstid og unngå matsvinn.

Tining av frysevarer

Ikke frys inn igjen en vare som er helt eller delvis tint. Først etter at maten er bearbeidet (kookt eller stekt), kan du frysede den på nytt.

Frysevarer kan du tine:

- i mikrobølgeovnen
- i stekeovnen med «Varmluft» eller «Tining»
- ved romtemperatur
- i kjølesonen (kulden som avgis brukes til å kjøle matvarene)
- i dampovnen

Flate kjøtt- og fiskestykker kan legges halvtinte i varm stekepanne.

Kjøtt- og fiskestykker (f.eks. kjøttdeig, kylling, fiskefileter) skal tines slik at de ikke kommer i kontakt med andre matvarer under tiningen. Samle opp væsken og kast den omhyggelig.

Frukt kan tines ved romtemperatur i pakningen eller i en tildekket skål.

Grønnsaker kan vanligvis legges frosne i kokende vann eller dampes i varmt fett. Koketiden er noe kortere enn for ferske grønnsaker.

Hurtigkjøling av drikkevarer

Hvis du legger flasker til hurtigkjøling i fryseseonen, må du ta dem ut igjen **senest etter en time**. Flaskene kan eksplodere.

Tips: For at du ikke skal glemme flasker i fryseseonen, kan du stille inn en varselurtid (QuickCool Timer) i innstillingsmodus.

Frysing og lagring

Bruk av tilbehør

Tilberedning av isbiter

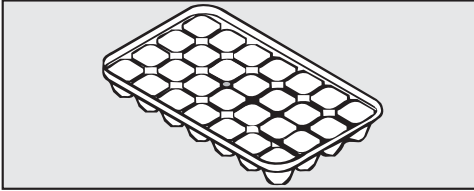

- Fyll isbitskålen inntil tre fjerdedel full med vann og sett den på bunnen i en fryseskuff.
- Hvis isbitskålen fryser fast, kan du løsne den med en stump gjenstand, f.eks. et skjeskaft.

Tips: Isbitene løsner lett hvis du holder skålen litt under rennende vann.

Innredning

Uttaking av skuff og glassplate i frysesonen

Skuffen kan tas ut for innlegging og uttaking av matvarer eller for rengjøring.

Du kan også gjøre plassen i frysesonen større. Hvis du skal legge inn store frysevarer, f.eks. kalkun eller vilt, kan du ta ut glassplatene mellom fryseskuffene. Gå frem slik:

- Trekk ut skuffen til den stopper og løft den oppover og ut.
- Løft glassplaten litt og trekk den fremover.

Kjølesone

Kjølesonen avrimes automatisk.

Mens kompressoren går, kan det under visse betingelser dannes rim og vann-dråper på bakveggen i kjølesonen. Disse behøver du ikke å fjerne, da de fordampes automatisk gjennom varmen til kompressoren.

Avrimingsvannet renner via en renne og gjennom et avløpsrør inn i et fordampningssystem på baksiden av skapet.

Hold rennen og avløpshullet for avrimingsvann rene. Avrimingsvannet må alltid kunne renne uhindret ut.

Frysesone

Frysesonen avrimes ikke automatisk.

Ved normal drift i frysesonen, danner det seg f.eks. rim og is på de innvendige veggene. Mengden rim og is som dannes er også avhengig av følgende årsaker:

- Frysesonedøren har blitt åpnet ofte eller har stått lenge åpen.
- Store mengder ferske matvarer har blitt lagt inn.
- Luftfuktigheten i rommet er blitt høyere.

Det blir vanskeligere å åpne fryseskuffene hvis islaget er for tykt, og under visse omstendigheter kan ikke frysesonedøren lukkes skikkelig. Kjøleeffekten forringes også, dermed stiger energiforbruket.

- Rim av frysesonen av og til, senest når det har dannet seg et ca. 0,5 cm tykt islag noen steder.

Tips: Benytt anledningen når det er lite eller ingen frysevarer i frysesonen eller når luftfuktigheten i rommet eller romluften er lav.

 Fare for skade ved feil avriming. Pass på at kjøleelementene ikke blir skadet under avrimingen, slik at skapet blir ødelagt.

Ikke skrap av rim- eller islag. Ikke bruk spisse eller skarpe gjenstander. Ikke bruk mekaniske hjelpemidler eller andre midler, som ikke er anbefalt av produsenten, for at avrimingen skal gå raskere.

Avriming

Før avrimingen

- Slå på funksjonen SuperFrost en dag før avriming. Da får frysevarene en kuldereserve og kan oppbevares noe lenger i romtemperatur.
- Ta ut frysevarene og pakk dem inn i flere lag avispapir eller i tepper.

Tips: Du kan også oppbevare frysevarene i en kjølebag.

- Oppbevar varene på et kjølig sted til fryseselementet er klar til bruk igjen.
- Ta alle fryseskuffene og glassplatene (avhengig av modell) ut av fryseselementet.

Avriming

Jo lenger frysevarene oppbevares i romtemperatur, desto kortere blir varenes holdbarhet.

Gjennomfør avrimingen raskt.

 Fare for skade ved varme og fuktighet som trenger inn.

Dampen fra en damprensers samt elektriske varmeapparater og brennende lys kan skade kunststoff og elektriske komponenter.

Ikke bruk damprensers, elektriske varmeapparater eller brennende lys for å avrime kjøle-/fryseskabet.

Tinespray eller isfjerner kan utvikle eksplosive gasser, inneholde løsnings- eller drivmidler som skader kunststoffet, eller de kan være helsefarlige.

Ikke bruk tinespray eller isfjerner.

- Slå av skabet.

Kjølingen er koblet ut.

- Trekk ut støpselet eller koble ut sikringen i husinstallasjonen.
- La døren til fryseselementet stå åpen.

Tips: For at avrimingen skal gå raskere, kan du sette en gryte på et gryteunderlag med varmt (ikke kokende) vann i fryseselementet. I dette tilfellet bør døren lukkes under avrimingen, slik at varmen ikke slipper ut.

- Ta ut isstykker som har løsnet.
- Tørk opp avrimingsvannet, eventuelt flere ganger, med en svamp eller klut.

Etter avrimingen

- Rengjør frysesonen og tørk den.
- Lukk skapdørene.
- Koble skapet til igjen og slå det på.
- Koble inn funksjonen SuperFrost, slik at frysesonen blir raskt kald.
- Skyv fryseskuffene med matvarene inn i frysesonen igjen, så snart temperaturen er lav nok.
- Trykk SuperFrost-tasten for å koble ut SuperFrost-funksjonen, så snart en konstant frysesonetemperatur på minst $-18\text{ }^{\circ}\text{C}$ er nådd.

Rengjøring og stell

Pass på at det ikke kommer vann inn i elektronikken eller belysningen.

 Fare for skade ved fuktighet som trenger inn.

Dampen fra en damprensner kan skade kunststoff og elektriske komponenter.

Ikke bruk damprensner for å rengjøre kjøle-/fryseskapet.

Det må ikke renne vaskevann inn i avløpshullet for avrimingsvann.

Typeskiltet inne i skapet må ikke fjernes. Det trengs ved en eventuell feil.

Henvisninger til rengjøringsmidler

Bruk bare rengjørings- og pleiemidler som er ufarlige for matvarer innvendig i skapet.

For å unngå skader på overflatene, må du **ikke** bruke

- rengjøringsmidler som inneholder soda, ammoniakk, syre eller klorid,
- kalkløsende rengjøringsmidler,
- skurende rengjøringsmidler, f.eks. skurepulver, skuremelk, universalstein,
- løsemiddelholdige rengjøringsmidler,
- rengjøringsmidler for rustfritt stål,
- maskinoppvaskmiddel,
- stekeovnsspray,
- glassrens,
- skrubbe, harde svamper og børster, f.eks. grytesvamper,
- skarpe metallskraper.

Vi anbefaler rengjøring med en ren svampklut, lunkent vann og litt håndoppvaskmiddel.

Viktige råd angående rengjøring finner du på de neste sidene.

Klargjøring av skapet for rengjøring

- Slå av skapet.
- ⏻ vises i displayet og kjølingen er koblet ut.
- Ta matvarene ut av skapet og oppbevar dem på et kjølig sted.
- Rim av fryseseisen (se «Avriming»).
- Ta ut hyllene i døren.
- Ta ut fryseskuffene og glassplatene.
- Ta ut alle uttakbare deler for rengjøring.

Ta hyllen fra hverandre

Ta kunststofflisten og den bakre beskyttelseslisten av hyllen før rengjøringen. Gå frem på følgende måte:

- Legg hyllen på et mykt underlag (f.eks. et oppvaskhåndkle) på benkeplaten.

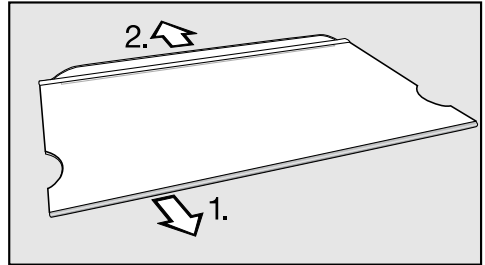

- Begynn på den ene siden og trekk av kunststofflisten.
- Trekk av beskyttelseslisten.
- Fest kunststofflisten hhv. beskyttelseslisten på hyllen igjen etter rengjøringen.

Rengjøring og stell

Rengjøring av innvendig rom og tilbehør

Kjølesonen bør rengjøres regelmessig, minst en gang i måneden og frysesonen etter hver avriming.

Ikke la flekker tørke inn, men fjern disse med en gang.

- Rengjør skapet **innvendig** med en ren svampklut, lunkent vann og litt håndoppvaskmiddel.
- Vask over med rent vann etter rengjøringen, og tørk alt med en myk klut.

Fjern kunststofflistene før du rengjør hyllene eller dørhyllene i oppvaskmaskinen.

Følgende deler kan **ikke vaskes i oppvaskmaskinen**:

- kunststofflistene
- alle skuffer og skuffedeksler (avhengig av modell)
- Rengjør dette tilbehøret for hånd.

 Fare for skade pga. for høye temperaturer i oppvaskmaskinen.

Inventaret i kjøle-/fryseskapet kan bli ubrukelig eller deformert dersom det vaskes i oppvaskmaskin ved over 55 °C.

Vask deler som er egnet for vask i oppvaskmaskin utelukkende i oppvaskprogrammer med maksimalt 55 °C.

Kunststoffdelene i oppvaskmaskinen kan bli misfarget dersom de kommer i kontakt med naturlig fargestoffer som f.eks. gulrøtter, tomater og ketchup. Misfarging påvirker ikke stabiliteten til delene.

Følgende deler **kan vaskes i oppvaskmaskinen**:

- flaskeholderen, isbitskålen (avhengig av modell)
- dørhyllene (uten kunststofflist)
- hyllene (uten lister og uten trykk)
- holderen for luftfilteret (kan kjøpes som ekstrautstyr)
- Rengjør rennen og avløpsrøret for avrimingsvann ofte med en tynn gjenstand, slik at avrimingsvannet alltid kan renne uhindret ut.
- La skapet stå åpent en kort stund, for å sikre tilstrekkelig lufting og unngå luktdannelse.

Rengjøring av dører og sidevegger

Dersom flekker får virke lenge, kan de under visse omstendigheter bli umulige å fjerne.

Overflatene kan bli misfarget eller forandret.

Fjern helst smuss fra skapdørene og sideveggene omgående.

Alle overflatene er ømfintlige for riper og kan bli misfarget eller forandret hvis de kommer i kontakt med uegnede rengjøringsmidler.

- Rengjør overflatene med en ren svampklut, håndoppvaskmiddel og varmt vann. Du kan også bruke en ren, fuktig mikrofiberklut uten rengjøringsmiddel.
- Vask over med rent vann etter rengjøringen, og tørk alt med en myk klut.

Rengjøring av ventilasjonsarealer

Støvlag øker energiforbruket.

- Rengjør ventilasjonsarealene regelmessig med en børste eller støvsuger (bruk f.eks. sugebørsten til Miele støvsugere).

Rengjøring av bakside - kompressor og metallgitter

Støvlag øker energiforbruket.

 Fare for skade ved feil rengjøring. Kabel eller andre deler kan bli revet av, knekt eller skadet. Vær forsiktig når du rengjør kompressoren og metallgitteret.

Kompressoren og metallgitteret (varmeveksleren) på baksiden av skapet må støvsuges minst en gang i året.

Rengjøring og stell

Rengjøring av dørpakning

Hvis dørpakningen er skadet eller har sklidd ut av sporet, kan det hende at døren ikke lukkes skikkelig, og kjøleeffekten avtar. Da vil det dannes kondensvann i skapet som kan fryse til is.

Du må ikke forårsake skade på dørpakningen, og pass på at den ikke sklir ut av sporet.

 Fare for skade ved feil rengjøring. Dersom dørpakningen behandles med olje eller fett kan den bli porøs. Ikke bruk olje eller fett på dørpakningen.

- Rengjør dørpakningen regelmessig med rent vann og gni den grundig tørr med en klut.

Igangsetting av skapet igjen etter rengjøringen

- Sett alle delene inn i skapet.
- Slå på skapet.
- Koble inn funksjonen SuperFrost for en stund, slik at frysesonen blir raskt kald.
- Legg matvarene inn i kjølesonen og lukk døren.
- Sett fryseskuffene med matvarene inn i frysesonen og lukk døren.
- Trykk SuperFrost-tasten for å koble ut SuperFrost-funksjonen, så snart en konstant frysesonetemperatur på minst -18 °C er nådd.

Utskiftning av luktfilter

Luktfilteret med holder KKF-FF (Active AirClean) kan kjøpes som ekstrautstyr (se kapittel «Beskrivelse av skapet», avsnitt «Ekstrautstyr»).

Skift luktfilteret i holderen ca. hver 6. måned.

Hvis du ønsker en automatisk påminnelse om dette hver 6. måned, kan du koble inn indikatoren for utskiftning av luktfilter (se kapittel «Rengjøring og stell», avsnitt «Utskiftning av luktfilter»).

Nytt KKF-RF luktfilter får du kjøpt hos Mieleles serviceavdeling, hos forhandleren eller i Mieleles nettbutikk.

Tips: Holderen for luktfilteret tåler maskinoppvask.

- Trekk holderen for luktfilteret opp av hyllen.

Luktfilteret må ikke berøre bakveggen i skapet, da det kan feste seg til bakveggen pga. fuktighet. Sett de nye luktfiltrene så langt ned i holderen, at de ikke stikker opp over kanten i holderen.

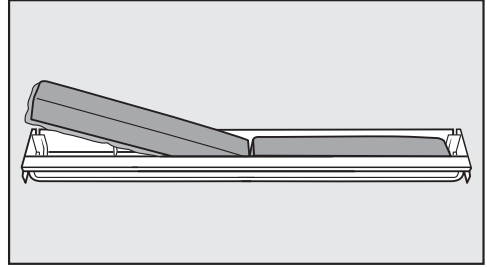

- Ta ut de to luktfiltrene og sett de nye filtrene inn i holderen igjen med den omkransende kanten ned.

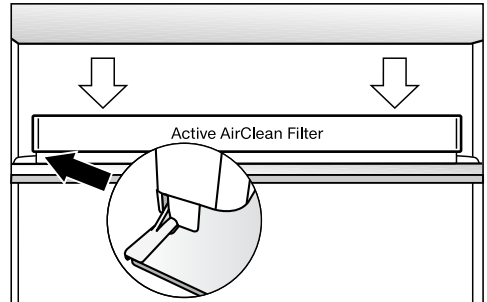

- Sett holderen midt på den bakre kanten til en vilkårlig hylle, slik at den fester seg.
- For å bekrefte at du har skiftet filter, berør .

Indikatoren for utskiftning av luktfilter slukkes og tidstelleren nullstilles.

Hvis feil oppstår

De fleste feil som oppstår ved daglig bruk, kan du rette på selv. I mange tilfeller kan du spare både tid og penger, siden du slipper å tilkalle service.

Følgende tabeller skal hjelpe deg med å finne årsaken til en feil og til å rette på feilen.

Unngå helst å åpne skapdøren før feilen er rettet, for å holde kuldetapet så lavt som mulig.









Problem	Årsak og retting
Skapet kjøler ikke og det innvendige lyset tennes ikke når kjølesonedøren åpnes.	Skapet er ikke slått på. ■ Slå på skapet.
	Støpselet sitter ikke skikkelig i stikkontakten. ■ Sett støpselet i stikkontakten.
	Sikringen i husinstallasjonen har koblet seg ut, fordi skapet, spenningen i huset eller et annet apparat kan være defekt. ■ Tilkall elektrofolk eller Miele's serviceavdeling.
Kompressoren går konstant.	Ingen feil. For å spare energi, kobler kompressoren om til lavere hastighet ved lavere kuldebehov. Da øker kompressorens innkoblingstid.

Problem	Årsak og retting
<p>Kompressoren kobles inn stadig oftere og lenger, temperaturen i kjøle-/fryseskapet er for lav.</p>	<p>Ventilasjonsarealene er blokkerte eller støvete.</p> <ul style="list-style-type: none"> ■ Ikke dekk til ventilasjonsarealene. ■ Fjern støv fra ventilasjonsarealene regelmessig.
	<p>Skapdørene har blitt åpnet ofte, eller det er lagt inn eller frosset inn en stor mengde ferske matvarer samtidig.</p> <ul style="list-style-type: none"> ■ Åpne dørene bare ved behov og så kort tid som mulig.
	<p>Nødvendig temperatur stilles automatisk inn igjen etter en stund.</p>
	<p>Dørene er ikke skikkelig lukket. Eventuelt har det dannet seg et tykt islag i frysesonen.</p> <ul style="list-style-type: none"> ■ Lukk skapdørene.
	<p>Nødvendig temperatur stilles automatisk inn igjen etter en stund.</p>
	<p>Hvis det har dannet seg et tykt islag, forringes kjøleeffekten og energiforbruket stiger.</p> <ul style="list-style-type: none"> ■ Rim av skapet og rengjør det.
	<p>Romtemperaturen er for høy. Jo høyere romtemperaturen er, desto lenger går kompressoren.</p> <ul style="list-style-type: none"> ■ Følg rådene i kapittel «Installasjon», avsnitt «Oppstillingsveiledning – Oppstillingssted».
	<p>Det er stilt inn for lav temperatur i kjøle-/fryseskapet.</p> <ul style="list-style-type: none"> ■ Korriger temperaturinnstillingen.
<p>En større mengde matvarer er fryst inn samtidig.</p> <ul style="list-style-type: none"> ■ Se rådene i kapitlet «Frysing og lagring». 	
<p>Funksjonen SuperFrost er fortsatt innkoblet.</p> <ul style="list-style-type: none"> ■ For å spare energi kan du selv koble ut SuperFrost før den kobles ut av seg selv. 	













Hvis feil oppstår



Problem	Årsak og retting
Kompressoren kobles inn stadig sjeldnere og kortere, temperaturen i skapet stiger.	Ingen feil. Den innstilte temperaturen er for høy. <ul style="list-style-type: none">■ Korrigjer temperaturinnstillingen.■ Kontroller temperaturen igjen etter 24 timer.
	Frysevarene begynner å tine. Romtemperaturen som skapet var bestemt for, er for lav. Kompressoren kobles inn sjeldnere hvis romtemperaturen er for lav. Derfor kan det bli for varmt i fryse-sonen. <ul style="list-style-type: none">■ Følg rådene i kapittel «Installasjon», avsnitt «Oppstillingsveiledning - Oppstillingssted».■ Øk romtemperaturen.
Det har dannet seg is eller kondensvann i kjøle-/fryseskapet. Eventuelt lukkes ikke døren ordentlig.	Dørpakningen har sklidd ut av sporet. <ul style="list-style-type: none">■ Undersøk om dørpakningen sitter skikkelig i sporet.
	Dørpakningen er skadet. <ul style="list-style-type: none">■ Kontroller om dørpakningen er skadet.
Dørpakningen er skadet eller skal skiftes.	Dørpakningen kan skiftes uten verktøy. <ul style="list-style-type: none">■ Skift dørpakningen. Den får du kjøpt hos en Miele-forhandler eller hos Miele's delelager.
Et område på innsiden av sideveggen i kjøle-sonen føles varmt	Det er ingen feil! Det dreier seg om en automatisk reguleringsprosess i skapet, som regulerer kjøle- og fryseseonen til optimal temperatur.
LED-lampen ved kompressoren nederst på baksiden av skapet blinker (avhengig av modell). Kompressorelektronikken er utstyrt med en driftsindikator og LED-lampe for feil-diagnose.	Kontrollampen blinker flere ganger hvert 5. sekund. Det foreligger en feil. <ul style="list-style-type: none">■ Kontakt Miele's serviceavdeling.
	Kontrollampen blinker regelmessig hvert 15. sekund. Ingen feil. Blinkingen er normal.

Meldinger i displayet

Melding	Årsak og retting
I displayet lyser  , skapet kjøler ikke, men betjeningen av skapet og det innvendige lyset virker.	<p>Messe-modus er koblet inn.</p> <ul style="list-style-type: none"> ■ Koble ut messe-modus (se kapittel «Flere innstillinger», avsnitt «Utkobling av messe-modus»).
Ingenting vises i displayet. Det er sort.	<p>Energisparemodus er koblet inn: Dersom skapet ikke har vært betjent på en stund (ca. 10 minutter), kobler displayet automatisk ut alle indikatorene.</p> <ul style="list-style-type: none"> ■ Berør displayet. <p>I displayet vises den siste indikatoren.</p>
	<p>Sabbat-modus er koblet inn: Det innvendige lyset er koblet ut, og skapet kjøler.</p> <ul style="list-style-type: none"> ■ Berør displayet. <p>Deretter lyser  hvitt i displayet (se kapittel «Flere innstillinger», avsnitt «Inn-/utkobling av Sabbat-modus»).</p>
I displayet lyser  og skapet kan ikke betjenes.	<p>Låsefunksjonen er koblet inn.</p> <ul style="list-style-type: none"> ■ Lås opp skapet for en kort stund, eller koble låsefunksjonen helt ut (se kapittel «Flere innstillinger», avsnitt «Inn-/utkobling av låsefunksjonen»).
På temperatur-indikatoren til kjølesonen lyser  og det høres et signal.	<p>Innstillingen Påminnelse: Utskiftning av luftfilter er aktivert: Dette er en påminnelse om å skifte luftfilteret (Active AirClean).</p> <ul style="list-style-type: none"> ■ Bekreft at du har skiftet filter ved å berøre  i displayet og skift luftfilteret i holderen (se kapittel «Rengjøring og stell», avsnitt «Utskiftning av luftfilter»).
På temperatur-indikatoren for kjølesonen og/eller fryse-sonen lyser   gult og i tillegg høres en varsel-tone.	<p>Døralarmen er aktivert.</p> <ul style="list-style-type: none"> ■ Berør  i displayet en stund. <p>Varseltonen stanser og symbolet  slukker.</p> <ul style="list-style-type: none"> ■ Lukk den aktuelle døren.





Hvis feil oppstår

Melding	Årsak og retting
<p>I displayet for frysesonen lyser   rødt, og i tillegg høres en varsel-tone.</p>	<p>Temperaturalarmen er aktivert (se også «Temperatur- og døralarm»): Avhengig av innstilt temperatur, er frysesonen for varm eller kald.</p> <p>Grunner til dette kan f.eks. være:</p> <ul style="list-style-type: none">– Døren har blitt åpnet ofte.– En større mengde matvarer er lagt inn for frysing uten at SuperFrost var koblet inn.– Det har vært et lengre strømbrydd.– Skapet er defekt. <p>■ Berør   i displayet.</p> <p>Varselmeldingen er bekreftet:   slukker og varsel-tonen stanser.</p> <p>■ Slå av alarmen.</p> <p>■ Avhengig av temperatur må du kontrollere om maten har begynt å tine eller har tint helt. Hvis den har det, må den bearbeides (kokes eller stekes), før den kan fryses igjen.</p>
<p>I displayet lyser   rødt, og i tillegg høres en varsel-tone.</p>	<p>Det vises at det har vært et strømbrydd: Temperaturen i skapet har steget for mye pga. et strømbrydd i de siste dagene eller timene.</p> <p>■ Berør   i displayet.</p> <p>Feilmeldingen ble bekreftet:   slokner og varsel-tonen stanser.</p> <p>■ Rett på alarmtilstanden.</p> <p>■ Kontroller, avhengig av temperatur, om matvarene er helt eller delvis tint. Hvis de er det, må de bearbeides (kokes eller stekes) før de fryses inn igjen.</p>

Melding	Årsak og retting
<p>I displayet lyser det rødt , eventuelt vises en feilkode – F med tall. I tillegg høres et varsel-signal.</p>	<p>Det foreligger en feil.</p> <ul style="list-style-type: none">■ Slå av varseltonen ved å berøre  i displayet.■ Kontakt Miele's serviceavdeling. <p>For å melde fra om feilen trenger du i tillegg til feil-koden, også modellbetegnelse og fabrikkasjonsnum-mer på kjøle-/fryseskabet. Denne informasjonen kan du lese av direkte:</p> <ul style="list-style-type: none">■ Berør  i displayet. <p>I displayet vises nødvendige data.</p> <p>Ved å bekrefte med <i>OK</i> går du ut av informasjons-visningen, og feilkoden vises på nytt.</p> <p>Du kan også slå av kjøle-/fryseskabet direkte i feil-visningen.</p> <hr/> <p>En produktfeil vises: Denne indikatoren har alltid prio-ritet, og avbryter den innstillingen du holder på med omgående.</p> <p>En produktfeil vises før en dør- eller temperaturalarm.</p>

Hvis feil oppstår

Det innvendige lyset fungerer ikke

Problem	Årsak og retting
Det innvendige lyset fungerer ikke.	Skapet er ikke slått på. ■ Slå på skapet.
	Sabbat-modus er koblet inn: Displayet er svart og skapet kjøler. ■ Berør displayet. Deretter lyser  hvitt i displayet (se kapittel «Flere innstillinger», avsnitt «Inn-/utkobling av Sabbat-modus  »).
	Pga. fare for overoppheting, kobles det innvendige lyset automatisk ut hvis døren har stått åpen i ca. 15 minutter. Hvis ikke dette er årsaken, foreligger det en feil.
	<div data-bbox="404 679 1038 938" style="border: 1px solid gray; padding: 5px;"> Fare for elektrisk støt ved strømførende deler som ligger åpent. Dersom du tar av lysdekslet, kan du komme i kontakt med strømførende deler. Ikke fjern lysdekslet. LED-belysningen skal utelukkende skiftes ut og repareres av serviceteknikere fra Miele.</div> <div data-bbox="404 954 1038 1177" style="border: 1px solid gray; padding: 5px;"> Fare for skade ved LED-belysning. Denne belysningen hører til risikogruppe RG 2. Dersom dekslet er ødelagt, kan du skade øynene. Ved defekt lampedeksel må du ikke se direkte i belysningen med optiske instrumenter (et forstørrelsesglass eller lignende).</div> ■ Kontakt Miele's serviceavdeling.

Generelle problemer med skapet

Problem	Årsak og retting
Frysesonedøren kan ikke åpnes flere ganger etter hverandre.	Ingen feil. Pga. sugeeffekten kan skapdøren først åpnes etter ca. 1 minutt uten at du må bruke makt.
Frysevarene er fastfrosne.	Pakkene med matvarer var ikke tørre da de ble lagt inn. ■ Løsne frysevarene med en stump gjenstand, f.eks. et skjeskaft.
Skapet kjennes varmt ut på sideveggene utvendig.	Ingen feil. Den varmen som oppstår når det produseres kulde, blir brukt for å unngå kondens.
Det høres ikke noen varsel tone, selv om skapdøren har stått lenge åpen.	Ingen feil! Varseltonen i innstillingsmodus er koblet ut (se kapittel «Flere innstillinger», avsnitt «Innstilling/utkobling av lydstyrke for varsel- og signaltonene  »).

Årsaker til støy

Normalt støy	Hva forårsaker den?
Brrrrr ...	Brummingen kommer fra motoren (kompressoren). Den kan bli litt høyere en liten stund, når motoren kobles inn.
Blubb, blubb ...	Boblingen, gurglingen eller surringen kommer fra kjølemiddelet som renner gjennom rørene.
Klikk ...	Klikkingen kan alltid høres når termostaten kobler motoren inn eller ut.
Sssrrrrr ...	En lav støy kan stamme fra luftstrømningene innvendig i skapet.
Knak ...	Knakingen høres alltid når materialet i skapet utvider seg.
Vær klar over at motor- og strømningslyder i kuldekretsløpet ikke er til å unngå!	

Støy	Årsak og retting
Skrangling, klapping, klirring	Dersom skapet står skjevt, kan det rettes opp ved hjelp av et vater. Bruk skruføttene under skapet eller legg noe under.
	Skapet berører andre møbler eller apparater. Flytt på det.
	Skuffene eller oppstillingsflatene står utstøtt eller i klem. Kontroller de uttakbare delene og sett dem eventuelt inn på nytt.
	Flasker og beholdere berører hverandre. Flytt dem litt fra hverandre.
	Transportkabelholderen henger fremdeles bak på skapet. Ta den bort.

Kontakt ved feil

Hvis det oppstår feil som du ikke kan rette på selv, kontakt en Miele-forhandler eller Miele's serviceavdeling.

Miele's serviceavdeling kan du kontakte online på www.miele.no/husholdning/service.

Kontaktdataene til Miele's serviceavdeling finner du på slutten av dette dokumentet.

Serviceavdelingen trenger modellbetegnelse og fabrikasjonsnummer (Fabr./SN/Nr.). Begge opplysningene finner du på typeskiltet.

Typeskiltet finner du inne i skapet.

Visning av produktinformasjon

Denne informasjonen finner du i innstillingsmodus under Informasjon **i** (se kapittel «Flere innstillinger») eller på typeskiltet inne i kjøle-/fryseskapet.

– Visning av lisensavtaler

Under © kan du se hvilke lisenser som er brukt.

EPREL database

Fra 1. mars 2021 finner du informasjon om energimerking av forbruksartikler og krav til økodesign i den europeiske produkt databasen (EPREL). Under følgende link <https://eprel.ec.europa.eu/> finner du produkt databasen. Her blir du bedt om å legge inn modellbetegnelsen.

Modellbetegnelsen finner du på typeskiltet.

Miele			
XXXXXX		Nr. XX/XXXXXXXXXX.	
<small> WEINTEMPERATURSCHRANK-INTERTECHNIC-MODELL MULTITEMPERATURE WINE STORAGE CABINET-UNDERWORKTOP ARMOIRE DE HISELENE TEMPL. DES VINS-MOD. ENCASTRABLE SOUS PLAN ARMARIO DE PLACACION O MATO. VINGES-MODERN POTRABALJO EN CUMERA БИРНИШ ТЕМПЕРАТУРНА ШКАФИВКА </small>			
<small>Klasse/Class</small> <small>Class/Classe</small> SN-ST	<small>Ap-Type/AP-Type</small> <small>AP-Type/AP-Type</small>	<small>Bruttihull/Gross Capacity</small> <small>Volume Brut/Capacidad Bruta</small> XXXX l	<small>Gefriervermögen/Freezing Capacity</small> <small>Pouvoir de Congel/Capac.Congeladora</small>
<small>Nutzhalt</small> <small>Net Capacity</small> <small>Volume U e</small> <small>Capac. Util</small>	<small>Ge</small> / K / G / WINE / KALT <small>Tot</small> / R / F / WINE / CHILL <small>To</small> / R / C <small>Tot</small> / F / C / WINE / CHILL	R600a: XXg	

Garanti

Garantitiden er 2 år.

Ytterligere informasjon om garanti-betingelsene i ditt land får du hos Miele's serviceavdeling.

Installasjon

Oppstillingsveiledning

 Fare for brann og annen skade ved produkter som avgir varme.

Produkter som avgir varme kan antenne og kjøleskapet kan begynne å brenne.

Ikke sett produkter som avgir varme, f.eks. hybelkomfyr, dobbel kokeplate eller brødrister på skapet.

 Fare for brann og annen skade ved åpne flammer.

Åpne flammer kan sette fyr på kjøle-/fryseskapet.

Hold åpne flammer, som f.eks. stearinlys, unna kjøle-/fryseskapet.

Side-by-side-oppstilling

 Fare for skade ved kondens på ytterveggene på skapet.

Ved høy luftfuktighet kan kondens avsettes på ytterveggene på skapet og føre til korrosjon.

Prinsipielt skal ikke kjøle- og fryseskap plasseres vertikalt eller horisontalt på andre modeller.

Dette kjøle- og fryseskapet kan ikke settes opp «side-by-side», da det ikke er utstyrt med integrert oppvarming i sideveggene.

Forhør deg med forhandleren, om hvilke kombinasjoner som er mulige med ditt kjøle- og fryseskap.

Oppstillingssted

Et tørt rom med god ventilasjon er egnet.

Ved valg av oppstillingssted må du være oppmerksom på at energiforbruket til skapet stiger, dersom det står i nærheten av en varmeovn, en stekeovn eller annen varmekilde. Unngå også direkte sollys.

Jo høyere romtemperaturen er, jo lenger går kompressoren, og desto høyere blir energiforbruket.

Vær oppmerksom på følgende ved innbygging av skapet:

- Stikkkontakten må ikke befinne seg bak skapet. Den må være lett tilgjengelig i nødstilfelle.
- Støpselet og nettkabelen må ikke berøre baksiden av skapet, da disse kan skades av vibrasjoner fra skapet.
- Heller ikke andre apparater må kobles til en ev. stikkontakt bak skapet.

 Fare for skade pga. korrosjon.

Ved høy luftfuktighet kan kondens avsettes på de utvendige flatene på skapet. Dette kondensvannet kan føre til korrosjon på ytterveggene til skapet.

Plasser skapet i et tørt og/eller klimatisert rom med tilstrekkelig lufting.

Forsikre deg om at skapdørene kan lukkes skikkelig etter oppstilling av skapet, at ventilasjonsarealene overholdes og at skapet er bygget inn som beskrevet.

Klimaklasse

Skapet er konstruert for en bestemt klimaklasse (omgivelsestemperatur-område) og grensene for denne må overholdes. Klimaklassen står på type-skiltet inne i kjøle-/fryseskapet.

Klimaklasse	Omgivelsestemperatur
SN	+10 til +32 °C
N	+16 til +32 °C
ST	+16 til +38 °C
T	+16 til +43 °C

Lavere omgivelsestemperatur fører til lengre stillstandtid for kompressoren. Dette kan føre til høyere temperaturer i kjøle-/fryseskapet, noe som kan ha følgeskader.

Ventilasjon

 Fare for brann og skade ved utilstrekkelig ventilasjon.

Dersom ikke skapet blir tilstrekkelig luftet, starter kompressoren oftere og går over et lengre tidsrom. Dette fører til økt energiforbruk og til økt driftstemperatur for kompressoren, noe som kan skade kompressoren.

Pass på at kjøle-/fryseskapet har tilstrekkelig ventilasjon.

De angitte ventilasjonsarealene må overholdes.

Ventilasjonsarealene må ikke dekkes til eller blokkeres.

Dessuten må de rengjøres for støv regelmessig.

Luften på skapets bakvegg blir varm.

Montering av vedlagte veggavstandsholdere

For å oppnå deklart energiforbruk, samt unngå dannelse av kondensvann ved høy romtemperatur, må du bruke de vedlagte avstandsholderne. Ved bruk av veggavstandsholdere øker apparatdybden med ca 35 mm. Dersom avstandsholderne ikke blir brukt har dette ingen innvirkning på funksjonsnivoen til skapet. Likevel øker energiforbruket litt ved mindre veggavstand.

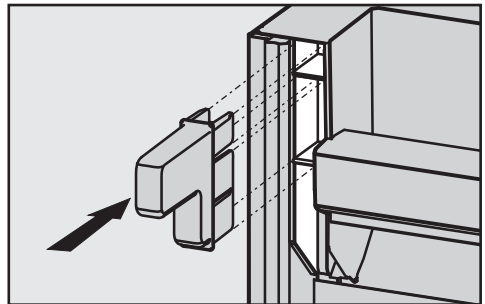

- Monter veggavstandsholderne øverst på venstre og høyre side på baksiden av skapet.

Installasjon

Oppstilling av skapet

⚠ Stor fare for skade hvis skapet velter.

Dersom skapet stilles opp av en enkelt person, er det økt fare for skade både på person og skap.

Skapet skal settes opp ved hjelp av to personer.

⚠ Fare for skade på gulvet.

Bevegelse av skapet kan føre til skader på gulvet.

Beveg skapet forsiktig på ømfintlige gulv.

For enklere oppstilling, er det transporthåndtak øverst på baksiden av skapet og transporthjul under.

Tips: Skapet skal kun settes opp når det er tomt.

- Plasser skapet allerede nå så nær oppstillingsstedet som mulig.
- Ta av tilkoblingskabelen fra baksiden av skapet.
- Fjern først kabelholderen fra skapets bakside.
- Sett skapet forsiktig på plass.
- Sett skapet med veggavstandsholderne (hvis de er montert) eller med baksiden direkte mot veggen.

Justering av skapet

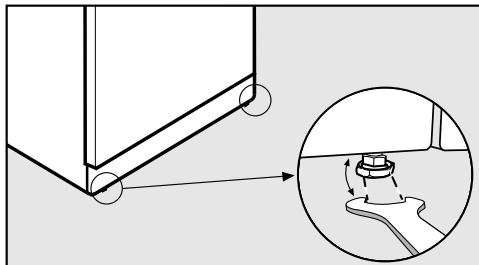

- Juster skapet ved hjelp av de fremre skruføttene, slik at det står rett. Bruk vedlagte fastnøkkel.

Støtte opp skapdøren

⚠ Fare for skade ved at skapdøren faller ut eller at kjøle-/fryseskapet velter.

Dersom den ekstra skrufoten ① på den nedre hengselholderen ikke ligger riktig på gulvet, kan skapdøren falle ut eller kjøle-/fryseskapet kan velte.

Skrufoten skal skrues ut med fastnøkkelen til den når gulvet.

Skru den deretter ut ytterligere en kvart omdreining.

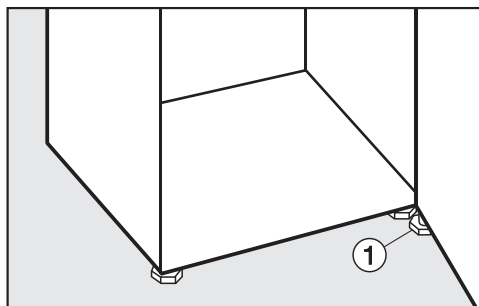

Innbygging av skapet i en kjøkkeninnredning

⚠ Fare for brann og skade ved utilstrekkelig lufting.

Dersom ikke skapet blir tilstrekkelig luftet starter kompressoren oftere og går over et lengre tidsrom. Dette fører til økt energiforbruk og til økt driftstemperatur for kompressoren, noe som kan skade kompressoren. Pass på at kjøle-/fryseskapet har tilstrekkelig ventilasjon.

De angitte ventilasjonsarealene må overholdes. Ventilasjonsarealene må ikke dekkes til eller blokkeres.

Jo større ventilasjonsarealet er, desto mer energibesparende arbeider kompressoren.

- For ventilasjon må det være en utluftningskanal på baksiden av skapet, som er minst 50 mm dyp over hele påbyggingsskapets bredde.
- Ventilasjonsarealet under taket må være minst 300 cm^2 , slik at den oppvarmede luften skal kunne passere uhindret ut.

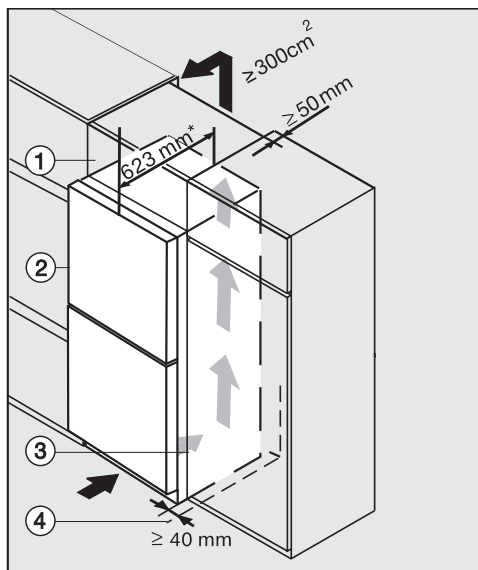

- ① Påbyggingsskap
- ② Kjøle- og fryseskap
- ③ Kjøkkenskap
- ④ Vegg

* For skap med monterte veggavstandsholdere økes apparatdybden med ca. 35 mm.

Kjøle- og fryseskapet kan bygges inn i enhver kjøkkeninnredning og settes opp rett ved siden av kjøkkenskapet. Skapfronten må minst stå 65 mm ut fra kjøkkenfronten. Slik at døren kan åpnes og lukkes uten problemer. For å få samme høyde som kjøkkeninnredningen, kan et passende påbyggingsskap ① plasseres over skapet.

Ved oppstilling av skapet ved siden av en vegg ④ må det på hengselsiden være en avstand på minst 40 mm mellom vegg ④ og skapet ②.

Installasjon

Apparatmål

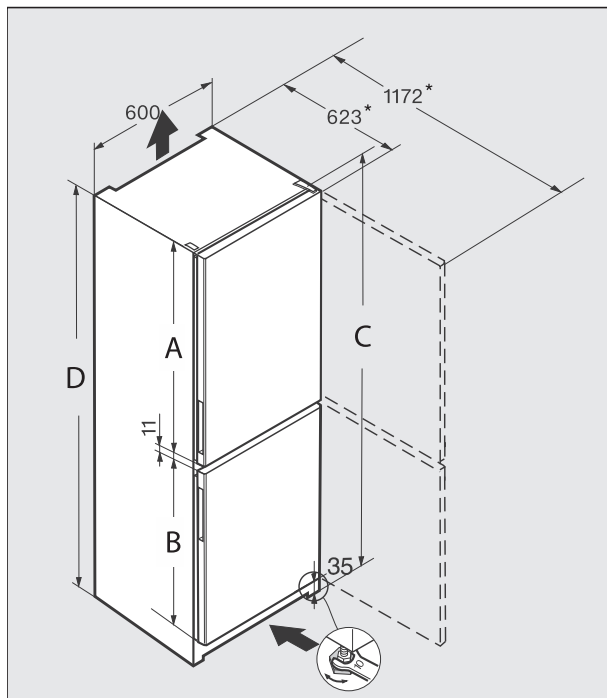

* Mål uten monterte avstandsholdere. Dersom de vedlagte veggavstandsholderne monteres, økes apparatdybden med 35 mm.

	A [mm]	B [mm]	C [mm]	D [mm]
KD 26022 ws	1 006	560	1 623	1 612
KD 26022 edo	1 006	560	1 623	1 612
KD 28032 ws	1 006	754	1 817	1 806
KD 28032 edo	1 006	754	1 817	1 806

Omhengsling av døren

Skapet er høyrehengslet ved levering. Hvis venstrehengsling er nødvendig, må døren hengsles om.

 Fare for skade ved omhengsling av døren.

Dersom skapet hengsles om av en enkelt person, er det økt fare for skade både på person og skap. Omhengsling av døren må alltid skje ved hjelp av to personer.

Hvis dørpakningen er skadet eller har sklidd ut av sporet, kan det hende at døren ikke lukkes skikkelig, og kjøleeffekten avtar. Da vil det dannes kondensvann i skapet som kan fryse til is.

Du må ikke forårsake skade på dørpakningen, og pass på at den ikke sklir ut av sporet.

Forberede omhengsling av dør

For omhengsling av døren behøver du følgende verktøy:

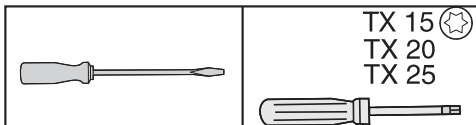

- For å beskytte skapdørene og gulvet mot skader når dørene hengsles om, legg et egnet underlag på gulvet foran skapet.
- Ta ut hyllene i døren.

Ta av de øvre dekslene

- Lukk den øvre skapdøren.

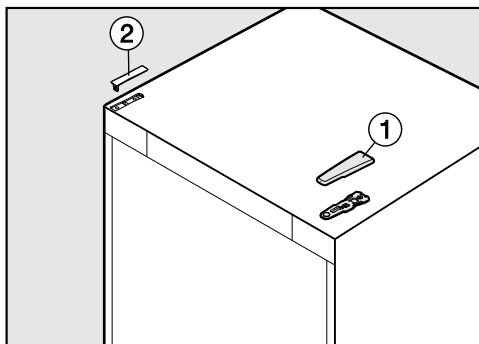

- Ta av dekselet ①, ved å skyve det bakfra og forover, og deretter ta det av oppover.
- Løft av dekselet ②.

Installasjon

Demontering av øvre skapdør

⚠ Det kan være fare for skade når du tar av den øvre skapdøren. Når bolten er fjernet fra dørhengslet, er ikke den øvre døren lenger sikret. Hold den øvre døren godt fast.

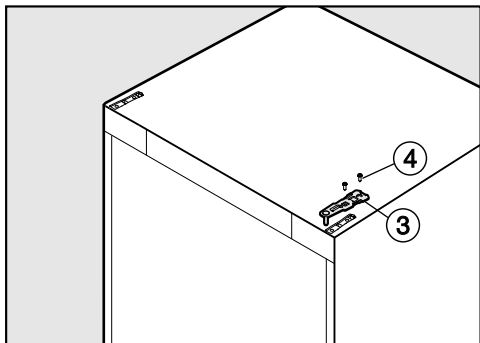

- Løsne skruene ④ på den øvre hengselholderen ③, og løft hengselholderen av oppover.

⚠ Det kan være fare for skade når du tar av den øvre skapdøren. Når hengselbolten ikke blir stående i den midtre hengselholderen, men i den øvre skapdøren, er ikke den nedre skapdøren lenger sikret og kan falle ut.

Pass på at hengselbolten blir stående i den midtre hengselholderen og i den nedre skapdøren.

- Ta av den øvre skapdøren og sett den forsiktig til side.

Demontering av den nedre skapdøren

⚠ Det kan være fare for skade når du tar av den nedre skapdøren. Når hengselbolten fjernes fra den nedre skapdøren, er ikke skapdøren lenger sikret. Hold den nedre døren godt fast.

- Lukk den nedre skapdøren.

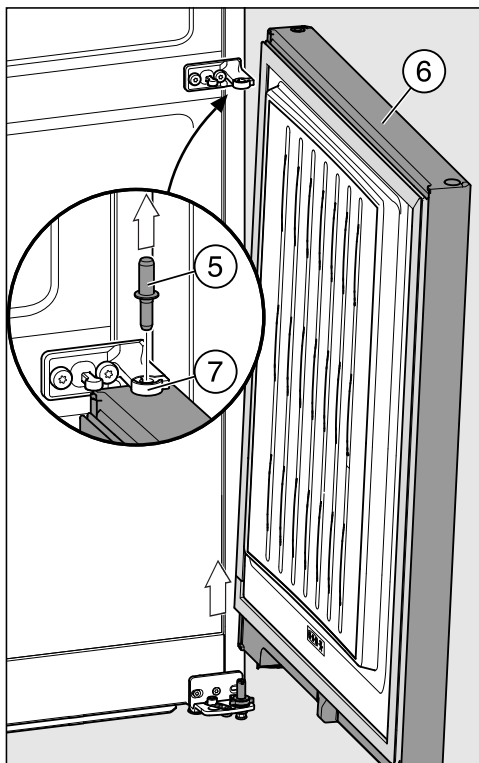

- Trekk hengselbolten ⑤ ut av hengselhylsen i den nedre skapdøren ⑥.

Tips: Pass på den grå plastkappen ⑦ på midten av hengselholderen. Den kan falle ned når døren tas av.

- Løft av den nedre skapdøren ⑥ og sett den forsiktig til side.

Flytting av den nedre hengselholderen

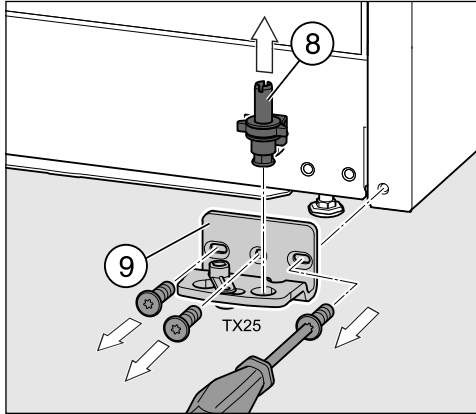

- Trekk ut den komplette hengselbolten ⑧ med skive og skrufot.
- Skru av hengselholderen ⑨.

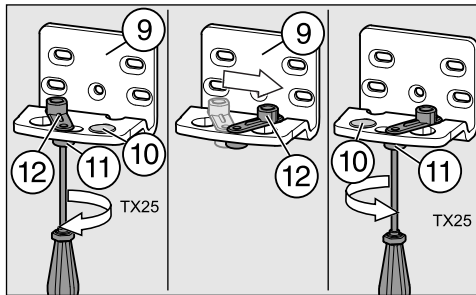

- Ta av pluggen ⑩ fra hengselholderen.
- Løsne litt på skruen ⑪ til dørlukkingshjelpen ⑫ på hengselholderen ⑨.
- Drei dørlukkingshjelpen ⑫ 90° mot høyre i det motliggende hullet i hengselholderen .
- Skru deretter skruen ⑪ fast igjen.
- Sett pluggen ⑩ i det andre hullet.

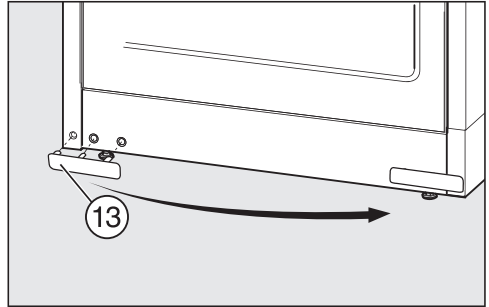

- Ta av dekselet ⑬ og sett det på motsatt side.

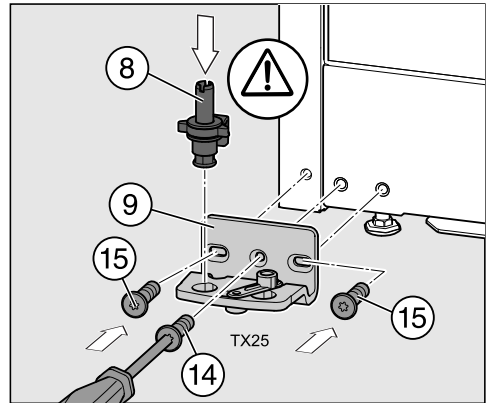

- Skru hengselholderen ⑨ på motsatt side med skruene ⑮. Bruk kun de to ytterste avlange hullene. Den midtre skruen ⑭ faller bort. Bare på den måten kan skapdøren senere justeres ved hjelp av de ytterste avlange hullene!
- Sett den komplette hengselbolten ⑧ med skive og skrufot inn igjen.

Viktig! Festehaken på hengselbolten må peke innover igjen.

Installasjon

Flytting av den midtre hengselholderen

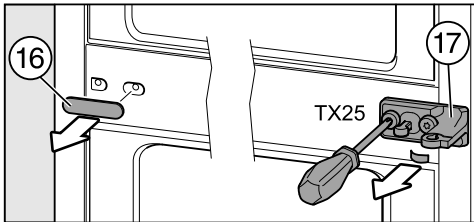

- Løft av dekselet ⑯.
- Skru av hengselholderen ⑰ med beskyttelsesfolien som ligger under.

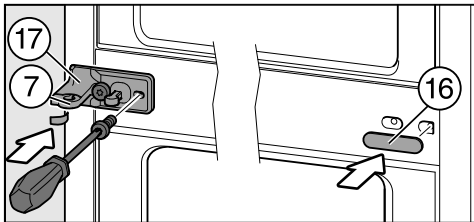

- Drei hengselholderen ⑰ 180° rundt og skru den fast på motsatt side sammen med beskyttelsesfolien.

Beskyttelsesfolien beskytter mot skader på skapets kabinett.

- Drei den grå plastkappen ⑦ 180° rundt og sett den på hengselholderen igjen ⑰.

Tips: Plastkappen ⑦ sitter slik på hengselhylsen som stikker ut, at denne er dekket nedenfra og fra siden.

- Drei dekselet ⑯ 180° rundt og sett det på motsatt side.

Klargjøring av skapdørene

Tips: For å beskytte skapdøren mot skader, legg et egnet underlag på en stabil flate. Legg deretter den demonterte skapdøren med fronten ned på underlaget.

Gjennomfør følgende betjeningssteg for hver av dørene.

Flytting av pluggen i hengselhylsen

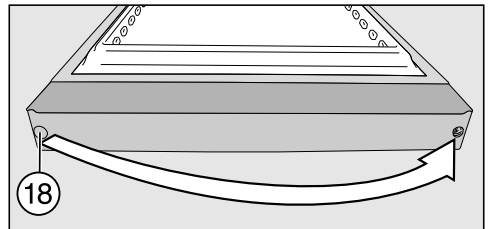

- Løft pluggen ut av hengselhylsen ⑱ og sett den på motsatt side.

Flytting av klemfjær

- Sett klemfjæren ⑱ (låsehaken) på motsatt side:

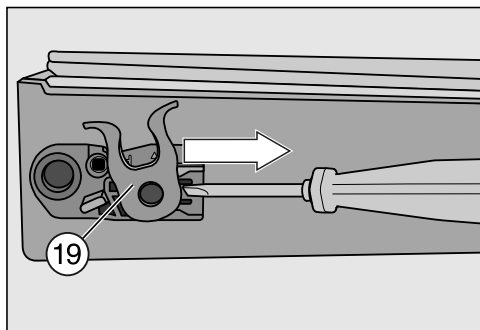

- Trykk festehaken nedover og skyv klemfjæren ⑱ til siden ut av føringen.

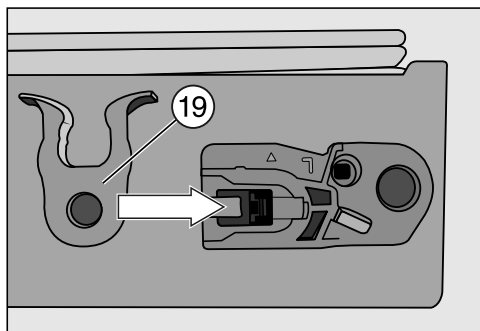

- Skyv klemfjæren ⑱ inn i føringen på motsatt side, til du hører at den knepper på plass.

Montering av den nedre skapdøren

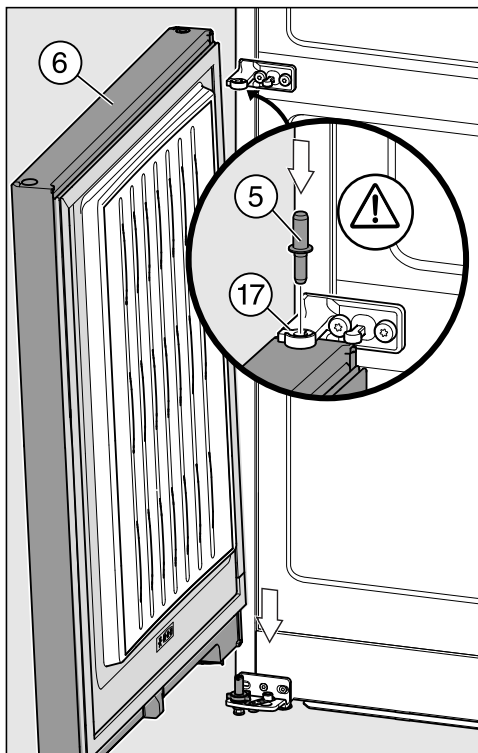

- Sett skapdøren ⑥ ovenfra på den nederste hengselbolten.
- Lukk skapdøren ⑥.
- Sett den midtre hengselbolten ⑤ gjennom den midtre hengselholderen ⑰ inn i hengselhylsen.

Viktig! Festehaken på hengselbolten må peke bakover igjen og føres inn i sporet på hengselholderen.

Installasjon

Montering av den øvre skapdøren

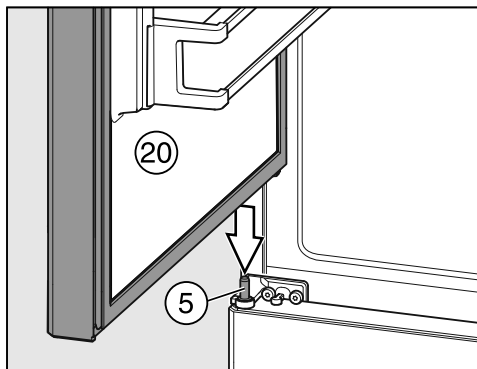

- Sett den øvre skapdøren ⑳ på den midtre hengselbolten ⑤.
- Lukk den øvre skapdøren.

Innsetting av den øvre hengselholderen

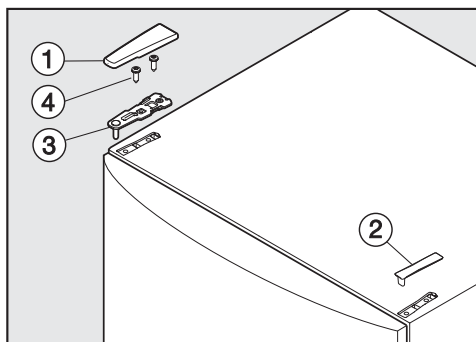

- Sett hengselholderen ③ på motsatt side og fest den med skruene ④. Forbore eventuelt skrueshullene eller bruk en elektrisk drill.
- Sett dekslene ① og ② på motsatt side.
- Juster skapdøren ved hjelp av de ytterste avlange hullene i den nedre hengselholderen på kabinettet. Skru deretter skruene godt til.

Justering av skapdørene

Skapdørene kan senere justeres til kabinettet.

For at det skal være lettere å se fremgangsmåten, vises ikke skapdøren lukket på neste tegning.

Juster den nedre skapdøren ved hjelp av de ytterste avlange hullene i den nedre hengselholderen:

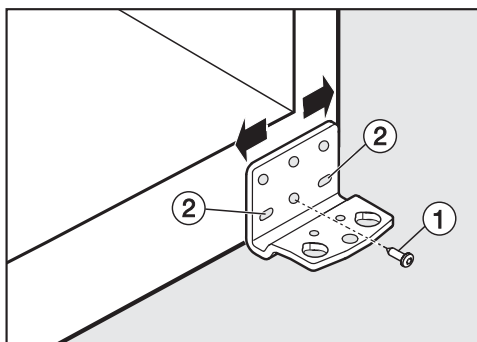

- Fjern den midtre skruen ① på hengselholderen.
- Skru begge de ytterste skruene ② litt ut.
- Juster skapdøren ved å forskyve hengselholderen mot venstre eller høyre.
- Skru skruene ② godt til. Skruen ① skal ikke skrues inn igjen.

Juster den øvre skapdøren ved hjelp av de avlange hullene i den midtre hengselholderen:

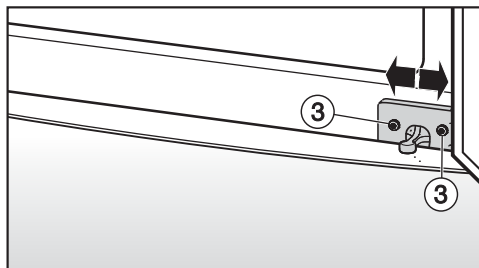

- Skru de to skruene ③ litt ut
- Juster skapdøren ved å forskyve hengselholderen mot venstre eller høyre.
- Skru deretter skruene ③ godt til.

Installasjon

Elektrotilkobling

Skapet leveres klart for tilkobling med kabel og støpsel for vekselstrøm 50 Hz, 220–240 V.

Sikringen må være minst 10 A.

Skapet skal kun kobles til en forskriftsmessig installert, jordet stikkontakt. Det elektriske anlegget må være utført i henhold til nasjonale el-forskrifter.

For at skapet skal kunne kobles raskt fra strømmettet i nødtilfelle, må stikkontakten være plassert ved siden av skapet og være lett tilgjengelig.

Hvis stikkontakten ikke lenger er tilgjengelig etter innbygging, må det være en skilleanordning for hver pol på oppstillingsstedet. Som skilleanordning gjelder brytere med en kontaktåpning på minst 3 mm. Dette er overstrømvern, sikringer og jordfeilbrytere (EN 60335).

Nettstøpselet og nettkabelen til skapet må ikke berøre baksiden av skapet, da nettstøpsel og nettkabel kan bli skadet av vibrasjoner fra skapet. Dette kan forårsake kortslutning.

Heller ikke andre produkter må kobles til en ev. stikkontakt bak skapet.

Det er ikke tillatt å koble til skapet via skjøteledning, da skjøteledninger ikke gir nødvendig sikkerhet (f.eks. fare for overoppheting).

Kjøleskapet må ikke kobles til vekselrettere, som blir brukt ved autonom strømforsyning, som f.eks. **solcelleanlegg**.

Når kjøleskapet kobles inn, kan det oppstå spenningstopper som fører til sikkerhetsutkobling. Elektronikken kan bli skadet. Kjøleskapet må heller ikke brukes i forbindelse med såkalte **energisparestøpsler**. Energtilførselen til kjøleskapet blir redusert, og det blir for varmt.

Hvis nettkabelen må skiftes ut, må den kun skiftes ut av en kvalifisert elektro-fagperson.

Miele AS

Nesbruveien 71

1394 NESBRU

Postboks 194

1378 NESBRU

Telefon 67 17 31 00

E-mail: info@miele.no

Internett: www.miele.no

Foretaksnr. NO 919 157 089 MVA

Produsent:

Miele & Cie. KG

Carl-Miele-Straße 29

33332 Gütersloh

Tyskland

KD 26022 ws, KD 26022 edo, KD 28032 ws, KD 28032 edo